

Hisense

2.1CH Soundbar with Wireless Subwoofer
Model: HS218

EN

FR

ES



 **Dolby** Audio

 **Bluetooth**[®]

HDMI[™]
HIGH-DEFINITION MULTIMEDIA INTERFACE

Roku TV
Ready

✓ Simple setup
✓ One remote
✓ Quick settings

USER MANUAL



Before using the sound bar, please read this manual thoroughly and retain it for future reference.

02-13

ENGLISH

14-26

FRANÇAIS

27-39

ESPAÑOL

Important Safety Instructions





The lightning flash with arrowhead symbol, within an equilateral triangle, is intended to alert the user to the presence of uninsulated "dangerous voltage" within the product's enclosure that may be of sufficient magnitude as to constitute a risk of electric shock to persons.



The exclamation point within an equilateral triangle is intended to alert the user to the presence of important operating and maintenance (servicing) instructions in the literature accompanying the appliance.

Safety

- 1 Read these instructions** – All the safety and operating instructions should be read before this product is operated.
- 2 Keep these instructions** – The safety and operating instructions should be retained for future reference.
- 3 Heed all warnings** – All warnings on the appliance and in the operating instructions should be adhered to.
- 4 Follow all instructions** – All operating and usage instructions should be followed.
- 5 Do not use this apparatus near water** – The appliance should not be used near water or moisture – for example, in a wet basement or near a swimming pool and the like.
- 6 Clean only with a dry cloth.**
- 7 Do not block any ventilation openings.** Install in accordance with the manufacturer's instructions.
- Do not install near any heat sources such as radiators, heaters, stoves, or other apparatus (including amplifiers) that produce heat.
- Do not defeat the safety purpose of the polarized or grounding plug. A polarized plug has two blades with one wider than the other. A grounding plug has two blades and a third grounding prong. The wide blade or the third prong is provided for your safety. If the provided plug does not fit into your outlet, consult an electrician for replacement of the obsolete outlet.
- 10 Protect the power cord from being walked on or pinched particularly at plugs, convenience receptacles, and the point where they exit from the apparatus.
- 11 Only use attachments/accessories specified by the manufacturer.
- 12  Use only with the cart, stand, tripod, bracket or table specified by the manufacturer, or sold with the apparatus. When a cart or rack is used, use caution when moving the cart/apparatus combination to avoid injury from tip-over.
- 13 Unplug the apparatus during lightning storms or when unused for long periods of time.
- 14 Refer all servicing to qualified personnel. Servicing is required when the apparatus has been damaged in any way, such as power supply cord or plug is damaged, liquid has been spilled or objects have fallen into the apparatus, the unit has been exposed to rain or moisture, does not operate normally, or has been dropped.
- 15  This equipment is a Class II or double insulated electrical appliance. It has been designed in such a way that it does not require a safety connection to electrical earth.
- 16 The apparatus shall not be exposed to dripping or splashing. No objects filled with liquids, such as vases, shall be placed on the apparatus.
- 17 Minimum distance around the apparatus for sufficient ventilation is 5cm.
- 18 The ventilation should not be impeded by covering the ventilation openings with items, such as newspapers, table-cloths, curtains, etc.
- 19 No naked flame sources, such as lighted candles, should be placed on the apparatus.
- 20 Batteries should be recycled or disposed of as per state and local guidelines.
- 21 The use of apparatus in moderate or tropical climates.

Caution:

- Use of controls or adjustments or performance of procedures other than those described herein, may result in hazardous radiation exposure or other unsafe operation.
- To reduce the risk of fire or electric shock, do not expose this apparatus to rain or moisture. The apparatus must not be exposed to dripping or splashing and objects filled with liquids, such as vases, must not be placed on apparatus.
- The mains plug/appliance coupler is used as the disconnect device, the disconnect device must remain readily operable.
- Danger of explosion if battery is incorrectly replaced. Replace only with the same or equivalent type.

- Do not mix alkaline, standard (Carbon-Zinc) or rechargeable (Ni-Cd, Ni-MH, etc.) batteries.
- Remove batteries when the unit is not used for a long time.



Correct Disposal of this product. This marking indicates that this product should not be disposed with other household wastes throughout the EU.

To prevent possible harm to the environment or human health from uncontrolled waste disposal, recycle it responsibly to promote the sustainable reuse of material resources. To return your used device, please use the return and collection systems or contact the retailer where the product was purchased. They can take this product for environmental safe recycling.

Warning

- The battery (batteries or battery pack) shall not be exposed to excessive heat such as sunshine, fire or the like.
- Before operating this system, check the voltage of this system to see if it is identical to the voltage of your local power supply.
- Do not place this unit close to strong magnetic fields.
- Do not place this unit on the amplifier or receiver.
- If any solid object or liquid falls into the system, unplug the system and have it checked by qualified personnel before operating it any further.
- Do not attempt to clean the unit with chemical solvents as this may damage the finish. Use a clean, dry or slightly damp cloth.
- When removing the power plug from the wall outlet, always pull directly on the plug, never yank on the cord.
- Changes or modifications to this unit not expressly approved by the party responsible for compliance will void the user's authority to operate the equipment.
- The rating label is pasted on the bottom or back of the equipment.



The Bluetooth word mark and logos are registered trademarks owned by Bluetooth SIG, Inc.



The terms HDMI and HDMI High-Definition Multimedia Interface, and the HDMI Logo are trademarks or registered trademarks of HDMI Licensing Administrator, Inc.



Dolby, Dolby Audio, and the double-D symbol are registered trademarks of Dolby Laboratories Licensing Corporation. Manufactured under license from Dolby Laboratories. Confidential unpublished works. Copyright © 1992-2019 Dolby Laboratories. All rights reserved.



- ✓ Simple setup
- ✓ One remote
- ✓ Quick settings

Roku TV Ready and the Roku TV Ready logo are trademarks of Roku, Inc.

 **Battery usage CAUTION**

To prevent battery leakage which may result in bodily injury, property damage, or damage to the apparatus:

- Install all batteries correctly, + and - as marked on the apparatus.
- Do not mix old and new batteries.



WARNING: This product contains chemicals known to the State of California to cause cancer and birth defects or other reproductive harm. For more information: www.watts.com/prop65

What's in the Box



Main Unit

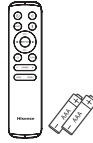

Remote Control /
AAA Batteries x 2



Wireless Subwoofer

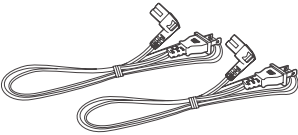

AC Power Cord
x 2



HDMI Cable

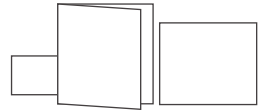

User Manual/Quick Start Guide/
Wall Mount Guide

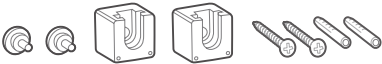

Wall Mounting Screws (x2) / Brackets (x2) /
Bracket Screw (x2) / Wall Anchors (x2)

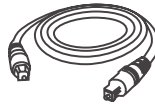

Optical Cable

- * Power cord quantity and plug type vary by regions.
- Design and specifications are subject to change without notice.

Identifying the Parts

EN

FR

ES

Main Unit

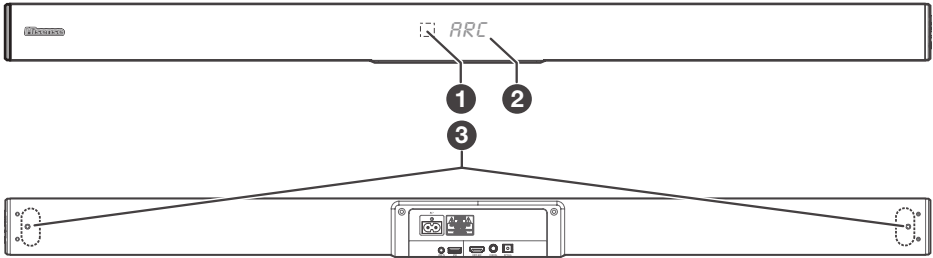

- 1 Remote Control Sensor**
Receive signal from the remote control.
- 2 Display Window**
Show the current status.
- 3 Screws**
Remove the screws then install the wall mounting screws into the back of the unit.
- 4 (ON/OFF) Button**
Switch the unit between ON and Standby mode.
- 5 +/- (Vol+/Vol-) Buttons**
Increase/decrease the volume level.
- 6 (SOURCE) Button**
Select the play function.
- 7 AC~ Socket**
Connect to the power supply.
- 8 LINE IN Socket**
Connect to an external audio device.
- 9 USB Socket**
Insert the USB device to play music.
- 10 HDMI ARC Socket**
Connect to a TV via HDMI cable.
- 11 COAXIAL Socket**
Connect to a coaxial audio output on the TV.
- 12 OPTICAL Socket**
Connect to an optical audio output on the TV.

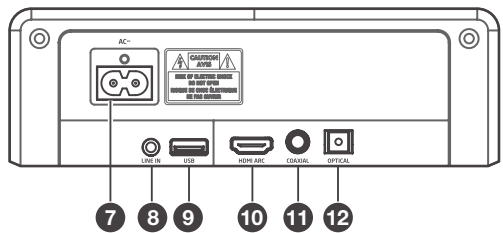
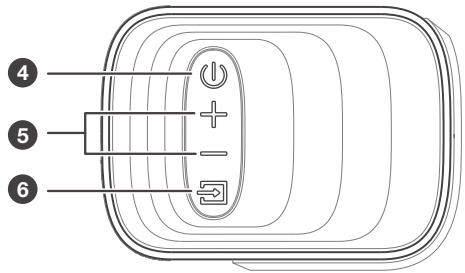

Wireless Subwoofer

- 1 AC~ Socket**
Connect to power supply.
- 2 PAIR Button**
Press activate the pairing function between the main unit and the subwoofer.
- 3 PAIR Indicator**
Light up solidly when the pairing succeed.

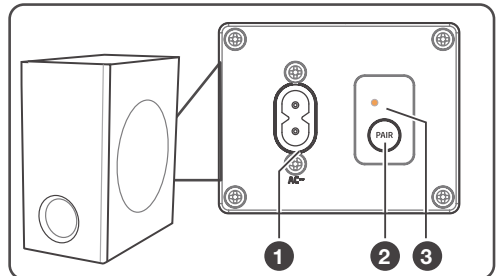

Remote Control

- 1 Switch the unit between ON and STANDBY mode.
- 2 (MUTE) Mute or resume the sound.
- 3 **SOURCE** Select the play function.
- 4 (BT) Select the Bluetooth mode.
- 5 **VOL+/VOL-** Increase/decrease the volume level.
- 6 Skip to previous/next track in BT/USB mode.
- 7 Play/pause/resume playback in BT/USB mode. Press and hold to activate the pairing function in Bluetooth mode or disconnect the existing paired Bluetooth device.
- 8 **EQ** Select a preset sound effect.
- 9 **SURR** Adjust the surround ON/OFF.
- 10 **DIMMER+/-** Adjust display brightness.
- 11 **BASS** Press "BASS" then press VOL+/- button to increase or decrease the bass.
- 12 **TREBLE** Press "TREBLE" then press VOL+/- button to increase or decrease the treble.

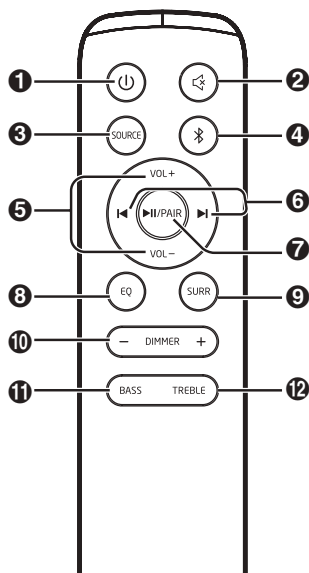

Preparations

Prepare the Remote Control

The provided Remote Control allows the unit to be operated from a distance.

- Even if the Remote Control is operated within the effective range 19.7 feet (6m), remote control operation may be impossible if there are any obstacles between the unit and the remote control.
- If the Remote Control is operated near other products which generate infrared rays, or if other remote control devices using infra-red rays are used near the unit, it may operate incorrectly. Conversely, the other products may operate incorrectly.

Replace the Remote Control Battery

- 1 Press and slide the back cover to open the battery compartment of the remote control.
- 2 Insert two AAA size batteries (included). Make sure the (+) and (-) ends of the batteries match the (+) and (-) ends indicated in the battery compartment.
- 3 Close the battery compartment cover.

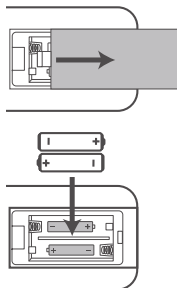

Precautions Concerning Batteries

- Be sure to insert the batteries with correct positive "⊕" and negative "⊖" polarities.
- Use batteries of the same type. Never use different types of batteries together.
- Either rechargeable or non-rechargeable batteries can be used. Refer to the precautions on their labels.
- Be aware of your fingernails when removing the battery cover and the battery.
- Do not drop the remote control.
- Do not allow anything to impact the remote control.
- Do not spill water or any liquid on the remote control.
- Do not place the remote control on a wet object.
- Do not place the remote control under direct sunlight or near sources of excessive heat.
- Remove the battery from the remote control when not in use for a long period of time, as corrosion or battery leakage may occur and result in physical injury, and/or property damage, and/or fire.
- Do not use any batteries other than those specified.
- Do not mix new batteries with old ones.
- Never recharge a battery unless it is confirmed to be a rechargeable type.

Placement and Mounting

Placement

- A If your TV is placed on a table, you can place the unit on the table directly in front of the TV stand, centered with the TV screen.
- B If your TV is attached to a wall, you can mount the unit on the wall directly below the TV screen.

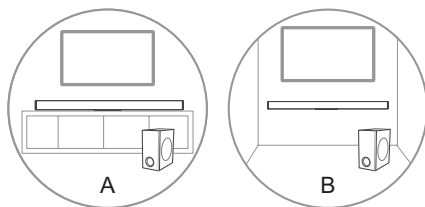

Wall Mounting (if using option-B)

Note:

- Installation must be carried out by qualified personnel only. Incorrect assembly can result in severe personal injury and property damage (if you intend to install this product yourself, you must check for installations such as electrical wiring and plumbing that may be buried inside the wall). It is the installer's responsibility to verify that the wall will safely support the total load of the unit and wall brackets.
 - Additional tools (not included) are required for the installation.
 - Do not overtighten screws.
 - Keep this instruction manual for future reference.
1. Use an electronic stud finder to check the wall type before drilling and mounting.
 2. Drill 2 parallel holes (Ø 5.5-6 mm each according to wall type) in the wall. The distance between the holes should be **900mm**.
 3. Insert the supplied wall anchors into 2 screw holes on the wall. Insert the supplied wall bracket screws through the wall brackets into the wall anchors. Fix and tighten the screws on the wall.
 4. Remove the screws then install the wall mounting screws into the back of the unit.
 5. Hang the unit on the wall mount brackets.

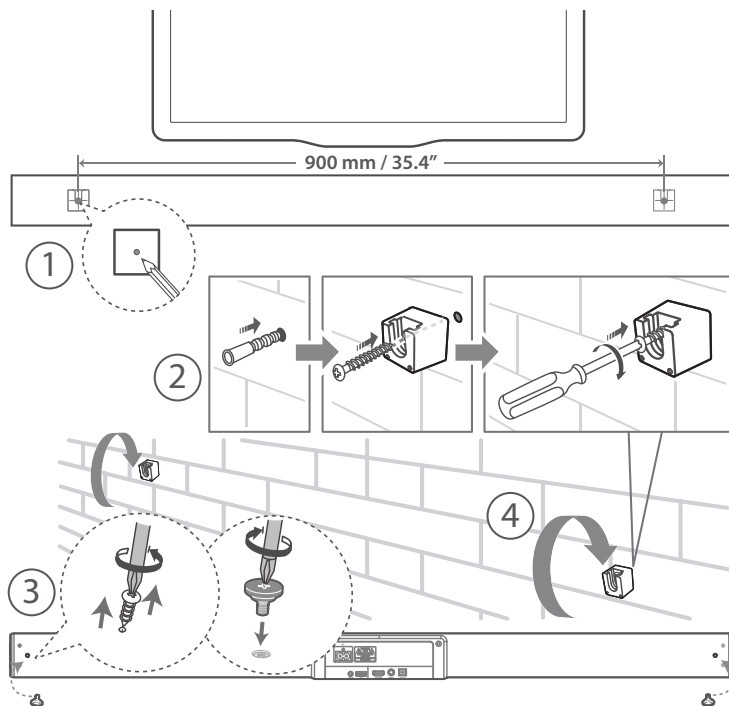

Connections

Connect to HDMI (ARC) Socket

Your Soundbar supports HDMI with Audio Return Channel (ARC). If your TV is HDMI ARC compliant, you can hear the TV audio through your Soundbar by using a single HDMI cable.

- 1 Using a High Speed HDMI cable, connect the HDMI OUT (ARC)-TO TV connector on your Soundbar to the HDMI ARC connector on the TV.
 - The HDMI ARC connector on the TV might be labeled differently. For details, see the TV user manual.
- 2 On your TV, turn on HDMI-CEC operations. For details, see the TV user manual.

Tips:

- Your TV must support the HDMI-CEC and ARC function. HDMI-CEC and ARC must be set to On.
- The setting method of HDMI-CEC and ARC may differ depending on the TV. For details about ARC function, please refer to your TV owner's manual.
- Only HDMI 1.4 compatible cables can support the ARC function.

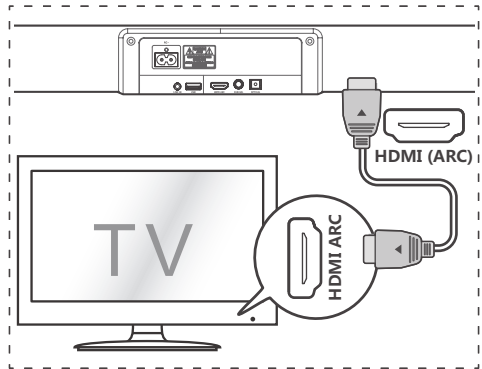

Connect to OPTICAL Socket

- Remove the protective cap of the **OPTICAL** socket, then connect an OPTICAL cable to the TV's OPTICAL OUT socket and the **OPTICAL** socket on the unit.

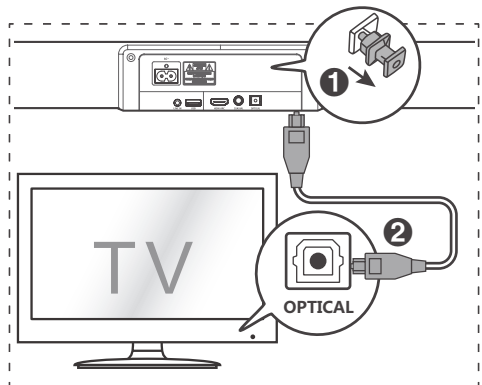

Connect to COAXIAL Socket

- You also can use the COAXIAL cable (not included) to connect the TV's COAXIAL OUT socket and COAXIAL socket on the unit.

Tip: The unit may not be able to decode all digital audio formats from the input source. In this case, the unit will mute. This is NOT a defect. Ensure that the audio setting of the input source (e.g. TV, game console, DVD player, etc.) is set to **PCM** or **Dolby Digital** (Refer to the user manual of the input source device for its audio setting details) with HDMI / OPTICAL / COAXIAL input.

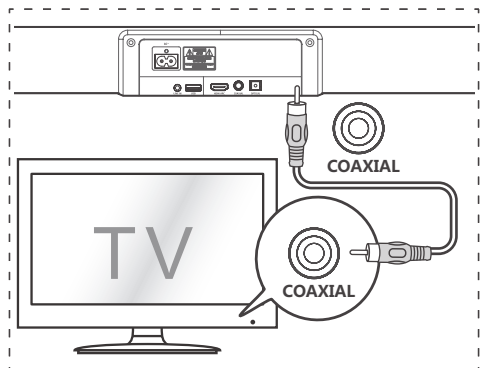

Connect to LINE IN Socket

- A Use a RCA to 3.5mm audio cable (not included) to connect the TV's audio output sockets to the **LINE IN** socket on the unit.
- B Use a 3.5mm to 3.5mm audio cable (not included) to connect the TV's or external audio device headphone socket to the **LINE IN** socket on the unit.

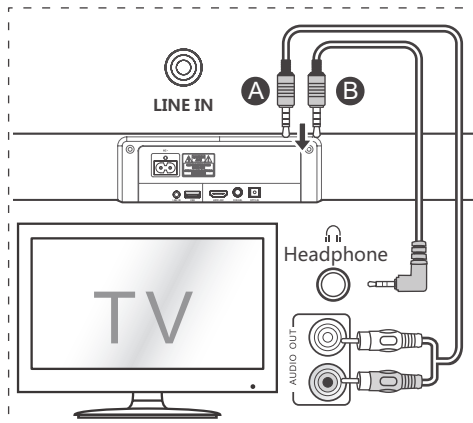

Connect Power

Risk of product damage!

- Ensure that the power supply voltage corresponds to the voltage printed on the back or the underside of the unit.
- Before connecting the AC power cord, ensure you have completed all other connections.

Subwoofer

- Connect the mains cable to the **AC~** Socket of the subwoofer and then into a mains socket.

Soundbar

- Connect the mains cable to the **AC~** Socket of main unit and then into a mains socket.

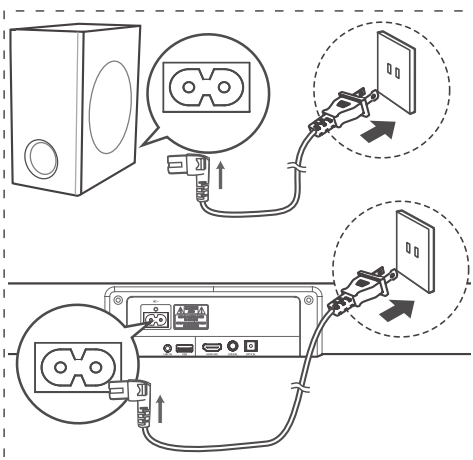

Pair up with the subwoofer

Automatic pairing

Plug the soundbar and the subwoofer into the mains sockets and then press on the unit or remote control to switch the unit to ON mode. The subwoofer and soundbar will automatically pair.

- When the subwoofer is pairing with the main unit, the Pair Indicator will flash fast.
- When the subwoofer is paired with the main unit, the Pair Indicator will light up.

NOTE:

- Do not press the **Pair** button on the subwoofer, except for manual pairing.

- If the automatic pairing fails, pair the subwoofer with the main unit manually.

Manual pairing

If no audio from the wireless subwoofer can be heard, manually pair up the subwoofer.

- 1 Unplug both units from the mains sockets again, then plug them in again after 3 minutes.
- Press and hold the **PAIR** button on the subwoofer for a few seconds.
 - The Pair indicator on the subwoofer will rapidly blink.

- 2 Then press **⏻** on the unit or remote control to switch the unit **ON**.
- 3 The Pair indicator on the subwoofer will become solid when successful.
- 4 If the Pair indicator still keeps blinking, repeat step 1-3.

NOTE:

- The subwoofer should be within 6 m of the soundbar in an open area (the closer the better).
- Remove any objects between the subwoofer and the soundbar.
- If the wireless connection fails again, check if there is a conflict or strong interference (e. g. interference from an electronic device) around the location. Remove these conflicts or strong interferences and repeat the above procedures.
- If the main unit is not connected with the subwoofer and it is in ON mode, the unit's POWER indicator will flash.

Basic Operation

Standby/ON

When you first connect the main unit to the mains socket, the main unit will be in Standby mode.

- Press the **⏻** button on the unit or on the remote control to switch the unit ON.
- Press the **⏻** button again to switch the unit back to STANDBY mode.
- Disconnect the mains plug from the mains socket if you want to switch the unit OFF completely.

Auto Wake

- If a TV or an external device is connected (LINE IN / OPTICAL / COAXIAL / HDMI ARC), the unit will switch on automatically when the TV or the external device is switched on.

Automatic Power Off Function

The unit automatically turns to **Standby** mode after about **15** minutes if the TV or the external unit is disconnected, switched off.

- To switch the unit off completely, remove the mains plug from the mains socket.

- Please turn the unit off completely to save energy when not in use.

Select Modes

Press the **☐** (SOURCE) button repeatedly on the unit or the **SOURCE** buttons on the remote control to select the **LINE IN** , **OPTICAL** , **COAXIAL** , **HDMI ARC** , **USB** and **BT** (Bluetooth) mode.

The selected mode will show on the display.

Adjust the Bass/Treble Level

- Press **TREBLE** then press **VOL+/-** button to increase or decrease the treble. (treble+5 / treble-5)
- Press **BASS** then press **VOL+/-** button to increase or decrease the bass. (bass+5 / bass-5)
- After about 5 seconds, the unit will exit from bass/treble setting. The display will show the current selected mode. You may now press the **VOL+ / -** buttons to adjust volume.

Turn the Surround Sound ON/OFF

- Press the **SURR** button on the remote control to turn on the surround sound. Press this button again to turn off the surround sound.

Adjust the Volume

- Press the **VOL+ / VOL-** buttons on the unit or on the remote control to adjust the volume.
- If you wish to turn the sound off, press the **🔇** (**MUTE**) button on the remote control. Press the (**MUTE**) button again or press the **VOL+ / VOL-** buttons to resume normal listening.

Adjust the Brightness

- Press the **DIMMER +/-** buttons on the remote control to select brightness level.

Select a Preset Sound Effect

- While playing, press the **EQ** button on the remote control to select desired preset equalizers: **MOVIE** , **MUSIC** , **NEWS** .

LINE IN / OPTICAL / COAXIAL / HDMI ARC Operation

- 1 Ensure that the unit is connected to the TV or audio device.
- 2 Press the  button repeatedly on the unit or the **SOURCE** button on the remote control to select the **LINE, OPTICAL, COAXIAL, HDMI ARC** mode.
- 3 Operate your audio device directly for playback features.
- 4 Press the **VOL +/-** button to adjust the volume to your desired level.

Tip:



- The unit may not be able to decode all digital audio formats from the input source. In this case, the unit will mute. This is NOT a defect. Ensure that the audio setting of the input source (e.g. TV, game console, DVD player, etc.) is set to **PCM** or **Dolby Digital** (Refer to the user manual of the input source device for its audio setting details) with **HDMI ARC / OPTICAL / COAXIAL** input.

Bluetooth Operation

Pair Bluetooth-enabled Devices

The first time you connect your bluetooth device to this player, you need to pair your device to this player.

Note:

- The operational range between this player and a Bluetooth device is approximately 26 feet (8m) (without any object between the Bluetooth device and the unit).
 - Before you connect a Bluetooth device to this unit, ensure you know the device's capabilities.
 - Compatibility with all Bluetooth devices is not guaranteed.
 - Any obstacle between this unit and a Bluetooth device can reduce the operational range.
 - If the signal strength is weak, your Bluetooth receiver may disconnect, but it will re-enter pairing mode automatically.
- 1 During ON mode, press the  button repeatedly on the unit or the  (**BT**) button on the remote control to select Bluetooth mode. "**NO BT**" will show on the display if the unit is not paired to any Bluetooth device.

- 2 Activate your Bluetooth device and select the search mode. "**Hisense HS218**" will appear on your Bluetooth device list.
 - If you cannot find the unit, press and hold the  **/PAIR** button on the remote control to be searchable. The display will show "**PAIR**" and you will hear "**Pairing**" from the unit.
- 3 Select "**Hisense HS218**" in the pairing list. After successful pairing, you will hear "**Paired**" from the unit, and the display panel shows "**BT**".
- 4 Play music from the connected Bluetooth device.



To disconnect the Bluetooth function, you can :

- Switch to another function on the unit.
- Disable the function from your Bluetooth device. The Bluetooth device will be disconnected from the unit after the "**Disconnected**" voice prompt.
- Press and hold the  **/PAIR** button on the remote control.

Tips:

- Enter "0000" for the password if necessary.
- If no other Bluetooth device pairs with this player within two minutes, the player will recover its previous connection.
- The player will also be disconnected when your device is moved beyond the operational range.
- If you want to reconnect your device to this player, place it within the operational range.
- If the device is moved beyond the operational range, when it is brought back, please check if the device is still connected to the player.
- If the connection is lost, follow the instructions above to pair your device to the player again.

Listen to Music from Bluetooth Device

- If the connected Bluetooth device supports Advanced Audio Distribution Profile (A2DP), you can listen to the music stored on the device through the player.
- If the device also supports Audio Video Remote Control Profile (AVRCP), you can use the player's remote control to play music stored on the device.
 - 1 Pair your device with the player.
 - 2 Play music via your device (if it supports A2DP).
 - 3 Use supplied remote control to control play (if it supports AVRCP).
 - To pause/resume play, press the  **/PAIR** button on the remote control.
 - To skip to a track, press the  **/▶** buttons on the remote control.

USB Operation

- 1 Insert the USB device.

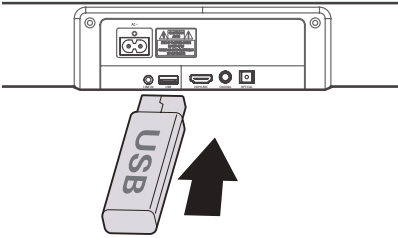

- 2 Press the  button repeatedly on the unit or press the **SOURCE** button on the remote control to select **USB** mode.
- 3 During playback:
 - To pause or resume play, press the **▶/||/PAIR** button on the remote control.
 - To skip to the previous/next file, press the **◀/▶** buttons on the remote control.

Tips:

- The unit can support USB devices with up to 32 GB of memory.
- This unit can play MP3/WAV/WMA.
- The unit support FAT32.

Troubleshooting

To keep the warranty valid, never try to repair the system yourself. If you encounter problems when using this unit, check the following points before requesting service.

No power

- Ensure that the AC cord of the apparatus is properly connected .
- Ensure that there is power at the AC outlet.
- Press standby button to turn the unit on.

Remote control does not work

- Before you press any playback control button, first select the correct source.
- Reduce the distance between the remote control and the unit.

- Insert the battery with its polarities (+/-) aligned as indicated.
- Replace the battery.
- Aim the remote control directly at the sensor on the front of the unit.

No sound

- Increase the volume. Press Volume Up on the remote control or on the soundbar.
- Press MUTE on the remote control to ensure the soundbar is not muted.
- Press source buttons to select a different input source.
- When using either of the Digital inputs, if there is no audio:
 - Try setting the TV output to PCM or
 - Connect directly to your Blu-ray/other source, some TVs do not pass through digital audio.
- Your TV may be set to variable audio output. Confirm that the audio output setting is set to FIXED or STANDARD, not VARIABLE. Consult your TV's user manual for more detailed information.
- If using Bluetooth, ensure that the volume on your source device is turned up and that the device is not muted.

I can't find the Bluetooth name of this unit on my Bluetooth device for Bluetooth pairing

- Ensure the Bluetooth function is activated on your Bluetooth device.
- Ensure you have paired the unit with your Bluetooth device.

This is a 15 mins power off function, one of the ERPII standard requirement for saving power

- When the unit's external input signal level is too low, the unit will be turned off automatically in 15 minutes. Please increase the volume level of your external device.

The subwoofer is idle or the indicator of subwoofer do not light up.

- Please unplug power cord from the mains socket, and plug it in again after 4 minutes to reset the subwoofer.

Specifications

EN

FR

ES

Model Name	HS218
-------------------	-------

Soundbar	
Power Supply	AC100-240V~ 50/60Hz
Power Consumption	30W
Standby Power	< 0.5 W
USB port for playback USB Compatibility USB Playback support / file formats	5V --- 500mA Hi-Speed USB (2.0) / FAT32 32G (max) , MP3/WAV/WMA
Dimension (WxHxD)	37.8 x 2.3 x 3.2 inches / (960 x 58 x 82 mm)
Net weight	4.4 lbs / (2.0 kg)
Audio input sensitivity	500mV
Frequency Response	120Hz - 20KHz

Wireless Specification	
Bluetooth Version (EDR)	V 4.2
Bluetooth Version (BLE)	V 5.2
Frequency bands	2402 MHz ~ 2480 MHz

Subwoofer	
Power Supply	AC100-240V~ 50/60Hz
Power Consumption	30W
Standby Power	< 0.5 W
Dimension (WxHxD)	6.7 x 13.5 x 12.3 inches / (170 x 342 x 313 mm)
Net weight	12.1 lbs / (5.5 kg)
Frequency Response	40Hz - 120Hz

Amplifier (Output power)	
Sound bar	120W, 30W x 4 (@10%THD)
Subwoofer	80W (@10%THD)
Total	200W

Remote Control	
Distance/Angle	6m / 30°
Battery type	AAA (1.5V X 2)

Hisense

Barre de son 2.1CH avec caisson de basses sans fil
Modèle : HS218



 **Dolby** Audio

 **Bluetooth**[®]

HDMI[™]
HIGH-DEFINITION MULTIMEDIA INTERFACE

Roku TV
Ready

- ✓ Installation facile
- ✓ Une télécommande
- ✓ Réglage rapide

MANUEL DE L'UTILISATEUR



Avant d'utiliser la barre de son, veuillez lire attentivement ce manuel et le conserver pour référence ultérieure.

Consignes de sécurité

EN

FR

ES





Le symbole éclair avec une flèche dans un triangle équilatéral est destiné à alerter l'utilisateur de la présence d'une tension dangereuse non isolée dans le capot du produit qui peut être d'une ampleur suffisante pour constituer un risque de décharge électrique pour les personnes.



Le point d'exclamation dans un triangle équilatéral est destiné à alerter l'utilisateur de la présence d'instructions importantes d'utilisation et de maintenance dans la documentation accompagnant l'appareil.

Sécurité

- Lisez ces instructions** – Toutes les consignes de sécurité et de fonctionnement doivent être lues avant d'utiliser ce produit.
- Conservez ces instructions** – Les instructions de sécurité et de fonctionnement doivent être conservées pour référence ultérieure.
- Respectez tous les avertissements** – Tous les avertissements sur cet appareil et dans les instructions d'utilisation doivent être respectés.
- Suivez toutes les instructions** – Toutes les instructions et consignes d'utilisation doivent être suivies.
- N'utilisez pas cet appareil près de l'eau.** L'appareil ne doit jamais être utilisé près de l'eau ou de l'humidité, tel que dans un sous-sol humide ou près d'une piscine ou similaires.
- Nettoyez l'appareil uniquement à l'aide d'un chiffon sec.**
- Ne bloquez pas les ouvertures de ventilation.** Installez l'appareil en suivant les instructions du fabricant.
- Ne placez pas l'appareil près d'une source de chaleur, tels que des radiateurs, des bouches d'air chaud, des gazinières ou tout autre appareil (y compris des amplificateurs) qui produisent de la chaleur.
- N'éliminez pas la fonction de sécurité de la fiche polarisée ni de la prise de terre. Une prise polarisée possède deux lames avec une plus large que l'autre. Une prise avec terre possède deux lames et une troisième broche pour la masse. La lame plus large et la troisième broche sont là pour votre sécurité. Si la prise fournie ne rentre pas dans votre prise murale, prenez contact avec un électricien pour le remplacement de la prise.
- Protégez le cordon d'alimentation de tout piétinement et empêchez qu'il soit pincé, et plus particulièrement au niveau des prises de courant et de l'endroit où il est branché à l'appareil.
- Utilisez uniquement des fixations/accessoires recommandés par le fabricant.
-  Utilisez uniquement un chariot, socle, trépied, support ou table spécifiés par le fabricant ou vendu avec l'appareil. Lorsqu'un chariot ou rack est utilisé, soyez prudent quand vous déplacez l'ensemble chariot/appareil de manière à éviter les blessures en cas de chute.
- Débranchez l'appareil en cas d'orage ou lorsqu'il est inutilisé pendant de longues périodes.
- Confiez toute réparation à un personnel qualifié. Une réparation est nécessaire lorsque l'appareil a été endommagé d'une manière ou d'une autre, tels que lorsque le cordon d'alimentation ou la fiche sont endommagés, du liquide a été renversé, des objets sont tombés à l'intérieur, l'appareil a été exposé à la pluie ou à l'humidité, qu'il ne fonctionne pas correctement ou qu'il est tombé.
-  Cette unité est un appareil électrique à double isolation de Classe II. Il a été conçu de telle sorte qu'il ne nécessite pas une connexion à la terre pour la sécurité électrique.
- L'appareil ne doit pas être exposé à des égouttements ou des éclaboussures. Aucun objet rempli de liquide, tel qu'un vase, ne doit être placé sur l'appareil.
- La distance minimale autour de l'appareil pour une ventilation suffisante est de 5 cm.
- Ne pas entraver la ventilation en recouvrant les ouvertures de ventilation avec des objets tels que journaux, nappes de table, rideaux, etc.
- Ne pas placer de sources de flammes nues, comme des chandelles, sur le produit.
- Les piles doivent être recyclées ou mises au rebut conformément aux directives nationales et locales.
- Utiliser l'appareil dans des climats tempérés ou tropicaux.

Attention :

- L'utilisation de dispositifs de commande ou de réglage ou l'exécution de procédures autres que celles décrites dans le présent document peut entraîner une exposition dangereuse aux rayonnements ou toute autre opération non sécuritaire.
- Afin de réduire le risque d'incendie ou d'électrocution, ne pas exposer cet appareil à la pluie ou à l'humidité. Cet appareil ne doit pas être exposé à des égouttements ou éclaboussures, ni des objets remplis de liquides, tels que des vases, ne doivent être placés sur l'appareil.
- Si la fiche secteur ou le coupleur de l'appareil est utilisé comme sectionneur, ce dispositif doit toujours rester facilement accessible.
- Le fait de remplacer la pile par une autre pile qui ne convient pas présente un risque d'explosion. Remplacer uniquement par une pile de type identique ou équivalent.

Avertissement

- La pile (piles ou un ensemble de piles) ne doit pas être exposée à une chaleur excessive, tel que le soleil, le feu ou similaire.
- Avant de faire fonctionner ce système, vérifier que sa tension est identique à celle de l'alimentation électrique locale.
- Ne pas placer cet appareil à proximité de champs magnétiques puissants.
- Ne pas placer cet appareil sur l'amplificateur ou le récepteur.
- Ne pas placer cet appareil à proximité d'endroits humides car l'humidité affectera la durée de vie de la tête laser.
- Si un objet solide ou du liquide tombe dans le système, débrancher le système et le faire vérifier par un personnel qualifié avant de le remettre en marche.
- Ne pas tenter de nettoyer l'appareil avec des solvants chimiques car cela pourrait endommager la surface. Utiliser un chiffon propre, sec ou légèrement humide.
- Pour débrancher la fiche du cordon d'alimentation de la prise murale, toujours tirer directement sur la fiche, ne jamais tirer sur le cordon.
- Tout changement ou modification de cet appareil non expressément approuvé par la partie responsable de la conformité annulera le droit de l'utilisateur d'utiliser l'appareil.
- L'étiquette des caractéristiques nominales est collée sur la face inférieure ou arrière de l'appareil.

⚠ MISE EN GARDE relative aux piles

Pour éviter les fuites des piles qui pourraient entraîner des blessures corporelles, des dommages matériels ou endommager l'appareil :

- Installer toutes les piles correctement, + et - comme indiqué sur l'appareil.
- Ne pas mélanger des piles usagées et neuves.
- Ne pas mélanger des piles alcalines, standard (carbone-zinc) ou rechargeables (Ni-Cd, Ni-MH, etc.).
- Retirer les piles lorsque l'appareil n'est pas utilisé pendant une longue période.



Mise au rebut de ce produit. Ce pictogramme indique que ce produit ne doit pas être jeté avec les autres déchets ménagers dans toute l'Europe.

Afin de prévenir toute nuisance possible à l'environnement ou à la santé humaine causée par une élimination incontrôlée des déchets, recyclez ce produit de manière responsable pour promouvoir la réutilisation durable des ressources matérielles. Pour retourner votre appareil usagé, veuillez utiliser les systèmes de reprise et de collecte ou contactez le revendeur où vous avez acheté le produit. Le revendeur peut emmener ce produit pour son recyclage propre et sûr.



Les marques et logos Bluetooth sont des marques déposées appartenant à Bluetooth SIG, Inc.



Les termes HDMI et HDMI High-Definition Multimedia Interface et le logo HDMI sont des marques de commerce ou des marques déposées de HDMI Licensing Administrator, Inc.



Fabriqué sous licence de Dolby Laboratories. Dolby, Dolby Audio et le symbole double-D sont des marques de commerce de Dolby Laboratories.



- ✓ Installation facile
- ✓ Une télécommande
- ✓ Réglage rapide

Roku TV Ready et le logo Roku TV Ready sont des marques de commerce ou des marques déposées de Roku, Inc.

Contenu de la boîte

EN

FR

ES



Unité principale

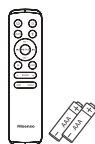

Télécommande /
piles AAA × 2



Caisson de basses
sans fil

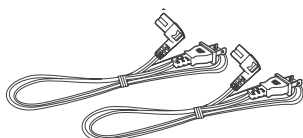

Cordon d'alimentation
× 2



Câble HDMI

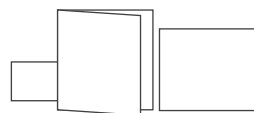

Manuel de l'utilisateur / Guide
de configuration rapide/Guide
de fixation murale



Supports(x2) / Chevilles murals(x2) / vis(x2) /
et écrous du support(x2)

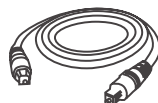

Câble optique

- La conception et les spécifications sont sujettes à changement sans préavis.

Identification des pièces

Unité principale

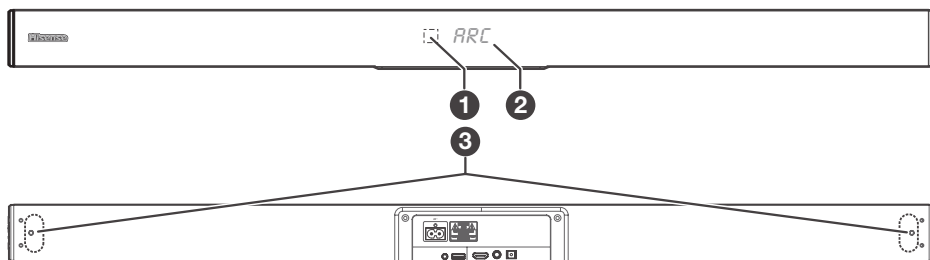

- 1 Capteur de télécommande**
Permet de recevoir le signal de la télécommande.
- 2 Fenêtre d'affichage**
Permet d'afficher l'état actuel.
- 3 Vis**
Retirez les vis, puis installez les vis de fixation murale au dos de l'appareil.
- 4** **Bouton (MARCHÉ/ARRÊT)**
Permet de commuter l'appareil entre le mode ON (MARCHÉ) et le mode Standby (Veille).
- 5** **Boutons +/- (Vol+/Vol-)**
Permettent d'augmenter/diminuer le volume.
- 6** **Bouton** **(SOURCE)**
Permet de sélectionner la fonction de lecture.
- 7** **Prise AC~**
Permet le branchement à l'alimentation électrique.
- 8** **Prise LINE IN**
Permet la connexion à un périphérique audio externe.
- 9** **Prise USB**
Permet d'insérer un périphérique USB pour écouter de la musique.
- 10** **Prise HDMI ARC**
Permet de se connecter à un téléviseur via un câble HDMI.
- 11** **Prise COAXIAL**
Permet de se connecter à une sortie audio coaxiale sur le téléviseur.
- 12** **Prise OPTICAL**
Permet de se connecter à une sortie audio optique sur le téléviseur.

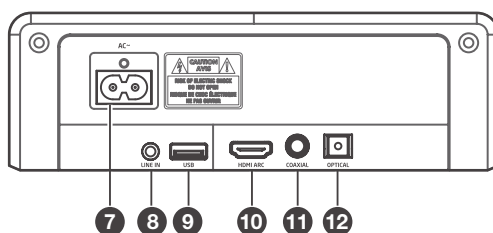
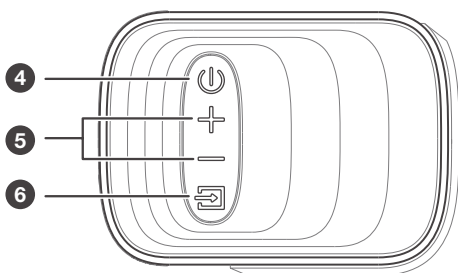



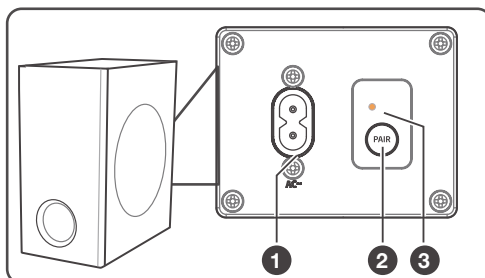

Caisson de basses sans fil

- 1** **Prise AC~**
Permet le branchement à l'alimentation électrique.
- 2** **Bouton PAIR**
Appuyez pour activer la fonction d'appariement entre l'unité principale et le caisson de basses.
- 3** **Voyant PAIR**
S'allume et reste allumé lorsque l'appariement réussit.

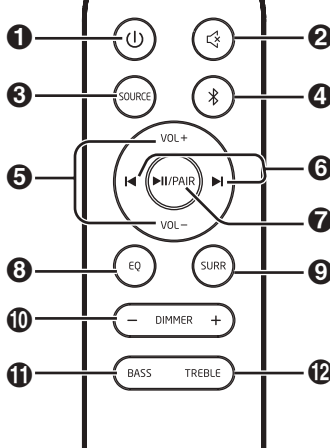

Télécommande

- | | |
|--------------------------------------------------------------------------------------------------------------------------------------------------------------------------------------------------------------------------------------------------------------------------------------------------------------------------------------------------------------------------------------------------------------------------------------------------------------------------------------------------------------------------------------------------------------------------------------------------------------------------------------------------------------------------------------------------------------------------------------------------------------------------------------------------------------------------------------------------------------------------------------------------------------------------------------------------------------------------------------------------------------------------------------------------------------------------------------------------------------------------------------------------------------------------------------------------------------------------------------------------------------------------------------------------------------------------------------------------------------------------------------------------------------------------------------------------------------------------------------|-----------------------------------------------------------------------------------------------------------------|
| <p>1  Permet de commuter l'appareil entre le mode ON (MARGE) et le mode STANDBY (VEILLE).</p> <p>2  (MUTE) Permet de couper ou de réactiver le son.</p> <p>3 SOURCE Permet de sélectionner la fonction de lecture.</p> <p>4  Permet de sélectionner le mode Bluetooth.</p> <p>5 VOL+/VOL- Permet d'augmenter/diminuer le volume.</p> <p>6  Permet de passer à la piste précédente/suivante en mode Bluetooth/USB.</p> <p>7 ▶II/ PAIR Lecture/pause/reprise de la lecture en mode Bluetooth/USB.
Appuyez et maintenez enfoncé pour activer la fonction d'appariement en mode Bluetooth ou pour déconnecter le périphérique Bluetooth apparié existant.</p> <p>8 EQ Permet de sélectionner un effet sonore prédéfini.</p> <p>9 SURR Permet d'activer/de désactiver le son ambiophonique.</p> <p>10 DIMMER+/- Permet de régler la luminosité de l'écran.</p> <p>11 BASS Appuyez sur "BASS" Puis appuyez sur le bouton VOL +/- pour augmenter ou diminuer les graves.</p> <p>12 TREBLE Appuyez sur «TREBLE» Puis appuyez sur le bouton VOL +/- pour augmenter ou diminuer les aigus.</p> |  <p>EN</p> <p>FR</p> <p>ES</p> |
|--------------------------------------------------------------------------------------------------------------------------------------------------------------------------------------------------------------------------------------------------------------------------------------------------------------------------------------------------------------------------------------------------------------------------------------------------------------------------------------------------------------------------------------------------------------------------------------------------------------------------------------------------------------------------------------------------------------------------------------------------------------------------------------------------------------------------------------------------------------------------------------------------------------------------------------------------------------------------------------------------------------------------------------------------------------------------------------------------------------------------------------------------------------------------------------------------------------------------------------------------------------------------------------------------------------------------------------------------------------------------------------------------------------------------------------------------------------------------------------|-----------------------------------------------------------------------------------------------------------------|

Préparatifs

Préparer la télécommande

La télécommande permet de commander l'appareil à distance.

- Même si la télécommande est utilisée dans la portée effective de 6 mètres (19,7 pieds), la télécommande pourrait ne pas fonctionner s'il y a des obstacles entre l'appareil et la télécommande.
- Si la télécommande est actionnée à proximité d'autres produits qui génèrent des rayons infrarouges ou si d'autres dispositifs de commande à distance à l'aide de rayons infrarouges sont utilisés à proximité, elle pourrait fonctionner de manière incorrecte. Et de même, les autres produits peuvent fonctionner de manière incorrecte.

Remplacer la pile de la télécommande

- 1 Appuyez et faites glisser le couvercle arrière pour ouvrir le compartiment des piles de la télécommande.
- 2 Insérez deux piles **AAA** (fournies). Veillez à faire correspondre les extrémités (+) and (-) des piles avec les extrémités (+) et (-) indiquées dans le compartiment à piles.
- 3 Fermez le couvercle du compartiment à piles.

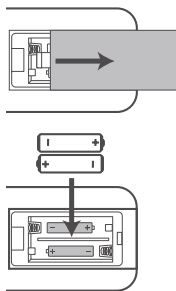

Précautions concernant les piles

- Veillez à insérer les piles en respectant les polarités positive « ⊕ » et négative « ⊖ ».
- Utilisez des piles du même type. N'utilisez jamais plusieurs types de piles ensemble.
- Il est possible d'utiliser des piles rechargeables ou non rechargeables. Reportez-vous aux précautions figurant sur leurs étiquettes.
- Faites attention à vos ongles lorsque vous retirez le couvercle du compartiment à piles et les piles.
- Ne laissez pas tomber la télécommande.
- Ne laissez rien heurter la télécommande.
- Ne renversez pas d'eau ou de liquides sur la télécommande.
- Ne placez pas la télécommande sur un objet mouillé.
- Ne placez pas la télécommande sous les rayons directs du soleil ou à proximité de sources de chaleur excessive.
- Retirez les piles de la télécommande lorsqu'elle n'est pas utilisée pendant une longue période, car la corrosion ou une fuite de piles pourrait se produire et entraîner des blessures corporelles, des dommages matériels ou un incendie.
- N'utilisez pas d'autres piles que celles spécifiées.
- Ne mélangez pas des piles neuves avec des piles usagées.
- Ne rechargez jamais une pile si vous n'êtes pas sûr qu'il s'agit d'une pile rechargeable.

Placement et montage

Position

- A Si votre téléviseur est placé sur une table, vous pouvez placer l'appareil sur la table directement devant le support de téléviseur, au centre de l'écran du téléviseur.
- B Si votre téléviseur est fixé à un mur, vous pouvez installer l'appareil sur le mur directement sous l'écran du téléviseur.

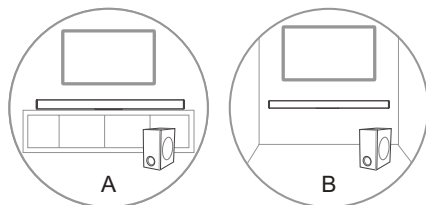

Montage mural (si vous utilisez l'option-B)

Remarque :

- L'installation doit être effectuée par un personnel qualifié. Un montage incorrect peut entraîner des blessures et des pertes matérielles (si vous avez l'intention d'installer ce produit vous-même, vous devez vérifier la présence d'installations tels que le câblage électrique et la plomberie qui pourraient se trouver à l'intérieur des murs). Il est de la responsabilité de l'installateur de vérifier que le mur pourra soutenir sans danger la charge totale de l'appareil et des supports muraux.
 - Des outils supplémentaires (non inclus) sont nécessaires pour l'installation.
 - Ne pas trop serrer les vis.
 - Gardez ce manuel pour référence ultérieure.
- Utilisez un détecteur électronique pour vérifier le type de mur avant de percer et de réaliser le montage.
 1. Percez dans le mur deux trous parallèles (de 5,5-6 mm Ø chacun, selon le type de mur). La distance entre les trous doit être de 900 mm.
 2. Fixez fermement une cheville dans chaque trou du mur, le cas échéant. Serrez les supports de montage mural sur le mur avec les vis et un tournevis. Assurez-vous qu'ils sont correctement installés.
 3. Retirez les vis à l'arrière de l'unité. Installez les vis de montage mural à l'arrière de l'unité.
 4. Soulevez l'unité sur les supports de montage mural et glissez-la en place.

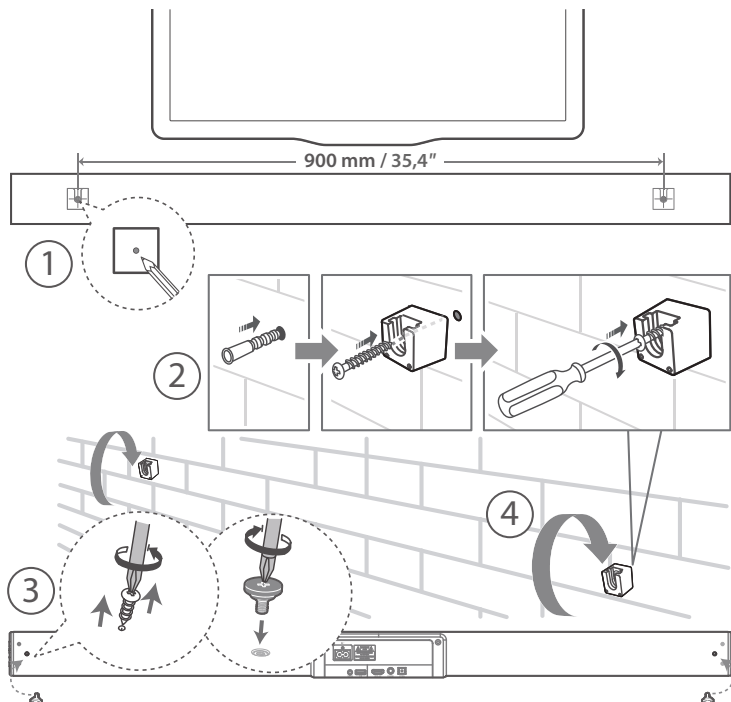

Connexion à la prise HDMI (ARC)

Votre barre de son prend en charge HDMI avec canal de retour audio ARC (Audio Return Channel). Si votre téléviseur est compatible HDMI ARC, vous pouvez écouter le son de votre téléviseur via votre barre de son en utilisant un seul câble HDMI.

- 1 À l'aide d'un câble HDMI haute vitesse branchez le connecteur HDMI OUT (ARC)-TO TV [sortie HDMI (ARC) vers téléviseur] de votre barre de son sur le connecteur HDMI ARC du téléviseur.
 - Il se peut que le connecteur HDMI ARC du téléviseur soit étiqueté différemment. Pour plus de détails, reportez-vous au manuel d'utilisation du téléviseur.
- 2 Sur votre téléviseur, activez les opérations HDMI-CEC. Pour plus de détails, reportez-vous au manuel d'utilisation du téléviseur.

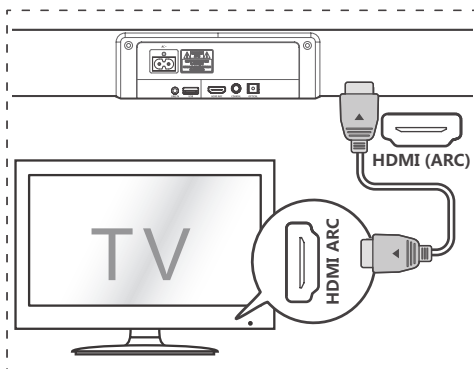

Conseils :

- Votre téléviseur doit être compatible avec les fonctions HDMI-CEC et ARC. Les fonctions HDMI CEC et ARC doivent être activées.
- La méthode de réglage des fonctions HDMI-CEC et ARC peut varier d'un téléviseur à l'autre. Pour plus de détails sur la fonction ARC, veuillez-vous reporter au manuel de votre téléviseur.
- Seuls les câbles HDMI 1.4 sont compatibles avec la fonction ARC.

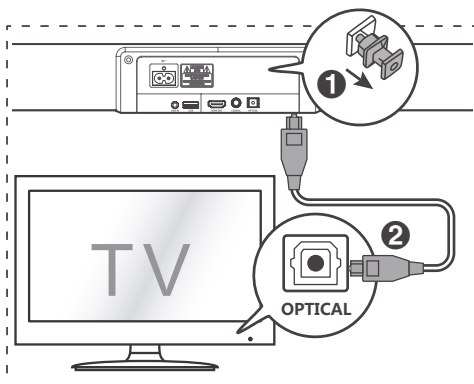

Connexion à la prise OPTICAL

- Retirez le capuchon protecteur de la prise **OPTICAL**, puis connectez un câble OPTIQUE à la prise OPTICAL OUT (SORTIE OPTIQUE) de votre téléviseur, puis connectez le câble à la prise **OPTICAL** de l'unité.

Connexion à la prise COAXIAL

- Vous pouvez également utiliser le câble COAXIAL (non fourni) pour connecter la prise COAXIAL OUT (SORTIE COAXIALE) du téléviseur et la prise COAXIALE de l'appareil.

Conseil : Il se peut que l'appareil ne puisse pas décoder tous les formats audio numériques de la source de signal. Dans ce cas, l'appareil coupe le son. Ceci n'est PAS un défaut. Veuillez à ce que le réglage audio de la source de signal (par exemple TV, console de jeux, lecteur DVD, etc.) soit réglé sur **PCM** ou **Dolby Digital** (reportez-vous au manuel de l'utilisateur du périphérique source de signal pour les détails du réglage audio) avec entrée HDMI / OPTIQUE / COAXIALE.

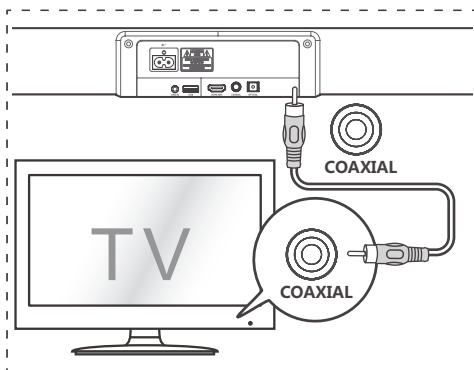

Connexion à la prise LINE IN

- A Utilisez un câble audio RCA-3,5 mm (non fourni) pour connecter la prise de sortie audio du téléviseur à la prise **LINE IN** de l'appareil.
- B Utilisez un câble audio 3,5 mm-3,5 mm (non fourni) pour connecter la prise de casque audio périphérique externe ou du téléviseur à la prise **LINE IN** de l'appareil.

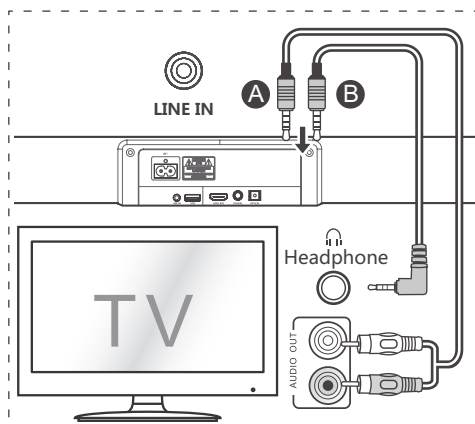

Branchement électrique

Risque d'endommager le produit !

- Assurez-vous que la tension d'alimentation correspond à la tension imprimée sur la face antérieure ou inférieure de l'unité.
- Avant de connecter le câble d'alimentation, veuillez-vous assurer que vous avez effectué toutes les autres connexions.

Caisson de basses

- Branchez le câble secteur à la prise **AC~** du caisson de basses, puis à une prise secteur.

Barre de son

- Branchez le câble d'alimentation à la prise de courant **AC~** de l'unité principale puis à la prise murale.

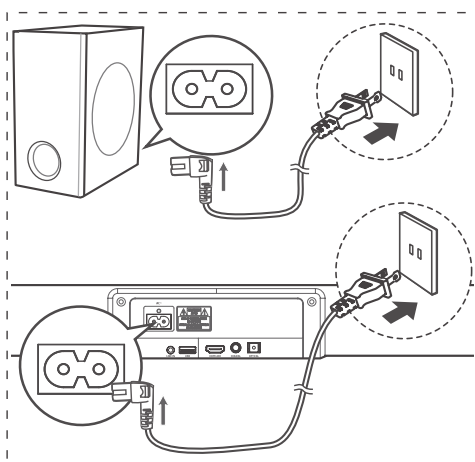

Appariement au caisson de basses

Appariement automatique

Branchez la barre sonore et le caisson de basses dans les prises secteur, puis appuyez sur l'appareil ou la télécommande pour mettre l'appareil en mode ON (MARCHE). Le caisson de basses et la barre de son s'apparieront automatiquement.

- Lorsque le caisson de basses est apparié avec l'unité principale, le voyant d'appariement clignote rapidement.
- Lorsque le caisson de basses est apparié avec l'unité principale, le voyant d'appariement s'allume.

REMARQUE :

- N'appuyez pas sur le bouton **Pair** du caisson de basses, sauf pour l'appariement manuel.

- En cas d'échec de l'appariement automatique, appairer manuellement le caisson de basses avec l'unité principale.

Appariement manuel

Si aucun son du caisson de basses sans fil ne peut être entendu, appairer manuellement le caisson de basses.

- 1 Débranchez les deux appareils des prises de courant, puis les rebrancher au bout de 3 minutes.
- Appuyez et maintenez enfoncé le bouton **PAIR** du caisson de basses pendant quelques secondes.
 - Le voyant d'appariement du caisson de basses clignotera rapidement.

- Appuyez ensuite sur  sur l'appareil ou sur la télécommande pour **ALLUMER** l'appareil.
- Une fois l'appariement réussi, le voyant d'appariement du caisson de basses devient stable.
- Si le voyant d'appariement continue de clignoter, répétez les étapes 1 à 3.



REMARQUE :

- Le caisson de basses doit se trouver à moins de 6 m de la barre de son dans un endroit ouvert (plus il est proche, mieux c'est).
- Enlevez tous les objets qui se trouvent entre le caisson de basses et la barre de son.
- Si la connexion sans fil échoue à nouveau, vérifiez s'il y a un conflit ou une forte interférence (par exemple, une interférence provenant d'un appareil électronique) autour de l'emplacement. Supprimez ces conflits ou interférences fortes et répétez les procédures ci-dessus.
- Si l'unité principale n'est pas connectée au caisson de basses et qu'elle est en mode ON (MARCHE), le voyant d'alimentation de l'unité clignote.

Fonctionnement de base

Veille/MARCHE

Lorsque vous connectez l'unité principale à la prise secteur pour la première fois, elle est en mode veille.

- Appuyez sur le bouton  de l'appareil ou de la télécommande pour allumer l'appareil.
- Appuyez à nouveau sur le bouton  pour remettre l'appareil en mode VEILLE.
- Débranchez la fiche secteur de la prise de courant si vous voulez éteindre complètement l'appareil.

Réveil automatique

- Si un téléviseur ou un appareil externe est connecté (ENTRÉE DE LIGNE / OPTIQUE / COAXIAL / HDMI ARC), l'appareil s'allume automatiquement lorsque le téléviseur ou l'appareil externe est allumé.

Fonction d'arrêt automatique

Après environ **15 minutes**, l'appareil passe automatiquement en mode **Veille** si le téléviseur ou l'appareil externe est déconnecté ou éteint.

- Pour éteindre complètement l'appareil, débranchez la fiche secteur de la prise de courant.

- Veillez éteindre complètement l'appareil pour économiser de l'énergie lorsqu'il n'est pas utilisé.

Sélection de mode

Appuyez plusieurs fois sur le bouton  (SOURCE) de l'appareil ou sur les boutons **SOURCE** et **BT** de la télécommande pour sélectionner le **LINE IN** (Entrée de ligne), **OPTICAL** (Optique), **COAXIAL**, **HDMI ARC**, **USB** et **BT** (Bluetooth). Le mode sélectionné apparaîtra à l'écran.

Ajuster le niveau des graves / aigus

- Appuyez sur **TREBLE** puis sur la touche **VOL +/-** pour augmenter ou diminuer les aigus. (aigus + 5 / aigus -5)
- Appuyez sur **BASS** puis sur le bouton **VOL +/-** pour augmenter ou diminuer les graves. (basse + 5 / basse -5)
- Après environ 5 secondes, l'appareil sort du réglage des graves / aigus. L'écran affichera le mode actuellement sélectionné. Vous pouvez maintenant appuyer sur les boutons **VOL +/-** pour régler le volume.

ACTIVATION/DÉSACTIVATION du son ambiophonique

- Appuyez sur le bouton **SURR** de la télécommande pour activer le son ambiophonique. Appuyez à nouveau sur ce bouton pour désactiver le son ambiophonique.

Réglage du volume

- Appuyez sur les boutons **VOL+ / VOL-** de l'appareil ou de la télécommande pour régler le volume.
- Si vous souhaitez couper le son, appuyez sur le bouton **MUTE** de la télécommande. Appuyez à nouveau sur le bouton **MUTE** ou appuyez sur les boutons **VOL+ / VOL-** de l'appareil ou de la télécommande pour reprendre une écoute normale.

Réglage de la luminosité

- Appuyez sur les boutons **DIMMER +/-** de la télécommande pour sélectionner le niveau de luminosité.

Sélection d'un effet sonore prédéfini

- Lors de la lecture, appuyez sur le bouton **EQ** de la télécommande pour sélectionner les égaliseurs pré-réglés souhaités : **MOVIE** (Film), **MUSIC** (Musique), **NEWS** (Actualités).

Fonctionnement ENTRÉE DE LIGNE / OPTIQUE / COAXIAL / HDMI ARC

- 1 Assurez-vous que l'appareil est connecté au téléviseur ou à un périphérique audio.
- 2 Appuyez plusieurs fois sur le bouton  de l'appareil ou sur les boutons **SOURCE** de la télécommande pour sélectionner le mode **LINE IN** (Entrée de ligne), **OPTICAL** (Optique), **COAXIAL**, **HDMI ARC**.
- 3 Utilisez directement votre appareil audio pour les fonctions de lecture.
- 4 Appuyez sur la touche **VOL + / -** pour régler le volume au niveau désiré.

Conseil :

- Il se peut que l'appareil ne puisse pas décoder tous les formats audio numériques de la source de signal. Dans ce cas, l'appareil coupe le son. Ceci n'est PAS un défaut. Veillez à ce que le réglage audio de la source de signal (par exemple TV, console de jeux, lecteur DVD, etc.) soit réglé sur **PCM** ou **Dolby Digital** (reportez-vous au manuel de l'utilisateur du périphérique source de signal pour les détails du réglage audio) avec entrée **HDMI ARC / OPTIQUE / COAXIALE**.

Fonctionnement avec source Bluetooth

Associer des appareils compatibles Bluetooth

La première fois que vous connectez votre appareil Bluetooth à ce lecteur, vous devez associer votre appareil Bluetooth à ce lecteur.

Remarque :

- La distance de fonctionnement entre ce lecteur et un appareil Bluetooth est d'approximativement 8 mètres (sans aucun objet entre le périphérique Bluetooth et l'unité).
 - Avant de connecter un périphérique Bluetooth à cette unité, assurez-vous des capacités de l'appareil.
 - La compatibilité avec tous les appareils Bluetooth n'est pas garantie.
 - Tout obstacle entre l'unité et un appareil Bluetooth peut réduire la distance de fonctionnement.
 - Si la force du signal est faible, votre récepteur Bluetooth peut se déconnecter mais il passera automatiquement dans le mode d'association.
- 1 En mode ON (MARCHE), appuyez plusieurs fois sur le bouton  de l'appareil ou sur le bouton **BT** de la télécommande pour sélectionner le mode Bluetooth. « **NO BT** » (Sans BT) s'affichera si l'appareil n'est apparié à aucun appareil Bluetooth.

- 2 Activez votre appareil Bluetooth et sélectionnez le mode de recherche. « **Hisense HS218** » apparaîtra dans votre liste de périphériques Bluetooth.
- Si vous ne trouvez pas l'appareil, appuyez et maintenez enfoncé le bouton **▶II / PAIR** de la télécommande pour permettre la recherche. « **PAIR** » (Appariement) apparaît à l'écran et vous entendrez « **Pairing** » (Appariement en cours) à partir de l'appareil.
- 3 Sélectionnez « **Hisense HS218** » dans la liste d'appariement. Une fois l'appariement réussi, vous entendez « **Paired** » (Apparié) à partir de l'appareil et le panneau d'affichage affiche « **BT** ».
- 4 Écoutez de la musique à partir du périphérique Bluetooth connecté.

Pour déconnecter la fonction Bluetooth, vous pouvez :

- Permuter sur une autre sortie pour quitter le mode Bluetooth.
- Désactivez la fonction à partir de votre périphérique Bluetooth. Le périphérique Bluetooth sera déconnecté de l'appareil après l'invite vocale « **Disconnected** » (Déconnecté).
- Appuyez et maintenez la touche **▶II / PAIR** sur la télécommande.

Conseils :

- Saisir « 0000 » en tant que mot de passe, le cas échéant.
- Si aucun autre dispositif Bluetooth est associé avec le lecteur dans les deux minutes, le lecteur rétablira la connexion précédente.
- Le lecteur se déconnectera également lorsque votre appareil sort de la zone de fonctionnement.
- Si vous souhaitez reconnecter votre appareil à ce lecteur, placez-le à nouveau dans la zone de fonctionnement.
- Si l'appareil est déplacé au-delà de la plage de fonctionnement, et que vous le placez à nouveau dans la zone de fonctionnement, veuillez-vous assurer qu'il est toujours connecté au lecteur.
- Si la connexion est perdue, suivez les instructions ci-dessus pour associer à nouveau votre unité au lecteur.

Écouter de la musique à partir d'un périphérique Bluetooth

- Si le périphérique Bluetooth connecté prend en charge la fonction Advanced Audio Distribution Profile (A2DP), vous pouvez écouter sur la barre de son la musique stockée sur l'appareil.
 - Si l'appareil prend également en charge le profil Audio Video Remote Control Audio vidéo (AVRCP), vous pouvez utiliser la télécommande de la barre de son pour lire la musique stockée dans l'appareil.
- 1 Associez votre appareil avec le lecteur.
 - 2 Lisez la musique stockée sur votre appareil (s'il est compatible avec la norme A2DP).
 - 3 Utilisez la télécommande fournie pour contrôler la lecture (s'il est compatible avec la norme AVRCP).
- Pour suspendre/repandre la lecture, appuyez sur la touche **▶II / PAIR** de la télécommande.
 - Pour accéder à une piste, appuyez sur les touches **◀ / ▶** sur la télécommande.

Fonctionnement USB

- 1 Insérez le périphérique USB.

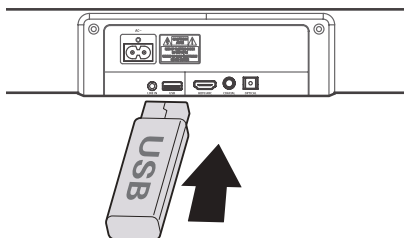

- 2 Appuyez plusieurs fois sur le bouton  de l'appareil ou appuyez sur le bouton **SOURCE** de la télécommande pour sélectionner le mode **USB**.
- 3 Pendant la lecture :
 - Pour mettre en pause ou reprendre la lecture, appuyez sur le bouton **||** / **PAIR** de la télécommande.
 - Pour passer à la piste précédente/suivante, appuyez sur les touches **◀** / **▶** de la télécommande.

Conseils :

- L'appareil peut prendre en charge des périphériques USB avec jusqu'à 32 Go de mémoire.
- Cet appareil peut lire les formats MP3/WAV/WMA.
- L'appareil prend en charge FAT32.

Dépannage

Pour garder la validité de la garantie, n'essayez jamais de réparer le système. Si vous rencontrez des problèmes lors de l'utilisation de cet appareil, vérifiez les points suivants avant de faire appel au SAV.

Pas d'alimentation

- Veillez à ce que le cordon secteur de l'appareil soit correctement branché.
- Assurez-vous qu'il y a du courant sur la prise secteur.
- Appuyez sur le bouton de veille pour allumer l'appareil.

La télécommande ne fonctionne pas

- Avant d'appuyer sur une touche de lecture, veuillez d'abord sélectionner la source adéquate.
- Réduire la distance entre la télécommande et l'appareil.

- Vérifiez que la polarité (+/-) des piles a été respectée.
- Remplacez les piles.
- Dirigez la télécommande directement vers le capteur situé à l'avant de l'appareil.

Pas de son

- Augmentez le volume. Appuyez sur la touche Volume + sur la télécommande ou sur le côté droit de la barre de son.
- Appuyez sur MUTE sur la télécommande pour s'assurer que la barre de son n'est pas sur muet.
- Appuyez sur les touches de source pour sélectionner une autre source d'entrée.
- Lorsque vous utilisez une source numérique, s'il n'y a pas d'audio :
 - Essayez de régler la sortie du téléviseur sur PCM ou
 - Connectez directement votre source Blu-ray / autre car certains téléviseurs ne sont pas compatibles avec le son numérique.
- Votre téléviseur peut être réglé sur une sortie audio variable. Vérifiez que la sortie audio est réglée sur FIXED ou STANDARD et non pas sur VARIABLE. Reportez-vous au manuel d'utilisation de votre téléviseur pour plus d'informations.
- Si vous utilisez une connexion Bluetooth, assurez-vous que le volume de votre appareil sur l'appareil source est à un niveau audible et que l'appareil n'est pas sur muet.

Je ne trouve pas le nom Bluetooth de cette unité sur mon dispositif Bluetooth

- Assurez-vous que la fonction Bluetooth est activée sur votre dispositif Bluetooth.
- Veillez à ce que l'appareil soit appairé avec votre périphérique Bluetooth.

Cette fonction de mise hors tension après 15 minutes est l'une des exigences de la norme ERPII pour économiser de l'énergie

- Lorsque le niveau du signal d'entrée externe de l'appareil est trop bas, l'appareil s'éteint automatiquement au bout de 15 minutes. Veuillez augmenter le volume de votre périphérique externe.

Le caisson de basses est inactif ou le témoin du caisson de basses ne s'allume pas.

- Veillez débrancher le cordon d'alimentation de la prise secteur et le rebrancher après 4 minutes pour réinitialiser le caisson de basses.

Spécifications

Nom du modèle	HS218
----------------------	-------

Barre de son	
Alimentation électrique	(100-240 VCA, 50/60 Hz)
Consommation électrique	30 W
Énergie en mode veille	< 0,5 W
Port USB pour la lecture	5 V --- 0,5 A
Compatibilité USB	USB haut débit (2.0) / FAT32
Prise en charge de la lecture USB / formats de fichiers	32Go (max), MP3/WAV/WMA
Dimensions (largeur × hauteur × profondeur)	960 mm × 58 mm × 82 mm
Poids net	2,0 Kg
Sensibilité d'entrée audio	500 mV
Réponse en fréquence	120 Hz - 20 KHz

Spécifications sans fil	
Version Bluetooth (EDR)	V 4.2
Version Bluetooth (BLE)	V 5.2
Bandes de fréquence	2402 MHz à 2480 MHz

Caisson de basses	
Alimentation électrique	(100-240 VCA, 50/60 Hz)
Consommation électrique	30 W
Énergie en mode veille	< 0,5 W
Dimensions (largeur × hauteur × profondeur)	170 mm × 342 mm × 313 mm
Poids net	5,5 Kg
Réponse en fréquence	40 Hz - 120 Hz

Amplificateur (puissance de sortie)	
Barre de son	120 W, 30 W × 4 (à 10 % THD)
Caisson de basses	80 W (à 10 % THD)
Total	200 W

Télécommande	
Distance/Angle	6 m / 30°
Type de pile	AAA (1,5 V × 2)

Hisense

Barra de sonido de 2.1 canales con subwoofer inalámbrico
Modelo: HS218



 **Dolby** Audio

 **Bluetooth**[®]

HDMI[™]
HIGH-DEFINITION MULTIMEDIA INTERFACE

Roku TV
Ready

- ✓ Instalación sencilla
- ✓ Un solo control remoto
- ✓ Configuración rápida

MANUAL DE USUARIO



Antes de usar la barra de sonido, lea completamente este manual y consérvelo para futuras referencias.

Instrucciones importantes de seguridad



El símbolo de relámpago con cabeza de flecha, dentro de un triángulo equilátero tiene como propósito alertar al usuario sobre la presencia de "tensión peligrosa" no aislada dentro del recinto del producto que podría ser de la magnitud suficiente para constituir un riesgo de descarga eléctrica.



El signo de exclamación dentro de un triángulo equilátero tiene como propósito alertar al usuario sobre la presencia de instrucciones importantes de operación y de mantenimiento (servicio) en la documentación que acompaña al aparato.

Seguridad

- 1 Lea estas instrucciones** – Todas las instrucciones de seguridad y operación deben leerse antes de operar este producto.
- 2 Mantenga estas instrucciones** – Las instrucciones de seguridad y operación deben conservarse para futuras referencias.
- 3 Preste atención a todas las advertencias** – Deben tomarse en cuenta todas las advertencias colocadas en el aparato y en las instrucciones de operación.
- 4 Siga todas las instrucciones** – Deben seguirse todas las instrucciones de operación y uso.
- 5 No use este aparato cerca del agua** – El aparato no debe ser usado cerca de agua o humedad, por ejemplo, en un sótano húmedo o cerca de una piscina o lugar similar.
- 6 Limpie solamente con un paño seco.**
- 7 No bloquee las aberturas de ventilación.** Instale en conformidad con las instrucciones del fabricante.
- No instale cerca de fuentes que generen calor tales como radiadores, registradores de calor, estufas así como productos similares (incluidos amplificadores) que generen calor.
- No modifique la medida de seguridad de la clavija polarizada o de puesta a tierra. Una clavija polarizada tiene dos contactos, uno más ancho que otro. Una clavija de puesta a tierra tiene dos contactos y un tercero de puesta a tierra. El contacto más ancho o el tercero de puesta a tierra se proporciona para brindarle seguridad. Si la clavija proporcionada no encaja en su toma de corriente, consulte a un electricista para cambiar la toma de corriente obsoleta.
- Proteja el cable de alimentación de tal manera que no lo pisen o que no sea pinchado, particularmente las clavijas, receptáculos de conveniencia y el punto donde salen del aparato.
- Solamente use accesorios/aditamentos especificados por el fabricante.
-  Solamente use el aparato con un carrito, base, trípode o mesa especificados por el fabricante, o vendido con el aparato. Cuando use un carrito, tenga precaución cuando mueva el carrito/aparato en combinación para evitar lesiones en caso de volcarse.
- Desconecte este aparato durante tormentas eléctricas o cuando no se use por periodos de tiempo prolongados.
- Consulte a un técnico de servicio cualificado. Se requiere servicio cuando el aparato esté dañado en cualquier sentido, por ejemplo si el cable de alimentación o la clavija están dañados, cuando se haya derramado líquido o si han caído objetos extraños en el aparato, cuando esté expuesta la unidad a la lluvia o humedad, no funciona normalmente o si se ha dejado caer.
- Este equipo es un dispositivo de Clase II o aislado doblemente. Ha sido diseñado de tal modo que no requiere de una conexión de seguridad para la puesta a tierra.
- El equipo no debe estar expuesto a caídas o salpicaduras. Ningún objeto lleno con líquidos, como vasijas, debe colocarse sobre el aparato.
- La distancia mínima alrededor del aparato para tener la suficiente ventilación es de 5 cm.
- La ventilación no debe estar bloqueada cubriendo las aberturas de ventilación con objetos tales como periódicos, manteles, cortinas, etc...
- No deben colocarse fuentes de flamas abiertas, tales como velas, sobre el aparato.
- Las baterías deben reciclarse o desecharse de acuerdo a los lineamientos estatales y locales.
- El uso de aparatos en climas moderados o tropicales.

Precaución:

- El uso de controles o ajustes o la realización de procedimientos distintos a los descritos en este documento, pueden provocar una exposición peligrosa a la radiación u otra operación insegura.
- Para reducir el riesgo de incendio o descargas eléctricas, no ponga este producto a lluvia o humedad. El aparato no debe estar expuesto a goteo o derrames de agua ni ningún objeto que contenga líquido, como por ejemplo vasijas, debe colocarse encima del aparato.
- En sitios donde se use una clavija de corriente o un acoplador de aparato como circuito que desconecte el dispositivo, el dispositivo de desconexión debe permanecer listo para su funcionamiento.
- Peligro de explosión si se cambia la batería incorrectamente. Sustituya solamente por una batería del mismo tipo.

- No mezcle baterías viejas y nuevas.
- No mezcle baterías alcalinas, estándar (carbono-zinc) o recargables (Ni-Cd, Ni-MH, etc.).
- Retire las baterías cuando la unidad no se utilice durante mucho tiempo.



Desecho correcto de este producto. Esta marca indica que este producto no debe desecharse con la basura residual en toda la EU. Para evitar efectos adversos en el ambiente o en la salud humana a causa de desechos residuales no controlados, recicle el producto de forma responsable para promover la reutilización sustentable de recursos materiales. Para devolver su dispositivo usado, use los sistemas de recogida y devolución o póngase en contacto con el distribuidor donde adquirió el producto para obtener más información. El distribuidor podría gestionar el reciclado seguro ambiental.

Advertencia

- La batería (baterías o paquete de baterías) no debe exponerse a calor excesivo como por ejemplo, la luz solar, fuego o fuentes similares.
- Antes de operar este sistema, compruebe el voltaje de este sistema para ver si es idéntico al voltaje de su suministro de alimentación local.
- No coloque esta unidad cerca de campos magnéticos potentes.
- No coloque esta unidad sobre el amplificador o receptor.
- Si cualquier objeto sólido o líquido cae en el sistema, desconecte el sistema y hágalo que lo revise personal cualificado antes de operarlo.
- No intente limpiar la unidad con solventes químicos ya que esto podría dañar el acabado. Use un paño limpio, seco o ligeramente humedecido.
- Cuando desconecte la clavija de alimentación de la toma de corriente, siempre jálelo directamente de la clavija, nunca jale el cable.
- Los cambios o modificaciones en esta unidad no expresamente aprobados por la parte responsable de la conformidad, podrían invalidar la autoridad del usuario a operar el equipo.
- La etiqueta de la marca está adherida en la parte inferior o posterior del equipo.



La marca de la palabra Bluetooth® así como los logotipos son marcas comerciales registradas pertenecientes a Bluetooth SIG, Inc.



Los términos HDMI y HDMI High-Definition Multimedia Interface, y el logotipo de HDMI son marcas comerciales o marcas comerciales registradas de HDMI Licensing Administrator, Inc.



Dolby, Dolby Audio y el símbolo doble D son marcas registradas de Dolby Laboratories Licensing Corporation. Fabricado bajo licencia de Dolby Laboratories. Trabajos inéditos confidenciales. Derechos de autor © 1992–2019 Dolby Laboratories. Todos los derechos reservados.

⚠️ Uso de la batería PRECAUCIÓN

Para evitar fugas de la batería que pueden provocar lesiones corporales, daños a la propiedad o daños al aparato:

- Instale todas las baterías correctamente, + y - como está marcado en el aparato.



- ✓ Instalación sencilla
- ✓ Un solo control remoto
- ✓ Configuración rápida

Roku TV Ready y el logo de Roku TV Ready son marcas registradas de Roku, Inc.

Contenido de la caja



Unidad principal

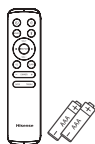

Mando a distancia/
baterías AAA × 2



Subwoofer inalámbrico

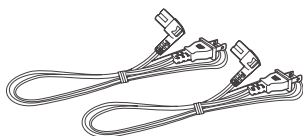

Cable de alimentación de CA
× 2



Cable HDMI

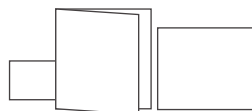

Manual de usuario / Guía de
inicio rápido / Guía para el
montaje en la pared



Tornillos para el montaje en la pared (×2) /
soportes (×2) / tornillo para el soporte
(×2) / anclajes de pared (×2)

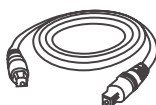

Cable óptico

- * La cantidad de cable de alimentación y el tipo de enchufe varía según las regiones.
- El diseño y las especificaciones se encuentran sujetos a cambios sin previo aviso.

Identificación de las piezas

EN
FR
ES

Unidad principal

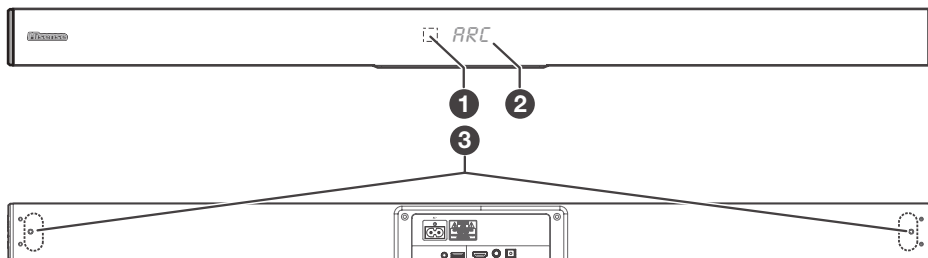

- 1 Sensor de Mando a distancia**
Recibe la señal del Mando a distancia.
- 2 Ventana de visualización**
Mostrar estado actual.
- 3 Tornillos**
Quite los tornillos, a continuación, instale los tornillos para el montaje en la pared en la parte posterior de la unidad.

- 4 (⏻) Botón (ENCENDIDO/APAGADO)**
Cambia la unidad entre ENCENDIDO y el modo En espera.
- 5 Botón +/- (Vol+/Vol-)**
Aumenta/disminuye el nivel del volumen.

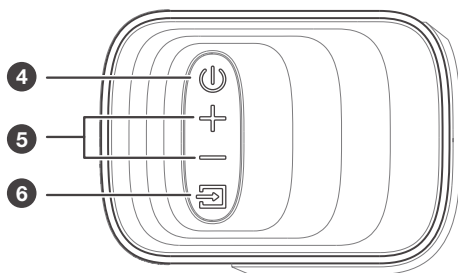

- 6 Botón [SOURCE]**
Selecciona la función reproducir.
- 7 Conector AC~**
Conecta al suministro de energía.
- 8 Conector LINE IN**
Conecta a un dispositivo de audio externo.
- 9 Conector USB**
Inserte el dispositivo USB para reproducir música.
- 10 Conector HDMI ARC**
Conecta a un TV a través del cable HDMI.
- 11 Conector COAXIAL**
Conecta a una salida de audio coaxial en el TV.
- 12 Conector OPTICAL**
Conecta a una salida de audio óptico en el TV.

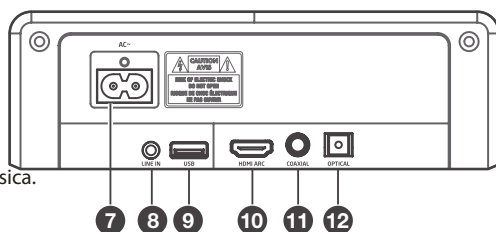

Subwoofer inalámbrico

- 1 AC~ Toma de corriente**
Conecte a alimentación.
- 2 Botón PAIR**
Presione para activar la función de emparejamiento entre la unidad principal y el subwoofer.
- 3 Indicador PAIR**
Se enciende cuando el emparejamiento se realiza correctamente.

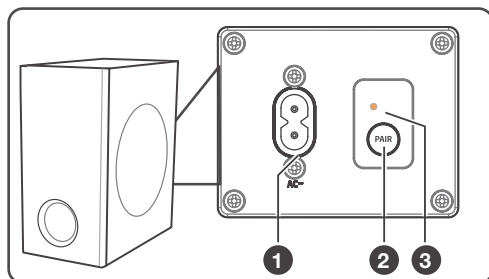

Mando a distancia

- 1 Cambia la unidad entre ENCENDIDO y el modo EN ESPERA.
- 2 (SILENCIAR) Silenciar o reactivar el sonido.
- 3 **SOURCE** Seleccione la función de reproducción.
- 4 (BT) Seleccione el modo Bluetooth.
- 5 **VOL+/VOL-** Aumente/disminuya el nivel de volumen.
- 6 Saltar a la siguiente/anterior pista en el modo Bluetooth/USB.
- 7 **▶/PAIR** Reproducir/pausar/reanudar la reproducción en el modo Bluetooth/USB.
Mantenga presionado para activar la función de emparejamiento en el modo Bluetooth o desconecte el dispositivo Bluetooth emparejado existente.
- 8 **EQ** Seleccione un efecto de sonido predefinido.
- 9 **SURR** Active/desactive sonido envolvente.
- 10 **DIMMER+/-** Ajuste el brillo de la pantalla.
- 11 **BASS** Pulse "BASS", a continuación, pulse el botón VOL+/- para aumentar o disminuir los graves.
- 12 **TREBLE** Pulse "TREBLE", a continuación pulse el botón VOL+/- para aumentar o disminuir los agudos.

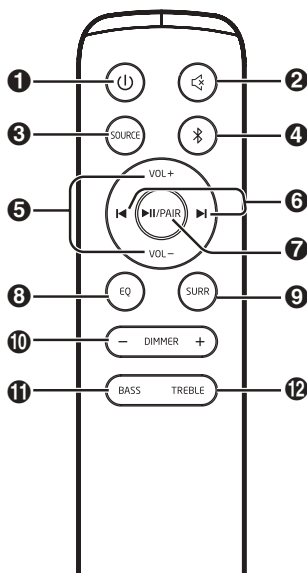

Preparaciones

Preparar el mando a distancia

El mando a distancia proporcionado permite que la unidad sea operada a distancia.

- Incluso si se opera el mando a distancia dentro del rango efectivo 19,7 pies (6 m) pulgadas, las operaciones del mando a distancia pueden interrumpirse si existen obstáculos entre la unidad y el mando a distancia.
- Si el mando a distancia es operado cerca de otros productos que generan rayos infrarrojos, o si se usan otros dispositivos de mando a distancia que usan rayos infrarrojos cerca de la unidad, podría operarse incorrectamente. Por el contrario, los otros productos pueden funcionar incorrectamente.

Sustituir la batería del mando a distancia

- 1 Presione y deslice la tapa posterior para abrir el compartimiento de baterías del mando a distancia.
- 2 Inserte dos baterías **AAA** (incluidas). Asegúrese de que los polos (+) y (-) en los polos de las baterías coincidan con los polos (+) y (-) del compartimiento de las baterías.
- 3 Cierre la tapa del compartimiento de baterías.

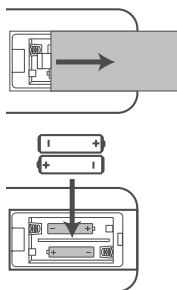

Precauciones relacionadas con las baterías

- Asegúrese de insertar las baterías con las polaridades correctas positiva "⊕" y negativa "⊖".
- Use baterías del mismo tipo. Nunca use diferentes tipos de baterías juntas.
- Se pueden usar baterías recargables o no recargables. Consulte las precauciones en sus etiquetas.
- Tenga cuidado con las uñas cuando retire la tapa de las baterías y las baterías.
- No deje caer el mando a distancia.
- No permita que nada afecte el mando a distancia.
- No derrame agua ni ningún líquido sobre el mando a distancia.
- No coloque el mando a distancia sobre un objeto mojado.
- No coloque el mando a distancia bajo la luz solar directa ni cerca de fuentes de calor excesivo.
- Retire las baterías del mando a distancia cuando no esté en uso por un período prolongado, ya que la corrosión o las fugas de la batería pueden ocasionar lesiones físicas y/o daños a la propiedad y/o incendios.
- No use baterías distintas a las especificadas.
- No mezcle baterías nuevas con viejas.
- Nunca recargue una batería a menos que se confirme que es del tipo recargable.

Colocación y montaje

Colocación

- A Si se coloca su TV sobre una mesa, puede colocar la unidad sobre la mesa directamente en frente de la base del TV, centrado con la pantalla del TV.
- B Si su TV se monta en una pared, puede montar la unidad en la pared directamente por debajo de la pantalla de TV.

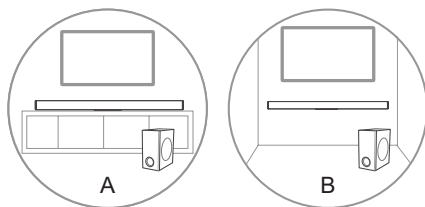

Montaje en pared (si usa la opción B)

Nota:

- La instalación debe ser realizada por personal cualificado solamente. El montaje incorrecto pueden resultar en lesiones personales severas y en daños a la propiedad (si pretende instalar este producto usted mismo, debe comprobar las instalaciones como el cableado eléctrico y la tubería que pudiera existir dentro de la pared). Es responsabilidad del instalador verificar que la pared soporte de manera segura la carga total de la unidad y los soportes de pared.
- Para la instalación se requieren herramientas adicionales (no incluidas).
- No apriete excesivamente los tornillos.
- Conserve este manual de instrucciones para futuras referencias.
- Use un detector de vigas eléctrico para

comprobar el tipo de pared antes de perforar y montar.

1. Perfore 2 orificios paralelos ($\varnothing 5,5 - 6$ mm cada uno según el tipo de pared) en la pared. La distancia entre los orificios debe ser de **900 mm**.
2. Inserte los anclajes de pared que se proporcionan en los 2 orificios para tornillo en la pared. Inserte los tornillos para soporte de pared que se proporcionan a través de los soportes de pared en los anclajes de la pared. Fije y ajuste los tornillos en la pared.
3. Quite los tornillos, a continuación, instale los tornillos para el montaje en la pared en la parte posterior de la unidad.
4. Cuelgue la unidad en los soportes para el montaje en la pared.

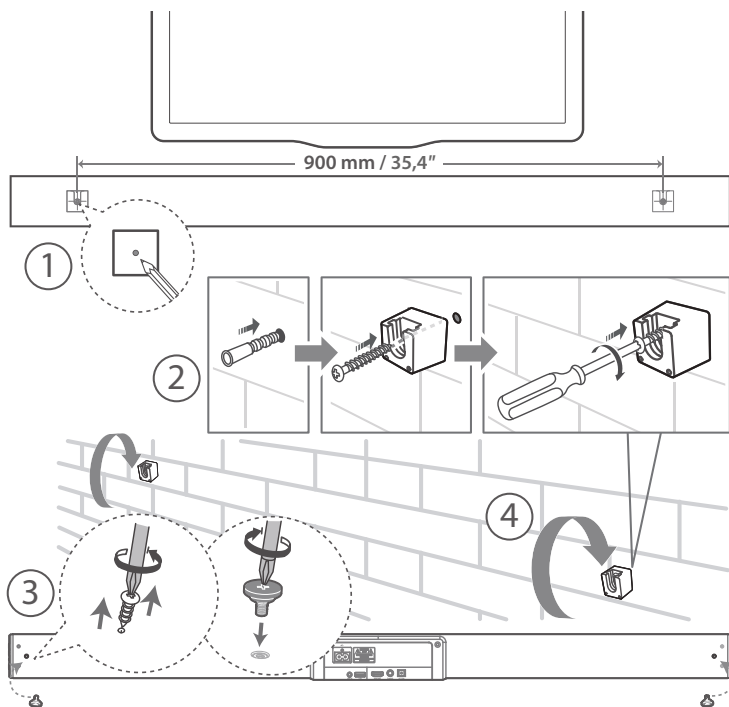

Conexiones

Conexión a un conector HDMI (ARC)

Su barra de sonido soporta HDMI con el canal de retorno de audio (ARC). Si su TV cumple con HDMI ARC, usted puede oír el audio del TV a través de su barra de sonido mediante el uso de un único cable HDMI.

- 1 Mediante un cable HDMI de alta velocidad, conecte el HDMI ARC al conector del TV en su barra de sonido al conector HDMI ARC en el TV.
- El conector HDMI ARC en el TV podría estar etiquetado de forma diferente. Para conocer detalles, vea el manual del usuario del TV.
- 2 En su TV, active las operaciones HDMI-CEC. Para conocer detalles, vea el manual del usuario del TV.

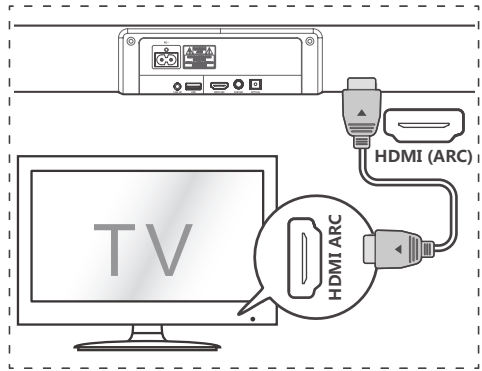

Consejos:

- Su TV debe ser compatible con la función HDMI-CEC y ARC. HDMI-CEC y ARC deben ajustarse en Activar.
- El método de ajuste de HDMI-CEC y ARC pueden diferir dependiendo del TV. Para obtener detalles sobre la función ARC, consulte el manual del propietario del TV.
- Solo los cables compatibles con HDMI 1.4 pueden soportar la función ARC.

Conexión al conector OPTICAL

- Quite la tapa protectora del conector **OPTICAL**, a continuación, conecte un cable OPTICAL al conector de SALIDA ÓPTICA del TV y al conector **OPTICAL** en la unidad.

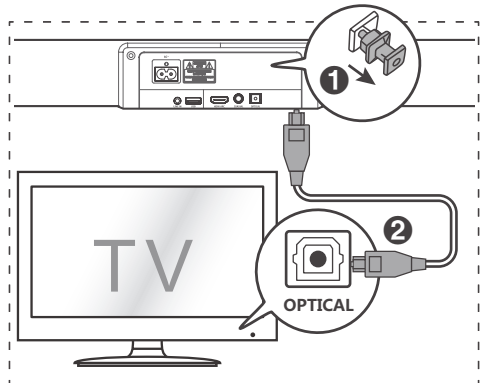

Conexión al conector COAXIAL

- Además, usted puede utilizar el cable COAXIAL (no se incluye) para conectar el conector de SALIDA COAXIAL del TV y el conector COAXIAL en la unidad.

Consejo: Es posible que la unidad no pueda decodificar todos los formatos de audio digital de la fuente de entrada. En este caso, la unidad se silenciará. Esto no es un defecto. Asegúrese de que la configuración de audio de la fuente de entrada (por ejemplo, TV, consola de juegos, reproductor de DVD, etc.) esté configurada en **PCM** o **Dolby Digital** (consulte el manual del usuario del dispositivo de fuente de entrada para conocer los detalles de la configuración de audio) con HDMI / OPTICAL / entrada COAXIAL.

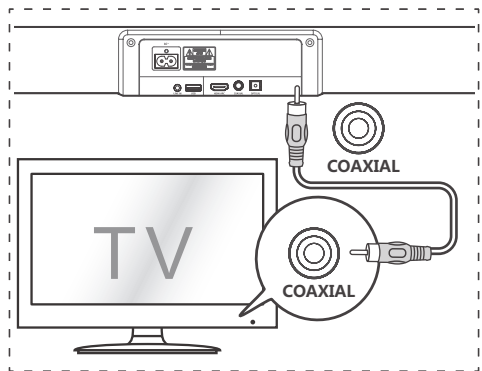

Conexión a un conector de LINE IN

- A Utilice un cable de audio RCA a 3,5 mm (no se incluye) para conectar los conectores de salida de audio del TV al conector de **LINE IN** en la unidad.
- B Utilice un cable de audio 3,5 mm a 3,5 mm (no se incluye) para conectar los conectores de auriculares del dispositivo de audio externo o del TV al conector de **LINE IN** en la unidad.

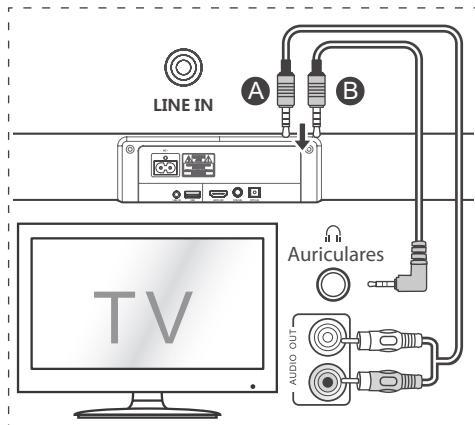

Conexión de alimentación

¡Riesgo de daños al producto!

- Asegúrese de que el suministro de alimentación corresponda al voltaje impreso en la parte posterior o parte inferior de la unidad.
- Antes de conectar el cable de alimentación de CA, asegúrese de completar las otras conexiones.

Subwoofer

- Conecte el cable de red al conector de **AC~** de la unidad principal y, a continuación, a un conector de red.

Barra de sonido

- Conecte el cable de alimentación al conector de **AC~** de la unidad principal y, a continuación, a un conector de alimentación.

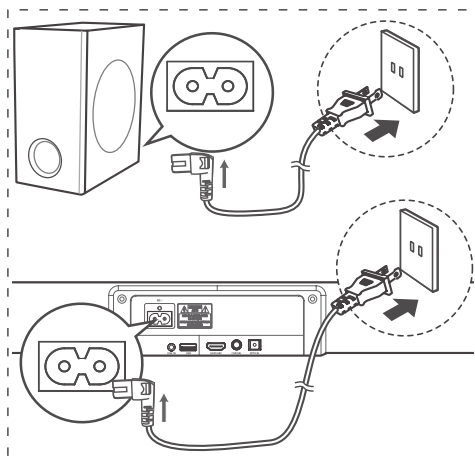

Emparejamiento con el subwoofer

Emparejamiento automático

Enchufe la barra de sonido y el subwoofer en los conectores de alimentación y a continuación pulse en la unidad o en el mando a distancia para cambiar la unidad al modo ENCENDIDO. El subwoofer y la barra de sonido se emparejarán automáticamente.

- Cuando el subwoofer se esté emparejando con la unidad principal, el indicador de emparejamiento destellará rápido.
- Cuando el subwoofer esté emparejado con la unidad principal, el indicador de emparejamiento se encenderá.

NOTA:

- No pulse el botón de **Pair** en el subwoofer, salvo para el emparejamiento manual.

- Si el emparejamiento automático falla, empareje el subwoofer con la unidad principal de forma manual.

Emparejamiento manual

Si no se puede oír el audio desde el subwoofer inalámbrico, empareje el subwoofer de forma manual.

- 1 Desenchufe ambas unidades de los conectores de alimentación otra vez, a continuación, enchufe ambas unidades nuevamente después de transcurridos 3 minutos.
- Pulse y sostenga el botón de **PAIR** en el subwoofer durante unos segundos.
 - El indicador de emparejamiento en el subwoofer parpadeará rápidamente.

- 2 A continuación, pulse  en la unidad o en el Mando a distancia para **ENCENDER** la unidad.
- 3 El indicador de emparejamiento en el subwoofer se pondrá rígido cuando esté correcto.
- 4 Si el indicador de emparejamiento se mantiene parpadeando, repita los pasos 1 a 3.



NOTA:

- El subwoofer debe estar dentro de los 6 m de la barra de sonido en un área abierta (cuánto más cerca mejor).
- Quite cualquier objeto entre el subwoofer y la barra de sonido.
- Si la conexión inalámbrica falla otra vez, compruebe si hay un conflicto o una fuerte interferencia (por ej., interferencia desde un dispositivo electrónico) alrededor de la ubicación. Quite estos conflictos o interferencias fuertes y repita los procedimientos anteriores.
- Si la unidad principal no está conectada con el subwoofer y está en el modo ENCENDIDO, el indicador de ALIMENTACIÓN de la unidad destellará.

Operación básica

En espera/ENCENDIDO

Cuando usted conecta, en primer lugar, la unidad principal al conector de red, la unidad principal estará en el modo En espera.

- Pulse el botón  en la unidad o en el Mando a distancia para ENCENDER la unidad.
- Pulse el botón  otra vez para volver a cambiar la unidad al modo EN ESPERA.
- Desconecte el enchufe de red del conector de red si quiere APAGAR la unidad completamente.

Reactivación automática

- Si se conecta un TV o un dispositivo externo (LINE IN / OPTICAL / COAXIAL / HDMI ARC), la unidad se encenderá automáticamente cuando el TV o el dispositivo externo se enciendan.

Función de apagado automático

La unidad cambia, automáticamente, al modo **En espera** después de aproximadamente **15** minutos si el TV o la unidad externa se desconectan, se apagan.

- Para apagar la unidad completamente, quite el enchufe de red del conector de red.

- Apague la unidad por completo para ahorrar energía cuando no está en uso.

Selección de modos

Pulse el botón  (FUENTE) de forma repetida en la unidad o los botones **SOURCE** en el Mando a distancia para seleccionar el modo **LINE IN**, **OPTICAL**, **COAXIAL**, **HDMI ARC**, **USB** y **BT** (bluetooth). El modo seleccionado se mostrará en la pantalla.



Ajuste del nivel de graves/agudos

- Pulse **TREBLE**, a continuación, pulse el botón **VOL+/-** para aumentar o disminuir los agudos. (agudos+5 / agudos-5)
- Pulse **BASS**, a continuación, pulse el botón **VOL+/-** para aumentar o disminuir los graves. (graves+5 / graves-5)
- Después de aproximadamente 5 segundos, la unidad saldrá del ajuste de graves/agudos. La pantalla mostrará el modo seleccionado actual. Ahora, usted puede pulsar los botones **VOL+/-** para ajustar el volumen.

Activar/desactivar el sonido envolvente

- Pulse el botón **SURR** en el mando a distancia para encender el sonido envolvente. Presione nuevamente este botón para apagar el sonido envolvente.

Ajustar el volumen

- Pulse los botones **VOL+ / VOL-** de la unidad o del mando a distancia para ajustar el volumen.
- Si desea apagar el sonido, presione el botón  (**SILENCIAR**) del mando a distancia. Pulse nuevamente el botón  (**SILENCIAR**) o pulse los botones **VOL+ / VOL-** de la unidad o del mando a distancia para reanudar la audición normal.

Ajustar el brillo

- Pulse el botón **DIMMER +/-** en el mando a distancia para seleccionar el nivel de brillo.

Seleccionar el efecto de sonido predefinido

- Durante la reproducción, presione el botón **EQ** en el mando a distancia para seleccionar los equalizadores preestablecidos deseados: **FILM**, **MÚSICA**, **NOTICIAS**.

Operación de LINE IN / OPTICAL / COAXIAL / HDMI ARC

- 1 Asegúrese de que la unidad esté conectada al TV o dispositivo de audio.
- 2 Pulse el botón  de forma repetida en la unidad o el botón SOURCE en el Mando a distancia para seleccionar el modo **LINE IN, OPTICAL, COAXIAL, HDMI ARC**.
- 3 Opere su dispositivo de audio directamente para las funciones de reproducción.
- 4 Pulse el botón **VOL +/-** para ajustar el volumen en el nivel deseado.

Consejo:

- Es posible que la unidad no pueda decodificar todos los formatos de audio digital de la fuente de entrada. En este caso, la unidad se silenciará. Esto no es un defecto. Asegúrese de que la configuración de audio de la fuente de entrada (por ejemplo, TV, consola de juegos, reproductor de DVD, etc.) esté configurada en **PCM o Dolby Digital** (consulte el manual del usuario del dispositivo de la fuente de entrada para conocer los detalles de configuración de audio) con **HDMI ARC / OPTICAL / COAXIAL**.

Operación Bluetooth

Emparejar dispositivos con Bluetooth

La primera vez que conecta su dispositivo Bluetooth a este reproductor, tiene que emparejar su dispositivo con este reproductor.

Nota:

- El rango operacional entre este reproductor y un dispositivo Bluetooth es de aproximadamente 8 metros (sin ningún objeto entre el dispositivo Bluetooth y la unidad).
 - Antes de conectar un dispositivo Bluetooth a esta unidad, asegúrese de conocer la capacidad del dispositivo.
 - No está garantizada la compatibilidad con todos los dispositivos Bluetooth.
 - Cualquier obstáculo entre esta unidad y un dispositivo Bluetooth puede reducir el rango operacional.
 - Si la intensidad de la señal es débil, su receptor Bluetooth podría desconectarse, pero volverá a ingresar al modo de emparejamiento automáticamente.
- 1 Durante el modo ENCENDIDO, pulse el botón  de forma repetida en la unidad o el botón **(BT)** en el Mando a distancia para seleccionar el modo bluetooth. **"NO BT"** aparecerá en la pantalla si la unidad no está emparejada con ningún dispositivo bluetooth.

- 2 Active your Bluetooth device and select the Active su dispositivo Bluetooth y seleccione el modo de búsqueda. **"Hisense HS218"** aparecerá en su lista de dispositivos Bluetooth.
- Si no puede encontrar la unidad, mantenga pulsado el botón **▶/▶/PAIR** en el mando a distancia para ser visible. La pantalla mostrará **"EMPAREJAR"** y escuchará **"Emparejando"** desde la unidad.
- 3 Seleccione **"Hisense HS218"** en la lista de emparejamiento. Después de un emparejamiento exitoso, escuchará **"Emparejado"** desde la unidad, y el panel de visualización muestra **"BT"**.
- 4 Reprodúzca la música desde el dispositivo bluetooth conectado.

Para desconectar la función Bluetooth, puede hacer lo siguiente:

- Cambie a otra función de la unidad.
- Deshabilite la función del dispositivo Bluetooth. El dispositivo Bluetooth se desconectará de la unidad después de escuchar el aviso de voz **"Desconectado"**.
- Mantenga pulsado el botón **▶/▶/PAIR** del mando a distancia.

Consejos:

- Introduzca "0000" para la contraseña si es necesario.
- Si no se empareja otro dispositivo Bluetooth con este reproductor en 2 minutos, el reproductor se volverá a conectar a la conexión anterior.
- El reproductor también se desconectará cuando se mueva el dispositivo fuera del rango operacional.
- Si desea volver a conectar su dispositivo a este reproductor, colóquelo dentro del rango operacional.
- Si el dispositivo se mueve fuera del rango operacional, al volver a la zona, compruebe si el dispositivo se encuentra conectado al reproductor.
- Si se pierde la conexión, siga las instrucciones anteriores para emparejar su dispositivo al reproductor nuevamente.

Escuchar música de un dispositivo Bluetooth

- Si el dispositivo Bluetooth conectado admite el Perfil de Distribución de Audio Avanzado (A2DP), puede escuchar la música almacenada en el dispositivo a través del reproductor.
 - Si el dispositivo también admite el Perfil de Mando a Distancia de Audio y Video (AVRCP), puede usar el mando a distancia del reproductor para reproducir la música almacenada en el dispositivo.
- 1 Empareje su dispositivo con el reproductor.
 - 2 Reprodúzca la música a través de su dispositivo (si admite (A2DP).
 - 3 Use el mando a distancia para controlar la reproducción (si admite AVRCP).
- Para pausar/reanudar la reproducción, pulse el botón **▶/▶/PAIR** del mando a distancia.
 - Para omitir una pista, pulse los botones **◀/▶** del mando a distancia.

Operación de USB

- 1 Inserte el dispositivo USB.

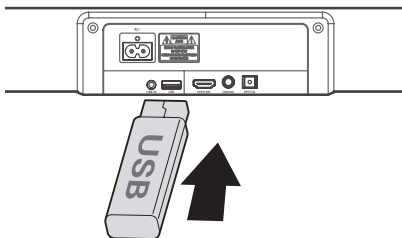

- 2 Presione el botón  repetidamente en la unidad o presione el botón **SOURCE** del mando a distancia para seleccionar el modo **USB**.
- 3 Durante la reproducción:
 - Para pausar o reanudar la reproducción, presione el botón **▶/II/PAIR** del mando a distancia.
 - Para omitir la pista anterior/siguiente, pulse los botones **◀/▶** del mando a distancia.

Consejos:

- La unidad puede admitir dispositivos USB de hasta 32 GB de memoria.
- Esta unidad puede reproducir MP3/WAV/WMA.
- La unidad puede admitir FAT32.

Solución de problemas

Para mantener la garantía válida, nunca intente reparar el sistema usted mismo. Si encuentra problemas al usar esta unidad, revise lo siguiente antes de solicitar servicio.

No enciende

- Asegúrese de que el cable de CA esté conectado correctamente.
- Asegúrese de que hay alimentación en la toma de CA.
- Pulse el botón de espera para encender la unidad.

No funciona el mando a distancia

- Antes de pulsar cualquier botón de control de reproducción, primero seleccione la fuente correcta.
- Reduzca la distancia entre el mando a distancia y la unidad.

- Inserte la batería con sus polaridades (+/-) alineadas como se indica.
- Cambie la batería.
- Oriente el mando a distancia directamente al sensor de la parte delantera de la unidad.

No hay sonido

- Aumento del volumen. Pulse Volume up en el Mando a distancia o en la barra de sonido.
- Pulse MUTE en el Mando a distancia para asegurarse de que la barra de sonido está silenciada.
- Pulse los botones fuente para seleccionar una fuente de entrada diferente.
- Cuando utiliza cualquiera de las entradas digitales, si no hay audio:
 - Pruebe ajustando la salida del TV al PCM o
 - Conecte directamente a su Blu-ray / otra fuente; algunos TV no transfieren audio digital.
- Su TV puede ser configurado a una salida de audio variable. Confirme que el ajuste de salida de audio se establezca a FIJO o ESTÁNDAR, no VARIABLE. Consulte el manual del usuario del TV para conocer más información detallada.
- Si utiliza bluetooth, asegúrese de que el volumen en su dispositivo fuente esté encendido y que el dispositivo no esté silenciado.

No puedo encontrar el nombre Bluetooth de esta unidad en mi dispositivo Bluetooth para el emparejamiento a través de Bluetooth

- Asegúrese de que la función Bluetooth esté activada en su dispositivo Bluetooth.
- Asegúrese de que ha emparejado la unidad con el dispositivo Bluetooth.

Esta es una función de apagado de 15 minutos, uno de los requerimientos estándar de ERPII para ahorrar energía

- Cuando el nivel de la señal de entrada externa de la unidad es demasiado bajo, la unidad se apagará automáticamente en 15 minutos. Aumente el nivel de volumen de su dispositivo externo.

El subwoofer está inactivo o el indicador del subwoofer no se enciende.

- Desconecte el cable de alimentación de la toma de corriente principal, y conéctelo nuevamente después de 4 minutos para restablecer el subwoofer.

Especificaciones

EN

FR

ES

Nombre de modelo	HS218
-------------------------	-------

Barra de sonido	
Suministro de energía	CA 100-240 V~50/60 Hz
Consumo de energía	30 W
Alimentación de reserva	< 0,5 W
Puerto USB para reproducción Compatibilidad USB Soporte de reproducción USB / formatos de archivo	5V --- 500mA USB de alta velocidad (2.0) / FAT32 32G (máx.) , MP3/WAV/WMA
Dimensión (A × A × P)	37,8 × 2,3 × 3,2 pulgadas / (960 × 58 × 82 mm)
Peso neto	4,4 libras / (2,0 kg)
Sensibilidad de entrada de audio	500 mV
Respuesta de frecuencia	120 Hz - 20 KHz

Especificación inalámbrica	
Versión de bluetooth (EDR)	V 4.2
Versión de bluetooth (BLE)	V 5.2
Bandas de frecuencia	2402 MHz ~ 2480 MHz

Subwoofer	
Suministro de energía	CA 100-240 V~50/60 Hz
Consumo de energía	30 W
Alimentación de reserva	< 0,5 W
Dimensión (A × A × P)	6,7 × 13,5 × 12,3 pulgadas / (170 × 342 × 313 mm)
Peso neto	12,1 lbs / (5,5 kg)
Respuesta de frecuencia	40 Hz - 120 Hz

Amplificador (potencia de salida)	
Barra de sonido	120 W, 30 W × 4 (@10%THD)
Subwoofer	80 W (@10%THD)
Total	200 W

Mando a distancia	
Distancia/ángulo	6m / 30°
Tipo de batería	AAA (1,5 V × 2)

**FCC INFORMATION (for US customers)****NOTE:**

- This equipment has been tested and found to comply with the limits for a Class B digital device, pursuant to Part 15 of the FCC Rules. These limits are designed to provide reasonable protection against harmful interference in a residential installation. This equipment generates, uses and can radiate radio frequency energy and, if not installed and used in accordance with the instructions, may cause harmful interference to radio communications.
- However, there is no guarantee that interference will not occur in a particular installation. If this equipment does cause harmful interference to radio or television reception, which can be determined by turning the equipment off and on, the user is encouraged to try to correct the interference by one or more of the following measures:
 - Reorient or relocate the receiving antenna.
 - Increase the separation between the equipment and receiver.
 - Connect the equipment into an outlet on a circuit different from that to which the receiver is connected.
 - Consult the dealer or an experienced radio / TV technician for help.

This device complies with Part 15 of the FCC Rules. Operation is subject to the following two conditions:

- (1) this device may not cause harmful interference, and
 - (2) this device must accept any interference received, including interference that may cause undesired operation.
- Shielded cables must be used with this unit to ensure compliance with the Class B FCC limits.

IC Notice:

This device contains licence-exempt transmitter(s)/receiver(s) that comply with Innovation, Science and Economic Development Canada's licence-exempt RSS(s). Operation is subject to the following two conditions:

1. This device may not cause interference.
2. This device must accept any interference, including interference that may cause undesired operation of the device.

Warning:

- This equipment should be installed and operated with minimum distance 20cm between the radiator & your body.
- Changes or modifications to this unit not expressly approved by the party responsible for compliance could void the user's authority to operate the equipment."

Réglement de la FCC (pour les clients américains)**REMARQUE :**

- Ce dispositif a été testé et déclaré conforme aux limites d'un dispositif numérique de classe B, conformément à la partie 15 des règles de la FCC.
Ces limites sont conçues pour fournir une protection raisonnable contre les interférences nuisibles dans une installation résidentielle. Cet appareil génère, utilise et peut émettre de l'énergie radiofréquence et, s'il n'est pas installé et utilisé conformément aux instructions, il peut causer des interférences nuisibles aux communications radio.
- Cependant, il n'est pas garanti que des interférences ne se produiront pas dans une installation particulière. Si cet appareil provoque des interférences nuisibles à la réception radio ou de télévision, ce qui peut être déterminé en mettant l'appareil hors tension, l'utilisateur est encouragé à essayer de corriger l'interférence par une ou plusieurs des mesures suivantes :
 - Réorienter ou déplacer l'antenne de réception.
 - Augmenter la distance entre l'appareil et le récepteur.
 - Brancher l'appareil à une prise sur un circuit différent de celui sur lequel le récepteur est branché.
 - Consulter le revendeur ou un technicien radio/TV expérimenté.

Cet appareil est conforme à la partie 15 des règles de la FCC. Son fonctionnement est soumis aux deux conditions suivantes :

- (1) ce dispositif ne peut pas causer d'interférences nuisibles et
 - (2) cet appareil doit accepter toute interférence reçue, y compris les interférences qui peuvent causer un mauvais fonctionnement.
- Des câbles blindés doivent être utilisés avec cet appareil pour assurer la conformité avec les limites de la classe B de la FCC. fonctionnement de l'appareil.

Avis d'Industrie Canada

L'émetteur/récepteur exempt de licence contenu dans le présent appareil est conforme aux CNR d'Innovation, Sciences et Développement économique Canada applicables aux appareils radio exempts de licence. L'exploitation est autorisée aux deux conditions suivantes :

1. L'appareil ne doit pas produire de brouillage;
2. L'appareil doit accepter tout brouillage radioélectrique subi, même si le brouillage est susceptible d'en compromettre le fonctionnement.

Avvertissement :

- Pour rester en conformité avec les consignes d'exposition aux RF, placez le produit à au moins 20 cm des personnes proches.
- Les changements ou modifications de cet appareil non expressément approuvées par la partie responsable de la conformité pourraient annuler l'autorisation de l'utilisateur à utiliser l'équipement.

Hisense

HS218