

# Hisense

3.1CH Soundbar with Wireless Subwoofer

Model: HS3100

EN

FR

ES



**Dolby** Audio



**HDMI**<sup>™</sup>  
HIGH-DEFINITION MULTIMEDIA INTERFACE



**Roku TV**  
Ready

## USER MANUAL



Before using the soundbar, please read this manual thoroughly and retain it for future reference.

# Contents

<b>1. Important Safety Instruction</b>	<b>3</b>
1.1 Safety	3
1.2 Caution	4
1.3 Warning	4
<b>2. What's in the Box</b>	<b>5</b>
<b>3. Identifying the Parts</b>	<b>6</b>
3.1 Soundbar	6
3.2 Wireless Subwoofer	6
3.3 Remote Control	7
<b>4. Preparations</b>	<b>7</b>
4.1 Prepare the Remote Control	7
4.2 Replace the Remote Control Battery	7
<b>5. Placement and Mounting</b>	<b>8</b>
5.1 Placement	8
5.2 Wall Mounting (if using option-B)	8
<b>6. Connections</b>	<b>9</b>
6.1 Use the HDMI ARC Socket	9
6.2 Use the Roku TV	9
6.3 Use the Hisense EzPlay Function	9
6.4 Use the OPTICAL Socket	10
6.5 Use the AUX Socket	10
6.6 Connect Power	10
<b>7. Pair up with the Subwoofer</b>	<b>10</b>
7.1 Automatic pairing	10
7.2 Manual pairing	11
<b>8. Basic Operation</b>	<b>11</b>
8.1 Standby/ON	11
8.2 Auto-Standby / Auto-Wake Feature	11
8.3 Select Modes	12
8.4 Adjust the Volume	12
8.5 Turn the Surround Sound ON/OFF	12
8.6 Adjust the Bass/Treble	12
8.7 Select Equalizer (EQ) Effect	12
8.8 Adjust the Brightness	12
8.9 Factory reset	12
<b>9. AUX / OPTICAL / HDMI ARC Operation</b>	<b>12</b>
<b>10. USB Operation</b>	<b>13</b>
<b>11. Bluetooth® Operation</b>	<b>13</b>
<b>12. Setup Menu</b>	<b>14</b>
<b>13. Troubleshooting</b>	<b>15</b>
<b>14. Specifications</b>	<b>16</b>

# 1. Important Safety Instruction





The lightning flash with arrowhead symbol, within an equilateral triangle, is intended to alert the user to the presence of uninsulated "dangerous voltage" within the product's enclosure that may be of sufficient magnitude as to constitute a risk of electric shock to persons.



The exclamation point within an equilateral triangle is intended to alert the user to the presence of important operating and maintenance (servicing) instructions in the literature accompanying the appliance.

## 1.1 Safety

- 1 Read these instructions** – All the safety and operating instructions should be read before this product is operated.
- 2 Keep these instructions** – The safety and operating instructions should be retained for future reference.
- 3 Heed all warnings** – All warnings on the appliance and in the operating instructions should be adhered to.
- 4 Follow all instructions** – All operating and usage instructions should be followed.
- 5 Do not use this apparatus near water** – The appliance should not be used near water or moisture – for example, in a wet basement or near a swimming pool and the like.
- 6 Clean only with a dry cloth.**
- 7 Do not block any ventilation openings.** Install in accordance with the manufacturer's instructions.
- Do not install near any heat sources such as radiators, heaters, stoves, or other apparatus (including amplifiers) that produce heat.
- Do not defeat the safety purpose of the polarized or grounding plug. A polarized plug has two blades with one wider than the other. A grounding plug has two blades and a third grounding prong. The wide blade or the third prong is provided for your safety.
- If the provided plug does not fit into your outlet, consult an electrician for replacement of the obsolete outlet.
- Protect the power cord from being walked on or pinched particularly at plugs, convenience receptacles, and the point where they exit from the apparatus.
- Only use attachments/accessories specified by the manufacturer.
-  Use only with the cart, stand, tripod, bracket or table specified by the manufacturer, or sold with the apparatus. When a cart or rack is used, use caution when moving the cart/apparatus combination to avoid injury from tip-over.
- Unplug the apparatus during lightning storms or when unused for long periods of time.
- Refer all servicing to qualified personnel. Servicing is required when the apparatus has been damaged in any way, such as power supply cord or plug is damaged, liquid has been spilled or objects have fallen into the apparatus, the unit has been exposed to rain or moisture, does not operate normally, or has been dropped.
-  This equipment is a Class II or double insulated electrical appliance. It has been designed in such a way that it does not require a safety connection to electrical earth.
- The apparatus shall not be exposed to dripping or splashing. No objects filled with liquids, such as vases, shall be placed on the apparatus.
- Minimum distance around the apparatus for sufficient ventilation is 5cm.
- The ventilation should not be impeded by covering the ventilation openings with items, such as newspapers, table-cloths, curtains, etc.
- No naked flame sources, such as lighted candles, should be placed on the apparatus.
- Batteries should be recycled or disposed of as per state and local guidelines.
- The use of apparatus in moderate climates.

## 1.2 Caution

- Use of controls or adjustments or performance of procedures other than those described herein, may result in hazardous radiation exposure or other unsafe operation.
- To reduce the risk of fire or electric shock, do not expose this apparatus to rain or moisture. The apparatus must not be exposed to dripping or splashing and objects filled with liquids, such as vases, must not be placed on apparatus.
- The mains plug/appliance coupler is used as the disconnect device, the disconnect device must remain readily operable.
- Danger of explosion if battery is incorrectly replaced. Replace only with the same or equivalent type.

## 1.3 Warning

- The battery (batteries or battery pack) shall not be exposed to excessive heat such as sunshine, fire or the like.
- Before operating this system, check the voltage of this system to see if it is identical to the voltage of your local power supply.
- Do not place this unit close to strong magnetic fields.
- Do not place this unit on the amplifier or receiver.
- If any solid object or liquid falls into the system, unplug the system and have it checked by qualified personnel before operating it any further.
- Do not attempt to clean the unit with chemical solvents as this may damage the finish. Use a clean, dry or slightly damp cloth.
- When removing the power plug from the wall outlet, always pull directly on the plug, never yank on the cord.
- Changes or modifications to this unit not expressly approved by the party responsible for compliance will void the user's authority to operate the equipment.
- The rating label is pasted on the bottom or back of the equipment.

## Battery usage CAUTION

To prevent battery leakage which may result in bodily injury, property damage, or damage to the apparatus:

- Install all batteries correctly, + and - as marked on the apparatus.
- Do not mix old and new batteries.
- Do not mix alkaline, standard (Carbon-Zinc) or rechargeable (Ni-Cd, Ni-MH, etc.) batteries.
- Remove batteries when the unit is not used for a long time.



Correct Disposal of this product. This marking indicates that this product should not be disposed with other household wastes throughout the EU.

To prevent possible harm to the environment or human health from uncontrolled waste disposal, recycle it responsibly to promote the sustainable reuse of material resources. To return your used device, please use the return and collection systems or contact the retailer where the product was purchased. They can take this product for environmental safe recycling.



We hereby declares that this product is in compliance with the essential requirements and other relevant provisions of RED Directive 2014/53/EU and UK Radio Equipment Regulations 2017.

## 2. What's in the Box



Soundbar

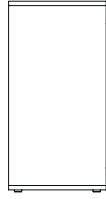

Wireless Subwoofer

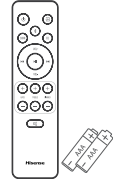

Remote Control /  
AAA Batteries x 2

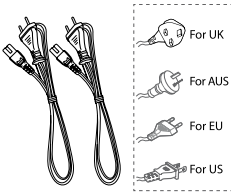

AC Power Cord x 2

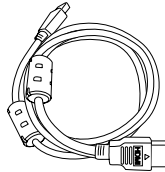

HDMI Cable

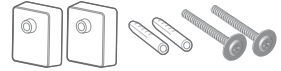

Wall Bracket

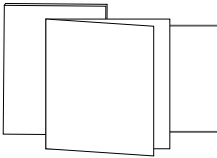

User Manual/Warranty card  
/Quick start guide

- Power cord quantity and plug type vary by regions.
- Images, illustrations and drawings shown on this User Manual are for reference only, actual product may vary in appearance.

## 3. Identifying the Parts

### 3.1 Soundbar

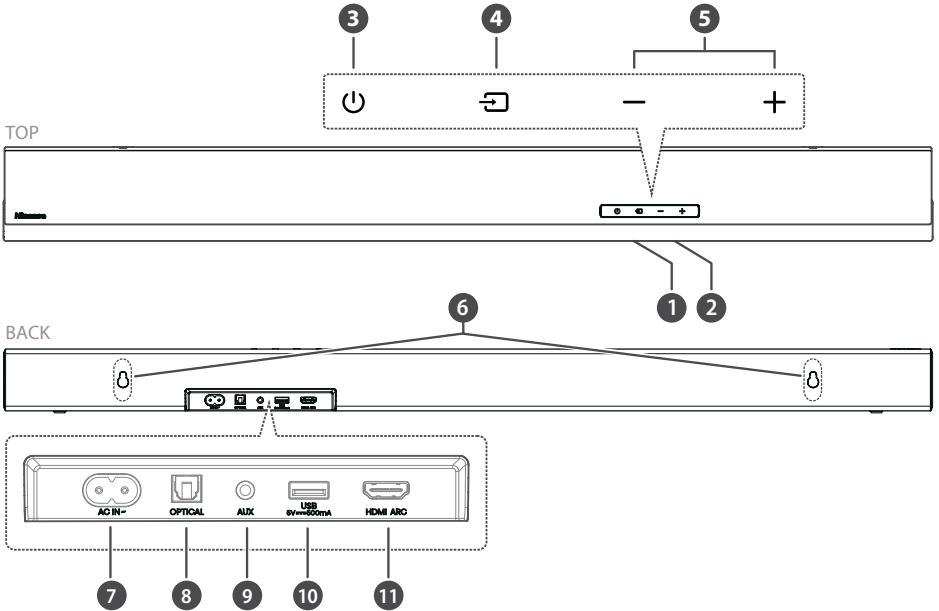

- 1 Remote Control Sensor**  
Receive signal from the remote control.
- 2 Display Window**  
Show the current status.
- 3 ⏻ (ON/OFF) button**  
Switch the soundbar between ON and Standby mode.
- 4 📺 (SOURCE) button**  
Select the play function.
- 5 +/– (VOL) buttons**  
Increase/decrease the volume level.
- 6 Wall bracket screws**
- 7 AC~ Socket**  
Use to connect the power cable.
- 8 OPTICAL Socket**  
Connect to an optical audio output on the TV.
- 9 AUX Socket**  
Connect to an external audio device.
- 10 USB Socket**  
Insert the USB device to play music.
- 11 HDMI ARC Socket**  
Connect to a TV via HDMI cable.

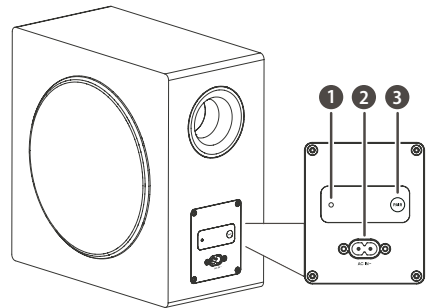

### 3.2 Wireless Subwoofer

- 1 Pairing Indicator**  
Light stops blinking once the subwoofer is paired with the soundbar.
- 2 AC IN~ Socket**  
Use to connect the power cable.
- 3 PAIR button**  
Press activate the pairing function between the soundbar and subwoofer.

### 3.3 Remote Control

- |    |             |   |
|----|-------------|---|
| 1  | ⏻           | Switch the soundbar between ON and STANDBY mode.  |
| 2  | SURRE       | Adjust the surround ON/OFF.   |
| 3  | VOL+ / VOL- | Increase/decrease the volume level.   |
| 4  | BASS +/-    | Adjust bass level.  |
| 5  | 🔇 (MUTE)    | Mute or resume the sound.   |
| 6  | ▶ button    | Select the play function.   |
| 7  | 📶           | Select the Bluetooth mode.  |
| 8  | EQ          | Select a preset sound effect.   |
| 9  | ⏮ / ⏭       | Skip to previous/next track in Bluetooth/USB mode.  |
| 10 | ▶           | Play/pause/resume playback in Bluetooth/USB mode. Press and hold to activate the pairing function in Bluetooth mode or disconnect the existing paired Bluetooth device. |
| 11 | DIMMER +/-  | Adjust LED brightness.  |
| 12 | TREBLE +/-  | Adjust treble level.  |

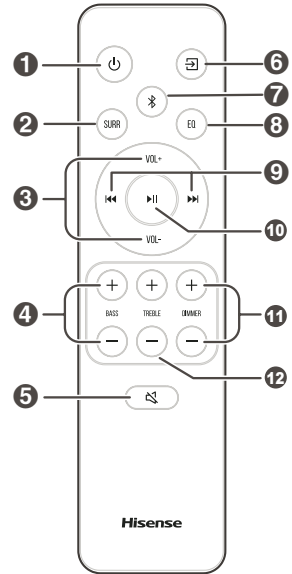

## 4. Preparations

### 4.1 Prepare the Remote Control

The provided Remote Control allows the soundbar to be operated from a distance.

- Even if the Remote Control is operated within the effective range 19.7 feet (6m), remote control operation may be impossible if there are any obstacles between the soundbar and the remote control.
- If the Remote Control is operated near other products which generate infrared rays, or if other remote control devices using infrared rays are used near the soundbar, it may operate incorrectly. Conversely, the other products may operate incorrectly.

### 4.2 Replace the Remote Control Battery

- 1 Press and slide the back cover to open the battery compartment of the remote control.
- 2 Insert two **AAA** size batteries (included). Make sure the (+) and (-) ends of the batteries match the (+) and (-) ends indicated in the battery compartment.
- 3 Close the battery compartment cover.

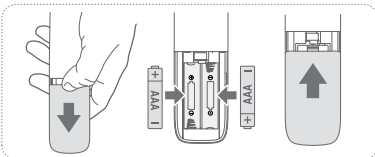

### Precautions Concerning Batteries

- Be sure to insert the batteries with correct positive “⊕” and negative “⊖” polarities.
- Use batteries of the same type. Never use different types of batteries together.
- Either rechargeable or non-rechargeable batteries can be used. Refer to the precautions on their labels.
- Be aware of your fingernails when removing the battery cover and the battery.
- Do not drop the remote control.
- Do not allow anything to impact the remote control.
- Do not spill water or any liquid on the remote control.
- Do not place the remote control on a wet object.
- Do not place the remote control under direct sunlight or near sources of excessive heat.
- Remove the battery from the remote control when not in use for a long period of time, as corrosion or battery leakage may occur and result in physical injury, and/or property damage, and/or fire.
- Do not use any batteries other than those specified.
- Do not mix new batteries with old ones.
- Never recharge a battery unless it is confirmed to be a rechargeable type.

## 5. Placement and Mounting

### 5.1 Placement

- A If your TV is placed on a table, you can place the soundbar on the table directly in front of the TV stand, centered with the TV screen.
- B If your TV is attached to a wall, you can mount the soundbar on the wall directly below the TV screen.

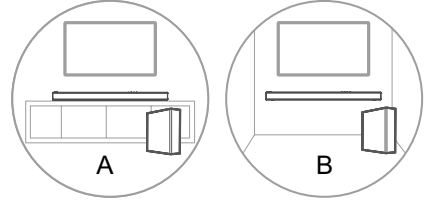

### 5.2 Wall Mounting (if using option-B)

- Installation must be carried out by qualified personnel only. Incorrect assembly can result in severe personal injury and property damage (if you intend to install this product yourself, you must check for installations such as electrical wiring and plumbing that may be buried inside the wall). It is the installer's responsibility to verify that the wall will safely support the total load of the soundbar and wall brackets.
- Additional tools (not included) are required for the installation.
- Do not overtighten screws.
- Keep this instruction manual for future reference.
- Use an electronic stud finder to check the wall type before drilling and mounting.

#### WARNING

- To prevent injury, this apparatus must be securely attached to the floor/wall in accordance with the installation instructions.
- Suggested wall mounting height:  $\leq 1.5$  meters.

1. Drill 2 parallel holes ( $\varnothing 5.5-6$  mm each according to wall type) in the wall. The distance between the holes should be 670 mm.
2. Insert the supplied wall anchors into 2 screw holes on the wall. Insert the supplied wall bracket screws through the wall brackets into the wall anchors. Fix and tighten the screws on the wall.
3. Hang the unit on the wall mount brackets.

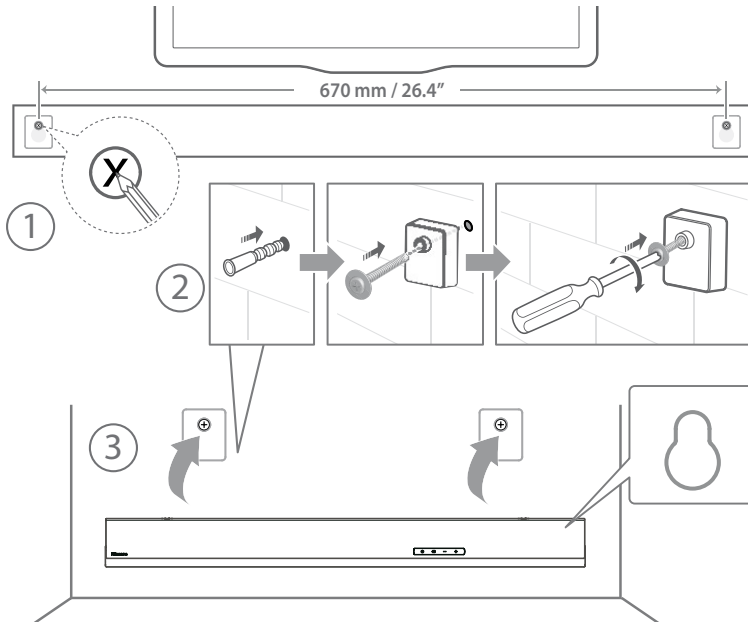



## 6. Connections

### 6.1 Use the HDMI ARC Socket

The ARC (Audio Return Channel) function allows you to send audio from your ARC-compliant TV to your soundbar through a single HDMI connection. To enjoy the ARC function, please ensure your TV is both HDMI-CEC and ARC compliant and set up accordingly. When correctly set up, you can use your TV remote control to adjust the volume output (VOL +/- and MUTE) of the soundbar.

- Connect the HDMI cable from soundbar **HDMI ARC** socket to the HDMI ARC socket on your ARC-compliant TV. Then press the remote control to select **HDMI ARC**.

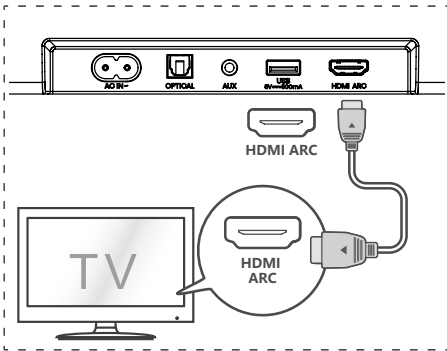

#### Tips:

- Your TV must support the HDMI-CEC and ARC function. HDMI-CEC and ARC must be set to On.
- The setting method of HDMI-CEC and ARC may differ depending on the TV. For details about ARC function, please refer to the owner's manual.
- Only HDMI 1.4 or higher version cable can support the ARC function.

### 6.2 Use the Roku TV

- If you have a Roku TV™, simply plug in the HDMI cable to the ARC ports and follow the Roku TV Ready™ on-screen instructions.



- ✓ Simple setup
- ✓ One remote
- ✓ Quick settings

### 6.3 Use the Hisense EzPlay Function

For Hisense EzPlay, when the Soundbar connects with a Hisense TV via HDMI ARC, it will be a Soundbar Setting menu on the TV, and you can control this menu via your TV remote to control most of the Soundbar features.

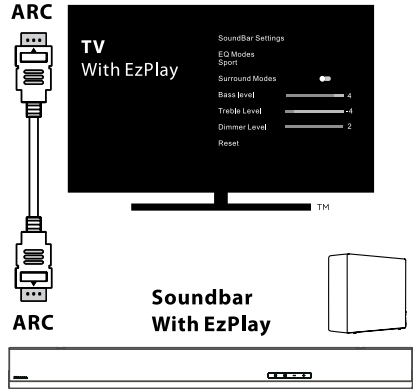

TV menu example (different models may have different menus):

#### Setting--sound--Soundbar Setting.

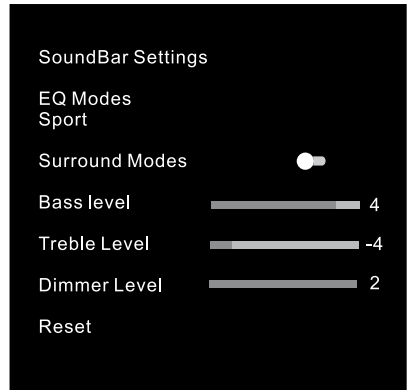

#### Note:

- This function is available only when both Soundbar and TV support Hisense EzPlay.
- This function requires Soundbar and TV connected via HDMI ARC, and the CEC of the TV must be turned ON.
- If everytime setting right, for the first time connect, there would be a tip on the TV screen to guide you find the Soundbar setting menu.

## 6.4 Use the OPTICAL Socket

- Use the OPTICAL cable to connect the TV's OPTICAL OUT socket and the **OPTICAL** socket on the soundbar.

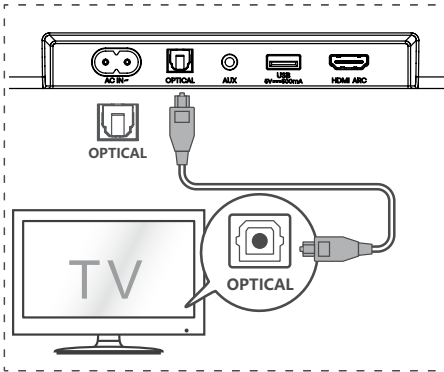

### Tip:

The Soundbar may not be able to decode all digital audio formats from the input source. In this case, the Soundbar will mute. This is NOT a defect. Ensure that the audio setting of the input source (e.g. TV, game console, DVD player, etc.) is set to **PCM** or **Dolby Digital** (Refer to the user manual of the input source device for its audio setting details) with HDMI ARC / OPTICAL input.

## 6.5 Use the AUX Socket

- Use a 3.5mm to 3.5mm audio cable to connect the TV's or external audio device headphone socket to the **AUX** socket on the soundbar.

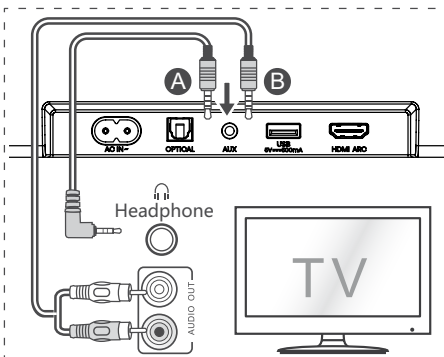

- Use a RCA to 3.5mm audio cable to connect the TV's audio output sockets to the **AUX** socket on the soundbar.

## 6.6 Connect Power

### Risk of product damage!

- Risk of product damage! Ensure that the power supply voltage corresponds to the voltage printed on the back or the underside of the soundbar.
- Before connecting the AC power cord, ensure you have completed all other connections.

### Soundbar

Connect the mains cable to the AC~ socket of the soundbar and then into a mains socket.

- **Subwoofer**

Connect the mains cable to the AC~ socket of the subwoofer and then into a mains socket.

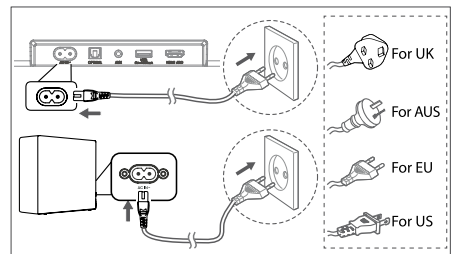

\* Power cord quantity and plug vary by regions.

## 7. Pair up with the Subwoofer

### 7.1 Automatic pairing

The subwoofer and soundbar will automatically pair when both units are plugged into the mains sockets and turned on. No cable is needed for connecting the two units.

- Determine the status based on the wireless subwoofer indicator.

LED State	Status
Fast blink	Subwoofer in pairing mode
Constant on	Connected / Pairing successful
Slow blink	Connection / Pairing Failed

### NOTE:

- Do not press the **PAIR** button on the rear of the subwoofer, except for manual pairing.
- If the automatic pairing fails, pair the subwoofer with the soundbar manually.

## 7.2 Manual pairing

1. Ensure that all the cables are well connected and the soundbar is in Standby mode.
2. Press and hold the **PAIR** button on the rear of the subwoofer for a few seconds. The subwoofer will enter the pairing mode and the Pair Indicator will blink quickly.
3. Press the **⏻** button on the soundbar or on the remote control to switch the soundbar on.
4. Press and hold the **⏻** button on the Soundbar or on the remote control for a few seconds.
5. After the wireless connection succeeded, the Pair Indicator will light up.
6. If the Pair indicator blinks, the wireless connection has failed. Unplug the cable of the subwoofer and then reconnect the main cable after 4 minutes. Repeat step 1 ~ 4.

### NOTE:

- If the wireless connection fails again, check if there is conflict or strong interference (for example, interference from an electronic device) around your location. Remove these conflicts or strong interferences and repeat the above procedures.
- The subwoofer should be within 6m (19.7 feet) of the soundbar in an open area.
- If the soundbar is not connected with the subwoofer and it is in On mode, the POWER Indicator will flash. Follow step 1 ~ 4 above to pair the subwoofer to the soundbar.

## 8. Basic Operation

### 8.1 Standby/ON

It will automatically turn on when the power cord is connected.

- Press the **⏻** button to switch the soundbar STANDBY mode.
- Disconnect the mains plug from the mains socket if you want to switch the soundbar OFF completely.

### 8.2 Auto-Standby / Auto-Wake Feature

**[Auto-Standby]** Your soundbar has been programmed to enter STANDBY mode automatically when no audio is detected for 15 minutes. For example, this would happen when pausing playback, or should the soundbar be left on accidentally.

**[Auto-Wake]** If a TV or an external device is connected (AUX / OPTICAL / HDMI ARC mode), the unit will switch on automatically when the TV or the external device is switched on.

**To disable this feature, please follow the steps below:**

1. During ON mode, press and hold the **▶||** button for 3 seconds to open the menu.
  - The unit's display will scroll "**MENU**".
2. Press the **▶||** button 6 times in succession: the display shows: **Auto Wake [ON / OFF]**.  
or Press the **▶||** button 7 times in succession: the display shows: **Auto Standby [ON / OFF]**.
3. Select the content with **VOL+ / -** buttons on the remote control, and then press the **▶||** button to confirm your selection and exit the settings.
  - Repeating these steps will toggle the feature "**ON**" and "**OFF**".



### 8.3 Select Modes

Press the  (SOURCE) button repeatedly on the soundbar or on the remote control to select the **AUX**, **OPTICAL**, **HDMI ARC** and **USB** mode. The selected mode will show on the display.

- The selected mode will show on the display.

Display	Mode
ARC	HDMI ARC
OPT	OPTICAL
BT IN NO BT	Bluetooth Connected Not Connected
AUX	AUX
USB NO USB	USB No USB connected

### 8.4 Adjust the Volume

- Press the **VOL+/-** buttons on the soundbar or on the remote control to adjust the volume.
- If you wish to turn the sound off, press the  (MUTE) button on the remote control. Press the  (MUTE) button again or press the **VOL+** button to resume normal listening.

### 8.5 Turn the Surround Sound ON/OFF

- Press the **SURR** button on the remote control to turn on the surround sound. Press this button again to turn off the surround sound.

### 8.6 Adjust the Bass/Treble

- Press the **BASS +/-** buttons on the remote control to adjust bass level.
- Press the **TREBLE +/-** buttons on the remote control to adjust treble level.

### 8.7 Select Equalizer (EQ) Effect

- While playing, press the EQ button on the remote control to select desired preset equalizers: **MOVIE**, **MUSIC**, **GAME**, **NEWS**, **SPORT**, **NIGHT**.

### 8.8 Adjust the Brightness

- Press the **DIMMER +/-** buttons on the remote control to select brightness level.

### 8.9 Factory reset

Reset device to default setting.

- Switch the soundbar on the optical mode, press and hold the  button on the soundbar, the soundbar will enter factory reset mode and turn to standby state.

MODE	DEFAULT
SOURCE	ARC
Volume	30
Surround	Off
Dimmer	MAX
Bass	0
Treble	0
EQ	MOVIE
Auto Wake	OFF
Auto Standby	ON (Except the United States)

## 9. AUX / OPTICAL / HDMI ARC Operation

- Ensure that the soundbar is connected to the TV or audio device.
- Press the  (SOURCE) button repeatedly on the soundbar or on the remote control to select the **AUX**, **OPTICAL**, **HDMI ARC** mode. The selected mode will show on the display.
- Operate your audio device directly for playback features.
- Press the **VOL+/-** buttons to adjust the volume to your desired level.

**Tip:** The Soundbar may not be able to decode all digital audio formats from the input source. In this case, the Soundbar will mute. This is NOT a defect. Ensure that the audio setting of the input source (e.g. TV, game console, DVD player, etc.) is set to **PCM** or **Dolby Digital** (Refer to the user manual of the input source device for its audio setting details) with HDMI ARC / OPTICAL input.

## 10. USB Operation

- 1 Insert the USB device.

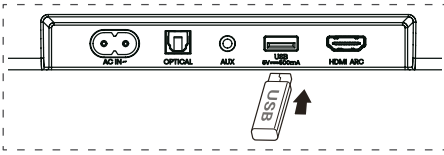

- 2 Press the (SOURCE) button repeatedly on the soundbar or on the remote control to select the **USB** mode.
- 3 During playback:

Start, pause or resume play

Skip to the previous or next track

### Tips:

- The unit can support USB devices with up to 32 GB of memory.
- This unit can play WAV / WMA / MP3 / FLAC.
- This product may not be compatible with certain types of USB storage devices.
- If you use a USB extension cable, USB hub, or USB Multifunctional card reader, the USB storage device may not be recognized.
- Do not remove the USB storage device while reading files.

## 11. Bluetooth® Operation

Through Bluetooth, connect the Soundbar with your Bluetooth device (such as an iPad, iPhone, iPod touch, Android phone, or laptop), and then you can listen to the audio files stored on the device through your Soundbar speakers.

### First time pairing

- 1 Press the (SOURCE) button on the soundbar or button on the remote control to select Bluetooth® mode.
  - The display will show **NO BT**.
- 2 Activate your Bluetooth device and select the search mode.
- 3 Select "**Hisense HS3100**" in the pairing list. After audio prompt, the system is successfully connected and the display will show **BT IN**.

- If you want to connect your soundbar with another Bluetooth device, press and hold the button on the remote control to disconnect the currently connected Bluetooth device. Follow step 2-3 to pair your Bluetooth device.

### To disconnect the Bluetooth function, you can :

- Switch to another function on the unit.
- Disable the function from your Bluetooth device.
- Press and hold the button on the remote control.

### Listen to music from Bluetooth Device

- If the connected Bluetooth device supports Advanced Audio Distribution Profile (A2DP), you can listen to the music stored on the device through the player.
- If the device also supports Audio Video Remote Control Profile (AVRCP), you can use the player's remote control to play music stored on the device.
  1. Pair your device with the player.
  2. Play music via your device (if it supports A2DP).
  3. Use supplied remote control to control play (if it supports AVRCP).

Start, pause or resume play

Skip to the previous or next track

### Tips:

- The operational range between the Sound Bar and the device is approximately 8 metres.
- Before connecting a Bluetooth® device to the Sound Bar, ensure you know the device's capabilities.
- Compatibility with all Bluetooth® devices is not guaranteed.
- Any obstacle between the device and the Sound Bar can reduce operational range.
- Keep this player away from other electronic devices that may cause interference.
- The player will also be disconnected when your device is moved beyond the operational range.

## 12. Setup Menu

1. During ON mode, press and hold the ►|| button for 3 seconds to open the menu.
  2. Select the content with the ◀◀/▶▶ buttons.
  3. Change the initial values for each of the settings with **VOL+/-** buttons.
  4. Press the ►|| button to confirm your selection and exit the settings.
- If no button is pressed within 10 seconds, the system will automatically exit the menu.

Display ◀◀/▶▶	Description VOL+/-
MOVIE	Select Equalizer (EQ) effect (MOVIE, MUSIC, GAME, NEWS, SPORT, NIGHT)
SUR OFF	Switch Surround Sound ON / OFF
BASS	Adjust the Bass Level
TREBLE	Adjust the Treble Level
BRIGHT	Adjust the Brightness DIM 0 / DIM 1 / DIM 2 / DIM 3
AUTO WAKE OFF	Switch Auto Wake ON / OFF
AUTO STANDBY ON	Switch Auto Standby ON / OFF
BASS BOOST ON	Switch: BassBoost ON / OFF

# 13. Troubleshooting

To keep the warranty valid, never try to repair the system yourself. If you encounter problems when using this soundbar, check the following points before requesting service.

EN

Problem	Solution
<b>No power</b>	<ul style="list-style-type: none"> <li>• Ensure that the AC cord of the apparatus is properly connected .</li> <li>• Ensure that there is power at the AC outlet.</li> <li>• Press <b>⏻</b> (standby) button to turn the soundbar on.</li> </ul>
<b>Remote control does not work</b>	<ul style="list-style-type: none"> <li>• Before you press any playback control button, first select the correct source.</li> <li>• Reduce the distance between the remote control and the soundbar.</li> <li>• Insert the battery with its polarities (+/-) aligned as indicated.</li> <li>• Replace the battery.</li> <li>• Aim the remote control directly at the sensor on the front of the soundbar.</li> </ul>
<b>No sound</b>	<ul style="list-style-type: none"> <li>• Make sure that the soundbar is not muted. Press MUTE or + (VOL) button to resume normal listening.</li> <li>• Press <b>⏻</b> button on the soundbar or on the remote control to switch the soundbar to standby mode. Then press the <b>⏻</b> button again to switch the soundbar on.</li> <li>• Unplug both the soundbar and the subwoofer from the mains socket, then plug them again. Switch on the soundbar.</li> <li>• Ensure the audio setting of the input source (e.g. TV, game console, DVD player, etc.) is set to PCM or Dolby Digital mode while using digital (e.g. HDMI, OPTICAL) connection.</li> <li>• The subwoofer is out of range, please move the subwoofer closer to the soundbar. Make sure the subwoofer is within 5 m of the soundbar (the closer the better).</li> <li>• The soundbar may have lost connection with the subwoofer. Repair the units by following the steps on the section <b>"Pair up with the Subwoofer"</b>.</li> <li>• The soundbar may not be able to decode all digital audio formats from the input source.</li> </ul>
<b>TV has display problem while viewing HDR content from HDMI source.</b>	<ul style="list-style-type: none"> <li>• Some 4K HDR TVs require the HDMI input or picture settings to be set for HDR content reception. For further setup details on HDR display, please refer to the instruction manual of your TV.</li> </ul>
<b>I can't find the Bluetooth name of this soundbar on my Bluetooth device for Bluetooth pairing</b>	<ul style="list-style-type: none"> <li>• Ensure the Bluetooth function is activated on your Bluetooth device.</li> <li>• Ensure you have paired the soundbar with your Bluetooth device.</li> <li>• The soundbar has a Bluetooth® function that can receive a signal within 8 metres. Keep a distance within 8 metres between the soundbar and your Bluetooth® device.</li> </ul>
<b>This is a 15 mins power off function, one of the ERPII standard requirement for saving power</b>	<ul style="list-style-type: none"> <li>• When the unit's external input signal level is too low, the soundbar will be turned off automatically in 15 minutes. Please increase the volume level of your external device.</li> </ul>

## 14. Specifications

Brand	Hisense
Model	HS3100

### Soundbar

Power Supply	100-240V~ 50/60Hz
Power Consumption	50 W < 0.5 W (StandBy)
USB	5V $\Rightarrow$ 500mA Hi-Speed USB (2.0) / FAT32 / FAT16 32G (max) , WAV / WMA / MP3 / FLAC.
Dimension (WxHxD)	902 x 62.3 x 91 mm / 35.5" x 2.4" x 3.6"
Net weight	1.6 kg / 3.5 lbs
Audio input sensitivity	500mV
Frequency Response	120Hz - 20KHz
Operating Temperature	0°C - 45°C

EN

### Subwoofer

Power Supply	100-240V~ 50/60Hz
Power Consumption	40 W < 0.5 W (StandBy)
Dimension (WxHxD)	161 x 303 x 304.5 mm / 6.3" x 11.9" x 12"
Net weight	3.6 kg / 7.9 lbs
Frequency Response	40Hz - 150Hz

### Amplifier (Max audio power)

Total	480 W
Soundbar	300 W
Subwoofer	180 W

### Remote Control

Distance/Angle	19.7 feet (6m) / 30°
Battery type	AAA (1.5V x 2)

- Design and specifications are subject to change without notice.



# Hisense

Barre de son 3.1CH avec caisson de basse sans fil

FR

Modèle : HS3100



 **Dolby** Audio

 **Bluetooth**®

**HDMI**™  
HIGH-DEFINITION MULTIMEDIA INTERFACE

**dts**®

**Roku TV**  
Ready

## MANUEL D'UTILISATION



Avant d'utiliser la barre de son, veuillez lire attentivement ce manuel et le conserver pour référence ultérieure.

# Table des matières

<b>1. Consignes de sécurité</b>	<b>3</b>
1.1 Sécurité	3
1.2 Attention	4
1.3 Avertissement	4
<b>2. Contenu de la boîte</b>	<b>5</b>
<b>3. Identification des pièces</b>	<b>6</b>
3.1 Barre de son	6
3.2 Caisson de basse sans fil	6
3.3 Télécommande	7
<b>4. Préparatifs</b>	<b>7</b>
4.1 Préparer la télécommande	7
4.2 Remplacer les piles de la télécommande	7
<b>5. Placement et montage</b>	<b>8</b>
5.1 Position	8
5.2 Montage mural de la barre de son	8
<b>6. Connexions</b>	<b>9</b>
6.1 Utiliser la prise HDMI ARC	9
6.2 Télévision en direct	9
6.3 Utiliser la fonction Hisense EzPlay	9
6.4 Utiliser la prise OPTICAL	10
6.5 Utiliser la prise AUX	10
6.6 Branchement électrique	10
<b>7. Appariement avec le caisson de basse</b>	<b>10</b>
7.1 Association automatique	10
7.2 Association manuelle	11
<b>8. Fonctionnement de base</b>	<b>11</b>
8.1 Veille/MARCHE	11
8.2 Fonction de mise en veille automatique/réveil automatique	11
8.3 Sélection des modes	12
8.4 Réglage du volume	12
8.5 Activer/désactiver le son surround	12
8.6 Régler les graves et les aigus	12
8.7 Sélectionnez l'effet égaliseur (EQ)	12
8.8 Réglez la luminosité	12
8.9 Réinitialisation d'usine	12
<b>9. Fonctionnement AUX/OPTIQUE/HDMI ARC</b>	<b>12</b>
<b>10. Fonctionnement USB</b>	<b>13</b>
<b>11. Fonctionnement avec source Bluetooth®</b>	<b>13</b>
<b>12. Menu Paramétrage</b>	<b>14</b>
<b>13. Dépannage</b>	<b>15</b>
<b>14. Spécifications</b>	<b>16</b>

# 1. Consignes de sécurité



Le symbole éclair avec une flèche dans un triangle équilatéral est destiné à alerter l'utilisateur de la présence d'une tension dangereuse non isolée dans le capot du produit qui peut être d'une ampleur suffisante pour constituer un risque de décharge électrique pour les personnes.





Le point d'exclamation dans un triangle équilatéral est destiné à alerter l'utilisateur de la présence d'instructions importantes d'utilisation et de maintenance dans la documentation accompagnant l'appareil.

## 1.1 Sécurité

- 1 **Lisez ces instructions** – Toutes les consignes de sécurité et de fonctionnement doivent être lues avant d'utiliser ce produit.
- 2 **Conservez ces instructions** – Les instructions de sécurité et de fonctionnement doivent être conservées pour référence ultérieure.
- 3 **Respectez tous les avertissements** – Tous les avertissements sur cet appareil et dans les instructions d'utilisation doivent être respectés.
- 4 **Suivez toutes les instructions** – Toutes les instructions et consignes d'utilisation doivent être suivies.
- 5 **N'utilisez pas cet appareil près de l'eau** – L'appareil ne doit jamais être utilisé près de l'eau ou de l'humidité, tel que dans un sous-sol humide ou près d'une piscine ou similaires.
- 6 **Nettoyez l'appareil uniquement à l'aide d'un chiffon sec.**
- 7 **Ne bloquez pas les ouvertures de ventilation.** Installez l'appareil en suivant les instructions du fabricant.
- 8 Ne placez pas l'appareil près d'une source de chaleur, tels que des radiateurs, des bouches d'air chaud, des gazinières ou tout autre

appareil (y compris des amplificateurs) qui produisent de la chaleur.

- 9 N'éliminez pas la fonction de sécurité de la fiche polarisée ni de la prise de terre. Une prise polarisée possède deux lames avec une plus large que l'autre. Une prise avec terre possède deux lames et une troisième broche pour la masse. La lame plus large et la troisième broche sont là pour votre sécurité. Si la prise fournie ne rentre pas dans votre prise murale, prenez contact avec un électricien pour le remplacement de la prise.
- 10 Protégez le cordon d'alimentation de tout piétinement et empêchez qu'il soit pincé, et plus particulièrement au niveau des prises de courant et de l'endroit où il est branché à l'appareil.
- 11 Utilisez uniquement des fixations/accessoires recommandés par le fabricant.
- 12  Utilisez uniquement un chariot, socle, trépied, support ou table spécifiés par le fabricant ou vendu avec l'appareil. Lorsqu'un chariot ou rack est utilisé, soyez prudent quand vous déplacez l'ensemble chariot/appareil de manière à éviter les blessures en cas de chute.
- 13 Débranchez l'appareil en cas d'orage ou lorsqu'il est inutilisé pendant de longues périodes.
- 14 Confiez toute réparation à un personnel qualifié. Une réparation est nécessaire lorsque l'appareil a été endommagé d'une manière ou d'une autre, tels que lorsque le cordon d'alimentation ou la fiche sont endommagés, du liquide a été renversé, des objets sont tombés à l'intérieur, l'appareil a été exposé à la pluie ou à l'humidité, qu'il ne fonctionne pas correctement ou qu'il est tombé.
- 15  Cette unité est un appareil électrique à double isolation de Classe II. Il a été conçu de telle sorte qu'il ne nécessite pas une connexion à la terre pour la sécurité électrique.
- 16 L'appareil ne doit pas être exposé à des égouttements ou des éclaboussures. Aucun objet rempli de liquide, tel qu'un vase, ne doit être placé sur l'appareil.
- 17 La distance minimale autour de l'appareil

pour une ventilation suffisante est de 5 cm.

- 18 Ne pas entraver la ventilation en recouvrant les ouvertures de ventilation avec des objets tels que journaux, nappes de table, rideaux, etc.
- 19 Ne pas placer de sources de flammes nues, comme des chandelles, sur le produit.
- 20 Les piles doivent être recyclées ou mises au rebut conformément aux directives nationales et locales.
- 21 Utilisez l'appareil dans des climats modérés.

## 1.2 Attention

- L'utilisation de dispositifs de commande ou de réglage ou l'exécution de procédures autres que celles décrites dans le présent document peut entraîner une exposition dangereuse aux rayonnements ou toute autre opération non sécuritaire.
- Afin de réduire le risque d'incendie ou d'électrocution, ne pas exposer cet appareil à la pluie ou à l'humidité. Cet appareil ne doit pas être exposé à des égouttements ou éclaboussures, ni des objets remplis de liquides, tels que des vases, ne doivent être placés sur l'appareil.
- Si la fiche secteur ou le coupleur de l'appareil est utilisé comme sectionneur, ce dispositif doit toujours rester facilement accessible.
- Le fait de remplacer la pile par une autre pile qui ne convient pas présente un risque d'explosion. Remplacer uniquement par une pile de type identique ou équivalent.

## 1.3 Avertissement

- La pile (piles ou un ensemble de piles) ne doit pas être exposée à une chaleur excessive, tel que le soleil, le feu ou similaire.
- Avant de faire fonctionner ce système, vérifier que sa tension est identique à celle de l'alimentation électrique locale.
- Ne pas placer cet appareil à proximité de champs magnétiques puissants.
- Ne pas placer cet appareil sur l'amplificateur ou le récepteur.
- Si un objet solide ou du liquide tombe dans le système, débrancher le système et le faire vérifier par un personnel qualifié avant de le remettre en marche.

- Ne pas tenter de nettoyer l'appareil avec des solvants chimiques car cela pourrait endommager la surface. Utiliser un chiffon propre, sec ou légèrement humide.
- Pour débrancher la fiche du cordon d'alimentation de la prise murale, toujours tirer directement sur la fiche, ne jamais tirer sur le cordon.
- Tout changement ou modification de cet appareil non expressément approuvé par la partie responsable de la conformité annulera le droit de l'utilisateur d'utiliser l'appareil.
- L'étiquette des caractéristiques nominales est collée sur la face inférieure ou arrière de l'appareil.

### MISE EN GARDE relative aux piles

- Pour éviter les fuites des piles qui pourraient entraîner des blessures corporelles, des dommages matériels ou endommager l'appareil :
- Installer toutes les piles correctement, + et - comme indiqué sur l'appareil.
  - Ne pas mélanger des piles usagées et neuves.
  - Ne pas mélanger des piles alcalines, standard (carbone-zinc) ou rechargeables (Ni-Cd, Ni-MH, etc.).
  - Retirer les piles lorsque l'appareil n'est pas utilisé pendant une longue période.



Mise au rebut de ce produit. Ce pictogramme indique que ce produit ne doit pas être jeté avec les autres déchets ménagers dans toute l'Europe. Afin de prévenir toute nuisance possible à l'environnement ou à la santé humaine causée par une élimination incontrôlée des déchets, recyclez ce produit de manière responsable pour promouvoir la réutilisation durable des ressources matérielles. Pour retourner votre appareil usagé, veuillez utiliser les systèmes de reprise et de collecte ou contactez le revendeur où vous avez acheté le produit. Le revendeur peut emmener ce produit pour son recyclage propre et sûr.



Nous déclarons par la présente que ce produit est conforme aux exigences essentielles et aux autres dispositions pertinentes de la directive RED 2014/53/EU et de la réglementation britannique sur les équipements radio 2017.

## 2. Contenu de la boîte



Barre de son

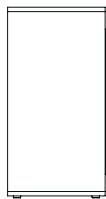

Caisson de basse sans fil

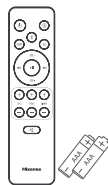

Télécommande / Piles AAA x 2

FR

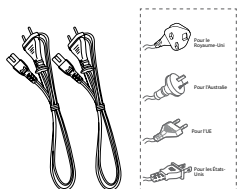

Cordon d'alimentation CA x 2

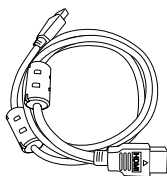

Câble HDMI



Support mural

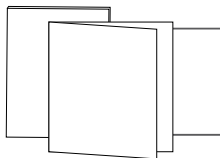

Manuel d'utilisation/Carte de garantie/Guide de démarrage rapide

- Le nombre de cordons d'alimentation fournis et le type de prise varient selon les régions.
- Les images, illustrations et dessins présentés dans ce manuel d'utilisation sont uniquement fournis à titre indicatif, l'apparence réelle du produit peut varier.

## 3. Identification des pièces

### 3.1 Barre de son

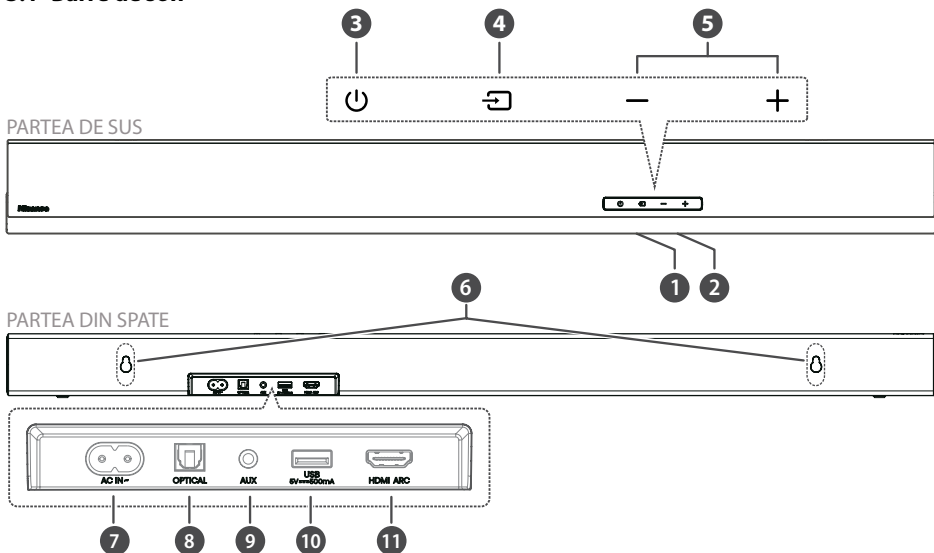

FR

#### 1 Capteur de télécommande

Permet de recevoir le signal de la télécommande.

#### 2 Fenêtre d'affichage

Affiche l'état actuel.

#### 3 Bouton (MARCHE/ARRÊT)

Basculer la barre de son entre le mode ACTIVER et le mode Veille.

#### 4 Bouton (SOURCE)

Sélectionnez le mode de lecture.

#### 5 Boutons +/- (VOL)

Permettent d'augmenter/diminuer le volume.

#### 6 Vis du support mural

#### 7 Prise AC~

Sert à connecter le câble d'alimentation.

#### 8 Prise OPTICAL

#### 9 Prise AUX

#### 10 Prise USB

Insérez le périphérique USB pour lire de la musique.

#### 11 Prise HDMI ARC

Permet de se connecter à un téléviseur via un câble HDMI.

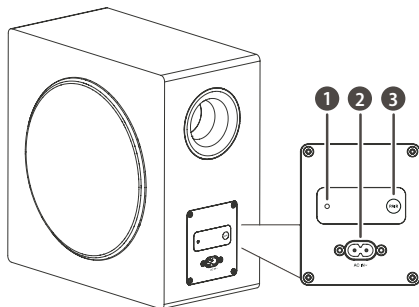

### 3.2 Caisson de basse sans fil

#### 1 Indicateur d'appariement

Le voyant cesse de clignoter une fois que le caisson de basse est apparié avec la barre de son.

#### 2 Prise AC IN~

Sert à connecter le câble d'alimentation.

#### 3 Bouton APPARIEMENT

Appuyez pour activer la fonction d'appariement entre la barre de son et le caisson de basse.

### 3.3 Télécommande

- 1 Basculer la barre de son entre le mode ACTIVER et le mode VEILLE.
- 2 **SURR** Basculez le Surround sur MARCHÉ/ARRÊT.
- 3 **VOL+ /VOL-** Permettent d'augmenter/diminuer le volume.
- 4 **BASS +/-** Permet de régler le niveau des basses.
- 5 **(MUE)** Couper le son ou reprendre le volume.
- 6 bouton Sélectionnez le mode de lecture.
- 7 Permet de sélectionner le mode Bluetooth.
- 8 **EQ** Permet de sélectionner un effet sonore prédéfini.
- 9 Permet de passer à la piste précédente/suivante en mode Bluetooth/USB.
- 10 Lecture/pause/reprise de la lecture en mode Bluetooth/USB. Appuyez et maintenez enfoncé pour activer la fonction d'appariement en mode Bluetooth ou pour déconnecter le périphérique Bluetooth apparié existant.
- 11 **DIMMER +/-** Permet de régler la luminosité DEL.
- 12 **TREBLE +/-** Permet de régler le niveau des aigus.

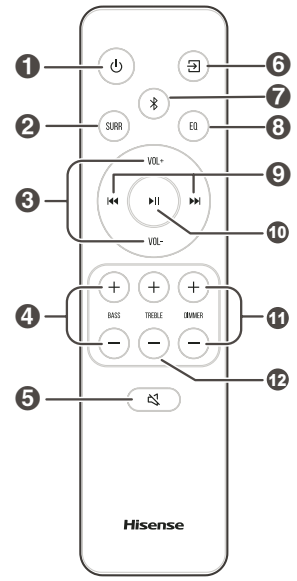

## 4. Préparatifs

### 4.1 Préparer la télécommande

La télécommande fournie permet de commander la barre de son à distance.

- Même si la télécommande est utilisée dans la portée effective de 19,7 pi (6 m), il se peut que son fonctionnement soit entravé par des obstacles situés entre la barre de son et la télécommande.
- Si la télécommande est utilisée à proximité d'autres produits émettant des rayons infrarouges, ou si d'autres dispositifs de télécommande utilisant des rayons infrarouges sont utilisés près de la barre de son, cela peut entraîner un fonctionnement incorrect. Et de même, les autres produits peuvent fonctionner de manière incorrecte.

### 4.2 Remplacer les piles de la télécommande

- 1 Appuyez et faites glisser le couvercle arrière pour ouvrir le compartiment des piles de la télécommande.
- 2 Insérez deux piles **AAA** (inclus). Veiller à faire correspondre les extrémités (+) et (-) des piles avec les extrémités (+) et (-) indiquées dans le compartiment à piles.
- 3 Fermez le couvercle du compartiment à piles.

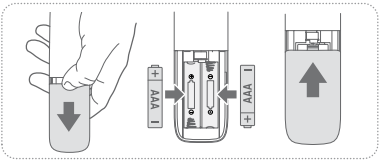

### Précautions concernant les piles

- Veillez à insérer les piles en respectant les polarités positive « ⊕ » et négative « ⊖ ».
- Utilisez des piles du même type. N'utilisez jamais plusieurs types de piles ensemble.
- Il est possible d'utiliser des piles rechargeables ou non rechargeables. Reportez-vous aux précautions figurant sur leurs étiquettes.
- Faites attention à vos ongles lorsque vous retirez le couvercle du compartiment à piles et les piles.
- Ne laissez pas tomber la télécommande.
- Ne laissez rien heurter la télécommande.
- Ne renversez pas d'eau ou de liquide sur la télécommande.
- Ne placez pas la télécommande sur un objet humide.
- Ne placez pas la télécommande sous les rayons directs du soleil ou à proximité de sources de chaleur excessive.
- Retirez les piles de la télécommande lorsqu'elle n'est pas utilisée pendant une longue période, car la corrosion ou une fuite des piles pourrait se produire et entraîner des blessures corporelles, des dommages matériels ou un incendie.
- N'utilisez pas d'autres piles que celles spécifiées.
- Ne mélangez pas des piles neuves avec des piles usagées.
- Ne rechargez jamais une pile si vous n'êtes pas sûr qu'il s'agit d'une pile rechargeable.

## 5. Placement et montage

### 5.1 Position

- A Si votre téléviseur est placé sur une table, vous pouvez placer la barre de son sur la table directement devant le support de téléviseur, au centre de l'écran du téléviseur.
- B Si votre téléviseur est fixé à un mur, vous pouvez installer la barre de son sur le mur directement sous l'écran du téléviseur.

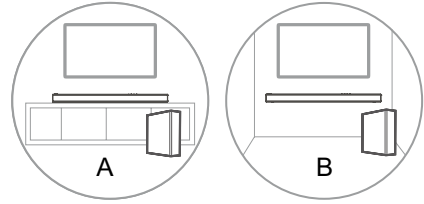

FR

### 5.2 Montage mural de la barre de son

- L'installation doit être effectuée par un personnel qualifié. Un montage incorrect peut entraîner des blessures et des pertes matérielles (si vous avez l'intention d'installer ce produit vous-même, vous devez vérifier la présence d'installations tels que le câblage électrique et la plomberie qui pourraient se trouver à l'intérieur des murs). Il incombe à l'installateur de vérifier que le mur peut supporter en toute sécurité la charge totale de la barre de son et des supports muraux.
- Des outils supplémentaires (non inclus) sont nécessaires pour l'installation.
- Ne pas trop serrer les vis.
- Gardez ce manuel pour référence ultérieure.
- Utilisez un détecteur électronique pour vérifier le type de mur avant de percer et de réaliser le montage.

#### AVERTISSEMENT

- Pour éviter les blessures, cet appareil doit être solidement fixé au sol/mur en conformité avec les instructions d'installation.
  - Hauteur de montage mural suggérée :  $\leq 1,5$  mètre.
1. Percez dans le mur 2 trous parallèles (de  $\varnothing 5,5-6$  mm chacun, selon le type de mur). La distance entre les trous doit être de 670 mm.
  2. Insérez les chevilles fournies dans les deux trous sur le mur. Insérez les vis du support mural fournies à travers les supports de fixation murale dans les chevilles du mur. Fixez et serrez les vis sur le mur.
  3. Accrochez l'appareil sur les supports de fixation murale.

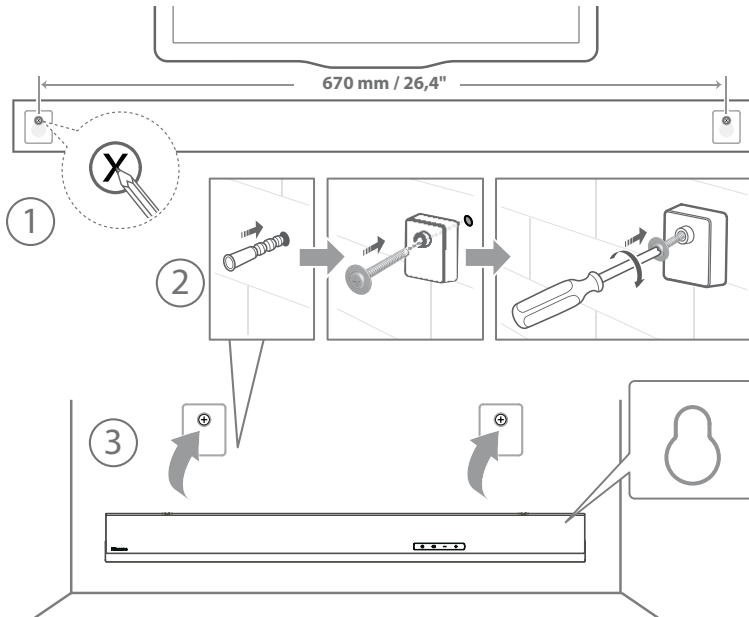



## 6. Connexions

### 6.1 Utiliser la prise HDMI ARC

La fonction ARC (Audio Return Channel) vous permet d'envoyer l'audio de votre téléviseur compatible avec la norme ARC à votre barre de son à travers une seule connexion HDMI. Pour utiliser la fonction ARC, veuillez vérifier que votre téléviseur est compatible avec la fonction ARC et HDMI-CEC, et paramétrez-le en conséquence. Lorsqu'il est correctement paramétré, vous pouvez utiliser la télécommande du téléviseur pour régler le volume (VOL +/- et Muet) de la barre de son.

- Connectez le câble HDMI de la prise **HDMI ARC** de la barre de son à la prise HDMI ARC de votre téléviseur compatible ARC. Appuyez ensuite sur la télécommande pour sélectionner **HDMI ARC**.

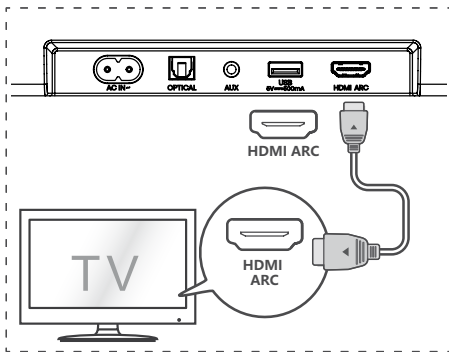

#### Conseils :

- Votre téléviseur doit être compatible avec les fonctions HDMI-CEC et ARC. Les fonctions HDMI-CEC et ARC doivent être activées.
- La méthode de réglage des fonctions HDMI-CEC et ARC peut varier d'un téléviseur à l'autre. Pour plus de détails sur la fonction ARC, veuillez-vous reporter au manuel de votre téléviseur.
- Seul le câble HDMI 1.4 ou supérieur peut prendre en charge la fonction ARC.

### 6.2 Télévision en direct

- Si vous avez un Roku TV™, branchez simplement le câble HDMI aux ports ARC et suivez les instructions à l'écran de Roku TV Ready™.



- ✓ Configuration simple
- ✓ Une télécommande
- ✓ Réglages rapides

### 6.3 Utiliser la fonction Hisense EzPlay

Pour Hisense EzPlay, lorsque la barre de son se connecte à un téléviseur Hisense via HDMI ARC, le menu de réglage de la barre de son apparaît sur le téléviseur et vous pouvez contrôler ce menu via la télécommande de votre téléviseur pour régler la plupart des fonctionnalités de la barre de son.

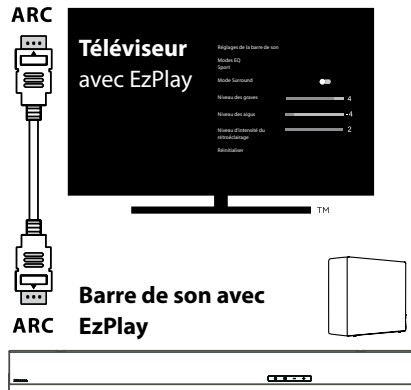

Exemple de menu TV (différents modèles peuvent avoir des menus différents) :

#### Réglage--Son--Réglage de la barre de son.

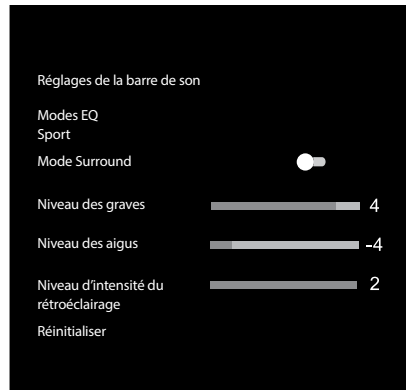

#### Remarques :

- Cette fonction est uniquement disponible lorsque la barre de son et le téléviseur prennent en charge Hisense Ezplay.
- Cette fonction nécessite une barre de son et un téléviseur connectés via HDMI ARC, et l'activation du CEC sur le téléviseur.
- Si chaque réglage est correct, lors de la première connexion, une astuce s'affiche sur l'écran du téléviseur pour vous guider dans le menu de réglage de la barre de son.

## 6.4 Utiliser la prise OPTICAL

- Utilisez le câble OPTIQUE pour connecter la prise OPTICAL OUT du téléviseur à la prise OPTICAL de la barre de son.

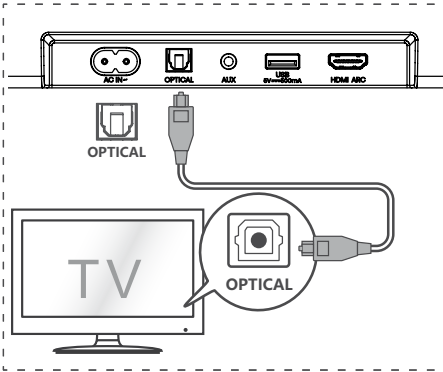

### Conseils :

La barre de son peut ne pas être en mesure de décoder tous les formats audio numériques à partir de la source d'entrée. Dans de tels cas, la barre de son ne produira pas de son. Ceci n'est PAS un défaut. Veillez à ce que le réglage audio de la source de signal (par exemple TV, console de jeux, lecteur DVD, etc.) soit réglé sur **PCM** ou **Dolby Digital** (reportez-vous au manuel de l'utilisateur du périphérique source de signal pour les détails du réglage audio) avec entrée HDMI ARC / OPTIQUE.

## 6.5 Utiliser la prise AUX

- A. Utilisez un câble audio 3,5 mm-3,5 mm pour connecter la prise Casque du téléviseur ou d'un appareil audio externe à la prise **AUX** de la barre de son.

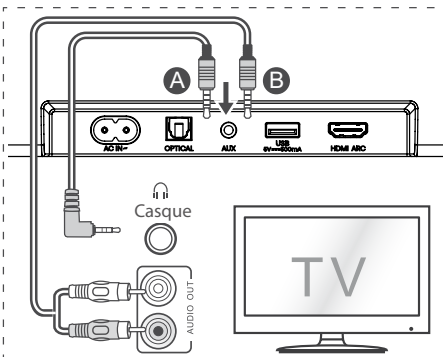

- B. Utilisez un câble audio RCA-3,5 mm pour connecter les prises de sortie audio du téléviseur à la prise **AUX** de la barre de son.

## 6.6 Branchement électrique

### Risque d'endommager le produit !

- Risque d'endommager le produit ! Assurez-vous que la tension d'alimentation correspond à la tension imprimée sur le dos ou sur le dessous de l'appareil.
- Avant de connecter le câble d'alimentation, veuillez-vous assurer que vous avez effectué toutes les autres connexions.
- **Barre de son**  
Branchez le câble secteur à la prise AC~ de la barre de son, puis à une prise secteur.
- **Caisson de basse**  
Branchez le câble secteur à la prise AC~ du caisson de basse, puis à une prise secteur.

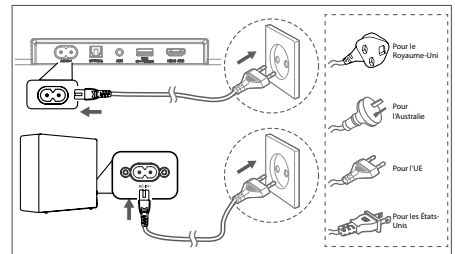

\* Le nombre de cordons d'alimentation fournis et le type de prise varient selon les régions.

## 7. Appariement avec le caisson de basse

### 7.1 Association automatique

Le caisson de basse et la barre de son s'apparient automatiquement lorsque les deux appareils sont branchés sur les prises secteur et mis sous tension. Aucun câble n'est nécessaire pour connecter les deux appareils.



- Déterminez l'état en fonction de l'indicateur du caisson de basse sans fil.

État du voyant DEL	État
Clignotement rapide	Caisson de basse en mode appariement
Toujours allumé	Connecté/Appariement réussi
Clignotement lent	Connexion/Appariement échoué

### REMARQUES :

- N'appuyez pas sur le bouton **PAIR** du caisson de basse, sauf pour l'appariement manuel.
- Si l'association automatique échoue, associez manuellement le caisson de basse à la barre de son.

## 7.2 Association manuelle

1. Assurez-vous que tous les câbles sont bien connectés et que la barre de son est en mode veille.
2. Appuyez et maintenez enfoncé le bouton **PAIR** au dos du caisson de basse pendant quelques secondes. Le caisson de basse passera en mode appariement et l'indicateur d'appariement clignotera rapidement.
3. Appuyez sur la touche  de la barre de son ou de la télécommande pour activer la barre de son.
4. Maintenez enfoncée la touche  de la barre de son ou de la télécommande pendant quelques secondes.
5. Une fois la connexion sans fil réussie, l'indicateur d'appariement s'allume.
6. Si le voyant d'appariement clignote, la connexion sans fil a échoué. Débranchez le câble du caisson de basse, puis rebranchez le câble principal après 4 minutes. Répétez les étapes 1 à 4.

### REMARQUES :

- Si la connexion sans fil échoue à nouveau, vérifiez s'il y a un conflit ou une forte interférence (par exemple, une interférence provenant d'un appareil électronique) autour de l'emplacement. Éliminez ces conflits ou interférences fortes et répétez les procédures ci-dessus.
- Le caisson de basse doit se trouver à moins de 6 m (19,7 pieds) de la barre de son dans un endroit ouvert.
- Si la barre de son n'est pas connectée au caisson de basse et qu'elle est activée, le voyant ALIMENTATION clignote. Suivez l'étape 1 à 4 ci-dessus pour associer le caisson de basse à la barre de son.

## 8. Fonctionnement de base

### 8.1 Veille/MARCHE

Il s'allume automatiquement lorsque le cordon d'alimentation est branché.





- Appuyez sur le bouton  pour mettre la barre de son en mode VEILLE.
- Débranchez la fiche secteur de la prise secteur si vous voulez éteindre complètement la barre de son.

### 8.2 Fonction de mise en veille automatique/réveil automatique

**[Auto-Standby]** Votre barre de son a été programmée pour passer automatiquement en mode VEILLE lorsqu'aucun son n'est détecté pendant 15 minutes. Par exemple, cela peut se produire lors d'une pause de la lecture ou si la barre de son est laissée allumée accidentellement.

**[Auto-Wake]** Si un téléviseur ou un périphérique externe est connecté (mode AUX / OPTIQUE / HDMI ARC), l'appareil s'allume automatiquement lorsque le téléviseur ou le périphérique externe est allumé.

#### Pour désactiver cette fonction, veuillez suivre les étapes ci-dessous :

1. En mode MARCHE, appuyez longuement sur le bouton  pendant 3 secondes pour ouvrir le menu.
    - L'écran de l'appareil fait défiler « MENU ».
  2. Appuyez sur le bouton  6 fois consécutivement : l'écran affiche : **Auto Wake [ON / OFF]**.  
Ou appuyez sur le bouton  7 fois consécutivement : l'écran affiche : **Auto Standby [ON / OFF]**.
  3. Sélectionnez le contenu à l'aide du bouton **VOL +/-** de la télécommande, puis appuyez sur le bouton  pour confirmer votre sélection et quitter les paramètres.
- Répétez ces étapes pour activer « **MARCHE** » et désactiver « **ARRÊT** » la fonction.



### 8.3 Sélection des modes

Appuyez plusieurs fois sur le bouton  (SOURCE) de la barre de son ou de la télécommande pour sélectionner le mode **AUX**, **OPTIQUE**, **HDMI ARC** et **USB**. Le mode sélectionné apparaîtra à l'écran.

- Le mode sélectionné apparaîtra à l'écran.

Écran	Mode
ARC	HDMI ARC
OPT	OPTIQUE
BT IN NO BT	Bluetooth Connecté Non connecté
AUX	AUX
USB NO USB	USB Pas de connexion USB

### 8.4 Réglage du volume

- Appuyez sur les boutons **VOL+/-** de la barre de son ou de la télécommande pour régler le volume.
- Si vous souhaitez désactiver le son, appuyez sur la touche  (MUET) de la télécommande. Appuyez de nouveau sur la touche  (MUET) ou appuyez sur les touches **VOL+** pour reprendre l'écoute normale.

### 8.5 Activer/désactiver le son surround

- Appuyez sur le bouton **SURR** de la télécommande pour activer/désactiver le son surround.

### 8.6 Régler les graves et les aigus

- Appuyez sur le bouton **BASS +/-** de la télécommande pour régler le niveau des basses.
- Appuyez sur le bouton **TREBLE +/-** de la télécommande pour régler le niveau des aigus.

### 8.7 Sélectionnez l'effet égaliseur (EQ)

- Pendant la lecture, appuyez sur la touche EQ sur la télécommande parmi les différents réglages d'égalisation prédéfinis : **FILM**, **MUSIQUE**, **JEU**, **NOUVELLES**, **SPORT**, **NUIT**.

### 8.8 Réglez la luminosité

- Appuyez sur les boutons **DIMMER +/-** de la télécommande pour sélectionner le niveau de luminosité.

### 8.9 Réinitialisation d'usine

Réinitialisez l'appareil aux paramètres par défaut.

- Basculez la barre de son en mode optique, appuyez et maintenez la touche [  ] sur la barre de son. La barre de son entrera en mode de réinitialisation d'usine et passera à l'état de veille.

MODE	PAR DÉFAUT
SOURCE	ARC
Volume	30
Surround	Arrêt
Variateur	MAX
Graves	0
Aigus	0
EQ	FILM
Réveil automatique	ARRÊT
Mise en veille automatique	MARCHE (sauf les États-Unis)

## 9. Fonctionnement AUX/OPTIQUE/HDMI ARC

- Assurez-vous que la barre de son est connectée au téléviseur ou à l'appareil audio.
- Appuyez plusieurs fois sur le bouton  (SOURCE) de la barre de son ou de la télécommande pour sélectionner le mode **AUX**, **OPTIQUE**, **HDMI ARC**. Le mode sélectionné apparaîtra à l'écran.
- Utilisez directement votre appareil audio pour les fonctions de lecture.
- Appuyez sur la touche **VOL+/-** pour régler le volume au niveau désiré.

**Conseils** : La barre de son peut ne pas être en mesure de décoder tous les formats audio numériques à partir de la source d'entrée. Dans de tels cas, la barre de son ne produira pas de son. Ceci n'est PAS un défaut. Veillez à ce que le réglage audio de la source de signal (par exemple TV, console de jeux, lecteur DVD, etc.) soit réglé sur **PCM** ou **Dolby Digital** (reportez-vous au manuel de l'utilisateur du périphérique source de signal pour les détails du réglage audio) avec entrée HDMI ARC / OPTIQUE.

## 10. Fonctionnement USB

- 1 Insérez le périphérique USB.

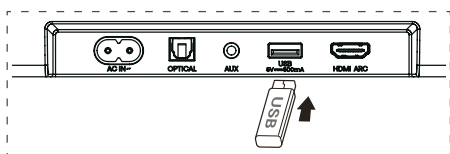

- 2 Appuyez plusieurs fois sur le bouton (SOURCE) de la barre de son ou de la télécommande pour sélectionner le mode **USB**.
- 3 Pendant la lecture :

Démarrer, mettre en pause ou reprendre la lecture

, Passer à la page précédente ou suivante

### Conseils :

- L'appareil peut prendre en charge des périphériques USB avec jusqu'à 32 Go de mémoire.
- Cette unité peut lire des fichiers WAV / WMA / MP3 / FLAC.
- Il est possible que ce produit ne soit pas compatible avec certains types de périphériques de stockage USB.
- Si vous utilisez un câble d'extension USB, un concentrateur USB ou un lecteur de carte multifonctions USB, il est possible que le périphérique de stockage USB ne soit pas reconnu.
- Ne retirez pas le périphérique de stockage USB pendant la lecture des fichiers.

## 11. Fonctionnement avec source Bluetooth®

Connectez la barre de son à votre appareil Bluetooth (iPad, iPhone, iPod touch, téléphone Android ou ordinateur portable) par Bluetooth, puis écoutez les fichiers audio stockés sur l'appareil grâce aux haut-parleurs de la barre de son.

### Première association

- 1 Appuyez plusieurs fois sur le bouton (SOURCE) de la barre de son ou sur le bouton de la télécommande pour sélectionner le mode Bluetooth®.
- L'écran affichera **NO BT**.
- 2 Activez votre appareil Bluetooth et sélectionnez le mode de recherche.
- 3 Sélectionnez « **Hisense HS3100** » dans la liste d'appariement. Après l'invite audio, le système est connecté avec succès et l'écran affichera **BT IN**.

- Si vous souhaitez connecter votre barre de son à un autre appareil Bluetooth, maintenez enfoncée la touche sur la télécommande pour déconnecter l'appareil Bluetooth actuellement connecté. Suivez les étapes 2-3 pour associer votre appareil Bluetooth.

### Pour déconnecter la fonction Bluetooth, vous pouvez :

- Passer à une autre fonction de l'unité.
- Désactivez la fonction de votre périphérique Bluetooth.
- Appuyez et maintenez enfoncé le bouton de la télécommande.

### Écouter de la musique à partir d'un périphérique Bluetooth

- Si le périphérique Bluetooth connecté prend en charge la fonction Advanced Audio Distribution Profile (A2DP), vous pouvez écouter la musique stockée sur l'appareil via le lecteur.
  - Si l'appareil prend également en charge le profil de télécommande audio-vidéo (AVRCP), vous pouvez utiliser la télécommande du lecteur pour écouter de la musique stockée sur l'appareil.
1. Associez votre appareil avec le lecteur.
  2. Lisez la musique stockée sur votre appareil (s'il est compatible avec la norme A2DP).
  3. Utilisez la télécommande fournie pour contrôler la lecture (s'il est compatible avec la norme AVRCP).

Démarrer, mettre en pause ou reprendre la lecture

, Passer à la page précédente ou suivante

### Conseils :

- La portée opérationnelle entre la barre de son et l'appareil est d'environ 8 mètres.
- Avant de connecter un appareil Bluetooth® à la barre de son, assurez-vous de connaître les capacités de l'appareil.
- La compatibilité avec tous les appareils Bluetooth® n'est pas garantie.
- Tout obstacle entre l'appareil et la barre de son peut réduire la portée opérationnelle.
- Éloignez ce lecteur d'autres appareils électroniques susceptibles de provoquer des interférences.
- Le lecteur se déconnectera également lorsque votre appareil sort de la zone de fonctionnement.



## 12. Menu Paramétrage

1. En mode MARCHÉ, appuyez longuement sur le bouton ►|| pendant 3 secondes pour ouvrir le menu.
  2. Sélectionnez le contenu à l'aide des boutons ◀◀/▶▶.
  3. Modifiez les valeurs initiales de chacun des paramètres à l'aide des boutons VOL+/-.
  4. Appuyez sur le bouton ►|| pour confirmer votre sélection et quitter les paramètres.
- Si aucun bouton n'est enfoncé dans les 10 secondes, le système quittera automatiquement le menu.

Écran ◀◀/▶▶	Description VOL+/-
MOVIE	Sélectionner l'effet de l'égaliseur (EQ) (FILM, MUSIQUE, JEU, NOUVELLES, SPORT, NUIT)
SUR OFF	Régler le son Surround MARCHÉ / ARRÊT
BASO	Régler le niveau des basses
TREO	Régler le niveau des aigus
DIM3	Réglez la luminosité DIM 0 / DIM 1 / DIM 2 / DIM 3
AUTOWAKE OFF	Régler le réveil automatique MARCHÉ / ARRÊT
AUTOSTANDBY ON	Régler la mise en veille automatique MARCHÉ / ARRÊT
BASS BOOST ON	Régler : Amplification des basses MARCHÉ / ARRÊT

## 13. Dépannage

Pour garder la validité de la garantie, n'essayez jamais de réparer le système. Si vous rencontrez des problèmes lors de l'utilisation de cette barre de son, vérifiez les points suivants avant de faire appel au service après-vente.

Problème	Solution
<b>Pas d'alimentation</b>	<ul style="list-style-type: none"><li>• Veillez à ce que le cordon secteur de l'appareil soit correctement branché.</li><li>• Assurez-vous qu'il y a du courant sur la prise secteur.</li><li>• Appuyez sur le bouton  (veille) pour allumer la barre de son.</li></ul>
<b>La télécommande ne fonctionne pas</b>	<ul style="list-style-type: none"><li>• Avant d'appuyer sur une touche de lecture, veuillez d'abord sélectionner la source adéquate.</li><li>• Réduisez la distance entre la télécommande et la barre de son.</li><li>• Vérifiez que la polarité (+/-) des piles a été respectée.</li><li>• Remplacez les piles.</li><li>• Orientez la télécommande directement vers le capteur situé à l'avant de la barre de son.</li></ul>
<b>Pas de son</b>	<ul style="list-style-type: none"><li>• Assurez-vous que le son de la barre de son n'est pas désactivé. Appuyez sur le bouton MUET ou + (VOL) pour reprendre l'écoute normale.</li><li>• Appuyez sur le bouton  de la barre de son ou de la télécommande pour mettre la barre de son en mode veille. Appuyez ensuite sur la touche  à nouveau pour activer la barre de son.</li><li>• Débranchez la barre de son et le caisson de basse de la prise secteur, puis rebranchez-les. Activez la barre de son.</li><li>• Assurez-vous que le réglage audio de la source d'entrée (par exemple, le téléviseur, la console de jeux, le lecteur DVD, etc.) est réglé sur le mode PCM ou Dolby Digital lors de l'utilisation d'une connexion numérique (par exemple, HDMI, OPTIQUE).</li><li>• Le caisson de basse est hors de portée, veuillez rapprocher le caisson de basse de la barre de son. Assurez-vous que le caisson de basse est à moins de 5 m de la barre de son (le plus proche sera le mieux).</li><li>• La barre de son a peut-être perdu la connexion avec le caisson de basse. Réapparez les appareils en suivant les étapes de la section « <b>Appariement avec le caisson de basse</b> ».</li><li>• La barre de son peut ne pas être en mesure de décoder tous les formats audio numériques à partir de la source d'entrée.</li></ul>
<b>Le téléviseur a un problème d'affichage lors de la visualisation du contenu HDR à partir d'une source HDMI.</b>	<ul style="list-style-type: none"><li>• Certains téléviseurs 4K HDR nécessitent que l'entrée HDMI ou les réglages d'image soient configurés pour la réception de contenu HDR. Pour plus de détails sur le paramétrage HDR, veuillez consulter le manuel d'instructions de votre téléviseur.</li></ul>
<b>Je ne trouve pas le nom Bluetooth de cette barre de son sur mon appareil Bluetooth pour l'appariement Bluetooth</b>	<ul style="list-style-type: none"><li>• Assurez-vous que la fonction Bluetooth est activée sur votre dispositif Bluetooth.</li><li>• Veillez à ce que l'appareil soit apparié avec votre appareil Bluetooth.</li><li>• La barre de son dispose d'une fonction Bluetooth® capable de recevoir un signal dans un rayon de 8 mètres. Gardez une distance inférieure à 8 mètres entre la barre de son et votre appareil Bluetooth®.</li></ul>
<b>L'appareil se met automatiquement hors tension après 15 minutes d'inactivité. Exigence de la norme ERPII pour économiser de l'énergie</b>	<ul style="list-style-type: none"><li>• Lorsque le niveau du signal d'entrée externe de l'appareil est trop bas, la barre de son s'éteint automatiquement au bout de 15 minutes. Veuillez augmenter le volume de votre périphérique externe.</li></ul>

## 14. Spécifications

Marque	Hisense
Modèle	HS3100

### Barre de son

Alimentation électrique	100-240 V~ 50/60 Hz
Consommation d'énergie	50 W < 0,5 W (Veille)
USB	5 V --- 500 mA USB haute vitesse (2.0) / FAT32 / FAT16 32 Go (max) , WAV / WMA / MP3 / FLAC.
Dimensions (L x H x P)	902 x 62,3 x 91 mm / 35,5" x 2,4" x 3,6"
Poids net	1,6 kg / 3,5 lb
Sensibilité d'entrée audio	500 mV
Réponse en fréquence	120 Hz - 20 kHz
Température de fonctionnement	0 °C - 45 °C

FR

### Caisson de basse

Alimentation électrique	100-240 V~ 50/60 Hz
Consommation d'énergie	40 W < 0,5 W (Veille)
Dimensions (L x H x P)	161 x 303 x 304,5 mm / 6,3" x 11,9" x 12"
Poids net	3,6 kg / 7,9 lb
Réponse en fréquence	40 Hz - 150 Hz

### Amplificateur (puissance audio maximale)

Total	480 W
Barre de son	300 W
Caisson de basse	180 W

### Télécommande

Distance/Angle	19,7 pieds (6 m) / 30°
Type de batterie	AAA (1,5 V x 2)

- La conception et les spécifications sont sujettes à changement sans préavis.



# Hisense

Barra de sonido de 3.1 canales con subwoofer inalámbrico

ES

Modelo: HS3100



 **Dolby** Audio

 **Bluetooth**®

**HDMI**™  
HIGH-DEFINITION MULTIMEDIA INTERFACE

**dts**®

**Roku TV**  
Ready

## MANUAL DE USUARIO



Antes de usar la barra de sonido, lea completamente este manual y consérvelo para futuras referencias.

# Contenido

<b>1. Instrucciones importantes de seguridad .....</b>	<b>3</b>
1.1 Seguridad .....	3
1.2 Precaución.....	4
1.3 Advertencia.....	4
<b>2. Contenido de la caja.....</b>	<b>5</b>
<b>3. Identificación de las piezas.....</b>	<b>6</b>
3.1 Barra de sonido .....	6
3.2 Subwoofer inalámbrico .....	6
3.3 Mando a distancia .....	7
<b>4. Preparaciones.....</b>	<b>7</b>
4.1 Preparar el mando a distancia.....	7
4.2 Sustituir la batería del mando a distancia.....	7
<b>5. Colocación y montaje.....</b>	<b>8</b>
5.1 Colocación.....	8
5.2 Montaje en pared de la barra de sonido .....	8
<b>6. Conexiones .....</b>	<b>9</b>
6.1 Utilice la toma HDMI ARC .....	9
6.2 Uso del Roku TV.....	9
6.3 Use la función Hisense EzPlay .....	9
6.4 Uso de la toma OPTICAL.....	10
6.5 Utilice la toma AUX.....	10
6.6 Conexión de alimentación .....	10
<b>7. Emparejar el Subwoofer.....</b>	<b>10</b>
7.1 Emparejamiento automático.....	10
7.2 Emparejamiento manual .....	11
<b>8. Operación básica .....</b>	<b>11</b>
8.1 Espera/ENCENDIDO .....	11
8.2 Función de espera automática/reactivación automática.....	11
8.3 Seleccionar modos.....	12
8.4 Ajustar el volumen .....	12
8.5 Encienda/apague el sonido envolvente.....	12
8.6 Ajustar los graves/agudos .....	12
8.7 Seleccionar el efecto de ecualizador (EQ).....	12
8.8 Ajustar el brillo.....	12
8.9 Restauración de fábrica .....	12
<b>9. Funcionamiento de AUX/ ÓPTICO/HDMI ARC .....</b>	<b>12</b>
<b>10. Operación de USB.....</b>	<b>13</b>
<b>11. Funcionamiento Bluetooth®.....</b>	<b>13</b>
<b>12. Menú de configuración .....</b>	<b>14</b>
<b>13. Solución de problemas .....</b>	<b>15</b>
<b>14. Especificaciones .....</b>	<b>16</b>

# 1. Instrucciones importantes de seguridad



El símbolo de relámpago con cabeza de flecha, dentro de un triángulo equilátero tiene como propósito alertar al usuario sobre la presencia de "tensión peligrosa" no aislada dentro del recinto del producto que podría ser de la magnitud suficiente para constituir un riesgo de descarga eléctrica.



El signo de exclamación dentro de un triángulo equilátero tiene como propósito alertar al usuario sobre la presencia de instrucciones importantes de operación y de mantenimiento (servicio) en la documentación que acompaña al aparato.

## 1.1 Seguridad

- 1 Lea estas instrucciones** – Todas las instrucciones de seguridad y operación deben leerse antes de operar este producto.
- 2 Mantenga estas instrucciones** – Las instrucciones de seguridad y operación deben conservarse para futuras referencias.
- 3 Preste atención a todas las advertencias** – Deben tomarse en cuenta todas las advertencias colocadas en el aparato y en las instrucciones de operación.
- 4 Siga todas las instrucciones** – Deben seguirse todas las instrucciones de operación y uso.
- 5 No use este aparato cerca del agua** – El aparato no debe ser usado cerca de agua o humedad, por ejemplo, en un sótano húmedo o cerca de una piscina o lugar similar.
- 6 Limpie solamente con un paño seco.**
- 7 No bloquee las aberturas de ventilación.** Instale en conformidad con las instrucciones del fabricante.
- No instale cerca de fuentes que generen calor tales como radiadores, registradores de calor, estufas así como productos similares (incluidos amplificadores) que generen calor.
- No modifique la medida de seguridad de la clavija polarizada o de puesta a tierra. Una clavija polarizada tiene dos contactos, uno más ancho que otro. Una clavija de puesta a tierra tiene dos contactos y un tercero de puesta a tierra. El contacto más ancho o el tercero de puesta a tierra se proporciona para brindarle seguridad. Si la clavija proporcionada no encaja en su toma de corriente, consulte a un electricista para cambiar la toma de corriente obsoleta.
- Proteja el cable de alimentación de tal manera que no lo pisen o que no sea pinchado, particularmente las clavijas, receptáculos de conveniencia y el punto donde salen del aparato.
- Solamente use accesorios/aditamentos especificados por el fabricante.
-  Solamente use el aparato con un carrito, base, trípode o mesa especificados por el fabricante, o vendido con el aparato. Cuando use un carrito, tenga precaución cuando mueva el carrito/aparato en combinación para evitar lesiones en caso de volcarse.
- Desconecte este aparato durante tormentas eléctricas o cuando no se use por periodos de tiempo prolongados.
- Consulte a un técnico de servicio cualificado. Se requiere servicio cuando el aparato esté dañado en cualquier sentido, por ejemplo si el cable de alimentación o la clavija están dañados, cuando se haya derramado líquido o si han caído objetos extraños en el aparato, cuando esté expuesta la unidad a la lluvia u humedad, no funciona normalmente o si se ha dejado caer.
- Este equipo es un dispositivo de Clase II o aislado doblemente. Ha sido diseñado de tal modo que no requiere de una conexión de seguridad para la puesta a tierra.
- El equipo no debe estar expuesto a caídas o salpicaduras. Ningún objeto lleno con líquidos, como vasijas, debe colocarse sobre el aparato.

- 17 La distancia mínima alrededor del aparato para tener la suficiente ventilación es de 5 cm.
- 18 La ventilación no debe estar bloqueada cubriendo las aberturas de ventilación con objetos tales como periódicos, manteles, cortinas, etc.
- 19 No deben colocarse fuentes de flamas abiertas, tales como velas, sobre el aparato.
- 20 Las baterías deben reciclarse o desecharse de acuerdo a los lineamientos estatales y locales.
- 21 El uso de aparatos en climas moderados.

## 1.2 Precaución

- El uso de controles o ajustes o la realización de procedimientos distintos a los descritos en este documento, pueden provocar una exposición peligrosa a la radiación u otra operación insegura.
- Para reducir el riesgo de incendio o descargas eléctricas, no exponga este producto a lluvia o humedad. El aparato no debe estar expuesto a goteo o derrames de agua ni ningún objeto que contenga líquido, como por ejemplo vasijas, debe colocarse encima del aparato.
- En sitios donde se use una clavija de corriente o un acoplador de aparato como circuito que desconecte el dispositivo, el dispositivo de desconexión debe permanecer listo para su funcionamiento.
- Peligro de explosión si se cambia la batería incorrectamente. Sustituya solamente por una batería del mismo tipo.

## 1.3 Advertencia

- La batería (baterías o paquete de baterías) no debe exponerse a calor excesivo como por ejemplo, la luz solar, fuego o fuentes similares.
- Antes de operar este sistema, compruebe el voltaje de este sistema para ver si es idéntico al voltaje de su suministro de alimentación local.
- No coloque esta unidad cerca de campos magnéticos potentes.
- No coloque esta unidad sobre el amplificador o receptor.
- Si cualquier objeto sólido o líquido cae en el sistema, desconecte el sistema y hágalo

que lo revise personal cualificado antes de operarlo.

- No intente limpiar la unidad con solventes químicos ya que esto podría dañar el acabado. Use un paño limpio, seco o ligeramente humedecido.
- Cuando desconecte la clavija de alimentación de la toma de corriente, siempre jálelo directamente de la clavija, nunca jale el cable.
- Los cambios o modificaciones en esta unidad no expresamente aprobados por la parte responsable de la conformidad, podrían invalidar la autoridad del usuario a operar el equipo.
- La etiqueta de la marca está adherida en la parte inferior o posterior del equipo.

### **Uso de la batería PRECAUCIÓN**

Para evitar fugas de la batería que pueden provocar lesiones corporales, daños a la propiedad o daños al aparato:

- Instale todas las baterías correctamente, + y - como está marcado en el aparato.
- No mezcle baterías viejas y nuevas.
- No mezcle baterías alcalinas, estándar (carbono-zinc) o recargables (Ni-Cd, Ni-MH, etc.).
- Retire las baterías cuando la unidad no se utilice durante mucho tiempo.



**Desecho correcto de este producto.** Esta marca indica que este producto no debe desecharse con la basura residual en toda la UE. Para evitar efectos adversos en el ambiente o en la salud humana a causa de desechos residuales no controlados, recicle el producto de forma responsable para promover la reutilización sustentable de recursos materiales. Para devolver su dispositivo usado, use los sistemas de recogida y devolución o póngase en contacto con el distribuidor donde adquirió el producto para obtener más información. El distribuidor podría gestionar el reciclado seguro ambiental.



Por este medio declaramos que este producto se encuentra en conformidad con los requerimientos esenciales y otras disposiciones relevantes de la Directiva RED 2014/53/EU y las Regulaciones de equipos de radio del Reino Unido de 2017.

## 2. Contenido de la caja



Barra de sonido



Subwoofer inalámbrico

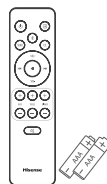

Mando a distancia /  
baterías AAA x 2

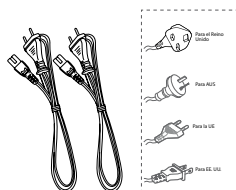

Cable de alimentación de CA x 2

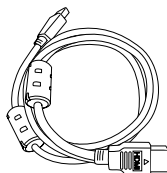

Cable HDMI



Soporte para pared

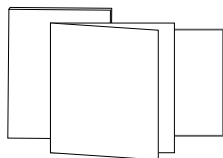

Manual de usuario/Tarjeta de  
garantía/Guía de inicio rápido

- La cantidad de cable de alimentación y el tipo de enchufe varían según la región.
- Las imágenes, ilustraciones y dibujos que se muestran en este manual del usuario son solo para referencia, el producto real puede variar en apariencia.

## 3. Identificación de las piezas

### 3.1 Barra de sonido

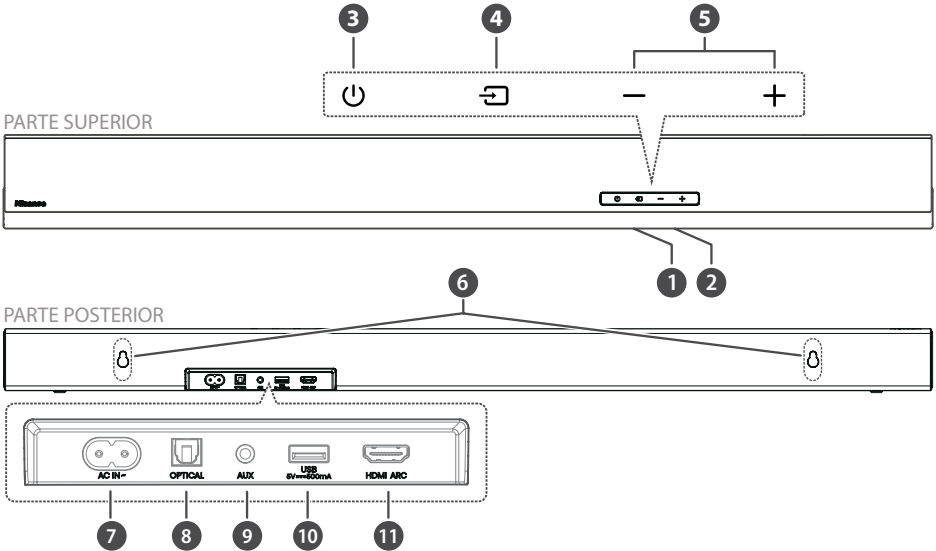

- 1 Sensor del mando a distancia**  
Recibir la señal del mando a distancia.
- 2 Ventana de visualización**  
Mostrar estado actual.
- 3 Botón  $\text{\textcircled{P}}$  (ENCENDIDO/APAGADO)**  
Cambia la barra de sonido entre el modo Encendido y En espera.
- 4 Botón  $\text{\textcircled{F}}$  (FUENTE)**  
Seleccione la función de reproducción.
- 5 Botones  $\text{+/-}$  (VOL)**  
Aumentar/disminuir el nivel de volumen.
- 6 Tornillos para soporte de pared**
- 7 Toma CA~**  
Usar para conectar el cable de alimentación.
- 8 Toma OPTICAL**
- 9 Toma AUX**
- 10 Toma USB**  
Inserte el dispositivo USB para reproducir música.
- 11 Toma HDMI ARC**  
Conectar a un TV a través de un cable HDMI.

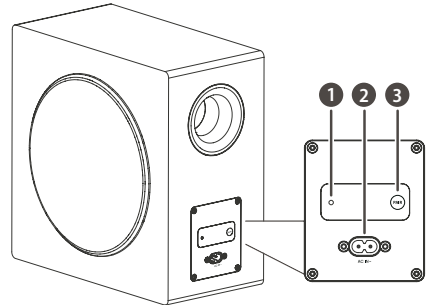

### 3.2 Subwoofer inalámbrico

- 1 Indicador de emparejamiento**  
La luz deja de parpadear una vez que el subwoofer se ha emparejado con la barra de sonido.
- 2 Toma AC IN~**  
Usar para conectar el cable de alimentación.
- 3 Botón PAIR**  
Presione para activar la función de emparejamiento entre la barra de sonido y el subwoofer.

### 3.3 Mando a distancia

- 1 Cambie la barra de sonido entre el modo Encendido y EN ESPERA.
- 2 **SURR** Alternar el modo envolvente entre ACTIVAR / DESACTIVAR.
- 3 **VOL+ /VOL-** Aumentar/disminuir el nivel de volumen.
- 4 **BASS +/-** Ajustar el nivel de graves.
- 5 (SILENCIAR) Silenciar o reactivar el sonido.
- 6 botón Seleccione la función de reproducción.
- 7 Seleccione el modo Bluetooth.
- 8 **EQ** Seleccione el efecto de sonido predefinido.
- 9 Saltar a la pista anterior/siguiente en el modo Bluetooth/USB.
- 10 Reproducir/pausar/reanudar la reproducción en modo Bluetooth/USB. Mantenga presionado para activar la función de emparejamiento en modo Bluetooth o desconectar el dispositivo Bluetooth emparejado existente.
- 11 **DIMMER +/-** Ajuste el brillo del LED.
- 12 **TREBLE +/-** Ajuste el nivel de agudos.

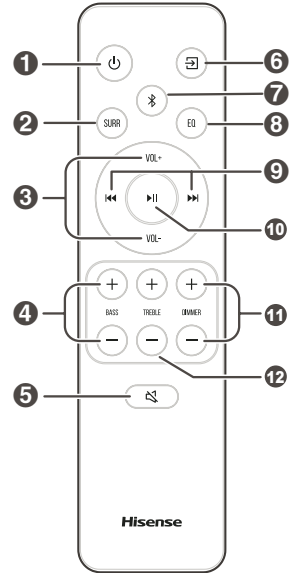

## 4. Preparaciones

### 4.1 Preparar el mando a distancia

El mando a distancia proporcionado permite operar la barra de sonido a distancia.

- Incluso si el mando a distancia se opera dentro del alcance efectivo de 19,7 pies (6 m), la operación del mando a distancia puede ser imposible si hay obstáculos entre la barra de sonido y el mando a distancia.
- Si el mando a distancia se utiliza cerca de otros productos que generan rayos infrarrojos, o si se utilizan otros dispositivos de mando a distancia que utilizan rayos infrarrojos cerca de la barra de sonido, es posible que funcione incorrectamente. Por el contrario, los otros productos pueden funcionar incorrectamente.

### 4.2 Sustituir la batería del mando a distancia

- 1 Presione y deslice la tapa posterior para abrir el compartimento de baterías del mando a distancia.
- 2 Inserte dos baterías **AAA** (incluidas). Asegúrese de que los polos (+) y (-) en los polos de las baterías coincidan con los polos (+) y (-) del compartimento de las baterías.
- 3 Cierre la tapa del compartimento de baterías.

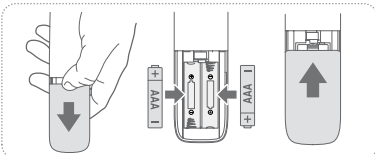

### Precauciones relacionadas con las baterías

- Asegúrese de insertar las baterías con las polaridades positiva "⊕" y negativa "⊖" correctas.
- Use baterías del mismo tipo. Nunca use diferentes tipos de baterías juntas.
- Se pueden usar baterías recargables o no recargables. Consulte las precauciones en sus etiquetas.
- Tenga cuidado con las uñas cuando retire la tapa de las baterías y las baterías.
- No deje caer el mando a distancia.
- No permita que nada afecte el mando a distancia.
- No derrame agua ni ningún líquido sobre el mando a distancia.
- No coloque el mando a distancia sobre un objeto mojado.
- No coloque el mando a distancia bajo la luz solar directa ni cerca de fuentes de calor excesivo.
- Retire las baterías del mando a distancia cuando no esté en uso por un período prolongado, ya que la corrosión o las fugas de la batería pueden ocasionar lesiones físicas y/o daños a la propiedad y/o incendios.
- No use baterías distintas a las especificadas.
- No mezcle baterías nuevas con viejas.
- Nunca recargue una batería a menos que se confirme que es del tipo recargable.

## 5. Colocación y montaje

### 5.1 Colocación

- A Si su TV está colocado sobre una mesa, puede colocar la barra de sonido en la mesa directamente frente al soporte del TV, centrada con la pantalla del TV.
- B Si su TV está fijado a una pared, puede montar la barra de sonido en la pared directamente debajo de la pantalla del TV.

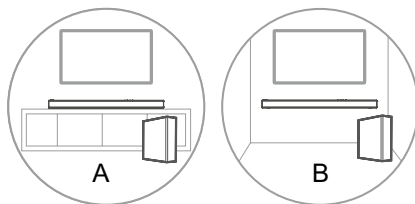

ES

### 5.2 Montaje en pared de la barra de sonido

- La instalación debe ser realizada por personal cualificado solamente. El montaje incorrecto pueden resultar en lesiones personales severas y en daños a la propiedad (si pretende instalar este producto usted mismo, debe comprobar las instalaciones como el cableado eléctrico y la tubería que pudiera existir dentro de la pared). Es responsabilidad del instalador verificar que la pared soporte de manera segura la carga total de la barra de sonido y los soportes para la pared.
- Para la instalación se requieren herramientas adicionales (no incluidas).
- No apriete excesivamente los tornillos.
- Conserve este manual de instrucciones para futuras referencias.
- Use un detector de vigas eléctrico para comprobar el tipo de pared antes de perforar y montar.

#### ADVERTENCIA

- Para evitar lesiones, este aparato debe asegurarse al suelo o pared de conformidad con las instrucciones de instalación.
- Altura de montaje en pared recomendada:  $\leq 1,5$  metros.

1. Taladre 2 orificios paralelos ( $\varnothing 5,5-6$  mm cada uno según el tipo de pared) en la pared. La distancia entre los orificios debe ser de 670 mm.
2. Inserte los anclajes de pared suministrados en 2 orificios para tornillos en la pared. Inserte los tornillos del soporte de pared provistos a través de los soportes de pared en los anclajes de pared. Fije y apriete los tornillos en la pared.
3. Cuelgue la unidad en los soportes de montaje en pared.

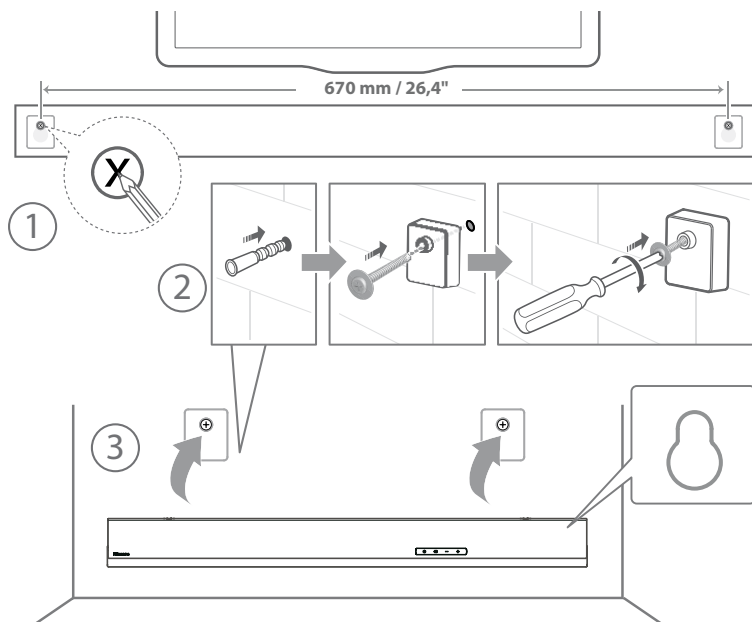



## 6. Conexiones

### 6.1 Utilice la toma HDMI ARC

La función ARC (Canal de retorno de audio) le permite enviar audio desde su TV compatible con ARC a su barra de sonido a través de una sola conexión HDMI. Para disfrutar de la función ARC, asegúrese de que su TV es compatible tanto con HDMI-CEC y ARC y realice la configuración en conformidad. Cuando realice la configuración correctamente, puede usar el mando a distancia del TV para ajustar el nivel de volumen (VOL +/- y SILENCIAR) de la barra de sonido.

- Conecte el cable HDMI de la toma **HDMI ARC** de la barra de sonido a la toma HDMI ARC de su TV compatible con ARC. Luego presione el mando a distancia para seleccionar **HDMI ARC**.

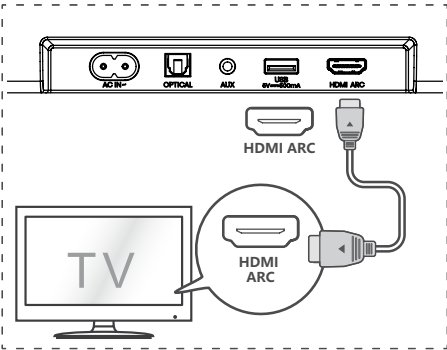

#### Consejos:

- Su TV debe ser compatible con la función HDMI-CEC y ARC. HDMI-CEC y ARC deben estar activados.
- El método de ajuste de HDMI-CEC y ARC pueden diferir dependiendo del TV. Para obtener detalles sobre la función ARC, consulte el manual del propietario del TV.
- Solo el cable HDMI 1.4 o una versión superior puede admitir la función ARC.

### 6.2 Uso del Roku TV

- Si tiene un Roku TV™, simplemente conecte el cable HDMI a los puertos ARC y siga las instrucciones en pantalla de Roku TV Ready™.



- ✓ Configuración sencilla
- ✓ Un mando a distancia
- ✓ Ajustes rápidos

### 6.3 Use la función Hisense EzPlay

Para Hisense EzPlay, cuando la barra de sonido se conecta con un TV Hisense a través de HDMI ARC, habrá un menú de configuración de la barra de sonido en el TV, y puede controlar este menú a través del mando a distancia de su TV para controlar la mayoría de las funciones de la barra de sonido.



Ejemplo de menú de TV (los diferentes modelos pueden tener diferentes menús):

#### Configuración--Sonido--Configuración de la barra de sonido.

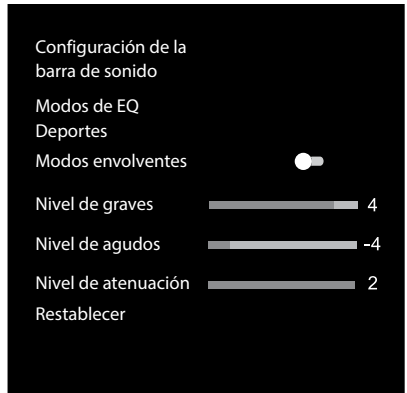

#### Nota:

- Esta función está disponible solo cuando la barra de sonido y el TV son compatibles con Hisense EzPlay.
- Esta función requiere que la barra de sonido y el TV estén conectados a través de HDMI ARC, y el CEC del TV debe estar encendido.
- Si cada vez que se configura correctamente, la primera vez que se conecta, habrá un consejo en la pantalla del TV para guiarlo a encontrar el menú de configuración de la barra de sonido.

## 6.4 Uso de la toma OPTICAL

- Utilice el cable ÓPTICO para conectar la toma OPTICAL OUT del TV y la toma OPTICAL de la barra de sonido.

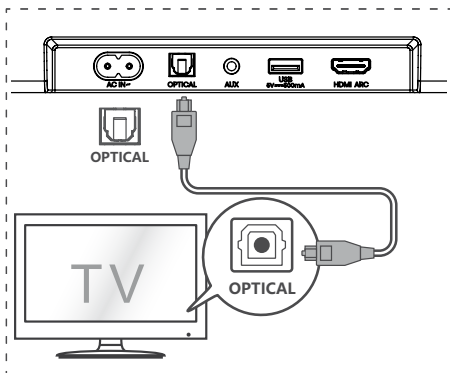

### Consejo:

Es posible que la barra de sonido no pueda decodificar todos los formatos de audio digital de la fuente de entrada. En este caso, la barra de sonido se silenciará. Esto no es un defecto. Asegúrese de que la configuración de audio de la fuente de entrada (por ejemplo, TV, consola de juegos, reproductor de DVD, etc.) esté configurada en **PCM** o **Dolby Digital** (consulte el manual del usuario del dispositivo de fuente de entrada para conocer los detalles de la configuración de audio) con entrada HDMI ARC / ÓPTICO.

## 6.5 Utilice la toma AUX

- Utilice un cable de audio de 3,5 mm a 3,5 mm para conectar la toma de auriculares del TV o del dispositivo de audio externo a la toma **AUX** de la barra de sonido.

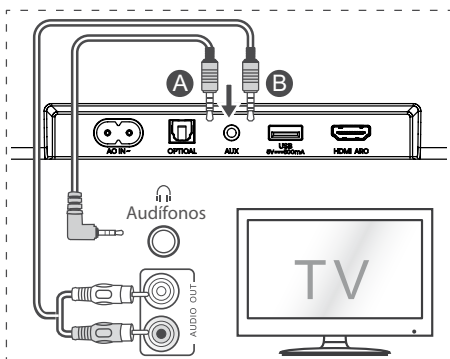

- Utilice un cable de audio RCA a 3,5 mm para conectar las tomas de salida de audio del TV a la toma **AUX** de la barra de sonido.

## 6.6 Conexión de alimentación

### ¡Riesgo de daños al producto!

- ¡Riesgo de daños al producto! Asegúrese de que el voltaje de la fuente de alimentación corresponda al voltaje impreso en la parte posterior o inferior de la barra de sonido.
- Antes de conectar el cable de alimentación de CA, asegúrese de completar las otras conexiones.
- **Barra de sonido**  
Conecte el cable de alimentación a la toma CA~ de la barra de sonido y luego a una toma de corriente.
- **Subwoofer**  
Conecte el cable de corriente a CA~ Toma de corriente subwoofer y enseguida a una toma de corriente.

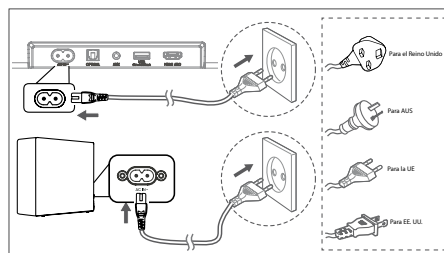

\* La cantidad de cable de alimentación y el tipo de enchufe varían según la región.

## 7. Emparejar el Subwoofer

### 7.1 Emparejamiento automático

El subwoofer y la barra de sonido se emparejarán automáticamente cuando ambas unidades estén enchufadas a las tomas de corriente y activadas. No se necesita ningún cable para conectar las dos unidades.



- Determine el estado basándose en el indicador del subwoofer inalámbrico.

Estado del LED	Estado
Parpadeo rápido	Subwoofer en modo de emparejamiento
Encendido fijo	Conectado/emparejamiento correcto
Parpadeo lento	Error de conexión/emparejamiento

### NOTA:

- No pulse el botón **PAIR** situado en la parte posterior del subwoofer, excepto para el emparejamiento manual.
- Si falla el emparejamiento automático, empareje el subwoofer con la barra de sonido manualmente.

## 7.2 Emparejamiento manual

1. Asegúrese de que todos los cables estén bien conectados y que la barra de sonido esté en el modo de espera.
2. Mantenga pulsado el botón **PAIR** situado en la parte posterior del subwoofer durante unos segundos. El subwoofer entrará en el modo de emparejamiento y el indicador de emparejamiento parpadeará rápidamente.
3. Pulse el botón  de la barra de sonido o del mando a distancia para encender la barra de sonido.
4. Mantenga pulsado el botón  de la barra de sonido o del mando a distancia por unos segundos.
5. Una vez que la conexión inalámbrica se haya realizado correctamente, el indicador de emparejamiento se iluminará.
6. Si el indicador de emparejamiento parpadea, la conexión inalámbrica ha fallado. Desenchufe el cable del subwoofer y vuelva a conectar el cable principal después de 4 minutos. Repita los pasos 1 ~ 4.

### NOTA:

- Si la conexión inalámbrica vuelve a fallar, compruebe si hay conflicto o interferencias fuertes (por ejemplo, interferencias de un dispositivo electrónico) alrededor de su ubicación. Elimine estos conflictos o interferencias fuertes y repita los procedimientos anteriores.
- El subwoofer debe estar a menos de 6 m (19,7 pies) de la barra de sonido en un área abierta.
- Si la barra de sonido no está conectada al subwoofer y está en modo de encendido, el indicador ENCENDIDO parpadeará. Siga los pasos 1 ~ 4 anteriores para emparejar el subwoofer con la barra de sonido.

## 8. Operación básica

### 8.1 Espera/ENCENDIDO

Se encenderá automáticamente cuando el cable de alimentación esté conectado.





- Presione el botón  para cambiar el modo ESPERA de la barra de sonido.
- Desconecte el enchufe de la toma de corriente si desea apagar la barra de sonido por completo.

### 8.2 Función de espera automática/ reactivación automática

**[Auto-Standby]** La barra de sonido se ha programado para entrar automáticamente en modo de espera cuando no se detecta audio durante 15 minutos. Por ejemplo, esto ocurrirá cuando se pausa la reproducción, o si la barra de sonido se deja encendida accidentalmente.

**[Auto-Wake]** Si se conecta un TV o un dispositivo externo (modo AUX / ÓPTICO / HDMI ARC), la unidad se encenderá automáticamente cuando se encienda el TV o el dispositivo externo.

#### Para desactivar esta función, siga estos pasos:

1. Durante el modo de ENCENDIDO, mantenga pulsado el botón  durante 3 segundos para abrir el menú.
  - La pantalla de la unidad se desplazará por "MENU".
2. Pulse el botón  6 veces seguidas, la pantalla muestra: **Auto Wake [ON / OFF]**.  
o presione el botón  7 veces sucesivamente: la pantalla muestra: **Auto Standby [ON / OFF]**.
3. Seleccione el contenido con los botones **VOL+ / -** del mando a distancia y enseguida presione el botón  para confirmar su selección y salir de los ajustes.
  - Al repetir estos pasos, la función se "ACTIVA" y "DESACTIVA".



### 8.3 Seleccionar modos

Presione el botón  (FUENTE) repetidamente en la barra de sonido o el mando a distancia para seleccionar el modo **AUX**, **ÓPTICO**, **HDMI ARC** y **USB**. El modo seleccionado se mostrará en la pantalla.

- El modo seleccionado se mostrará en la pantalla.

Pantalla	Modo
ARC	HDMI ARC
OPT	ÓPTICO
BT IN NO BT	Bluetooth Conectado No conectado
AUX	AUX
USB NO USB	USB No hay ningún USB conectado

### 8.4 Ajustar el volumen

- Presione los botones **VOL+/-** en la barra de sonido o en el mando a distancia para ajustar el volumen.
- Si desea apagar el sonido, presione el botón  (SILENCIAR) del mando a distancia. Pulse nuevamente el botón  (SILENCIAR) o pulse los botones **VOL +** de la unidad o del mando a distancia para reanudar la audición normal.

### 8.5 Encienda/apague el sonido envolvente

- Presione el botón **SURR** en el control remoto para encender/apagar el sonido envolvente.

### 8.6 Ajustar los graves/agudos

- Pulse los botones **BASS +/-** del mando a distancia para ajustar el nivel de graves.
- Pulse los botones **TREBLE +/-** del mando a distancia para ajustar el nivel de agudos.

### 8.7 Seleccionar el efecto de ecualizador (EQ)

- Durante la reproducción, pulse el botón EQ del mando a distancia para seleccionar los ecualizadores predefinidos deseados: **FILM**, **MÚSICA**, **JUEGO**, **NOTICIAS**, **DEPORTE**, **NOCHE**.

### 8.8 Ajustar el brillo

- Presione los botones **DIMMER +/-** del mando a distancia para seleccionar el nivel de brillo.

### 8.9 Restauración de fábrica

Restablecer el dispositivo a la configuración predeterminada.

- Cambie la barra de sonido al modo óptico, mantenga pulsado el botón  en la barra de sonido, la barra de sonido ingresará al modo de restablecimiento de fábrica y pasará al estado de espera.

MODO	PREDETERMINADO
FUENTE	ARC
Volumen	30
Surround	Desactivar
Atenuador	MAX
Graves	0
Agudos	0
EQ	FILM
Auto Wake	DESACTIVAR
Modo de espera automático	ACTIVADO (Excepto en los Estados Unidos)

## 9. Funcionamiento de AUX/ÓPTICO/HDMI ARC

- Asegúrese de que la barra de sonido esté conectada al TV o dispositivo de audio.
- Presione el botón  (FUENTE) repetidamente en la barra de sonido o en el mando a distancia para seleccionar el modo **AUX**, **ÓPTICO**, **HDMI ARC**. El modo seleccionado se mostrará en la pantalla.
- Opere su dispositivo de audio directamente para las funciones de reproducción.
- Presione los botones **VOL+/-** para ajustar el volumen al nivel deseado.

**Consejo:** Es posible que la barra de sonido no pueda decodificar todos los formatos de audio digital de la fuente de entrada. En este caso, la barra de sonido se silenciará. Esto no es un defecto. Asegúrese de que la configuración de audio de la fuente de entrada (por ejemplo, TV, consola de juegos, reproductor de DVD, etc.) esté configurada en **PCM** o **Dolby Digital** (consulte el manual del usuario del dispositivo de fuente de entrada para conocer los detalles de la configuración de audio) con HDMI ARC / OPTICAL entrada coaxial.

## 10. Operación de USB

- 1 Inserte el dispositivo USB.

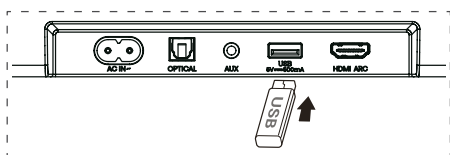

- 2 Presione el botón repetidamente en la barra de sonido o en el mando a distancia para seleccionar el modo **USB**.
- 3 Durante la reproducción:

---

Inicie, pause o reanude la reproducción

---

, Salta a la pista anterior o siguiente

### Consejos:

- La unidad puede admitir dispositivos USB de hasta 32 GB de memoria.
- Esta unidad puede reproducir WAV / WMA / MP3 / FLAC.
- Este producto puede no ser compatible con ciertos tipos de dispositivos de almacenamiento USB.
- Si utiliza un cable de extensión USB, un concentrador USB o un lector de tarjetas multifunción USB, es posible que no se reconozca el dispositivo de almacenamiento USB.
- No extraiga el dispositivo de almacenamiento USB mientras lee los archivos.

## 11. Funcionamiento Bluetooth®

A través de Bluetooth, conecte la barra de sonido con su dispositivo Bluetooth (como un iPad, iPhone, iPod touch, teléfono Android o computadora portátil), y luego podrá escuchar los archivos de audio almacenados en el dispositivo a través de los altavoces de la barra de sonido.

### Emparejamiento por primera vez

- 1 Presione el botón en la barra de sonido o el botón del mando a distancia para seleccionar el modo Bluetooth®.
- La pantalla mostrará **NO BT**.
- 2 Active su dispositivo Bluetooth y seleccione el modo de búsqueda.
- 3 Seleccione "**Hisense HS3100**" en la lista de emparejamiento. Después del mensaje de audio, el sistema se conecta correctamente y la pantalla mostrará **BT IN**.

- Si desea conectar su barra de sonido con otro dispositivo Bluetooth, mantenga pulsado el botón en el mando a distancia para desconectar el dispositivo Bluetooth actualmente conectado. Siga los pasos 2 y 3 para emparejar su dispositivo Bluetooth.

### Para desconectar la función Bluetooth, puede hacer lo siguiente:

- Cambie a otra función de la unidad.
- Desactive la función de su dispositivo Bluetooth.
- Mantenga presionado el botón del mando a distancia.

### Escuchar música de un dispositivo Bluetooth

- Si el dispositivo Bluetooth conectado admite el Perfil de Distribución de Audio Avanzado (A2DP), puede escuchar la música almacenada en el dispositivo a través del reproductor.
  - Si el dispositivo también es compatible con el perfil de control remoto de audio y video (AVRCP), puede utilizar el mando a distancia del reproductor para reproducir música almacenada en el dispositivo.
1. Empareje su dispositivo con el reproductor.
  2. Reproduzca la música a través de su dispositivo (si admite A2DP).
  3. Use el mando a distancia para controlar la reproducción (si admite AVRCP).

---

Inicie, pause o reanude la reproducción

---

, Salta a la pista anterior o siguiente

### Consejos:

- El rango operativo entre la barra de sonido y el dispositivo es de aproximadamente 8 metros.
- Antes de conectar un dispositivo Bluetooth® a la barra de sonido, asegúrese de conocer las capacidades del dispositivo.
- No está garantizada la compatibilidad con todos los dispositivos Bluetooth®.
- Cualquier obstáculo entre el dispositivo y la barra de sonido puede reducir el rango operativo.
- Mantenga este reproductor alejado de otros dispositivos electrónicos que puedan causar interferencias.
- El reproductor también se desconectará cuando se mueva el dispositivo fuera del rango operacional.



## 12. Menú de configuración

1. Durante el modo de ENCENDIDO, mantenga pulsado el botón ►|| durante 3 segundos para abrir el menú.
  2. Seleccione el contenido con los botones ◀◀/ ▶▶.
  3. Cambie los valores iniciales de cada uno de los ajustes con los botones VOL+/-.
  4. Presione el botón ►|| para confirmar su selección y salga de los ajustes.
- Si no se pulsa ningún botón en 10 segundos, el sistema saldrá automáticamente del menú.

Pantalla ◀◀/▶▶	Descripción VOL+/-
MOVIE	Seleccione los efectos del Ecualizador (EQ) (FILM, MÚSICA, JUEGO, NOTICIAS, DEPORTE, NOCHE)
SUR OFF	Alternar el sonido envolvente ACTIVAR / DESACTIVAR
BASS	Ajuste el nivel de graves
TREO	Ajuste el nivel de agudos
BIM3	Ajustar el brillo DIM 0 / DIM 1 / DIM 2 / DIM 3
AUTO WAKE OFF	Cambiar reactivación automática ACTIVAR / DESACTIVAR
AUTO STANDBY ON	Cambiar modo de espera automático ACTIVAR / DESACTIVAR
BASS BOOST ON	Interruptor: BassBoost ACTIVAR / DESACTIVAR

## 13. Solución de problemas

Para mantener la garantía válida, nunca intente reparar el sistema usted mismo. Si tiene problemas al utilizar esta barra de sonido, verifique los siguientes puntos antes de solicitar servicio.

Problema	Solución
<b>No hay alimentación</b>	<ul style="list-style-type: none"> <li>• Asegúrese de que el cable de CA esté conectado correctamente.</li> <li>• Asegúrese de que hay alimentación en la toma de CA.</li> <li>• Presione el botón  (en espera) para encender la barra de sonido.</li> </ul>
<b>No funciona el mando a distancia</b>	<ul style="list-style-type: none"> <li>• Antes de pulsar cualquier botón de control de reproducción, primero seleccione la fuente correcta.</li> <li>• Reduzca la distancia entre el mando a distancia y la barra de sonido.</li> <li>• Inserte la batería con sus polaridades (+/-) alineadas como se indica.</li> <li>• Cambie la batería.</li> <li>• Apunte el mando a distancia directamente al sensor en la parte frontal de la barra de sonido.</li> </ul>
<b>No hay sonido</b>	<ul style="list-style-type: none"> <li>• Asegúrese de que la barra de sonido no esté silenciada. Presione el botón SILENCIAR o + (VOL) para reanudar la escucha normal.</li> <li>• Presione el botón  en la barra de sonido o en el mando a distancia para cambiar la barra de sonido al modo de espera. Luego presione el botón  nuevamente para encender la barra de sonido.</li> <li>• Desenchufe la barra de sonido y el subwoofer de la toma de corriente, luego vuelva a enchufarlos. Enciende la barra de sonido.</li> <li>• Asegúrese de que la configuración de audio de la fuente de entrada (por ejemplo, TV, consola de juegos, reproductor de DVD, etc.) esté configurada en modo PCM o Dolby Digital mientras usa la conexión digital (por ejemplo, HDMI, ÓPTICO).</li> <li>• El subwoofer está fuera de rango, acerque el subwoofer a la barra de sonido. Asegúrese de que el subwoofer esté a menos de 5 m de la barra de sonido (cuanto más cerca, mejor).</li> <li>• La barra de sonido puede haber perdido la conexión con el subwoofer. Vuelva a emparejar las unidades siguiendo los pasos de la sección <b>“Emparejar el Subwoofer”</b>.</li> <li>• Es posible que la barra de sonido no pueda decodificar todos los formatos de audio digital de la fuente de entrada.</li> </ul>
<b>El TV tiene un problema de visualización al ver contenido HDR desde una fuente HDMI.</b>	<ul style="list-style-type: none"> <li>• Algunos televisores 4K HDR requieren que la entrada HDMI o la configuración de imagen se establezcan para la recepción de contenido HDR. Para obtener más detalles sobre la configuración de la pantalla HDR, consulte el manual de instrucciones de su televisor.</li> </ul>
<b>No puedo encontrar el nombre de Bluetooth de esta barra de sonido en mi dispositivo Bluetooth para el emparejamiento de Bluetooth</b>	<ul style="list-style-type: none"> <li>• Asegúrese de que la función Bluetooth esté activada en su dispositivo Bluetooth.</li> <li>• Asegúrese de haber emparejado la barra de sonido con su dispositivo Bluetooth.</li> <li>• La barra de sonido tiene una función Bluetooth® que puede recibir una señal en un radio de 8 metros. Mantenga una distancia de 8 metros entre la barra de sonido y su dispositivo Bluetooth®.</li> </ul>
<b>Esta es una función de apagado de 15 minutos, uno de los requerimientos estándar de ERPII para ahorrar energía</b>	<ul style="list-style-type: none"> <li>• Cuando el nivel de la señal de entrada externa de la unidad es demasiado bajo, la barra de sonido se apagará automáticamente en 15 minutos. Aumente el nivel de volumen de su dispositivo externo.</li> </ul>

## 14. Especificaciones

Marca	Hisense
Modelo	HS3100

### Barra de sonido

Suministro de energía	100-240 V~ 50/60 Hz
Consumo de energía	50 W < 0,5 W (En espera)
USB	5 V --- 500 mA USB de alta velocidad (2.0) / FAT32 / FAT16 32 GB (máx), WAV / WMA / MP3 / FLAC.
Dimensión (An x Al x P)	902 x 62,3 x 91 mm / 35,5" x 2,4" x 3,6"
Peso neto	1,6 kg / 3,5 lbs
Sensibilidad de entrada de sonido	500 mV
Respuesta de frecuencia	120 Hz - 20 kHz
Temperatura de funcionamiento	0°C - 45°C

ES

### Subwoofer

Suministro de energía	100-240 V~ 50/60 Hz
Consumo de energía	40 W < 0,5 W (En espera)
Dimensión (An x Al x P)	161 x 303 x 304,5 mm / 6,3" x 11,9" x 12"
Peso neto	3,6 kg / 7,9 lbs
Respuesta de frecuencia	40 Hz - 150 Hz

### Amplificador (potencia de audio máxima)

Total	480 W
Barra de sonido	300 W
Subwoofer	180 W

### Mando a distancia

Distancia/ángulo	19,7 pies (6 m) / 30°
Tipo de batería	AAA (1,5 V x 2)

- El diseño y las especificaciones se encuentran sujetos a cambios sin previo aviso.



## Trademarks



The Bluetooth® word mark and logos are registered trademarks owned by Bluetooth SIG, Inc. and any use of such marks by The HISENSE International Industries, Incorporated is under license. Other trademarks and trade names are those of their respective owners.



The terms HDMI, HDMI High-Definition Multimedia Interface, HDMI trade dress and the HDMI Logos are trademarks or registered trademarks of HDMI Licensing Administrator, Inc.



Manufactured under license from Dolby Laboratories. Dolby, Dolby Audio, and the double-D symbol are trademarks of Dolby Laboratories Licensing Corporation.



For DTS patents, see <http://patents.dts.com>. Manufactured under license from DTS, Inc. (for companies headquartered in the U.S./Japan/Taiwan) or under license from DTS Licensing Limited (for all other companies). DTS, Digital Surround, Virtual:X, and the DTS logo are registered trademarks or trademarks of DTS, Inc. in the United States and other countries. © 2021 DTS, Inc. ALL RIGHTS RESERVED.



- EN** Roku, the Roku logo, Roku TV, Roku TV Ready, and the Roku TV Ready logo are trademarks and/or registered trademarks of Roku, Inc. This product is Roku TV Ready-supported in the United States, Canada, United Kingdom and Mexico. Countries are subject to change. For the most current list of countries in which this product is Roku TV Ready-supported, please email [rokutvready@roku.com](mailto:rokutvready@roku.com).
- FR** Roku, le logo Roku, Roku TV, Roku TV Ready et le logo Roku TV Ready sont des marques de commerce et/ou des marques déposées de Roku Inc. Ce produit est certifié Roku TV Ready au/en états-Unis, Canada, Royaume-Uni, et Mexique. La liste de pays peut varier. Pour obtenir la liste la plus récente des pays dans lesquels ce produit est pris en charge par Roku TV Ready, veuillez envoyer un courriel à [rokutvready@roku.com](mailto:rokutvready@roku.com).
- ES** Roku, el logotipo de Roku, Roku TV, Roku TV Ready y el logotipo de Roku TV Ready son marcas comerciales o marcas comerciales registradas de Roku, Inc. Este producto es compatible con Roku TV Ready en Estados Unidos, Canadá, Reino Unido, y México. Los países están sujetos a cambios. Para obtener la lista más actualizada de países en los que este producto es compatible con Roku TV, envía un correo electrónico a [rokutvready@roku.com](mailto:rokutvready@roku.com).



Séparez les éléments avant de trier



**WARNING:** This product can expose you to chemicals including Lead, which is known to the State of California to cause cancer. For more information go to: [www.P65Warnings.ca.gov](http://www.P65Warnings.ca.gov).



FR

EN

## Règlement de la FCC (pour les clients américains)

### REMARQUE :

- Ce dispositif a été testé et déclaré conforme aux limites d'un dispositif numérique de classe B, conformément à la partie 15 des règles de la FCC.  
Ces limites ont pour but d'assurer une protection raisonnable contre le brouillage nuisible dans une installation résidentielle. Cet équipement produit, utilise et peut émettre de l'énergie en radio fréquence et, s'il n'est pas installé et utilisé conformément aux directives, il peut causer un brouillage nuisible dans les communications radio.
- Cependant, il n'est pas garanti que des interférences ne se produiront pas dans une installation particulière. Si cet appareil provoque des interférences nuisibles à la réception radio ou de télévision, ce qui peut être déterminé en mettant l'appareil hors tension, l'utilisateur est encouragé à essayer de corriger l'interférence par une ou plusieurs des mesures suivantes :
  - Réorienter ou déplacer l'antenne de réception.
  - Augmenter la distance entre l'appareil et le récepteur.
  - Brancher l'appareil à une prise sur un circuit différent de celui sur lequel le récepteur est branché.
  - Consulter le revendeur ou un technicien radio/TV expérimenté.

Cet appareil est conforme à la partie 15 des règles de la FCC. Son fonctionnement est soumis aux deux conditions suivantes :

- (1) ce dispositif ne peut pas causer d'interférences nuisibles et
  - (2) cet appareil doit accepter toute interférence reçue, y compris les interférences qui peuvent causer un mauvais fonctionnement.
- Des câbles blindés doivent être utilisés avec cet appareil pour assurer la conformité avec les limites de la classe B de la FCC. fonctionnement de l'appareil.

### Avis d'Industrie Canada: CAN ICES-3(B)/NMB-3(B)

L'émetteur/récepteur exempt de licence contenu dans le présent appareil est conforme aux CNR d'Innovation, Sciences et Développement économique Canada applicables aux appareils radio exempts de licence. L'exploitation est autorisée aux deux conditions suivantes :

1. L'appareil ne doit pas produire de brouillage;
2. L'appareil doit accepter tout brouillage radioélectrique subi, même si le brouillage est susceptible d'en compromettre le fonctionnement.

### Avertissement :

- Pour rester en conformité avec les consignes d'exposition aux RF, placez le produit à au moins 20 cm des personnes proches.
- Les changements ou modifications de cet appareil non expressément approuvées par la partie responsable de la conformité pourraient annuler l'autorisation de l'utilisateur à utiliser l'équipement.

## FCC INFORMATION (for US customers)

### NOTE:

- This equipment has been tested and found to comply with the limits for a Class B digital device, pursuant to Part 15 of the FCC Rules. These limits are designed to provide reasonable protection against harmful interference in a residential installation. This equipment generates, uses and can radiate radio frequency energy and, if not installed and used in accordance with the instructions, may cause harmful interference to radio communications.
- However, there is no guarantee that interference will not occur in a particular installation. If this equipment does cause harmful interference to radio or television reception, which can be determined by turning the equipment off and on, the user is encouraged to try to correct the interference by one or more of the following measures:
  - Reorient or relocate the receiving antenna.
  - Increase the separation between the equipment and receiver.
  - Connect the equipment into an outlet on a circuit different from that to which the receiver is connected.
  - Consult the dealer or an experienced radio /TV technician for help.

This device complies with Part 15 of the FCC Rules. Operation is subject to the following two conditions:

- (1) this device may not cause harmful interference, and
  - (2) this device must accept any interference received, including interference that may cause undesired operation.
- Shielded cables must be used with this unit to ensure compliance with the Class B FCC limits.

### IC Notice: CAN ICES-3(B)/NMB-3(B)

This device contains licence-exempt transmitter(s)/receiver(s) that comply with Innovation, Science and Economic Development Canada's licence-exempt RSS(s). Operation is subject to the following two conditions:

1. This device may not cause interference.
2. This device must accept any interference, including interference that may cause undesired operation of the device.

### Warning:

- This equipment should be installed and operated with minimum distance 20cm between the radiator & your body.
- Changes or modifications to this unit not expressly approved by the party responsible for compliance could void the user's authority to operate the equipment."

***Hisense***  

---

**HS3100**

