

Wall Mounted Remote Control DPCRWS Series

FEATURES

- Attractive styling suits all décors
- Includes Celsius or Fahrenheit temperature control
- Electronic sensing for temperature by 0.5°C or F
- Economy Setting for temporary temperature settings

SPECIFICATIONS

Electrical Rating

- Battery controlled (CR2032 - 3V)

Temperature Setpoint Range

- 0°C – 30°C and 32°F – 86°F

Mounting:

- Mounted directly into a standard 2x4 inch vertical electrical outlet box.
- Mounted directly to wall

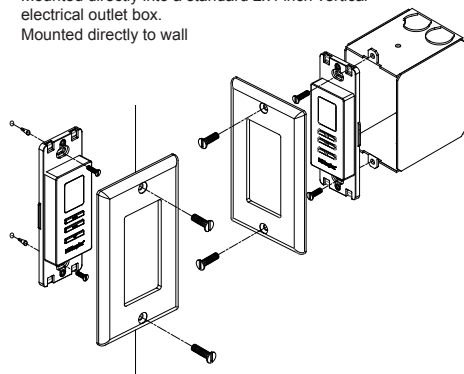

Operation

The Wall Mounted Remote control has been designed to control a single, or multiple Linear Proportional Convactor Heaters. It is programmed to pick an address that both the Remote Control and synchronized heaters will use to communicate with each other. The remote sends an RF signal, 5 seconds after any button has been pressed, to the Linear Proportional Convactor Heater.

When the Wall Mounted Remote Control has been synchronized with multiple heaters, the signal will be sent to the closest heater and that heater will then in turn send the signal to the next heater within a 50' (15m) radius. As long as the heaters are located within 50' (15m) of each other and are synchronized with the Wall Mounted Remote, the remote control will control as many as desired.

! NOTE: When the heaters and the Wall Mounted Remote Control have been synchronized, it is possible to adjust any of the individual heater settings based on variations from room to room. However, if one of the buttons on the Remote Control is pressed the settings will revert back to the ones on the Remote Control.

A. Set Point Temperature **88.5**

Pressing the + or - will increase or decrease the desired Set Point Temperature for the room to be heated by 0.5° (in either °C or °F).

! NOTE: Pressing the + and - at the same time will toggle between displaying °C and °F.

B. Economy Setting

The Economy Setting can be used to change the Setpoint

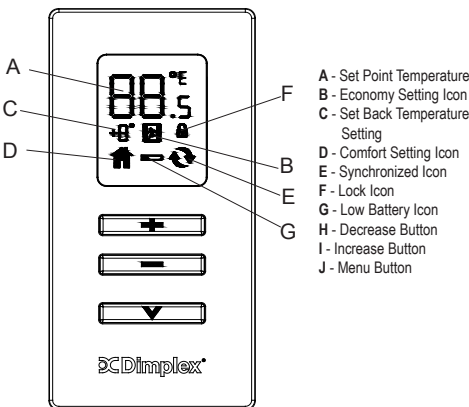

IMPORTANT INSTRUCTIONS

This equipment has been tested and found to comply with the limits for a Class B digital device, pursuant to Part 15 of the FCC Rules. These limits are designed to provide reasonable protection against harmful interference in a residential installation. This equipment generates uses and can radiate radio frequency energy and, if not installed and used in accordance with the instructions, may cause harmful interference to radio communications. However, there is no guarantee that interference will not occur in a particular installation. If this equipment does cause harmful interference to radio or television reception, which can be determined by turning the equipment off and on, the user is encouraged to try to correct the interference by one of the following measures:

- Reorient or relocate the receiving antenna.
- Increase the separation between the equipment and receiver.
- Connect the equipment into an outlet on a circuit different from that to which the receiver is connected.
- Consult the dealer or an experienced radio/TV technician for help.

This device complies with Part 15 of the FCC Rules. Operation is subject to the following two conditions: (1) This device may not cause harmful interference, and (2) this device must accept any interference received, including interference that may cause undesired operation.

⚠ FCC CAUTION: Any changes or modifications not expressly approved by the party responsible for compliance could void the user's authority to operate this equipment.

This device complies with Industry Canada licence-exempt RSS standard(s). Operation is subject to the following two conditions: (1) this device may not cause interference, and (2) this device must accept any interference, including interference that may cause undesired operation of the device.

Under Industry Canada regulations, this radio transmitter may only operate using an antenna of a type and maximum (or lesser)

Temperature for a variable period of time. By pressing the V the Economy Setting will be enabled - signified by the icon flashing. After the Set Back Temperature has been set, the icon will show solid on the display after three seconds and the Set Back Temperature will be enabled.



To return back to the Comfort Setting press the V button and the icon will disappear and the icon will appear.

C. Set Back Temperature Setting **+8°**

The Set Back Temperature Setting is used during periods when the Economy setting feature is active. This temperature adjustment can be set by pressing the V followed by the + or -.



D. Comfort Setting

The Comfort Setting icon will be displayed when the Wall Mounted Controller is in normal operation based on the Setpoint Temperature for the room.

! **NOTE:** Either the  or  icon will always be visible, dependent on the setting being used.

E. Synchronized Icon

The Wall Mounted Remote Control will control one or multiple Linear Proportional Convecter Heaters within a 50' (15 m) radius. In order for the wall setter to have this function the Linear Proportional Convecter and the Wall Setter need to be Synchronized.

1. On the Linear Proportional Convecter press and hold the **V** button for 3 seconds, both the  and  icons will begin to flash.
2. Press the **-**, **+** and then **V**, on the Linear Proportional Convecter.
3. Within 10 seconds press any button once on the Wall Setter.

! **NOTE:** There is a 3 second delay between pressing the last button on the wall setter and the LPC's receipt of signal.



! **NOTE:** To desynchronize a Linear Proportional Convecter from the synchronized Wall Setter, on the Linear Proportional Convecter:

1. Press and hold the **V** for 3 seconds.
2. Press the **V**, **+** and then **-**.

Nothing will need to be done to the Wall Setter.

F. Lock Icon

The Wall Mounted Remote Control has a Button Lock feature, to prevent settings from accidentally being changed.

1. Press and hold the **V** for 3 seconds. Both the  and  icons will begin to flash.
2. To Enable: Within 5 seconds press **+**, then **-**, then **+**, then **-**.

The  icon will now be visible.

To Disable: Within 5 seconds press **-**, then **+**, then **-**, then **+**.

The  icon will no longer be visible.

! **NOTE:** The remote control can be locked in either the Comfort or Economy Setting. Ensure that the desired icons are present when locking is complete.

G. Low Battery Icon

The Wall Mounted Remote Control is powered by a CR2032 (3V) battery. When the battery is nearing the end of its life the Low Battery Icon will appear on the LCD display.

To change the battery:

1. Remove the Wall Mounted Remote Control from the electrical box.
2. Remove the back plastic cover from the remote control.
3. Replace the battery.

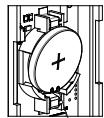

! **NOTE:** Ensure that battery is installed under bottom battery prongs.

4. Reassemble and remount remote control.

! **NOTE:** Wall Mounted Remote Control will retain all settings while battery is removed and will revert to those settings when power is restored.

Battery Prongs

Recycling Notice

At the end of the electrical products useful life it should not be disposed of with household waste. Please recycle where facilities exist. Check with your Local Authority or retailer for recycling advice in your country.



Warranty

LIMITED WARRANTY: All Dimplex Thermostats and controllers are warranted against defects in workmanship and materials for one year from date of sale. This warranty does not apply to damage from accident, misuse, or alteration, nor where the connected voltage is more than 5 % above the nameplate voltage, nor to equipment improperly installed or wired or maintained in violation of the instruction sheet. This limited warranty applies only to purchases made in any province of Canada except for Yukon Territory, Nunavut, or Northwest Territories or in any of the 50

States of the USA (and the District of Columbia) except for Hawaii and Alaska. This limited warranty applies to the original purchaser of the product only and is not transferable. No other written or oral warranty applies. No employee, agent, dealer or other person is authorized to give any warranties on behalf of Dimplex. The customer shall be responsible for all costs incurred in the removal or reinstallation and shipping of the product for repairs. Within the limitations of this warranty, inoperative units shall be returned to the nearest Dimplex authorized service center, and we shall repair or replace, at our option, at no charge to you with return freight paid by Dimplex. It is agreed that such repair or replacement is the exclusive remedy available from Dimplex and that DIMPLEX IS NOT RESPONSIBLE FOR DAMAGES OF ANY KIND, INCLUDING INCIDENTAL AND CONSEQUENTIAL DAMAGE. Some States do not allow the exclusion or limitation of consequential damages, so the above exclusion or limitation may not apply to you. This warranty gives you specific legal rights and you may also have other rights which vary from state to state.

Télécommande murale Série DPCRWS

Les meilleures solutions par l'Innovation

CARACTÉRISTIQUES

- Style attrayant qui s'harmonise avec tous les décors
- Permet de commander la température en degrés Celsius et Fahrenheit
- Capteur électronique de température à tranches de 0,5 °C ou °F
- Mode économie d'énergie pour les réglages de température temporaires

FICHE TECHNIQUE

Caractéristiques électriques

- Commandé par pile (CR2032)

Plage de réglages de température

- de 0 à 30 °C et de 32 à 86 °F

Montage :

- L'appareil se monte directement dans une boîte de sortie électrique verticale standard de 2 x 4 po.
- Monté directement sur le mur

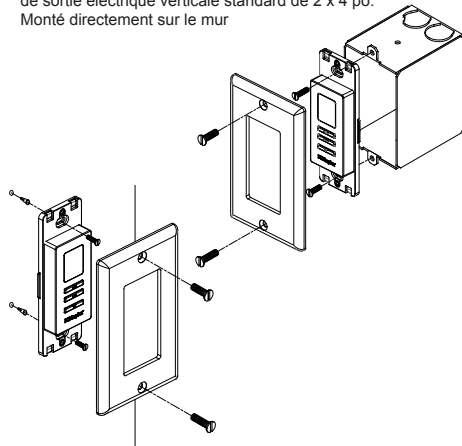

! INSTRUCTIONS IMPORTANTES

Cet appareil a été testé et jugé conforme aux limites autorisées pour un dispositif numérique de classe B, en vertu de la partie 15 des règlements de la FCC. Ces limites visent à offrir une protection raisonnable contre les interférences nuisibles dans une installation résidentielle. Ce produit génère, utilise et peut émettre de l'énergie radioélectrique. S'il n'est pas installé et utilisé selon les instructions, il peut causer des interférences nuisibles aux communications radio. Toutefois, il n'y a aucune garantie que l'appareil ne causera pas d'interférence dans le cas d'une installation particulière. Si ce produit cause des interférences nuisibles à la réception des signaux de radio ou de télévision, ce qui peut être vérifié en

mettant le commutateur de l'appareil en position de marche puis d'arrêt, nous recommandons à l'utilisateur de tenter d'éliminer les interférences à l'aide d'une ou de plusieurs des mesures suivantes:

- Changer l'orientation ou l'emplacement de l'antenne réceptrice.
- Augmenter la distance entre l'appareil et le récepteur.
- Brancher l'appareil dans une prise sur un circuit autre que celui où le récepteur est branché.
- Consulter le détaillant ou un technicien radio/télévision expérimenté pour obtenir de l'aide.

L'appareil est conforme à la partie 15 des règlements de la FCC. L'utilisation de l'appareil est assujettie aux deux conditions suivantes : (1) L'appareil ne doit pas causer d'interférences nuisibles. (2) L'appareil doit accepter toute interférence captée, y compris les interférences susceptibles de causer un fonctionnement indésirable.

Mise en garde de la FCC: Les changements ou les modifications n'ayant pas fait l'objet d'une approbation expresse de la partie responsable de la conformité auront pour effet d'annuler le droit d'utilisation de l'appareil par l'utilisateur.

Cet appareil est conforme aux normes CNR relatives aux dispositifs exempts de licence d'Industrie Canada. L'utilisation de l'appareil est assujettie aux deux conditions suivantes : (1) L'appareil ne doit pas causer d'interférences. (2) L'appareil doit accepter toute interférence captée, y compris les interférences susceptibles de causer un fonctionnement indésirable de l'appareil.

En vertu des règlements d'Industrie Canada, cet émetteur radio peut fonctionner uniquement au moyen d'une antenne d'un certain type et d'un gain de transmission maximal (ou inférieur) approuvés pour l'émetteur par Industrie Canada. Afin de réduire les risques de brouillage radioélectrique d'autres appareils, le type et le gain de l'antenne doivent être choisis de façon à ce que la puissance isotrope rayonnée équivalente (p.i.r.e.) ne dépasse pas la puissance nécessaire à la transmission des communications.

Utilisation

La télécommande murale a été conçue pour commander un ou plusieurs convecteurs proportionnels linéaires. Il est programmé pour choisir une adresse que les deux de la télécommande et les appareils de chauffage synchronisés va utiliser pour communiquer les uns avec les autres. La télécommande envoie un signal RF au convecteur proportionnel linéaire 5 secondes après que l'utilisateur a appuyé sur un bouton.

Si la télécommande murale a été synchronisée avec plusieurs convecteurs, le signal est envoyé au convecteur le plus près; celui-ci envoie ensuite le signal au convecteur suivant, à l'intérieur d'un rayon de 50 pi (15 m). Tant que les convecteurs se trouvent à 50 pi (15 m) les uns par rapport aux autres et qu'ils sont synchronisés avec la télécommande murale, celle-ci permettra de commander le nombre voulu de convecteurs.

NOTA: Si les convecteurs et la télécommande murale ont été synchronisés, il est possible de régler n'importe lequel des convecteurs individuels des différentes pièces. Toutefois, si l'utilisateur appuie sur un bouton de la télécommande, les réglages de température reviendront au réglage indiqué sur la télécommande.



A. Température réglée

Appuyer sur + ou - pour augmenter ou diminuer la température réglée voulue de la pièce par tranche de 0,5 (°C ou °F).

NOTA: Appuyer sur les boutons + et - en même temps pour passer des degrés Celsius (°C) aux degrés Fahrenheit (°F).

B. Mode économie d'énergie

Le mode économie d'énergie permet de changer la température réglée pour une période de temps variable. Appuyer sur le bouton V pour activer le mode économie d'énergie, représenté par une icône clignotante. Une fois la température réduite réglée, l'icône devient fixe après trois secondes, ce qui active la température réduite.

Pour revenir au mode confort, appuyer sur le bouton V. L'icône  disparaîtra et l'icône  apparaîtra.

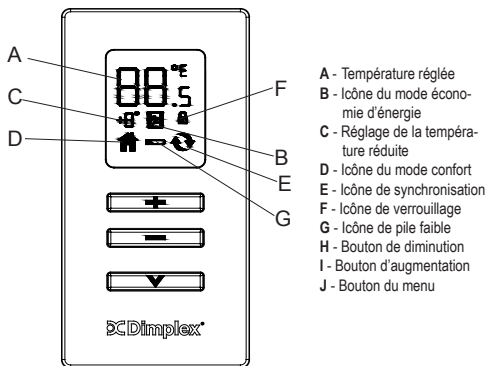



- A - Température réglée
- B - Icône du mode économie d'énergie
- C - Réglage de la température réduite
- D - Icône du mode confort
- E - Icône de synchronisation
- F - Icône de verrouillage
- G - Icône de pile faible
- H - Bouton de diminution
- I - Bouton d'augmentation
- J - Bouton du menu

C. Réglage de la température réduite

Le réglage de la température réduite est utilisé quand le mode économie d'énergie est activé. Pour régler cette température, appuyer sur le bouton V, puis sur le bouton + ou -.

D. Mode confort

L'icône du mode confort s'affiche quand la télécommande murale fonctionne en mode normal, selon la valeur de la température réglée pour la pièce.

NOTA: C'est soit l'icône  soit l'icône  qui est affichée en tout temps, selon le mode utilisé.

E. Icône de synchronisation

La télécommande murale permet de commander un ou plusieurs convecteurs proportionnels linéaires à l'intérieur d'un rayon de 50 pi (15 m). Pour que la télécommande murale ait cette fonction, elle doit être synchronisée avec le convecteur proportionnel linéaire.

1. Appuyer sans relâcher, pendant 3 secondes, sur le bouton V du

convecteur proportionnel linéaire; l'icône  et l'icône  se mettront à clignoter.

2. Appuyer sur les boutons -, + puis V du dispositif de commande du convecteur proportionnel linéaire.

3. Dans les 10 secondes suivantes, appuyer sur n'importe quel bouton de la télécommande murale.

NOTA: Il faut un délai de 3 secondes entre le moment où l'utilisateur appuie sur le dernier bouton de la télécommande murale et sur celui du convecteur proportionnel linéaire.

NOTA: Pour désynchroniser le Convecteur Proportionnel Linéaire de la commande murale, sur le Convecteur Proportionnel Linéaire:

1. Appuyer sur le bouton V et le maintenir enfoncé pendant 3 secondes.
2. Appuyer sur les boutons V, + puis -.

Il ne faut rien faire à partir du dispositif de réglage mural.

F. Icône de verrouillage

La télécommande murale comporte une fonction de verrouillage, qui prévient le changement accidentel des réglages.

1. Appuyer sur le bouton V et le maintenir enfoncé pendant 3

secondes. Les icônes  et  se mettront à clignoter.

2. Pour activer la fonction de verrouillage : À l'intérieur de 5

secondes, appuyer sur les boutons +, -, +, puis -. L'icône  apparaîtra.

Pour désactiver la fonction de verrouillage : À l'intérieur de 5

secondes, appuyer sur les boutons -, +, -, puis +. L'icône  disparaîtra.

NOTA: Il est possible de verrouiller la télécommande en mode confort ou économie d'énergie. S'assurer que les icônes voulues sont affichées une fois le verrouillage terminé.

G. Icône de pile faible

La télécommande murale est alimentée au moyen d'une pile CR2032 (de 3 V). Lorsque la pile est pratiquement épuisée, l'icône de pile faible apparaît sur l'affichage ACL.

Pour remplacer la pile :

1. Retirer la télécommande murale de la boîte de sortie électrique.
2. Enlever le couvercle de plastique noir de la télécommande.
3. Remplacer la pile.

! **NOTA:** Assurez-vous que la batterie est installée sous les clips de la batterie.

4. Réassembler la télécommande et la remettre en place.

! **NOTA:** La télécommande murale conservera tous les réglages pendant le remplacement de la pile.

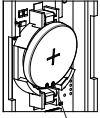

Clips de la Batterie

Avis relatif au recyclage

À la fin de la durée de vie utile des produits électriques, ceux-ci ne doivent pas être mis au rebut avec les ordures ménagères. Veiller à les recycler dans des installations spécialisées. Vérifier auprès des autorités locales ou de votre détaillant s'ils peuvent vous donner des conseils en matière de recyclage dans votre pays.



Garantie

GARANTIE LIMITÉE : Tous les thermostats et les contrôleurs de Dimplex sont garantis contre les défauts de fabrication et de matériaux pour une période d'un an à partir de la date de la vente. Cette garantie ne s'applique pas aux dommages causés par un accident, une mauvaise utilisation ou une modification apportée au produit. Elle ne s'applique pas non plus si la tension du circuit auquel l'appareil est branché dépasse de plus de 5 % la tension inscrite sur la plaque signalétique ou si l'équipement est mal installé ou câblé ou entretenu d'une façon non conforme à la fiche d'instruction. La présente garantie limitée ne s'applique qu'aux achats effectués dans l'une des provinces du Canada, à l'exception du Yukon, du Nunavut et des Territoires du Nord-Ouest, ou dans l'un des 50 États américains (incluant le district fédéral de Columbia), à l'exception d'Hawaï et de l'Alaska. La présente garantie limitée est valable seulement pour l'acheteur original du produit et ne peut être transférée. Aucune autre garantie écrite ou verbale ne s'applique. Aucun employé, agent, détaillant ou autre personne ne sont autorisés à donner quelque garantie que ce soit au nom de Dimplex. Tous les frais encourus par la désinstallation ou la réinstallation et l'expédition du produit à des fins de réparation incombent au client. Dans les limites de cette garantie, les appareils non fonctionnels doivent être retournés au centre de service autorisé Dimplex le plus près, où ils seront réparés ou remplacés, à notre discrétion, sans frais. Il est convenu qu'une telle réparation ou qu'un tel remplacement constitue le seul recours offert par Dimplex et que DIMPLEX N'EST RESPONSABLE D'AUCUN DOMMAGE, DE QUELQUE SORTE QUE CE SOIT, Y COMPRIS LES DOMMAGES ACCIDENTELS ET INDIRECTS. Certains États ne permettent pas l'exclusion ou la restriction des dommages indirects. Il est donc possible que l'exclusion ou la restriction ci-dessus ne vous concerne pas. Cette garantie vous donne certains droits particuliers reconnus par la loi, et il est également possible que vous ayez d'autres droits variant d'un État à un autre.

Mando a distancia montado sobre la pared Serie DPCRWS

CARACTERÍSTICAS

- Estilo atractivo que va con todas las decoraciones
- Incluye control de temperatura Celsius y Fahrenheit
- Medición electrónica de temperatura en incrementos de 0,5°C o F
- Configuración económica para configuraciones temporales de temperatura



ESPECIFICACIONES

Clasificación eléctrica

- Controlado mediante pila (CR2032)

Rango del valor determinado de temperatura:

0°C - 30°C y 32°F - 86°F

Montaje:

- Se monta directamente en una caja de salida eléctrica vertical estándar de 2x4 pulgadas.
- Se monta directamente a la pared

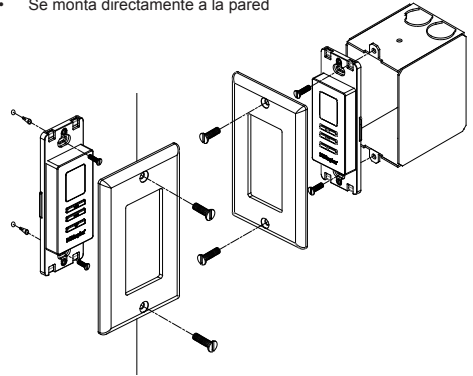

! INSTRUCCIONES IMPORTANTES

Se realizaron pruebas al equipo y se determinó que cumple con los límites de un dispositivo digital de Clase B, conforme a la Sección 15 de las Reglas de la FCC. Estos límites están diseñados para proporcionar una protección razonable contra interferencias perjudiciales en una instalación residencial. Este equipo genera, utiliza y puede irradiar energía de radiofrecuencia y, si no se instala y utiliza conforme a las instrucciones, podría provocar interferencias perjudiciales en las comunicaciones de radio. Sin embargo, no hay garantía alguna de que no ocurrirán interferencias en una instalación en particular. Si este equipo provoca interferencias perjudiciales en la recepción de radio o televisión, lo cual se puede determinar apagando y encendiendo el equipo, se recomienda al usuario intentar corregir estas interferencias mediante una de las siguientes medidas:

- Reorientar o reubique la antena receptora.
- Incremente la separación entre el equipo y el receptor.
- Conecte el equipo a un tomacorriente que se encuentre en un circuito diferente al del receptor.
- Para obtener ayuda, consulte con el distribuidor o con un técnico experimentado en radio/TV.

Este dispositivo cumple con la Sección 15 de las Reglas de la FCC. El funcionamiento se encuentra sujeto a las siguientes dos condiciones: (1) este dispositivo no podrá provocar interferencias perjudiciales, y (2) este dispositivo debe aceptar cualquier interferencia que se reciba, incluyendo interferencias que pudieran provocar un funcionamiento no deseado.

! Advertencia de la FCC: Cualquier cambio o modificación que no esté expresamente aprobado por la parte responsable del

cumplimiento podría invalidar la autoridad del usuario para operar este equipo.

Este dispositivo cumple con la(s) norma(s) RSS para dispositivos exentos de licencia de Industry Canada. El funcionamiento se encuentra sujeto a las siguientes dos condiciones: (1) este dispositivo no podrá provocar interferencias, y (2) este dispositivo debe aceptar cualquier interferencia, incluyendo interferencias que pudieran provocar un funcionamiento no deseado del dispositivo.

Bajo las normas de Industry Canada, este transmisor de radio puede funcionar solamente utilizando una antena de un tipo y de una ganancia máxima (o menor) aprobados por Industry Canada para el transmisor. Para reducir interferencias potenciales a otros usuarios, el tipo de antena y su ganancia debe elegirse de modo tal que la potencia isotrópica radiada equivalente (PIRE) no sea mayor que la necesaria para una comunicación satisfactoria.

Funcionamiento

El mando a distancia montado sobre la pared se ha diseñado para controlar uno o múltiples calefactores convectores proporcionales lineales. Está programado para elegir una dirección que tanto el control remoto y los calentadores de sincronizada se utilizan para comunicarse unos con otros. El mando envía una señal de RF, 5 segundos después de que se haya oprimido cualquier botón, al calefactor convector proporcional lineal.

Cuando el mando a distancia montado sobre la pared se ha sincronizado con múltiples calefactores, la señal se enviará al calefactor más cercano, y luego ese calefactor enviará a su vez la señal al siguiente calefactor dentro de un radio de 50 pies (15 m). Siempre que los calefactores se encuentren ubicados dentro de un radio de 50 pies (15 m) entre sí, y estén sincronizados con el mando montado sobre la pared, el mando a distancia controlará tantos como se desee.

! NOTA: Cuando los calefactores y el mando a distancia montado sobre la pared se han sincronizado, es posible ajustar cualquiera de las configuraciones de los calefactores individuales de acuerdo con las variaciones que existen de habitación a habitación. Sin embargo, si se presiona uno de los botones del mando a distancia, las configuraciones se revertirán a aquellas del mando a distancia.

A. Temperatura del valor determinado

Presionar + o - incrementará o reducirá en 0,5° (ya sea en °C o °F) el valor determinado de temperatura que se desea para la habitación que se está calentando.

! NOTA: Presionar + y - simultáneamente alternará entre °C y °F.

B. Configuración Económica

La Configuración Económica se puede utilizar para cambiar el valor determinado de temperatura para un período de tiempo variable. Al presionar V la Configuración Económica se habilitará, lo cual se indica mediante el icono destellante. Luego de que se ha configurado la reducción automática de temperatura, el icono quedará fijo después de tres segundos, y la reducción automática de temperatura estará habilitada. Para regresar a la Configuración de Confort, presione el botón V, el icono desaparecerá, y el icono aparecerá.

C. Configuración de la reducción automática de temperatura

La configuración de reducción automática de temperatura se utiliza durante períodos en que la función de Configuración Económica está activa. Este ajuste de temperatura se puede configurar presionando V seguido de + o -.

D. Configuración de Confort

El icono de Configuración de Confort se mostrará cuando el controlador montado sobre la pared esté en funcionamiento normal de acuerdo con la temperatura del valor determinado para la habitación.

! NOTA: Ya sea el icono de o el de estarán visibles siempre, dependiendo de la configuración que se esté utilizando.

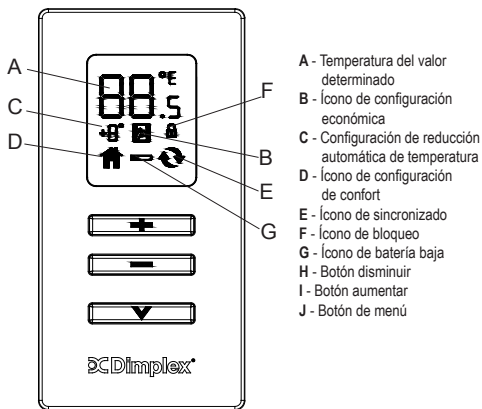

E. Icono de sincronizado

El mando a distancia montado sobre la pared controlará uno o múltiples calefactores convectores proporcionales lineales dentro de un radio de 50 pies (15 m). Para que este configurador de pared cuente con esta función, el convector proporcional lineal y el configurador de pared deben estar sincronizados.

- En el convector proporcional lineal presione y mantenga oprimido el botón V durante 3 segundos, tanto el icono de como el de comenzarán a destellar.
- Presione -, + y luego V, en el convector del proporcional lineal.
- Dentro de los 10 segundos, presione una vez cualquier botón en el configurador de pared.

! NOTA: Hay un retardo de 3 segundos desde que se presiona el último botón en el configurador de pared y el LPC.

! NOTA: Para desincronizar un Convector Proporcional Lineal de la controlador para montar en la pared, en el Convector Proporcional Lineal:

- Presione V y manténgalo oprimido durante 3 segundos.
- Presione V, + y luego -.

No es necesario hacer nada en el configurador de pared.

F. Icono de bloqueo

El mando a distancia montado sobre la pared cuenta con una función de bloqueo de botones para evitar que las configuraciones se modifiquen por accidente.

- Presione V y manténgalo oprimido durante 3 segundos. Tanto el icono de como el de comenzarán a destellar.
- Para habilitar:** En el transcurso de 5 segundos, presione +, luego -, luego +, luego -. El icono ahora estará visible.
Para inhabilitar: En el transcurso de 5 segundos, presione -, luego +, luego -, luego +. El icono no estará visible.

! NOTA: El mando a distancia se puede bloquear ya sea en la configuración de Confort o en la Económica. Asegúrese de que los iconos que se desean están presentes al completar el bloqueo.

G. Icono de batería baja

El mando a distancia montado sobre la pared es alimentado por una pila CR2032 (3V). Cuando la pila se está aproximando al final de su vida útil, el icono de batería baja aparecerá en la pantalla LCD.

Para cambiar la pila:

- Extraiga el mando a distancia montado sobre la pared de la caja eléctrica.
- Retire la cubierta plástica trasera del mando a distancia.

3. Reemplace la pila.

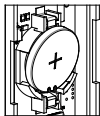

Sujetadores de la
Batería

! **NOTA:** Asegúrese de que la batería está instalada debajo de los sujetadores de la batería.

4. Vuelva a armar el mando a distancia y móntelo nuevamente.

! **NOTA:** El mando a distancia montado sobre la pared retendrá todas las configuraciones mientras la pila se ha extraído, y regresará a esas configuraciones cuando se restablezca la alimentación.

Aviso de reciclado

Al finalizar la vida útil de los productos eléctricos, estos no se deben desechar junto con los residuos domésticos. Por favor recicle donde haya establecimientos. Consulte a su Autoridad Local o a su vendedor minorista para obtener asesoramiento en cuanto al reciclado en su país.



Garantía

GARANTÍA LIMITADA: Todos los termostatos y los controladores Dimplex están garantizados contra defectos de fabricación y materiales durante un año a partir de la fecha de la venta. Esta garantía no se aplica a daños causados por accidentes, mal uso o alteraciones, ni donde la tensión conectada sea superior en más del 5% a la tensión de la placa de identificación, ni al equipo instalado inadecuadamente o cableado o mantenido en infracción a la hoja de instrucciones. Esta garantía limitada se aplica únicamente a las compras realizadas en cualquier provincia de Canadá exceptuando el Territorio del Yukón, Nunavut, o los Territorios del Noroeste, o en cualquiera de los 50 estados de los Estados Unidos (y el Distrito de Columbia), a excepción de Hawái y Alaska. Esta garantía limitada se aplica al comprador original del producto únicamente, y no es transferible. No se aplica ninguna otra garantía oral o escrita. Ningún empleado, agente, distribuidor u otra persona están autorizados a dar ninguna garantía en nombre de Dimplex. El cliente será responsable de todos los costos en que se incurra por la remoción o reinstalación y envío del producto para su reparación. Dentro de las limitaciones de esta garantía, las unidades inoperantes se devolverán al centro de servicio autorizado de Dimplex más cercano, y lo repararemos o reemplazaremos, a opción nuestra, sin costo alguno para usted, con flete de retorno pagado por Dimplex. Se acuerda que tal reparación o reemplazo es el recurso exclusivo disponible por parte de Dimplex, y que DIMPLEX NO ES RESPONSABLE POR LOS DAÑOS DE NINGÚN TIPO, INCLUYENDO DAÑOS INCIDENTALES Y EMERGENTES. Algunos estados no permiten la exclusión o limitación de los daños emergentes, de modo que la exclusión o limitación anterior podría no aplicarse a usted. Esta garantía le otorga derechos legales específicos, y es posible que usted también tenga otros derechos que varían de estado en estado.



1367 Industrial Road • Cambridge ON Canada N1R 7G8
1-888-346-7539 • www.dimplex.com

In keeping with our policy of continuous product improvement, we reserve the right to make changes without notice.
Conformément à notre politique visant à améliorer sans cesse nos produits, nous nous réservons le droit d'effectuer des modifications sans préavis.

De acuerdo con nuestra política de continua mejora del producto, nos reservamos el derecho a realizar cambios sin previo aviso.

© 2011 Dimplex North America Limited