

PRINTING INSTRUCTIONS COVER SHEET

DRAWING TITLE

CA0815 QUICK START GUIDE(TV5 INSTRUCTIONS)

DRAWING NO.

AP33624/4

PRINT COLOUR

Full CMYK

MATERIAL

(105gsm C2S Gloss art paper)

DIMENSIONS

Print size A2 (w 420mm x h 594mm), finished size A6 (w 105mm x h 148mm)

SPECIAL INSTRUCTIONS

Print on both sides, folded from A2 size poster down to A6 (see pictures for folding instructions).

DRAWN BY

Hank-yang

CHECKED BY

SIGNED OFF BY

REVISIONS & DATE

1. 26.06.14: Original
2. 10.07.14: Corrected telephone numbers for Germany and France.
3. 28.07.14: Corrected Spanish version
4. 29.08.14: Change to 'TV SPEAKER BASE WITH BLUETOOTH' - ivan
- 5.
- 6.
- 7.
- 8.

TV5 TV SPEAKER BASE WITH BLUETOOTH



Quick Start Guide

Placement

TV5 is designed to be placed under your TV. The TV must have a base no wider than 725mm (28.5") and no deeper than 300mm (12") and must weigh no more than 30kg (66lbs). If the TV base is too large to fit, place TV5 on a lower shelf of your TV rack.

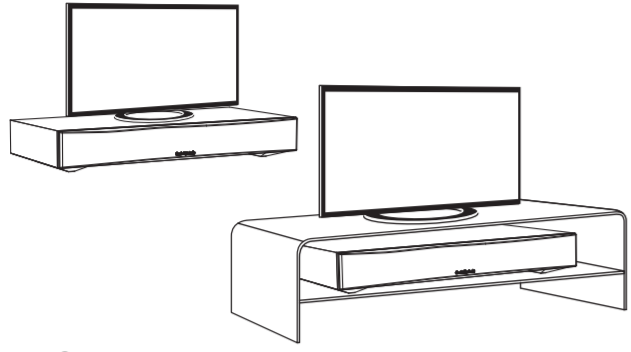

TV Connections

Only one audio connection to your TV is required, in order of preference:

1. Optical: If available on your TV, use this for best quality.
2. RCA: Connect both left and right channels to your TV.
3. AUX 3.5mm: Connect to the headphone output of your TV.

Note: If the 3.5mm socket is used it takes priority over the RCA input which will be muted.

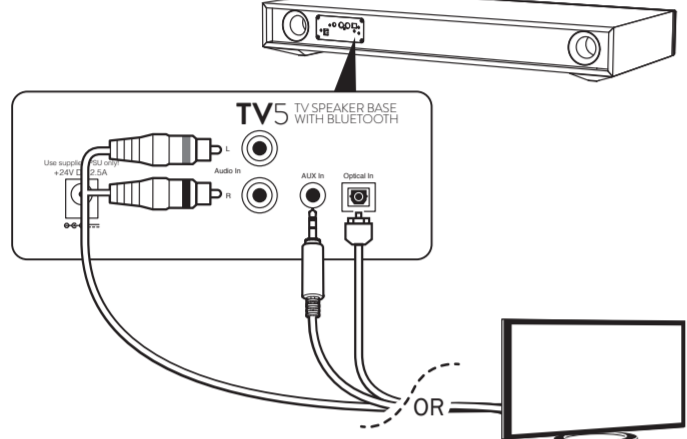

Learning your TV remote

Remove the fabric grille and locate the control panel. Follow the instructions remembering to point your TV remote at the control panel whilst learning.

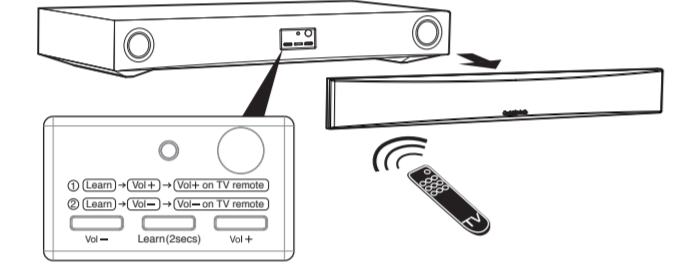

To talk to us, call +44 (0)203 514 1521 (UK Local) or 1-877-357-8204 (USA)

Bluetooth set-up

TV5 is equipped with Bluetooth to allow wireless playback from any Bluetooth equipped phone, tablet or computer.

1. Select the Bluetooth input on the remote.
2. To connect a Bluetooth device to TV5 press and hold the pairing button and the Blue LED will blink.

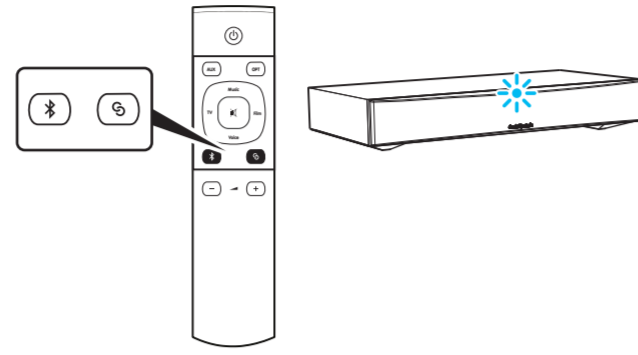

3. Consult the instructions of the Bluetooth device to connect to TV5. Successful pairing will be signalled by a 'beep' from the unit and the Blue LED will stop flashing.

Once paired, music from your device will play through the unit. To add another Bluetooth device, repeat from step 2. TV5 will store up to 8 paired devices in memory.

TOP TIPS

Auto power down

To save power, TV5 will automatically turn off after a few seconds if no sound is playing from your TV.

Auto Power On

When you turn on your TV, TV5 will detect the sound and automatically turn on.

Sound Modes

There are 4 different modes that can be selected to enhance your sound experience.

- TV: Greatly improved TV sound
- Music: Enhances stereo music and music videos.
- Film: Designed to get the best sound from movies.
- Voice: Enhances voices to improve intelligibility.

Cambridge Audio

TV5 SOCLE AUDIO BLUETOOTH POUR TÉLÉVISEUR



Guide de démarrage rapide

Positionnement

Le TV5 a été étudié pour être placé sous votre téléviseur. Celui-ci doit avoir une embase maximum de 725mm (28.5") de large, une profondeur maximum de 300mm (12") et ne pas peser plus de 30kg. Si l'embase du téléviseur est trop grande pour installer le TV5, placez-le sur une étagère plus basse de votre meuble télé.

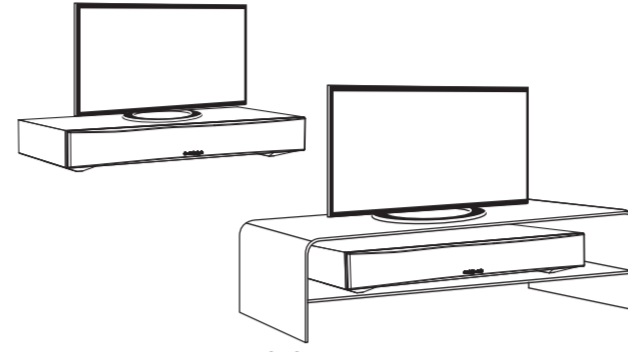

Branchements téléviseur

Une seule connexion audio à votre téléviseur est exigée, par ordre de préférence :

1. Optique : Si elle est disponible sur le téléviseur. Utilisez celle-ci pour une qualité optimale.
2. RCA: Branchez les canaux gauche et droite sur votre téléviseur.
3. AUX, 3,5 mm : Branchez sur la sortie Casque de votre téléviseur.

Remarque : Si la prise 3,5 mm est utilisée, elle aura priorité sur la prise RCA qui sera coupée.

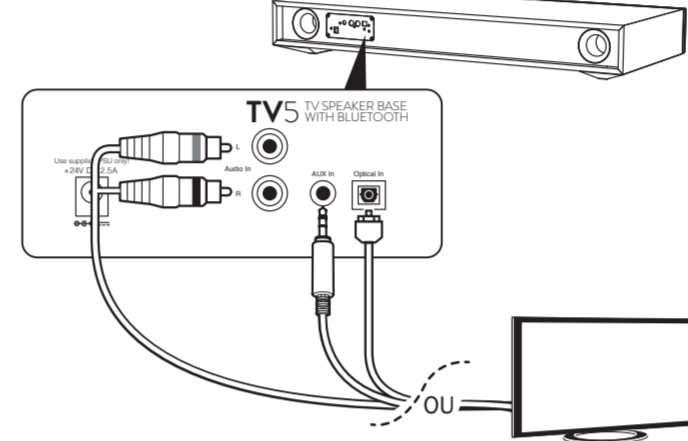

Apprentissage télécommande téléviseur

Retirez la grille en tissu et repérez le panneau de commande. Suivez les instructions en n'oubliant pas de diriger votre télécommande de téléviseur vers le panneau de commande pendant l'apprentissage.

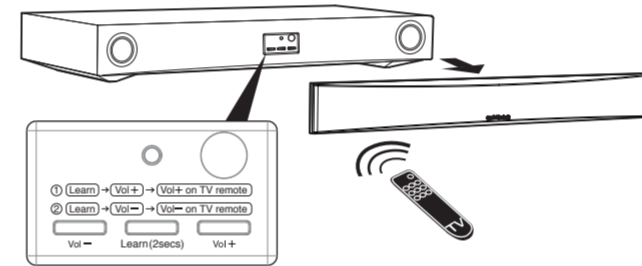

Pour nous parler directement, appelez le 0975180204 (FR) ou +44 (0)203 514 1521 (hors France).

Configuration Bluetooth

La fonctionnalité Bluetooth du TV5 permet une lecture sans fil à partir de n'importe quel téléphone, tablette ou ordinateur équipé de Bluetooth.

1. Sélectionnez l'entrée Bluetooth sur la télécommande.
2. Pour connecter un appareil Bluetooth au TV5, maintenez le bouton d'association enfoncé et la LED bleue se mettra à clignoter.

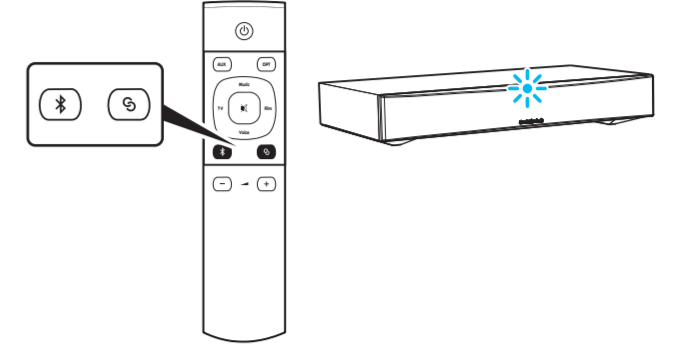

3. Consultez les instructions de l'appareil Bluetooth à connecter au TV5. Une association réussie sera signalée par un « bip » de l'appareil et par l'arrêt du clignotement du voyant bleu.

Une fois associée, l'unité reproduira le son de votre appareil. Pour ajouter un autre dispositif Bluetooth, refaites l'étape 2. Le TV5 peut mémoriser jusqu'à 8 appareils associés.

Astuces

Arrêt automatique

Pour économiser l'énergie, en l'absence de reproduction sonore par votre téléviseur, votre TV5 s'arrêtera automatiquement au bout de quelques secondes.

Arrêt automatique

Si le TV5 détecte du son quand vous allumez votre téléviseur, il se met automatiquement en marche.

Modes sonores

Vous avez le choix entre 4 modes pour améliorer votre expérience sonore.

- TV: Son télé nettement amélioré
- Music: Musique en stéréo et clips vidéo de musique améliorés.
- Film: Étudié pour tirer le meilleur son des films.
- Voix: Améliore les voix pour les rendre plus intelligibles.

Cambridge Audio

TV5 PLATAFORMA DE SONIDO CON BLUETOOTH PARA TELEVISORES



Guía de inicio rápido

Colocación

TV5 se ha diseñado para colocarse debajo de su televisor, cuya base debe tener una anchura máxima de 725 mm (28,5 pulgadas) y una profundidad máxima de 300 mm (12 pulgadas). El peso del televisor no debe superar los 30 kg (66 libras). Si la base es demasiado grande, coloque el dispositivo TV5 en un estante inferior del mueble del televisor.



Conexiones del televisor

Solo se requiere una conexión al televisor. En orden de preferéncia:

1. Óptica: se recomienda el uso de esta entrada, si el televisor dispone de la misma, ya que proporciona la mejor calidad de sonido.
2. RCA: permite la conexión de los canales derecho e izquierdo al televisor.
3. AUX de 3,5 mm: permite la conexión a la salida de auriculares del televisor.

Nota: la utilización de la conexión de 3,5 mm tiene prioridad sobre la entrada RCA, que se silenciará.

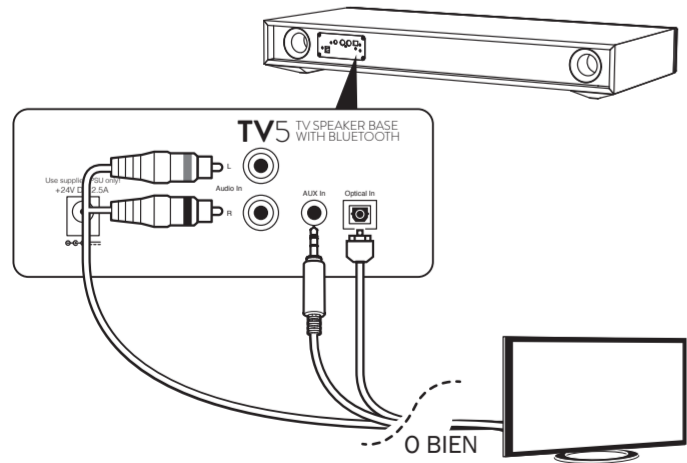

Aprendizaje del control remoto del televisor

Quite la parrilla de tela para localizar el panel de control. Siga las instrucciones y apunte con el control remoto del televisor al panel de control mientras se realiza el proceso de aprendizaje.

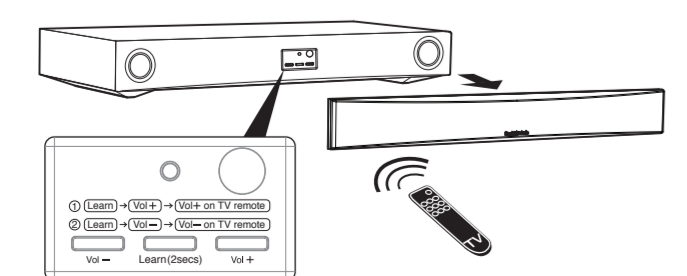

Configuración de Bluetooth

TV5 cuenta con tecnología Bluetooth para permitir la reproducción inalámbrica de contenidos desde equipos informáticos, tabletas o teléfonos equipados con Bluetooth.

1. Seleccione la entrada de Bluetooth en el control remoto.
2. Para conectar un dispositivo Bluetooth a TV5, pulse y mantenga presionado el botón de emparejamiento y el indicador LED azul parpadeará.

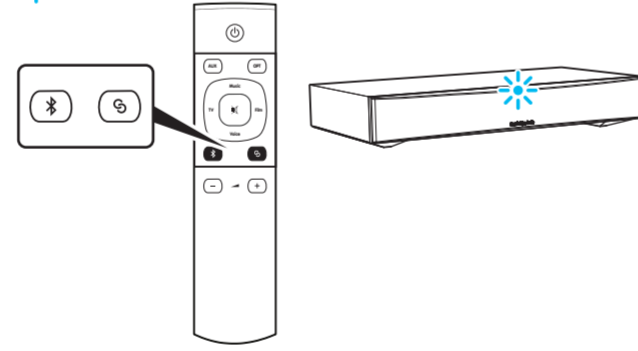

3. Consulte las instrucciones del dispositivo Bluetooth para conectarlo a TV5. Al finalizar correctamente el emparejamiento, la unidad producirá un pitido y el indicador LED azul dejará de parpadear.

Al emparejarlos, la música del dispositivo se reproducirá a través de la unidad.

Para agregar otro dispositivo Bluetooth, repita el procedimiento a partir del paso 2. TV5 almacenará en la memoria hasta 8 dispositivos emparejados.

Consejos

Apagado automático

Para ahorrar energía, TV5 se apagará automáticamente después de unos segundos si no se reproduce ningún sonido del televisor.

Encendido automático

Al encender el televisor, TV5 detectará el sonido y se activará automáticamente.

Modos de sonido

El dispositivo cuenta con 4 modos de sonido seleccionables para mejorar su experiencia de audio

- TV: Mejora increíblemente el sonido de emisiones televisivas.
- Música: Garantiza una gran calidad de reproducción de videos musicales y música estéreo.
- Películas: Permite obtener el mejor sonido de producciones cinematográficas.
- Voz: Ofrece una mayor calidad de audio de las voces para facilitar su comprensión.

Cambridge Audio

TV5 PIEDISTALLO AUDIO BLUETOOTH TV CON BLUETOOTH



Guida di avvio rapido

Posizionamento

L'TV5 è progettato per essere collocato sotto il TV. La base del TV non deve essere più ampia di 725mm (28.5") o profonda più di 300 mm (12"); inoltre, il peso non deve superare i 30 Kg. (66 libbre). Se la base del TV è troppo grande e non è possibile adattarla, collocare l'TV5 su una mensola più bassa del ripiano del TV.

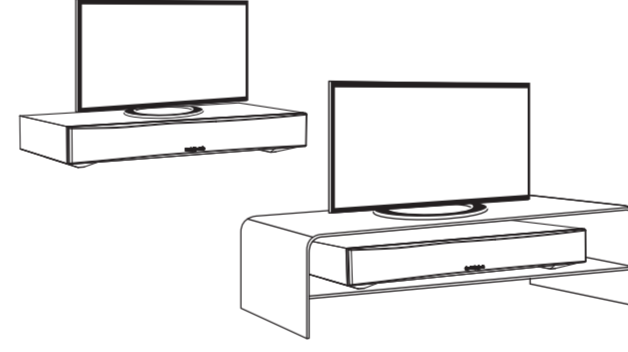

Connessioni del TV

Occorre una sola connessione al TV, in ordine di preferéncia:

1. Ottica: se è disponibile sul TV, usare questa per ottenere la qualità ottimale.
2. RCA: collegare entrambi i canali sinistro e destro al TV.
3. Aux da 3,5 mm: collegare all'uscita delle cuffie del TV.

Nota: se si usa la presa da 3,5 mm, questa ha la priorità rispetto all'ingresso RCA, che sarà silenziato.

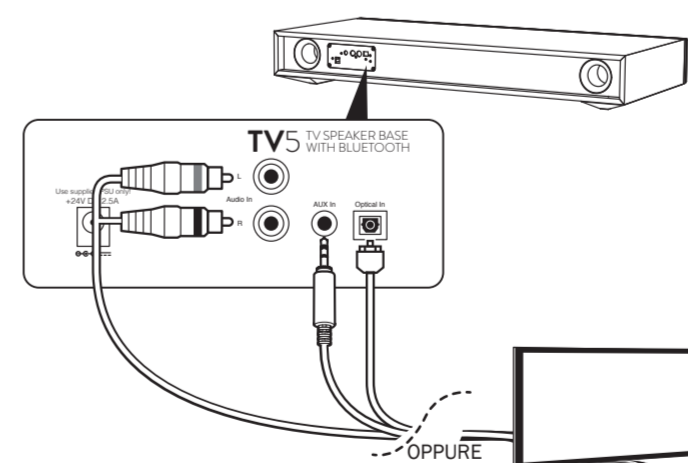

Processo di apprendimento del telecomando TV

Rimuovere la griglia in tessuto e individuare il pannello di controllo. Seguire le istruzioni ricordando di puntare il telecomando TV al pannello di controllo durante il processo di apprendimento.

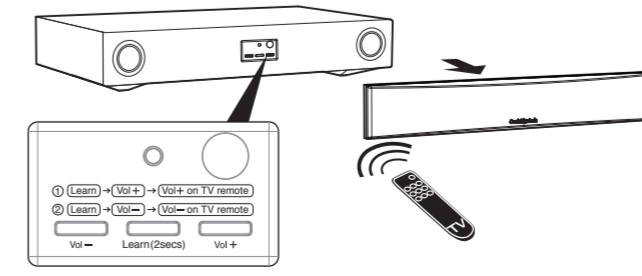

Configurazione del Bluetooth

L'TV5 è dotato di Bluetooth per consentire la riproduzione wireless da qualsiasi telefono, tablet o computer dotato di Bluetooth.

1. Selezionare l'ingresso Bluetooth sul telecomando.
2. Per collegare un dispositivo Bluetooth all'TV5, premere e tenere premuto il pulsante di accoppiamento e il LED blu lampeggerà.

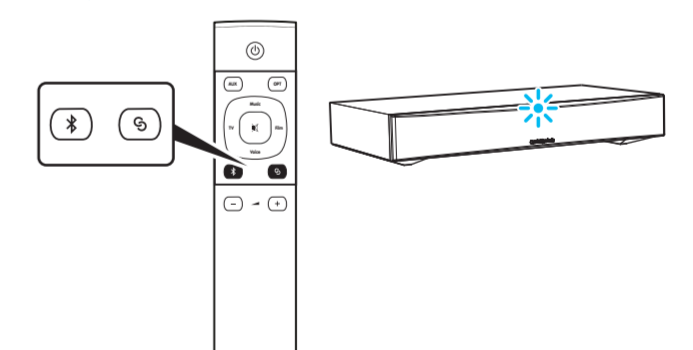

Per il collegamento all'TV5, consultare le istruzioni del dispositivo Bluetooth. Se l'accoppiamento va a buon fine si udrà un 'beep' proveniente dall'unità e il LED blu smetterà di lampeggiare.

Ad abbinamento avvenuto, la musica proveniente dal vostro dispositivo sarà riprodotta attraverso l'unità.

Per aggiungere un altro dispositivo Bluetooth, ripetere le operazioni dal Punto 2. L'TV5 memorizzerà fino a 8 dispositivi accoppiati.

Principali suggerimenti

Spegnimento automatico

Per risparmiare energia, l'TV5 si spegnerà automaticamente dopo pochi secondi in assenza di riproduzione audio dal TV.

Accensione automatica

Se l'TV5 rileva l'audio all'accensione del TV, si accenderà automaticamente.

Modalità di suono

Per ottimizzare l'esperienza audio, è possibile scegliere tra quattro diverse modalità.

- TV: migliora enormemente il suono del TV
- Musica: migliora la musica stereo e i video musicali.
- Film: progettato per ottenere il miglior suono possibile dai filmati.
- Voce: migliora le voci per ottimizzare la comprensione.

Cambridge Audio

TV5 TV-SOUNDBAR-SOCKEL MIT BLUETOOTH



Kurzanleitung

Platzierung

Der TV5 ist dafür entworfen, unter Ihrem Fernsehgerät zu werden. Er bietet platz für Fernseher mit einem Fuß mit maximal 725mm (28.5") Breite und 300mm (12") Tiefe sowie einem Gewicht von bis zu 30 kg. Sollte der Fuß des Fernsehgerätes zu groß sein, stellen Sie den TV5 einfach in das darunterliegende Fach Ihres TV-Regals.



Anschließen an das Fernsehgerät

Es ist lediglich eine der folgenden Audioverbindungen mit dem Fernseher vorzuziehen:

- Optisch: Falls Ihr Fernsehgerät über einen solchen Anschluss verfügt, nutzen Sie diesen für beste Klangqualität.
- Cinch: Schließen Sie sowohl den linken als auch den rechten Ausgangskanal Ihres Fernsehers an.
- AUX 3,5 mm Klinke: Schließen hier Sie den Kopfhörerausgang Ihres Fernsehers an.

Hinweis: Anmerkung: Wenn die 3,5 mm Klinke verwendet wird, hat diese Vorrang vor dem Cinch-Anschluss, welcher dadurch stummgeschaltet wird.

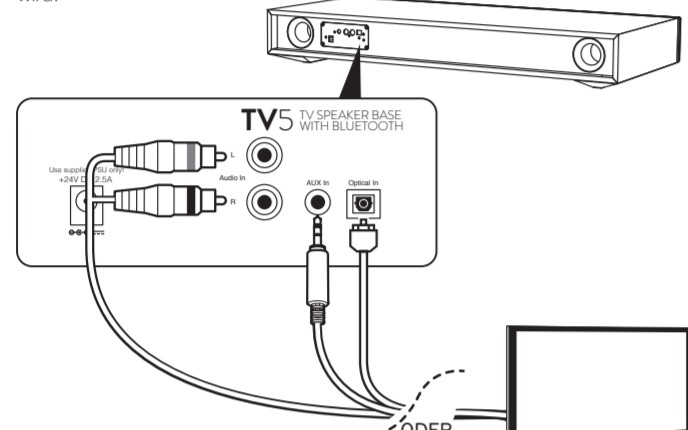

Programmieren Ihrer TV-Fernbedienung

Entfernen Sie den Lautsprecher-Bespannstoff und lokalisieren Sie das Bedienfeld. Folgen Sie den Instruktionen und denken Sie dabei daran, mit Ihrer TV-Fernbedienung während der Programmierung in Richtung des Bedienfelds zu zielen.

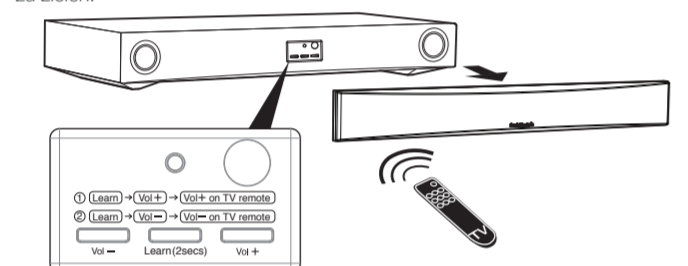

Wir sind telefonisch unter 0800 186 2118 (DE) oder +44 (0)203 514 1521 (international) zu erreichen.

Bluetooth-Einrichtung

Der TV5 verfügt über eine Bluetooth-Funktion zur kabellosen Wiedergabe von Audiosignalen von einem Bluetooth-fähigen Mobiltelefon, Tablet oder Computer.

- Wählen Sie hierfür den Bluetooth-Eingang auf der Fernbedienung.
- Um ein Bluetooth-Gerät mit dem TV5 zu verbinden, müssen Sie die 'Pairing'-Taste drücken, woraufhin die blaue LED zu blinken beginnt.

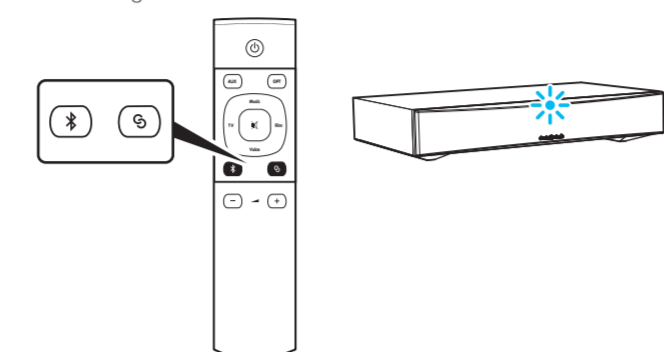

- Weitere Hinweise zur Verbindung mit dem TV5 finden Sie im Handbuch Ihres jeweiligen Bluetooth-Gerätes. Wenn das Pairing erfolgreich war, wird dies mit einem Piepton quittiert und die blaue LED hört auf zu blinken.

Sobald eine Verbindung hergestellt wurde, können Sie Musik von Ihrem Gerät wiedergeben. Zum Anschluss eines weiteren Bluetooth-Gerätes wiederholen Sie den Vorgang einfach ab Schritt 2. Der TV5 kann bis zu 8 gepaarte Geräte abspeichern.

TOP TIPS

Automatisches Ausschalten

Zur Energieeinsparung schaltet sich der TV5 automatisch ab, wenn er einige Sekunden lang kein Tonsignal vom Fernsehgerät bekommt.

Automatisches Einschalten

Beim Einschalten des Fernsehers erkennt der TV5 das eingehende Tonsignal und schaltet sich daraufhin automatisch selbst ein.

Klangeinstellungen

Sie können zwischen 4 verschiedenen Klangeinstellungen wählen, um so die Wiedergabe des jeweiligen Materials zu optimieren

- TV: Deutlich verbesserter TV-Klang
- Musik: Optimiert für Musik und Musikvideos.
- Film: Für den bestmöglichen Film-Sound.
- Stimme: Verbessert die Sprachverständlichkeit.

Cambridge Audio

TV5 TV-SOUNDPLINTH MET BLUETOOTH



SNELSTARTGIDS

Plaatsing

De TV5 is ontworpen om onder de tv te staan. De basis van de tv mag niet breder zijn dan 725mm (28.5") en niet dieper dan 300mm (12"). Ook mag de tv niet zwaarder zijn dan 30 kg. Als de basis van je tv te groot is, zet de TV5 dan op een andere plank van je tv-meubel.



Tv-aansluitingen

Je hebt slechts één audio-aansluiting naar je tv nodig, in volgorde van voorkeur:

- Optisch: Als de tv een optische ingang heeft, gebruik deze dan voor de beste kwaliteit.
- RCA: Sluit de linker- en rechterkanalen aan op de tv.
- Aux-input (3,5 mm): Aansluiten op de koptelefoonuitgang van de tv.

Opmerking: Als de 3,5 mm-aansluiting wordt gebruikt, heeft deze voorrang op de RCA-ingang. Die laatste wordt dan 'gemute'.

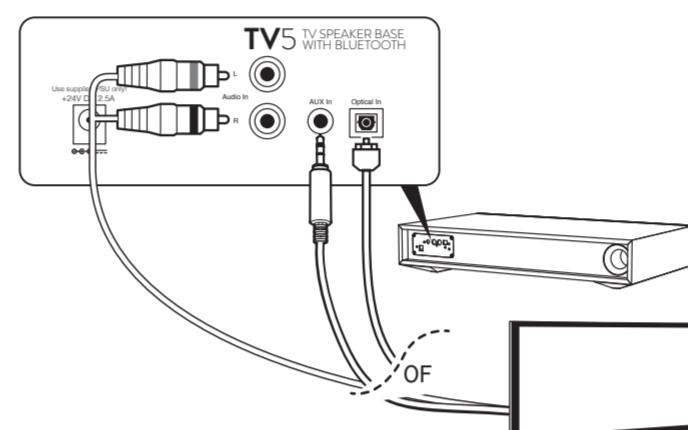

De afstandsbediening van je tv inleren

Verwijder de stoffen grill en ga naar het controlepaneel. Volg de aanwijzingen en denk eraan dat je de afstandsbediening op het controlepaneel richt tijdens het instellen

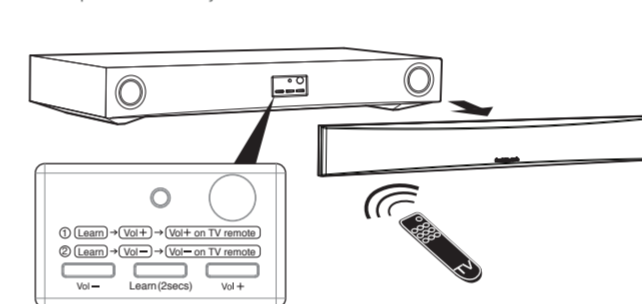

Bluetooth installeren

De TV5 ondersteunt Bluetooth zodat je draadloos kunt afspelen van een telefoon, tablet of computer met Bluetooth.

- Selecteer de Bluetooth-ingang op de afstandsbediening.
- Om een apparaat met Bluetooth aan te sluiten op de TV5, houd dan de paar-knop ingedrukt totdat de blauwe led knippert.

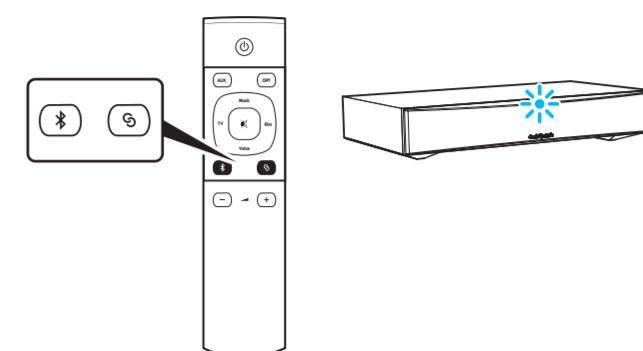

- Volg de handleiding van het Bluetooth-apparaat om verbinding te maken met de TV5. Als de apparaten gepaard zijn, geeft het apparaat een kort piepsignaal en stopt de blauwe led met knipperen.

Als de apparaten gepaard zijn, wordt de muziek op je apparaat afgespeeld op de TV5.

Om een ander Bluetooth-apparaat aan te sluiten, herhaal alle stappen vanaf stap 2. De TV5 onthoudt 8 gepaarde apparaten in zijn geheugen.

TOP TIPS

Automatische uitschakelfunctie

Om stroom te besparen, schakelt de TV5 zichzelf automatisch uit als hij een aantal seconden lang geen geluid van de tv heeft afgespeeld.

Automatische inschakelfunctie

Als je de tv aanzet, registreert de TV5 het geluid en schakelt hij automatisch in.

Geluidsinstellingen

De TV5 heeft vier verschillende geluidsinstellingen voor een nog intensere geluidservaring.

- TV: Geoptimaliseerd voor het geluid uit de tv
- Musik: Verbeterd muziek en videoclippen met stereogeluid
- Film: Ontworpen voor het beste filmmgeluid
- Voice: Benadrukt stemmen, zodat ze beter te verstaan zijn

Cambridge Audio

TV5 Ljudplint med Bluetooth för TV



Snabbstartsguide

Placering

TV5 har utformats för att placeras under din TV. TV:n får inte väga mer än 30 kg och foten får inte vara bredare än 725 mm (28.5") eller djupare än 300 mm (12"). Om foten är för stor kan du placera TV5 på en hylla i din TV-bänk istället.



TV-anslutningar

Det behövs bara en anslutning till TV:n, där följande ordning är att föredra:

- Optisk: Om din TV har en optisk utgång rekommenderar vi denna för bästa möjliga kvalitet.
- RCA: Anslut både höger och vänster kanal till TV:n.
- 3,5 mm AUX: Anslut den här minijack-ingången till TV:ns hörlursuttag.

Obs: Om minijack-ingången används prioriteras denna före RCA-ingången som då kommer att bli tyst.

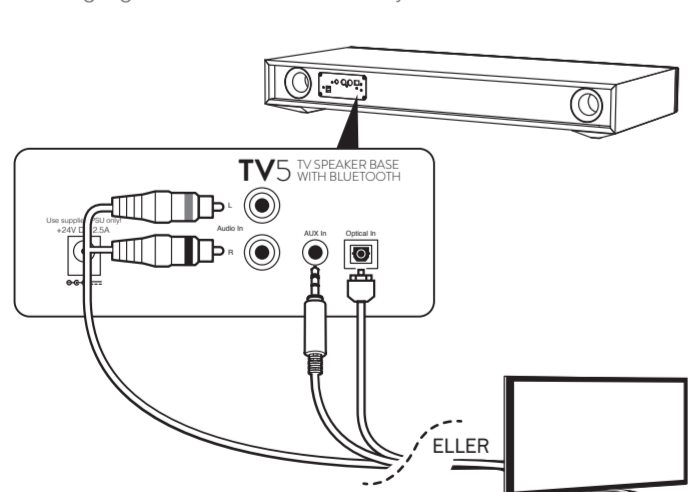

Inläring av TV:ns fjärrkontroll

Ta bort frontskyddet och lokalisera panelen. Följ instruktionerna och kom ihåg att rikta TV:ns fjärrkontroll mot kontrollpanelen medan enheten lär sig kommandona.

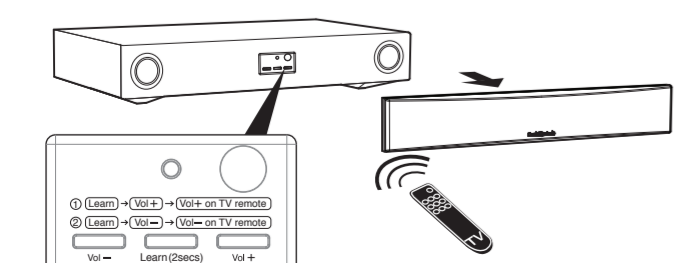

Bluetooth-konfiguration

TV5 är utrustad med Bluetooth för att möjliggöra trådlös uppspelning från vilken Bluetooth-kompatibel telefon, surfplatta eller dator som helst.

- Välj Bluetooth-ingången på fjärrkontrollen.
- För att koppla en Bluetooth-enhet till TV5 håller du ner kopplingsknappen tills den blå LED-indikator börjar blinka.

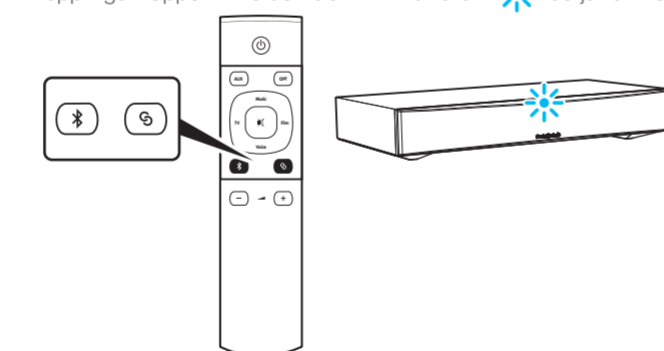

- Gå till Bluetooth-enhetens manual och läs om hur du parkopplar den med TV5. När enheterna parats ihop kommer du att höra en kort signal från enheten och den blå LED-indikator kommer att sluta blinka.

När de parats ihop kommer musiken från din apparat att spelas upp via enheten. Om du vill lägga till ytterligare en Bluetooth-enhet går du tillbaka till steg 2. TV5 har åtta minnesplatser för enheter som den parats ihop med.

TIPS

Automatisk avstängning

Om inget ljud spelas upp från din TV kommer TV5 att stängas av automatiskt efter några sekunder för att spara ström

Automatisk start

När du startar TV:n kommer TV5 att känna av ljudet och starta automatiskt.

Ljudlägen

Du kan välja mellan fyra olika lägen för att förbättra ljudupplevelsen.

- TV: Förbättrar TV-ljudet avsevärt
- Musik: Förbättrar ljudet när du lyssnar på musik och musikvideor i stereo.
- Film: Framtaget för att ge bästa möjliga filmmjöd
- Röst: Framhäver röster och gör att de hörs tydligare.

Cambridge Audio

TV5 Воспроизведение звучания телевизора через Bluetooth



Руководство по быстрому запуску

Размещение

Устройство TV5 предназначено для размещения под вашим телевизором. Телевизор должен иметь основание не шире 725 мм (28,5 дюйма) и не глубже 300 мм (12 дюймов) и должен весить не более 30 кг (66 фунтов). Если основание телевизора слишком широкое, разместите устройство TV5 на нижней полке вашей стойки для телевизора.



Подключение к телевизору

В порядке предпочтения к телевизору требуется выполнить только одно аудиоподключение.

- Оптическое: при наличии данного подключения на телевизоре используйте его для наилучшего качества звучания.
- RCA: подключите левый и правый каналы к вашему телевизору.
- Дополнительный 3,5 мм: подключите к выходу наушников вашего телевизора.

Примечание: при использовании гнезда 3,5 мм оно будет обладать приоритетом над входом RCA, звук через который будет отключаться.

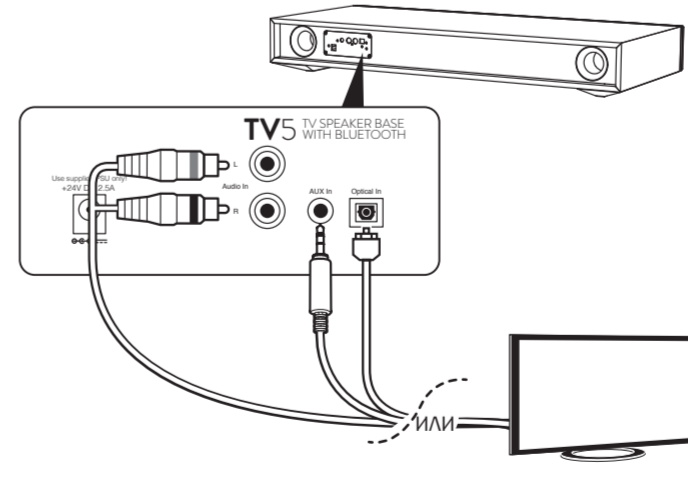

Обучение пульта дистанционного управления телевизора

Снимите тканевую решетку и найдите панель управления. Следуйте инструкциям, не забывая направлять ваш пульт дистанционного управления телевизора на панель управления во время его обучения.

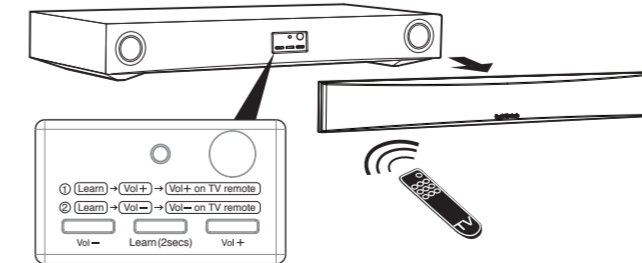

Настройка Bluetooth

Устройство TV5 оборудовано Bluetooth для беспроводного воспроизведения с любого телефона, планшета или компьютера, имеющих Bluetooth.

- На пульте дистанционного управления выберите вход Bluetooth.
- Для подключения устройства Bluetooth к TV5 нажмите и держите нажатой кнопку связывания, при этом синий индикатор будет мигать.

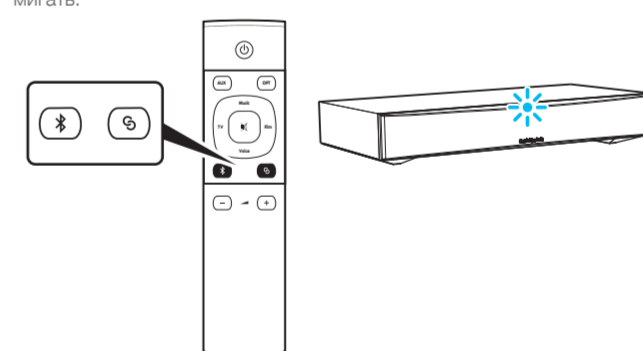

- Для подключения к TV5 обратитесь к инструкциям вашего устройства Bluetooth. Успешное связывание будет подтверждаться звуковым сигналом устройства, и синий индикатор перестанет мигать.

После связывания музыка с вашего устройства будет воспроизводиться через TV5.

Для подключения другого устройства Bluetooth, повторите процедуру, начиная с действия 2. Устройство TV5 может сохранять в памяти до 8 связанных устройств.

Основные советы

Автоматическое выключение питания

Для экономии питания устройство TV5 будет автоматически выключаться через несколько секунд в случае отсутствия воспроизведения звука с телевизора.

Автоматическое включение питания

При включении вашего телевизора устройство TV5 обнаружит звук и автоматически включится.

Режимы воспроизведения

Имеется 4 различных режима, которые могут выбираться для улучшения воспроизводимого звучания.

- Телевизор: Значительное улучшение звучания телепередач.
- Музыка: Улучшение стереозвучания и музыкальных видео.
- Фильм: Предназначен для наилучшего звучания фильмов.
- Голос: Обеспечивает наилучшее четкое воспроизведение речи.

Cambridge Audio