

#370503019 Carrera RC Quadcopter

HD Next FPV



- (D)** *Montage- und Betriebsanleitung*
- (GB USA)** *Assembly and operating instructions*
- (F)** *Instructions de montage et d'utilisation*
- (E)** *Instrucciones de montaje y de servicio*
- (I)** *Istruzioni per il montaggio e l'uso*
- (NL)** *Montage- en gebruiksaanwijzing*
- (P)** *Instruções de montagem e modo de utilização*
- (S)** *Monterings- och bruksanvisning*
- (FIN)** *Asennus- ja käyttöohje*
- (PL)** *Instrukcja montażu i obsługi*
- (H)** *Szerelési és használati utasítás*
- (SLO)** *Navodila za montažo in uporabo*
- (CZ)** *Návod k montáži a obsluze*
- (SK)** *Návod na montáž a obsluhu*
- (HR)** *Uputa za montažu i uporabu*
- (N)** *Montajse- og bruksanvisning*
- (DK)** *Monterings- og driftsvejledning*
- (TR)** *Montaj ve işletme kılavuzu*
- (Arabic)** *إرشادات التركيب و الأستخدام*

**RC**  
*Power*

[carrera-rc.com](http://carrera-rc.com)

Made in China, Shantou.



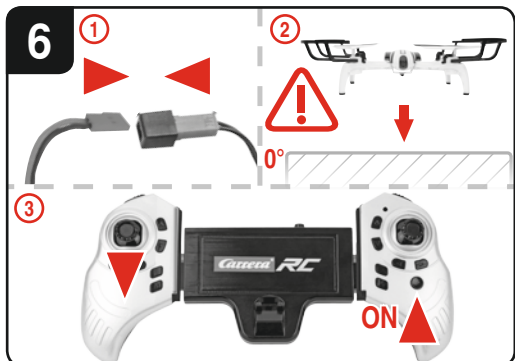
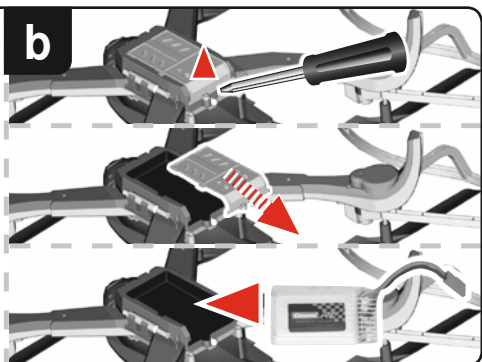
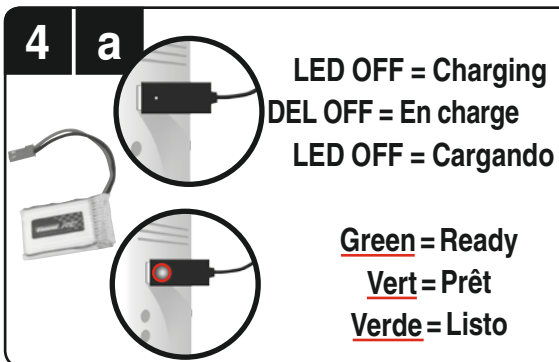
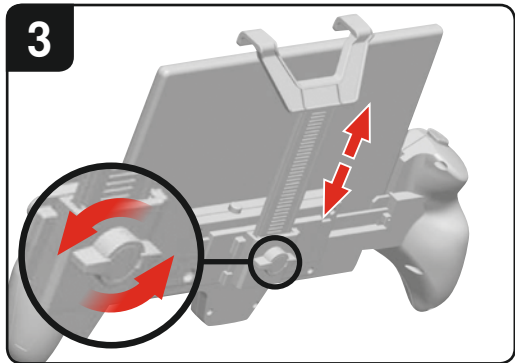

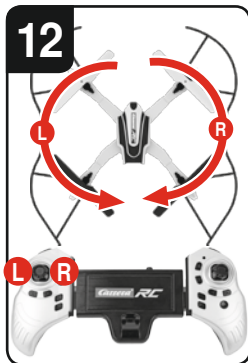
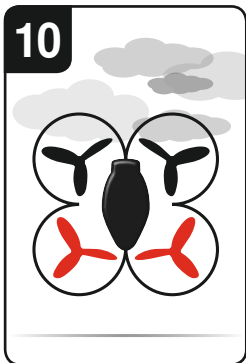
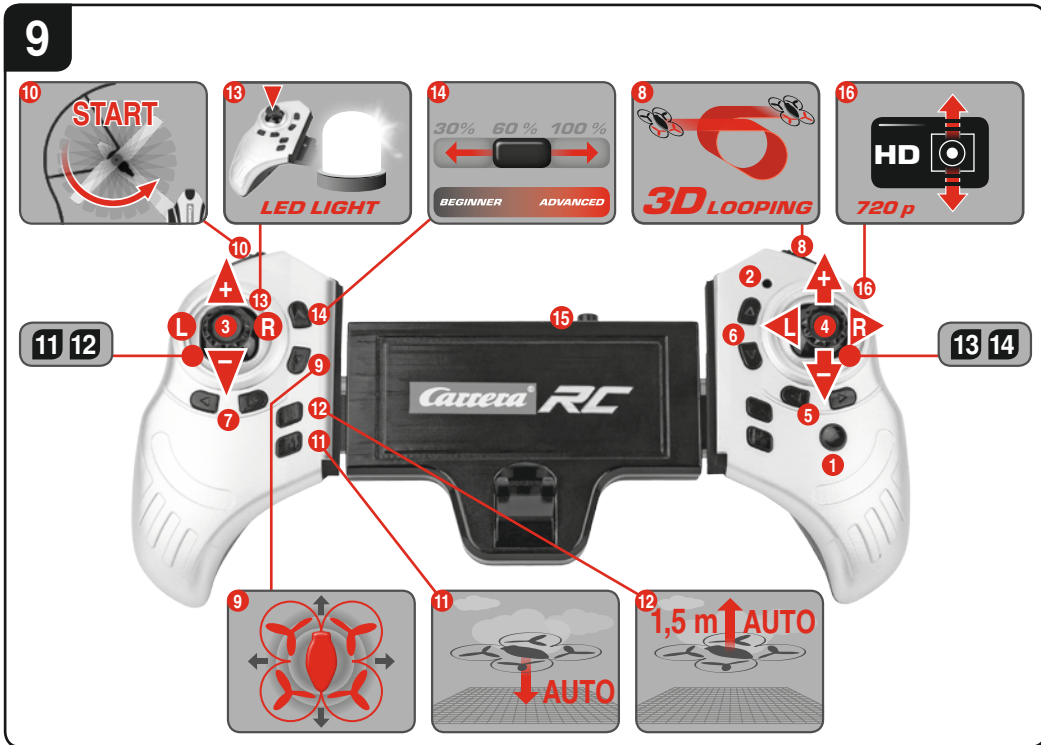
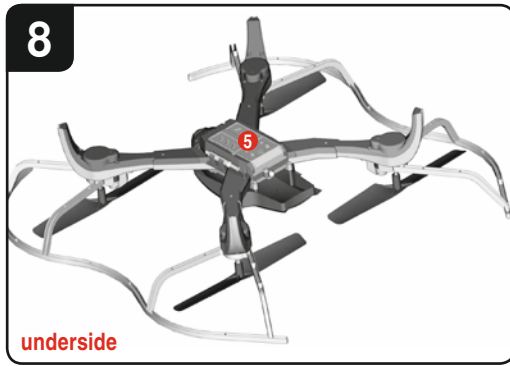
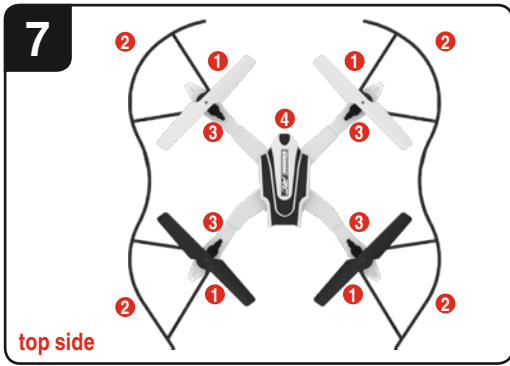

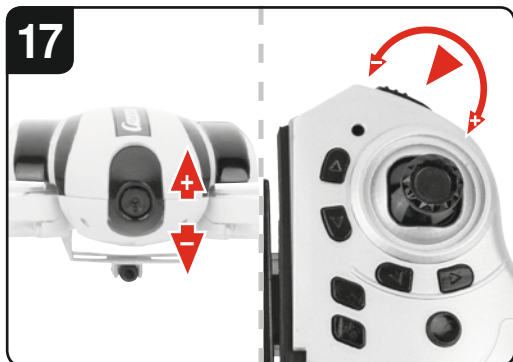
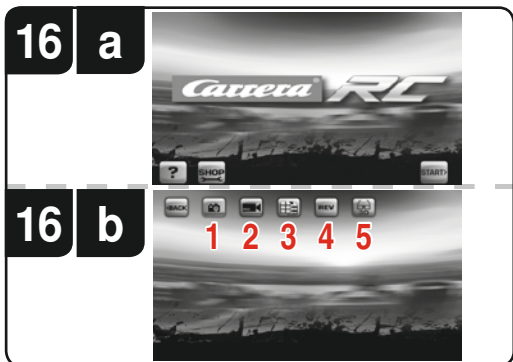
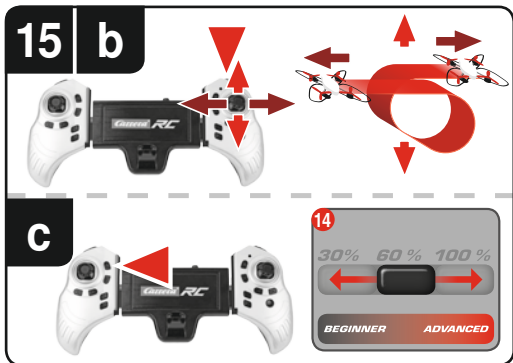
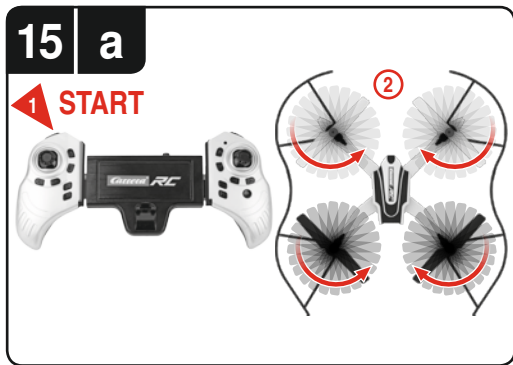
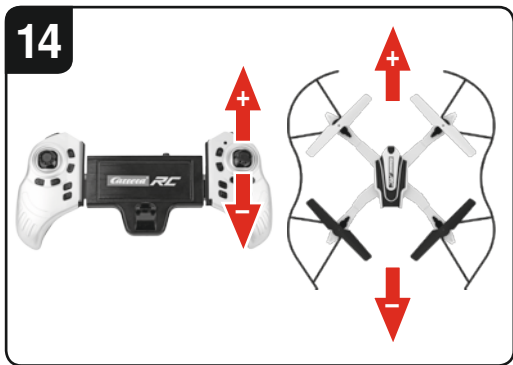

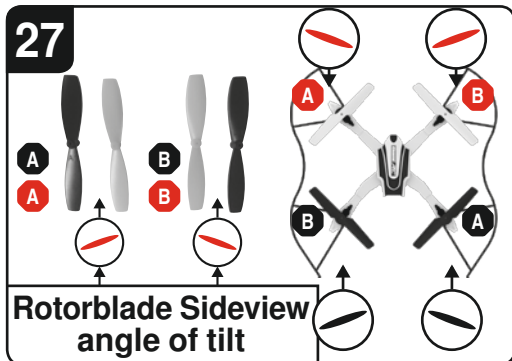
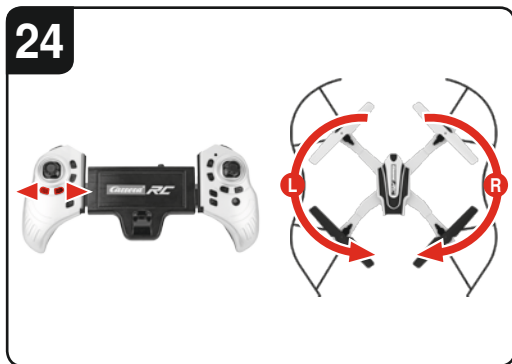
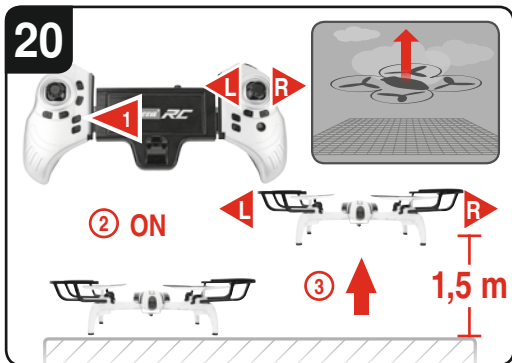
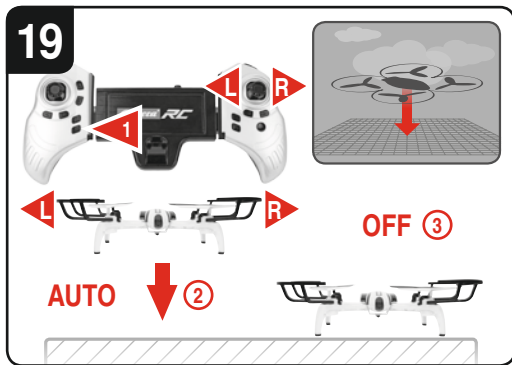
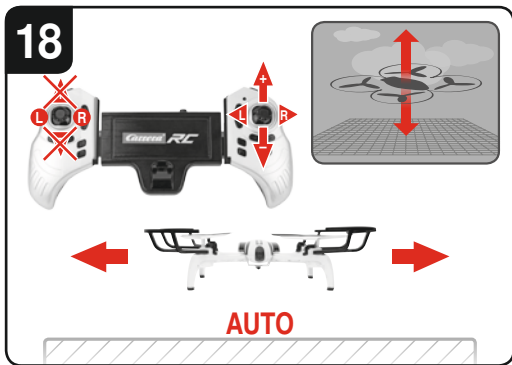

D

## Sehr geehrter Kunde

Wir beglückwünschen Sie zum Kauf Ihres Carrera RC-Modell-Quadrocopters, der nach dem heutigen Stand der Technik gefertigt wurde. Da wir stets um Weiterentwicklung und Verbesserung unserer Produkte bemüht sind, behalten wir uns eine Änderung in technischer Hinsicht und in Bezug auf Ausstattung, Materialien und Design jederzeit und ohne Ankündigung vor. Aus geringfügigen Abweichungen des Ihnen vorliegenden Produkts gegenüber Daten und Abbildungen dieser Anleitung können daher keinerlei Ansprüche abgeleitet werden. Diese Bedienungs- und Montageanleitung ist Bestandteil des Produkts. Bei Nichtbeachtung der Bedienungsanleitung und der enthaltenen Sicherheitsanweisungen erlischt der Garantieanspruch. Bewahren Sie diese Anleitung zum Nachlesen und für die eventuelle Weitergabe des Modells an Dritte auf.

Die aktuellste Version dieser Bedienungsanleitung und Informationen zu erhältlichen Ersatzteilen finden Sie auf [carrera-rc.com](http://carrera-rc.com) im Servicebereich.

**ACHTUNG! Vergewissern Sie sich vor dem Erst-Flug, ob in ihrem Land für Flug-Modelle eine gesetzliche Versicherungspflicht für das von ihnen erworbene Flug-Modell besteht.**

## Garantiebedingungen

Bei den Carrera-Produkten handelt es sich um technisch hochwertige Produkte (KEIN SPIELZEUG), die sorgfältig behandelt werden sollten. Beachten Sie bitte unbedingt die Hinweise in der Bedienungsanleitung. Alle Teile werden einer sorgfältigen Prüfung unterzogen (technische Änderungen und Modelländerungen, die der Verbesserung des Produktes dienen, sind vorbehalten). Sollten dennoch Fehler auftreten, wird eine Garantie im Rahmen der nachstehenden Garantie-Bedingung gewährt:

Die Stadlbauer Marketing + Vertrieb GmbH (nachfolgend „Hersteller“) garantiert dem Endkunden (nachfolgend „Kunde“) nach Maßgabe der nachfolgenden Bestimmungen, dass der an den Kunden gelieferte Carrera RC-Modell-Quadrocopter (nachfolgend „Produkt“) innerhalb eines Zeitraums von zwei Jahren ab Kaufdatum (Garantiefrist) frei von Material- oder Verarbeitungsfehlern sein wird. Derartige Fehler wird der Hersteller nach

eigenem Ermessen auf seine Kosten durch Reparatur oder Lieferung neuer oder generalüberholter Teile beheben. Die Garantie erstreckt sich nicht auf Verschleißteile (wie z.B. Akku, Rotorblätter, Kabinenabdeckung, Zahnräder u.ä.), Schäden durch unsachgemäße Behandlung/Nutzung oder bei Fremdeingriffen. Sonstige Ansprüche des Kunden, insbesondere auf Schadensersatz, gegen den Hersteller sind ausgeschlossen. Die vertraglichen oder gesetzlichen Rechte des Kunden (Nacherfüllung, Rücktritt vom Vertrag, Minderung, Schadensersatz) gegenüber dem jeweiligen Verkäufer, welche bestehen, wenn das Produkt bei Gefahrübergang nicht mangelfrei war, werden durch diese Garantie nicht berührt.

**Ansprüche aus dieser gesonderten Hersteller-Garantie bestehen nur, wenn**

- der geltend gemachte Fehler nicht in Schäden liegt, die durch einen nach den Vorgaben in der Bedienungsanleitung nicht bestimmungsgemäßen oder unsachgemäßen Gebrauch verursacht wurden.
- es sich nicht um betriebsbedingte Verschleißerscheinungen handelt.
- das Produkt keine Merkmale aufweist, die auf Reparaturen oder sonstige Eingriffe von durch den Hersteller nicht autorisierten Werkstätten schließen lassen.
- das Produkt nur mit vom Hersteller autorisiertem Zubehör verwendet wurde.

**Bei Fragen wenden Sie sich bitte an die Carrera RC Service Hotline:**

**+49 911 7099-330 (D) bzw.**

**+43 662 88921-330 (AT)**

**oder besuchen Sie unsere Webseite [carrera-rc.com](http://carrera-rc.com) im Servicebereich.**

**Garantiekarten können nicht ersetzt werden.**

**Hinweis für EU-Staaten:** Es wird auf die gesetzliche Gewährleistungspflicht des Verkäufers hingewiesen, dass nämlich diese Gewährleistungspflicht durch gegenständliche Garantie nicht eingeschränkt wird. Die Kosten der Einsendung und Rücksendung des Produkts übernimmt der Hersteller. Diese Garantie gilt in dem vorstehend genannten Umfang und unter den oben genannten Voraussetzungen (einschließlich der Vorlage des Original-Kaufbelegs auch im Falle der Weiterveräußerung) für jeden späteren, künftigen Eigentümer des Produkts.

## Konformitätserklärung

Hiermit erklärt Stadlbauer Marketing + Vertrieb GmbH, dass sich dieses Modell einschließlich Controller in Übereinstimmung mit den grundlegenden Anforderungen folgender EG-Richtlinien: EG Richtlinien 2009/48 und 2004/108/EG über die elektromagnetische Verträglichkeit und den anderen relevanten Vorschriften der Richtlinie 2014/53/EU (RED) befindet. Die Original-Konformitätserklärung kann unter [carrera-rc.com](http://carrera-rc.com) angefordert werden.



Maximale Funkfrequenzleistung <10dBm  
Frequenzbereich: 2400 – 2483,5 MHz

## Warnhinweise!

**Ein ferngesteuerter Quadrocopter ist KEIN SPIELZEUG und nur für Jugendliche ab 14 Jahren geeignet!**

Dieses Produkt ist nicht für den Gebrauch durch Kinder ohne die Aufsicht eines Erziehungsberechtigten vorgesehen. Für das Steuern des Quadrocopters ist eine gewisse Übung erforderlich. Kinder müssen dies unter direkter Beaufsichtigung durch einen Erwachsenen erlernen. Vor dem ersten Gebrauch: Lesen Sie diese Anleitung zusammen mit Ihrem Kind. Bei unsachgemäßer Verwendung kann es zu schweren Verletzungen und/oder Sachbeschädigungen kommen.

Es muss mit Vorsicht und Umsicht gesteuert werden und erfordert einige mechanische und auch mentale Fähigkeiten. Die Anleitung enthält Sicherheitshinweise und Vorschriften sowie Hinweise für die Wartung und den Betrieb des Produktes. Es ist unabdingbar, diese Anleitung vor der ersten Inbetriebnahme komplett zu lesen und zu verstehen. Nur so können Unfälle mit Verletzungen und Beschädigungen vermieden werden.

Hände, Haare und lose Kleidung, einschließlich anderer Gegenstände wie Stifte und Schraubendreher müssen vom Propeller (Rotor) ferngehalten werden. Den rotierenden Rotor nicht berühren. Achten Sie besonders darauf, dass Ihre Hände NICHT in die Nähe der Rotorblätter kommen!

**ACHTUNG: Lassen Sie den Quadrocopter nicht in der Nähe Ihres Gesichtes fliegen, um Verletzungen zu vermeiden. Verwendung nur im Außenbereich – nicht im Innenbereich. Risiko von Augenverletzungen. Starten und fliegen nur in**

**geeignetem Gelände (freie Fläche, keine Hindernisse) und nur innerhalb direktem Sichtkontakt. Sie als Nutzer dieses Produkts sind alleinverantwortlich für den sicheren Umgang, so dass weder Sie noch andere Personen oder deren Eigentum Schaden nehmen oder gefährdet werden.**

- Verwenden Sie Ihr Modell nie mit schwachen Controller-Batterien.
- Vermeiden Sie verkehrsreiche und belebte Bereiche. Achten Sie immer darauf, dass genügend Platz zur Verfügung steht.
- Lassen Sie Ihr Modell möglichst nicht auf offener Straße oder in öffentlichen Bereichen fliegen, um niemanden zu gefährden oder zu verletzen.
- **ACHTUNG: Starten Sie den Quadrocopter nicht, wenn sich Personen, Tiere oder andere Hindernisse im Flugbereich des Quadrocopters befinden.**
- Das Starten und Fliegen ist in der Nähe von Hochspannungsleitungen, Eisenbahnschienen, Straßen, Schwimmbädern oder offenem Wasser streng verboten.
- Nur bei guter Sicht und ruhigen Wetterbedingungen betreiben.
- Befolgen Sie genau die Anweisungen und Warnhinweise für dieses Produkt und für die mögliche Zusatzausrüstung (Ladegerät, Akkus usw.), die Sie nutzen.
- **Sollte der Quadrocopter mit Lebewesen oder harten Gegenständen in Berührung kommen, bitte sofort den Gashebel in die Nullstellung bringen, d.h. der linke Joy-stick muss am unteren Anschlag sein!**
- Vermeiden Sie jegliche Feuchtigkeit, denn Sie kann die Elektronik beschädigen.
- Es besteht die Gefahr von schweren Verletzungen bis hin zum Tod, wenn Sie Teile Ihres Modells in den Mund stecken oder an ihnen lecken.
- Führen Sie am Quadrocopter keinerlei Änderungen durch.

Wenn Sie diesen Bedingungen nicht zustimmen, geben Sie das vollständige Quadrocopter Modell sofort in neuem und unbenutztem Zustand an den Händler zurück.

## Wichtige Informationen über Lithium Polymer Akkus

Lithium-Polymer (LiPo) Akkus sind wesentlich empfindlicher als herkömmliche Alkali-, oder NiMH-Akkus, die sonst bei Funkfernsteuerungen verwendet werden. Die Vorschriften und Warn-

hinweise müssen deshalb genauestens befolgt werden. Bei falscher Handhabung von LiPo Akkus besteht Brandgefahr. Beachten Sie immer die Herstellerangaben, wenn Sie LiPo Akkus entsorgen.

## Entsorgungsbestimmungen für Elektro- und Elektronik-Altgeräte laut WEEE



Das hier abgebildete Symbol der durchgestrichenen Mülltonnen soll Sie darauf hinweisen, dass leere Batterien, Akkumulatoren, Knopfzellen, Akkupacks, Gerätebatterien,

elektrische Altgeräte etc. nicht in den Hausmüll gehören, da sie der Umwelt und Gesundheit schaden. Helfen Sie bitte mit, Umwelt und Gesundheit zu erhalten und sprechen Sie auch mit Ihren Kindern über die ordentliche Entsorgung gebrauchter Batterien und elektrischer Altgeräte. Batterien und elektrische Altgeräte sollen bei den bekannten Sammelstellen abgegeben werden. So werden sie ordnungsgemäßem Recycling zugeführt.

Ungleiche Batterietypen oder neue und gebrauchte Batterien dürfen nicht zusammen verwendet werden. Leere Batterien aus dem Spielzeug herausnehmen. Nicht aufladbare Batterien dürfen nicht geladen werden.

**ACHTUNG!** Akkus dürfen nur von Erwachsenen aufgeladen werden.

**Lassen Sie den Akku beim Laden nie unbewacht.** Aufladbare Batterien vor dem Laden aus dem Spielzeug nehmen. Anschlussklemmen dürfen nicht kurzgeschlossen werden. Es dürfen nur die empfohlenen Batterien oder die eines gleichwertigen Typs verwendet werden.

Bei regelmäßigem Gebrauch des Ladegeräts, muss dieses am Kabel, Anschluss, Abdeckungen und anderen Teilen kontrolliert werden. Im Schadensfall darf das Ladegerät erst nach einer Reparatur wieder in Betrieb genommen werden. Das Spielzeug darf nur an Geräte der Schutzklasse II angeschlossen werden. □

## Richtlinien und Warnhinweise für die Benutzung des LiPo Akkus

- Sie müssen den beigefügten 3,7 V --- 1000 mAh / 3,7 Wh LiPo-Akku an einem sicheren Ort abseits entzündlicher Materialien aufladen.
- Lassen Sie den Akku beim Laden nie unbewacht.
- Zum Laden nach einem Flug muss sich der Akku zunächst auf die Umgebungstemperatur abgekühlt haben.
- Sie dürfen nur das dazugehörige Lipo-Ladegerät

(USB Kabel/ Controller) verwenden. Bei Nichterhaltung dieser Hinweise besteht Brandgefahr und damit Gesundheitsgefährdung und/oder Sachbeschädigung. Benutzen Sie NIEMALS ein anderes Ladegerät.

- Falls sich der Akku während des Entlade- oder Ladevorgangs aufbläht oder verformt, beenden Sie sofort das Laden oder Entladen. Entnehmen Sie den Akku so schnell und vorsichtig wie möglich und legen Sie ihn an einen sicheren, offenen Bereich abseits brennbarer Materialien und beobachten Sie ihn mindestens 15 Minuten lang. Wenn Sie einen Akku, der sich bereits aufgebläht oder verformt hat, weiter laden oder entladen, besteht Brandgefahr! Selbst bei geringer Verformung oder Ballonbildung muss ein Akku aus dem Betrieb genommen werden.
- Lagern Sie den Akku bei Raumtemperatur an einem trockenen Ort.
- **Laden Sie den Akku unbedingt nach Gebrauch wieder auf um eine sog. Tiefenentladung des Akkus zu vermeiden. Beachten Sie dabei, dass Sie eine Pause von ca. 20 Min. zwischen dem Flug und dem Ladevorgang einhalten. Laden Sie den Akku von Zeit zu Zeit (ca. alle 2-3 Monate) auf. Eine Nichtbeachtung der o.g. Handhabung des Akkus kann zu einem Defekt führen.**
- Für den Transport oder für eine übergangsweise Lagerung des Akkus sollte die Temperatur zwischen 5-50°C liegen. Lagern Sie den Akku oder das Modell, wenn möglich nicht im Auto oder unter direktem Sonneneinfluss. Wenn der Akku der Hitze im Auto ausgesetzt wird, kann er beschädigt werden oder Feuer fangen.

**Hinweis:** Bei geringer Batteriespannung/-leistung werden Sie feststellen, dass erhebliche Trimmung und/oder Steuerbewegungen erforderlich sind, damit der Quadrocopter nicht ins Trudeln gerät. Dies tritt in der Regel vor dem Erreichen von 3 V Akkuspannung auf und ist ein guter Zeitpunkt, um den Flug zu beenden.

## Bedienungshinweise

### Lieferumfang

- 1 x Quadrocopter
- 1 x Anpassbarer Controller
- 1 x USB-Ladekabel
- 1 x 3,7 V, 1000mAh Akku
- 1 x Tablethalter



- 1x 3D Brille
- 2x Ersatzmotor (rechts/links)
- 1x Schraubenzieher
- 2x AAA LR03 Batterien  
(nicht wiederaufladbar)

## Fixieren des Mobiltelefons

- 2** Ein Mobiltelefon kann zwischen die beiden Seiten des Controllers fixiert werden. Drücken Sie dazu den Knopf in der Mitte des Controllers um die Breite so zu verändern, dass das Mobiltelefon eingeklemmt ist und nicht herausrutschen kann.

## Montage des Tablethalters

- 3** Wenn sie ein Tablet in ihrem Controller verwenden wollen empfehlen wir ihnen aus Sicherheitsgründen die Montage des beigelegten Halters.

- 1** Rasten Sie den Halter auf der Rückseite in der Mitte des Controllers ein.

- 2** Mit dem Stellrad kann die Länge des Halters bestimmt werden. Fixieren sie den Halter so dass er das Tablet im Controller festklemmt.

## Aufladen des LiPo-Akkus

Achten Sie darauf, dass Sie den mitgelieferten LiPo-Akku nur mit dem mitgelieferten LiPo-Ladegerät (USB-Kabel) laden. Wenn Sie versuchen den Akku mit einem anderen LiPo-Akku Ladegerät oder einem anderen Ladegerät zu laden, kann dies zu schweren Schäden führen. Bitte lesen Sie den vorangehenden Abschnitt mit den Warnhinweisen und Richtlinien zur Akku-Verwendung sorgfältig durch, bevor Sie fortfahren. Ladegeräte und Netzteile nicht kurzschließen.

Sie können den im Quadrocopter verbauten Akku mit dem dazugehörigen USB-Ladekabel an einem USB Port laden:

### 4a Laden am Computer:

- **Entfernen Sie den Akku aus dem Modell bevor Sie diesen aufladen.**
- Verbinden Sie das USB-Ladekabel mit dem USB-Port eines Computers. Die LED am USB-Ladekabel leuchtet grün auf und zeigt an, dass die Ladeeinheit ordnungsgemäß mit dem Computer verbunden ist. Wenn Sie einen Quadrocopter mit leerem Akku anstecken leuchtet die LED am USB-Ladekabel nicht mehr auf auf

und zeigt an, dass der Quadrocopter Akku geladen wird. Das USB-Ladekabel bzw. die Ladebuchse am Quadrocopter sind so hergestellt, dass verkehrte Polarität ausgeschlossen ist.

- Es dauert ungefähr 120 Minuten, um einen entladenen Akku (nicht tiefentladenen) wieder aufzuladen. Wenn der Akku voll ist, leuchtet die LED-Anzeige am USB-Ladekabel wieder grün auf.

**Hinweis: Bei der Auslieferung ist der enthaltene LiPo-Akku teilgeladen. Daher könnte der erste Ladevorgang etwas kürzer dauern.**

**Halten Sie die o.g. Anschlussreihenfolge unbedingt ein! Lösen Sie die am Quadrocopter befindliche Steckverbindung, wenn Sie den Quadrocopter nicht verwenden. Eine Nichtbeachtung kann zu Akkuschäden führen!**

### 4b Einsetzen des Akkus in den Quadrocopter

- Öffnen Sie mit Hilfe des beiliegenden Schraubenziehers den Deckel des Akkufachs. Legen Sie den Akku ein. Schließen Sie das Akkufach.
- Wenn die LED am Quadrocopter langsam blinkt, müssen Sie den Akku wechseln.

## Einsetzen der Batterien in den Controller

- 5** Öffnen Sie das Batteriefach mit einem Schraubendreher und setzen Sie die Batterien in den Controller ein. Achten Sie auf die richtige Polarität. Verwenden Sie nie neue und alte Batterien oder von unterschiedlichen Herstellern gemeinsam. Nach dem Verschließen des Faches können Sie die Funktionalität des Controllers mit Hilfe des Powerschalters auf der Vorderseite prüfen. Bei ON-Stellung des Powerschalters und ordnungsgemäßer Funktion sollte die LED oben in der Mitte des Controllers rot aufleuchten. Wenn die Kontroll LED langsam blinkt und ein Signalton zu hören ist, müssen die Batterien im Controller gewechselt werden.

## Bindung des Modells mit dem Controller

- 6** Der Carrera RC Quadrocopter und der Controller binden sich bei jeder Inbetriebnahme automatisch neu. Sollte es am Anfang Probleme bei der Kommunikation zwischen dem Carrera RC Quadrocopter und dem Controller geben, führen Sie bitte eine neue Bindung durch.

- Verbinden Sie den Akku im Modell.
- **ACHTUNG! Stellen Sie den Quadrocopter unbedingt direkt nach dem Einschalten auf eine gerade waagrechte Fläche. Das Gyrosystem richtet sich automatisch aus.**
- Die LED's am Quadrocopter blinken nun rhythmisch.
- Schalten Sie den Controller am ON/OFF Schalter ein.
- Schieben Sie den linken Joystick, also den Gashebel, ganz nach oben und wieder nach unten.
- Die Bindung ist erfolgreich abgeschlossen.
- Die LED am Controller leuchtet nun permanent.
- Nach ca. 5 1/2 Minuten schaltet sich der Controller aus. Zum erneuten Gebrauch bitte den Bindevorgang wiederholen.

## Beschreibung des Quadrocopters

- 7** 1. Rotorsystem  
2. Rotor-Schutzkäfig  
3. LEDs  
4. Video-Kamera
- 8** 5. Akku-Fach

## Funktionsübersicht des Controllers

- 9** 1. Powerschalter (ON / OFF)  
2. Kontroll LED  
3. Gas  
    Kreisdrehung  
4. Vor-/Zurück  
    Rechts-/Links Neigung  
5. Trimmer für Rechts-/Links Neigung  
6. Trimmer für Vor-/Zurück  
7. Trimmer für Kreisdrehung  
8. Looping Button  
9. Headless Mode  
10. Start Rotors Button  
11. Auto-Landing Button  
12. Auto-Start & Fly to 1.5m Button  
13. „LED Lichter AN/AUS“ Taste  
14. Beginner/Advanced Schalter  
    (30%/60%/100%)  
15. Adaptiver Tablethalter – Knopf zur Anpassung der Controllerbreite  
16. Stellrad zur Änderung des Kamerawinkels
- 5** 17. Batteriefach

## Auswahl des Fluggebietes

**10** Der Quadrocopter kann draußen geflogen werden. Nachdem Sie Ihren Quadrocopter ausgetrimmt haben und mit seiner Steuerung und seinen Fähigkeiten vertraut geworden sind, können Sie sich auch daran wagen, in kleineren und weniger freien Umgebungen zu fliegen. Bitte beachten Sie, dass es trotz Windstille in Bodennähe, mit einigem Abstand zum Boden sehr windig sein kann. Eine Nichtbeachtung dieses Hinweises kann zum Totalverlust des Quadrocopters führen.

## Checkliste für die Flugvorbereitung

Diese Checkliste ist kein Ersatz für den Inhalt dieser Bedienungsanleitung. Obwohl Sie als Quick-Start-Guide verwendet werden kann, empfehlen wir Ihnen eindringlich zunächst diese Betriebsanleitung komplett zu lesen, bevor Sie fortfahren.

- Überprüfen Sie den Verpackungsinhalt.
- Fixieren Sie ihr Mobiltelefon oder Tablet im Controller **2 3**.
- Laden Sie den LiPo-Akku wie im Abschnitt „Aufladen des LiPo-Akkus“ beschrieben.
- Setzen Sie 2 AAA Batterien in den Controller ein und achten Sie auf die richtige Polarität.
- Suchen Sie eine geeignete Umgebung zum Fliegen.
- **Beachten und lesen Sie die Rechts- und Sicherheitshinweise zur Verwendung ihres Quadrocopters.**
- Setzen Sie den Akku wie in **4b** beschrieben, in den Akkuschacht auf der Unterseite des Quadrocopters ein.
- **ACHTUNG! Stellen Sie den Quadrocopter unbedingt direkt nach dem Einschalten auf eine gerade waagerechte Fläche. Das Gyrosystem richtet sich automatisch aus.**
- Die LED's am Quadrocopter blinken nun rhythmisch.
- Schalten Sie den Controller am ON/OFF Schalter ein. **Überprüfen Sie unbedingt den Beginner-Advanced Schalter (15b)**. Schieben Sie den linken Joystick, also den Gashebel, ganz nach oben und wieder nach unten.
- Geben Sie dem Quadrocopter einen Augenblick Zeit, bis das System korrekt initialisiert und betriebsbereit ist. Die LED's am Quadrocopter blinken nun permanent. Die LED am Controller leuchtet nun permanent.
- Wiederholen Sie nun ggf. o.g. Punkte sollten Sie weitere Quadrocopter gleichzeitig fliegen wollen.

- Binden Sie ihr Smartphone wie in Punkt (16b) beschrieben mit dem Quadrocopter bis Sie das Kamera Live Bild auf dem Screen sehen. Weitere Details und Funktionen zur Kamera siehe Punkt (16 16a 16b).

• **Hinweis! Bitte führen Sie vor jedem Flug unbedingt das Auto-Trimmen 22 durch!**

• **Starten Sie den Quadrocopter durch Drücken auf die Taste „Start-Rotors“.**

- Überprüfen Sie die Steuerung.
- Machen Sie sich mit der Steuerung vertraut.
- **Trimmen Sie den Quadrocopter ggf. wie unter 21 22 23 24 beschrieben, so dass sich der Quadrocopter im Schwebeflug nicht mehr ohne Steuerbewegungen von der Stelle bewegt.**

- Der Quadrocopter ist jetzt einsatzbereit.
- Sofern der Quadrocopter keine Funktion zeigt versuchen Sie den o.g. Bindevorgang erneut.
- Fliegen Sie das Modell.
- Die LED-Lichter am Modell beginnen zu blinken kurz bevor der Akku leer ist.
- Landen Sie das Modell.
- **Trennen Sie die Akku-Steckverbindung.**
- Schalten Sie immer die Fernbedienung als letztes aus.

## Fliegen des 4-Kanal Quadrocopters

### HINWEIS!

**Achten Sie besonders bei den ersten Flugversuchen darauf das Sie die Hebel am Controller sehr vorsichtig und nicht zu hastig zu betätigen. Es reichen meist sehr sehr geringe Bewegungen am jeweiligen Hebel aus um den jeweiligen Steuerbefehl auszuführen!**

Sollten Sie merken, dass sich der Quadrocopter nach vorne oder zur Seite bewegt ohne dass Sie den jeweiligen Hebel betätigen, so trimmen Sie bitte den Quadrocopter wie in 21 22 23 24 beschrieben.

### 11 +/- Gas (Hoch/Runter)

Um zu starten oder höher zu Fliegen schieben die den Gashebel links vorsichtig nach vorn. Um zu landen oder niedriger zu Fliegen schieben die den Gashebel links vorsichtig nach hinten.

12 Um den Quadrocopter auf der Stelle links oder rechts herum zu drehen bewegen Sie den linken Hebel vorsichtig nach links bzw. rechts.

13 Um den Quadrocopter nach links oder rechts zu fliegen bewegen Sie den rechten Hebel vorsichtig nach links bzw. rechts.

14 Um den Quadrocopter nach vorne oder hinten zu fliegen bewegen Sie den rechten Hebel vorsichtig nach vorn bzw. hinten.

## Rotoren / Motoren Starten

15 a Drücken Sie den Knopf „Start Rotors“ auf dem Controller um die Motoren zu Starten. Sie können sobald die Rotoren laufen mit dem Gashebel nach oben abheben.

## Looping Funktion

### ACHTUNG! NUR FÜR GEÜBTE PILOTEN!

15 b Drücken Sie den „Looping Button“ ① so ertönt 5x ein Signalton. Bewegen Sie solange der Signalton ertönt den rechten Joystick nach oben, unten, rechts oder links. Der Quadrocopter führt dann den Looping bzw. Rolle in die jeweilige Richtung aus. Achten Sie darauf das Sie genügend Platz im Raum nach allen Seiten haben (ca. 4m).

## Beginner-Advanced Schalter ②

### 15 c 30% = Einsteiger Modus

Signalton beim Umschalten ertönt einmal.

### 60% = Medium Modus

Der Quadrocopter reagiert empfindlicher als im 30% Modus. Signalton beim Umschalten ertönt 2x.

### 100% = Advanced Modus -> 3D Modus

Der Quadrocopter reagiert sehr empfindlich auf Steuerbewegungen. Signalton beim Umschalten ertönt 3x.

### ACHTUNG! 100% NUR FÜR GEÜBTE PILOTEN!

## Headless Mode

15 d Der Headless-Mode hilft Einsteigern beim Erlernen des Fliegens. Egal in welche Richtung man den Quadrocopter dreht, die Flugrichtung entspricht immer genau der am Controller ausgeführten Flugrichtung. Ein Einsteiger muss also nicht mehr Seitenverkehrt lenken wenn er z.B. auf sich zu fliegt.

Drücken Sie den „Headless-Mode-Button“ ⑨ so ertönt ein Signalton solange Sie sich im Headless-Mode befinden. Zum deaktivieren des Headless-Modes erneut den Knopf drücken.

## Video & Foto Funktion

### ACHTUNG!

Bitte beachten Sie, dass Bilder oder Videos mit der eingebauten Kamera die Bild- und Persönlichkeitsrechte anderer verletzen könnten! Eine ohne Einverständnis gefilmte Person, z.B. in der Nachbarschaft, kann sich zivilrechtlich wehren und Unterlassung oder Schadenersatz verlangen. Aufnahmen von Personen in fremden Wohnungen oder auch z.B. in fremden Gärten über blickdichte Hecken hinweg können auch strafbar sein! Informieren Sie sich bitte über die jeweils gültige Rechtslage.

## Verwenden der Carrera RC App

**16 a** Laden sie sich im jeweiligen App-/bzw. Playstore die App mit dem Namen „Carrera RC FPV“ herunter. Den jeweiligen QR Code finden Sie auf der Verpackung. Verbinden Sie ihr Smartphone mit dem W-Lan ihres Quadrocopters. **Wir empfehlen das Smartphone in den Flugmodus mit aktiviertem W-Lan zu versetzen um evtl. Störungen zu minimieren.** Suchen Sie nach dem W-Lan mit dem Namen „Carrera\_RC\_FPV...“. Es kann eine Wartezeit von ca. 30 Sekunden nötig sein bevor sie das W-Lan finden und sich verbinden können. Starten sie nun die App.

Auf dem Start Screen sehen Sie rechts den „Start“-Button  hier kommen Sie in das Flug-Menü der App. Über die Buttons rechts gelangen Sie zur Hilfe bzw. zu den allgemeinen Einstellungen. Den Ersatzteilshop erreichen Sie über diesen Button . Der Ersatzteilshop öffnet sich im Smartphone Browser.

Eine Verfügbarkeit und Lieferung der Ersatzteile ist in einige Länder nicht möglich. Wenden Sie sich ggf an die auf der Rückseite angegebene Vertretung in ihrem Land.

**16 b** Funktionsübersicht des Flug-Menü 

1. Drücken Sie diesen Button zum Aufnehmen von Fotos
2. Drücken Sie diesen Button zum Aufnehmen von Videos
3. Hier finden Sie ihre auf dem Smartphone aufgezeichneten Fotos & Videos
4. Drehen Sie hier das Bild der Kamera um 180°
5. Verwenden Sie diesen Button bevor sie das Mobiltelefon in die 3D-VR Brille einsetzen.

Im Archiv haben Sie die Möglichkeit sich alle aufgezeichneten Videos in 3D VR Perspektive anzusehen – aktivieren Sie diesen Modus im Entsprechenden Menü durch Drücken des -Icons.

Die Bilder / Videos finden Sie im jeweiligen Bild/Video Ordner ihres Gerätes (Bei IOS bitte die Zugriffsrechte beachten). Es wird ggf. ein zusätzl. Video Player benötigt.



**16 c** Verwenden der 3D-VR Brille

Wir empfehlen Ihnen erst den Sicheren Flug mit dem Quadrocopter zu lernen bevor Sie die 3D Brille verwenden!

**ACHTUNG! NIEMALS einen Quadrocopter mit 3D-VR Brille alleine Fliegen! Sie machen sich ggf. strafbar!**

Stellen Sie sicher das eine 2. Person neben ihnen steht wenn sie die 3D Brille beim fliegen aufhaben. Die 2. Person muss für Sie die Position des Quadrocopters überwachen und ihnen helfen die Flugposition zu korrigieren um ggf. Unfälle zu vermeiden.

**16 d** Einsetzen des Mobiltelefons in die Brille:

1. Öffnen Sie die Brille auf der Vorderseite
2. Klemmen Sie das Mobiltelefon ein, starten die App  und schalten Sie den Quadrocopter ein.
3. Aktivieren Sie die 3D Funktion  in der APP. Schließen Sie die Vorderseite der Brille wieder.
4. Setzen Sie sich die Brille auf und justieren Sie ggf. das Stirnband. Sowie den Augenabstand und die Tiefenschärfe
5. Nun können Sie den Quadrocopter aus der Pilotensicht fliegen.

**Beachten Sie, dass Sie nur ein eingeschränktes Blickfeld haben!**

**17** Verändern des Kamera Winkels

Mit Hilfe des Stellrades auf der rechten Oberseite des Controllers kann der Kammerawinkel (ca. 70°-80° Neigung) verändert werden.

## Automatische Höhenkontrolle

**18** Sobald Sie den linken Joystick im Flug loslassen, hält der Quadrocopter automatisch die aktuelle Flughöhe.

## Auto Landing

**19** Sie können jederzeit durch Drücken des Knopfes „Auto Landing“ die automatische Landefunktion auslösen. Dabei wird langsam die Rotorendrehzahl reduziert. Während des Landevorgangs haben Sie jederzeit die Möglichkeit, durch Bewegen des rechten Joysticks die Landeposition zu beeinflussen. Sobald der Quadrocopter am Boden ist, schalten sich die Motoren ab.

## Auto-Start & Fly to 1.5m

**20** Drücken Sie den Knopf „Auto-Start & Fly to 1.5m“ auf dem Controller, um die Motoren zu starten und automatisch auf ca. 1,5m Höhe zu fliegen. Während des Startvorgangs haben Sie jederzeit die Möglichkeit, durch Bewegen des rechten Joysticks die Flugrichtung zu beeinflussen. Sobald die Höhe von ca. 1,5m erreicht ist, hält der Quadrocopter automatisch die Höhe.

## Trimmen des Quadrocopters

### **21** Auto-Trimmen

1. Platzieren Sie den Quadrocopter auf einer waagerechten Fläche.
2. Binden Sie den Quadrocopter mit dem Controller wie in „Bindung des Modells mit dem Controller“ beschrieben.
3. Schieben Sie gleichzeitig den Gashebel und den Hebel für Vor-/Zurück in die rechte untere Ecke. Die LED am Quadrocopter blinkt kurz auf und leuchtet dann durchgehend. Signalton ertönt 1x.
4. Die Neutralstellung ist abgeschlossen.

**22** Wenn der Quadrocopter im Schwebeflug, ohne Bewegung des Hebels für Rechts-/Links-Neigung nach links bzw. rechts fliegt gehen Sie bitte wie folgt vor:

Bewegt sich der Quadrocopter von selbst schnell oder langsam seitwärts nach links, drücken Sie den unteren rechten Trimmer für Rechts-/Links-Neigung schrittweise nach rechts. Wenn sich der Quadrocopter nach rechts bewegt, drücken Sie den Trimmer Rechts-/Links-Neigung schrittweise nach links.

**23** Wenn sich der Quadrocopter im Schwebeflug, ohne Bewegung des Hebels für Vor-/Zurück nach vorne bzw. hinten fliegt gehen Sie bitte wie folgt vor: Bewegt sich der Quadrocopter von selbst schnell oder langsam nach vorn,

drücken Sie den oberen rechten Trimmer für Vor-/Zurück schrittweise nach unten. Wenn sich der Quadrocopter nach hinten bewegt, drücken Sie den Trimmer für Vor-/Zurück schrittweise nach oben.

**24** Wenn sich der Quadrocopter im Schwebeflug, ohne Bewegung des Hebels für Kreisrotation auf der Stelle nach links bzw. rechts dreht, gehen Sie bitte wie folgt vor: Dreht sich der Quadrocopter von selbst schnell oder langsam um seine eigene Achse nach links, drücken Sie den unteren linken Trimmer für Kreisrotation schrittweise nach rechts. Wenn sich der Quadrocopter nach rechts dreht, drücken Sie den Trimmer für Kreisrotation schrittweise nach links.

## Wechsel der Rotorblätter

**25** Verwenden Sie zum abziehen eines Rotorblatts ggf. einen Schraubenzieher. Achten Sie darauf dass Sie das Rotorblatt vorsichtig senkrecht nach oben abziehen und dabei den Motor von unten stabilisierend festhalten. Befestigen Sie das Rotorblatt wieder fest mit der Schraube am Quadrocopter.

**26** QR-Code für Motor-Wechsel-System, Ersatzteile und weitere Informationen.

### **27** ACHTUNG!

Achten Sie unbedingt auf die Markierung und Farbe, sowie den Neigungswinkel der Rotorblätter!

- Vorne Links: gelb – Markierung „A“
- Vorne Rechts: gelb – Markierung „B“
- Hinten Rechts: schwarz – Markierung „A“
- Hinten Links: schwarz – Markierung „B“

## Problemlösungen

**Problem:** Controller funktioniert nicht.

**Ursache:** Der ON/OFF-Powerschalter steht auf „OFF“.

**Lösung:** Den ON/OFF-Powerschalter auf „ON“ stellen.

**Ursache:** Die Batterien wurden falsch eingelegt.  
**Lösung:** Überprüfen Sie, ob die Batterien korrekt eingelegt sind.

**Ursache:** Die Batterien haben nicht mehr genug Energie.

**Lösung:** Neue Batterien einlegen

**Problem:** Der Quadrocopter lässt sich mit dem Controller nicht steuern.

**Ursache:** Der Powerschalter des Controller steht auf „OFF“.

**Lösung:** Zuerst den Powerschalter am Controller auf „ON“ stellen.

**Ursache:** Der Controller ist ggf. nicht richtig mit dem Empfänger im Quadrocopter gebunden.

**Lösung:** Bitte führen Sie den Bindevorgang wie unter „Checkliste für die Flugvorbereitung“ beschrieben durch.

**Problem:** Quadrocopter startet nicht

**Ursache:** „Start-Rotors“ Button am Controller nicht gedrückt.

**Lösung:** Start „Start-Rotors“ Button am Controller drücken.

**Problem:** Der Quadrocopter steigt nicht auf.

**Ursache:** Die Rotorblätter bewegen sich zu langsam.

**Lösung:** Den Gashebel nach oben schieben.

**Ursache:** Die Akku-Leistung reicht nicht aus.

**Lösung:** Den Akku aufladen (siehe Kapitel „Aufladen des Akkus“).

**Problem:** Der Quadrocopter verliert ohne ersichtlichen Grund während des Flugs an Geschwindigkeit und sinkt ab.

**Ursache:** Der Akku ist zu schwach.

**Lösung:** Den Akku aufladen (siehe Kap. „Aufladen des Akkus“).

**Problem:** Der Quadrocopter dreht sich nur noch im Kreis oder überschlägt sich beim Start.

**Ursache:** Falsch angeordnete oder beschädigte Rotorblätter

**Lösung:** Rotorblätter wie in **27** beschrieben anbringen/austauschen.

**Problem:** Keine Wifi/W-Lan Verbindung möglich.

**Ursache:** Der Akku ist zu schwach.

**Lösung:** Verbinden Sie den Akku im Model **4b**. Binden Sie ihr Smartphone wie in Punkt **16b** beschrieben mit dem Quadrocopter bis Sie das Kamera Live Bild auf dem Screen sehen.



## Dear customer

Congratulation! You bought a Carrera RC Quadrocopter which has been manufactured according to today's state-of-the-art technology. As it is our constant endeavour to develop and improve our products, we reserve the right to make modifications, either of a technical nature or with respect to features, materials and design, at any time, and without prior notice. For this reason, no claims will be accepted for any slight deviations in your product from the data and illustrations contained in these instructions. These operating and assembly instructions are an integral part of the product. Non-observance of these operating instructions and the safety instructions they contain will render the guarantee null and void. These instructions are to be kept for future reference and in the event that the product is passed on to a third party.

For the latest version of these operating instructions and information on replacement and spare parts available, please visit [carrera-rc.com](http://carrera-rc.com) in the service area.

**WARNING! Before you first fly the model, find out whether there is a legal requirement to insure model aeroplanes such as this in your country.**

## Guarantee conditions

**Carrera products are technically advanced products (NO TOYS) which should be handled with care. It is important to follow the directions given in the operating instructions. All components have been subjected to careful inspection (technical modifications and alterations to the model for the purpose of product improvement are reserved).**

**Should any faults nevertheless occur, guarantee is assumed within the scope of the following conditions:**

In accordance with the following provisions, Stadlbauer Marketing + Vertrieb GmbH (hereinafter referred to as "manufacturer") warrants to the end-consumer (hereinafter referred to as "customer") that the Carrera RC-model-Quadrocopter (hereinafter referred to as "product") delivered to the customer shall be free from defects in material or workmanship for two years from the date of purchase (guarantee period). Such defects will, at the man-

manufacturer's option, either be repaired by the manufacturer or fixed by delivering new or refurbished parts free of charge. The warranty does not cover failure due to normal wear and tear, (e.g. to batteries, rotor blades, cabin covering, gear wheels etc.), or damage as a result of improper handling/misuse or unauthorised interference. Any other customer's claims asserted against the manufacturer, especially action for damages, shall be excluded.

The contractual and statutory rights of the customer against the seller (supplementary performance, rescission of the contract, abatement, compensation) which exist with the product not having been free from defects at the time of the passing of risk, shall remain unaffected by this warranty.

**Claims from this special warranty shall only be valid if:**

- the defect reported has not arisen by damage caused by unintended use or misuse as specified in the instruction manual,
- the failure of the product is not due to normal wear and tear
- the product does not show any signs resulting from repairs or other interferences carried out by workshops not having been authorised by the manufacturer,
- the product has only been operated with accessories authorised by the manufacturer.

**Guarantee cards cannot be replaced.**

**Note for EU countries:** Reference is hereby made to the seller's statutory guarantee obligation, to the extent that this guarantee obligation is not restricted by the product guarantee.

The manufacturer shall bear the costs for sending in and returning the product.

This warranty shall be valid to the extent aforementioned and under the above-named circumstances (including the submittal of the original proof of purchase also in case of resale) for any future owner of the product.

## Declaration of conformity

Stadlbauer Marketing + Vertrieb GmbH hereby declares that this model including the controller conforms with the fundamental requirements of the following EC directives: EC Directives 2009/48 and 2004/108/EC regarding electromagnetic compatibility and the other relevant regulations of Directive 2014/53/EU (RED).

The original declaration of conformity can be requested from [carrera-rc.com](http://carrera-rc.com).



Maximum radio-frequency power transmitted <10 dBm  
Frequency range: 2400 – 2483.5 MHz

## Warning!

**A remote-controlled Quadrocopter is NOT A TOY and is only suitable for teenagers over the age of 14!**

This product is not intended for use by children without supervision of a parent. Flying the helicopter requires skill and children must be trained under the direct supervision of an adult. **Before first use: Read the user's information together with your child.** Inappropriate use may result in severe injuries and/or damage to property.

It has to be operated with care and caution and requires both mechanical and mental skills. The operating instructions contain notes on safety and technical regulations as well as information on maintaining and operating the product. It is indispensable to read these instructions thoroughly before the first usage. Only this helps to avoid accidents with injuries and damage.

Hands, hair and loose clothing, including other objects such as pens and screwdrivers must be kept away from the propeller (rotor). Do not touch the rotating rotor. Especially take care that your hands DO NOT get close to the rotor blades!

**WARNING: Do not fly near your face to avoid injuries. For use only outdoors – not to be used indoors. Risk of eye injuries. Start and fly only when the area is appropriate for the intended use (free area, no obstacles) and only within direct visual contact. As user of this product you are solely responsible for handling it safely in order to ensure that neither you nor other persons or their property suffer damages or are endangered.**

- Never use your model with weak remote control batteries.
- Avoid busy areas. Always make sure that there is enough space.
- Preferably do not use your model on an open street or in public areas in order not to endanger or hurt anyone.

- **CAUTION: Do not start up and fly when persons, animals or any obstructions are within the flying range of the Quadrocopter.**
- Start and fly is strictly forbidden near high voltage poles, railway tracks, roads, swimming pools or open water.
- Only operate under good visibility and calm weather conditions.
- Exactly observe the instructions and warnings for this product and for any possible additional equipment (battery charger, rechargeable batteries etc.) being used by you.
- **Should the Quadrocopter come into contact with any living thing or solid object, immediately return the gas control to zero, in other words the left-hand joystick must be at the stop at the bottom of the slide!**
- Avoid any moisture as this might do damage to the electronics.
- There is a risk to suffer severe injury or even death if you put parts of your model into your mouth or lick them.
- Do not change or modify anything on the Quadrocopter.

If you do not agree to these terms please immediately return the complete Quadrocopter model in new and unused condition to the retailer.

### Important information concerning Lithium Polymer rechargeable batteries

Lithium-Polymer (LiPo) rechargeable batteries are significantly more sensitive than traditional alkali- or NiMH-rechargeable batteries normally used with radio control units. Therefore the instructions and warnings have to be observed in detail. In case of improper use of LiPo rechargeable batteries there is a danger of fire. Always follow the manufacturers' instructions if you dispose of LiPo rechargeable batteries.

### Regulations on disposal for waste electrical and electronic equipment (WEEE)



This symbol, showing refuse bins with a cross through them, denotes that empty batteries, rechargeable batteries, button cells, rechargeable battery packs,

equipment batteries, disused electrical equipment, etc. should not be disposed of in domestic refuse, as they are harmful to the environment and health. Please help to preserve environment

and health and talk to your children about the correct disposal of used batteries and disused electrical equipment. Batteries and disused electrical equipment should be handed in to the usual collection points where they can be properly recycled.

Do not mix dissimilar battery types or employ new and used batteries together. Empty batteries should be removed from the product. Do not attempt to recharge non-rechargeable batteries.

### WARNING!

Rechargeable batteries are only to be charged by adults.

**Never leave the battery unattended while it is charging.** Exhausted batteries are to be removed from the toy. Rechargeable batteries should be removed from the product before charging. Supply terminal are not to be short-circuited. Only use the batteries recommended or equivalent types.

If in regular use the charger must be examined for damage to the cord, plug, covers and all other parts. If any signs of damage are found the charger may only be used again after repair work has been completed.

The toy is only to be connected to Class II equipment bearing the following symbol.

### FCC statement

This device complies with Part 15 of the FCC Rules. Operation is subject to the following two conditions:

- (1) this device may not cause harmful interference, and
- (2) this device must accept any interference received, including interference that may cause undesired operation.

Changes or modifications not expressly approved by the party responsible for compliance could void the user's authority to operate the equipment.

### RF EXPOSURE STATEMENTS:

Section 2.1091(d) (3) - Mobile devices (a minimum separation distance may be required).

The quadrocopter must be used in such a way that a separation distance of at least 20 centimeters is normally maintained between the transmitter's radiating structure(s) and the body of the user or nearby persons.



## Guidelines and warnings for the use of LiPo rechargeable batteries

- You have to charge the attached 3,7 V --- 1000 mAh / 3,7 Wh LiPo rechargeable battery in a safe place and at a safe distance to flammable material.
- Never leave the battery unattended while it is charging
- After a flight, the rechargeable battery has to cool down to the ambient air temperature before charging it.
- You must always use the corresponding LiPo charging unit (USB cable / remote control). In case of non-compliance with these directions there is a danger of fire resulting in a health risk and/or damage to property. NEVER use any other battery charger.
- Should the rechargeable battery swell or deform while discharging or recharging, you have to immediately stop charging or discharging the battery. Take the battery out as quickly and carefully as possible and place it in a safe and open area offside any inflammable material and watch it for at least 15 minutes. In case you continue charging or discharging a battery which has already started to swell or deform there is a danger of fire! Even in case of slight deforming or ballooning the rechargeable battery has to be taken out of operation.
- Store the rechargeable battery at ambient temperature in a dry place.
- **Always recharge the battery immediately after use to prevent its becoming deep discharged. Please make sure to allow a pause of about 20 minutes between finishing the flight and recharging the battery. Recharge the battery occasionally (suggested every 2-3 months). Failure to treat the battery as described above can lead to its becoming defective.**
- When transporting or temporarily storing the rechargeable battery the temperature should be between 5-50°C. If possible, do not store the battery or the model in a car and do not expose it to direct sunlight. In case the battery is broiled it can be damaged or catch fire.

**Note:** If the battery voltage/output is low you will recognise that a considerable trim and/or controlling is necessary to avoid that the Quadcopter starts trundling. This usually occurs before reaching a battery voltage of 3 V and it is a good moment to end the flight.

## Instruction Manual

### Contents of package

- 1 x Quadcopter
  - 1 x Adjustable controller
  - 1 x USB charging cable
  - 1 x 3,7 V --- 1000 mAh Rechargeable Battery
  - 1 x Tablet holder
  - 1 x 3D Goggles
  - 2x Replacement motor (right/left)
  - 1 x Screwdriver
  - 2x AAA LR03 batteries (non-rechargeable)

### Fixing the portable phone

- 2 A portable phone can be fixed between both sides of the controller. Press the button in the middle of the controller for this purpose, in order to change the width in such a way that the portable phone is clamped and it cannot slip out of position.

### Mount the tablet holder.

- 3 if you want to use a tablet in your controller, then we recommend that you mount the supplied holder for reasons of safety.
  - 1 Push the holder onto the middle of the controller's back until it engages.
  - 2 The holder's length can be set with the adjusting wheel. Fix the holder in such a way that the tablet is firmly clamped onto the controller.

### Recharging the LiPo rechargeable battery

Make sure you only charge the LiPo rechargeable battery supplied with the LiPo charging unit also supplied (USB cable and remote control). If you try to charge the rechargeable battery with a different LiPo battery charger or any other battery charger, this might cause serious damage. Please carefully read the previous chapter with warnings and guidelines on the usage of rechargeable batteries before proceeding. Supply terminals are not to be short-circuited. You can charge the rechargeable battery fitted in the Quadcopter with its USB charging cable from a USB port on a computer:

**4a Charging via computer:**

- **Rechargeable batteries are to be removed from the model before being charged.**
- Connect the USB charging cable with the USB port of a computer. The LED on the USB charger cable lights green indicating that the charger unit is correctly connected to the computer. If you plug in a Quadrocopter with a discharged battery, the LED on the USB charging cable no longer lights up, showing that the Quadrocopter battery is being charged. The USB charging cable and the charging socket on the Quadrocopter are designed to make incorrect connection impossible.
- It takes about 120 minutes to recharge a discharged battery (but NOT a deep-discharged one). When the battery is fully charged, the LED display on the USB charger cable lights up green again.

**Note: when supplied, the lipo-battery is already partially charged. So the first charging cycle may well take less time.**

**It is essential to follow the connection sequence given above!**

**Undo the plugged connection on the Quadrocopter when you are not using the Quadrocopter. Failure to observe this precaution may cause battery damage!**

**4b Insertion of the rechargeable batteries into the Quadrocopter**

- Open the cover of the battery compartment with the aid of the enclosed screwdriver. Insert the battery. Close the battery compartment.
- If the LED on the Quadrocopter flashes slowly, you must change the battery.

**Inserting the batteries in the remote control**

- 5** Open the battery compartment with a screwdriver and insert the batteries in the remote control. Please keep in mind the correct polarity. Different types of batteries or new and used batteries are not to be mixed. After having closed the compartment you can check all functions of the remote control with the help of the power-switch on the front.

With the power switch turned ON and functioning correctly, the top centre LED on the remote control will light up red. If the LED control flashes slowly and an acoustic signal is heard, the batteries in the controller must be changed.

**Frequency bind between model and remote control**

- 6** The Carrera RC Quadrocopter and the controller automatically link up renewed with every operational start-up. If initially there are any problems with communication between the Carrera RC Quadrocopter and the remote control, please carry out a new frequency bind.

- Connect the battery in the model.
- **WARNING! Immediately after switching it on, place the Quadrocopter on a flat and level surface. The gyro-system will then set itself automatically.**
- The LEDs on the quadrocopter now flash rhythmically.
- Switch on the controller at the ON/OFF switch.
- Push the left-hand joystick, i.e., the throttle control, completely upwards and then completely downwards.
- The binding has now been successfully established.
- The LED on the controller now lights continuously.
- After approx. 5½ minutes, the controller switches off. Please repeat the link procedure for renewed use.

**Description of the Quadrocopter**

- 7**
1. Rotor system
  2. Rotor protection cage
  3. LEDs
  4. Video camera
- 8**
5. Battery compartment

**Range of functions of the remote control**

- 9**
1. Power switch (ON / OFF)
  2. Control LED
  3. Gas Circling
  4. Forwards / backwards right / left banking
  5. Trimmer for right / left banking
  6. Trimmer for forwards / backwards
  7. Trimmer for rotation
  8. Looping Button
  9. Headless Mode
  10. Start rotor' button
  11. 'Auto-landing' button

12. 'Auto-start & fly to 1.5 m' button
  13. "LED lights ON/OFF" button
  14. Beginner/Advanced switch (30%/60%/100%)
  15. Adaptable tablet holder – button for adjusting the controller's width
  16. Knob for camera angle adjustment
- 5** 17. Battery compartment

## Choosing the flight area

**10** The Quadrocopter may be flown outdoors. When you have trimmed your Quadrocopter properly and are thoroughly familiar with its controls and how it can perform, you can then start to fly it in smaller and more confined spaces. Please be aware that, although it may be calm on the ground, it may still be very windy even a little way off the ground. If this warning is disregarded, it may lead to total loss of the Quadrocopter.

## Checklist for flight preparation

This checklist is not a substitute for the contents of the operating instructions. Although it can be used as a quick-start-guide, we strongly recommend you first to read the operating instructions in detail before you proceed.

- Check the contents of the package.
- Fix your portable phone or tablet to the controller **2 3**.
- Charge the lipo-battery as described in the section "Recharging the LiPo rechargeable battery".
- Fit 2 AAA batteries in the controller, making sure their polarity is correct.
- Look for a suitable environment for flying.
- **Read and comply with the legal and safety regulations governing the use of your Quadrocopters.**
- Slide the battery into the battery bay on the bottom of the Quadrocopter. **4b**
- **WARNING! Immediately after switching it on, place the Quadrocopter on a flat and level surface. The gyro-system will then set itself automatically.**
- The LEDs on the quadrocopter now flash rhythmically
- Switch on the controller at the ON/OFF switch. **Be sure to check the Beginner-Advanced switch (15b).** Push the left-hand joystick, i.e., the

throttle control, completely upwards and then completely downwards.

- Allow the Quadrocopter a few moments until the system is correctly initialised and is ready for operation. The LED in the Quadrocopter now lights continuously. The LED on the controller now lights continuously.
- Repeat the above points as required, if you wish to fly more Quadrocopters at the same time.
- Bind your smartphone as described in point **16b** with the Quadrocopter until you see the camera live picture on the screen. Further details on functions on the camera see point **16 16a 16b**.
- **Important note! Please perform the auto-trimming **22** before each flight without fail!**
- **Start the Quadrocopter by means of pressing on the 'Start rotors' key.**
- Check the control system.
- Make yourself familiar with the control system.
- **Trim the Quadrocopter as necessary as described under **21 22 23 24**, so that when hovering it no longer moves from the spot without a command from the controller.**
- The Quadrocopter is now ready to be flown.
- If the Quadrocopter displays no functions, retry the above binding procedure.
- Fly the model.
- The LED lamps on the model start to flash shortly before the battery is discharged.
- Land the model.
- **Disconnect the battery plug connection.**
- Always switch off the remote control last.

## Flying the 4-channel Quadrocopter

### NOTE!

**Take care particularly in the first few flights to move the lever on the controller very gently and not over-hurriedly. As a rule, only very small movements of the respective levers are necessary to carry out the desired control commands!**

If you notice that the Quadrocopter moves forwards or to the side without your touching the respective lever, please adjust the trim of the Quadrocopter as described in **21 22 23 24**.

### **11** +/- Gas (up / down)

To start or to fly higher, push the gas lever on the left cautiously forwards. To land or fly lower, push the gas lever on the left cautiously backwards.

- 12** To make the Quadrocopter circle to the left or the right on the spot, move the lever on the left cautiously to the left or the right.
- 13** To fly the Quadrocopter to the left or the right, push the lever on the right cautiously to the left or the right.
- 14** To fly the Quadrocopter forwards or backwards, push the lever on the right cautiously forwards or backwards.

### Start the rotors and motors

- 15 a** Press the 'Start rotors' button on the controller, in order to start the motors. You can lift the throttle control upwards as soon as the rotors are running.

### Looping function

#### WARNING!

#### ONLY FOR EXPERIENCED PILOTS!

- 15 b** If you press the "Looping Button", then an acoustic signal sounds 5x times. As long as the acoustic signal sounds, slide the right-hand joystick up, down, to the right or to the left. The Quadrocopter then carries out the loop or roll in the respective direction. Before you do this, make sure you have ample room on all sides (about 4 m – 13').

### Beginner/Advanced switch

- 15 c** **30% = beginner mode**  
Signal sounds once on switching over.

#### 60% = medium mode

The quadrocopter reacts more sensitively than in 30 % mode. Signal sounds twice on switching over.

#### 100% = Advanced Modus -> 3D Modus

The Quadrocopter reacts very sensitively to joystick movements. Signal sounds three times on switching over.

#### WARNING!

#### 100 % IS ONLY FOR EXPERIENCED PILOTS!

### Headless Mode

- 15 d** The headless mode helps beginners learn how to fly. Regardless of which direction the Quadrocopter is rotated, the flight direction always corresponds exactly to the flight direction implemented on the controller. Therefore a beginner no longer has to steer mirror-imaged when he flies e.g. to himself. If you press the "Headless Mode Button" , an acoustic signal sounds for as long as you are in the Headless mode. To deactivate the Headless mode, press the button renewed.

### Video & photo function

#### WARNING!

**Please note that taking pictures or videos with the built-in camera may infringe the image copyright and rights of personality of others! A person filmed without his or her permission, for example in the neighbourhood, may take civil action for restraint or claim for damages. Taking pictures of people in other people's residences or gardens protected by sightscreening hedges may also be a criminal offence! Always keep up to date with existing legal provisions.**

### Use of the Carrera RC App

- 16 a** Load the application with the name of ,Carrera RC FPV' in the respective application or play store. You can find the respective QR code on the packaging. Connect your smartphone with your Quadrocopter's W Lan device. **We recommend that you put your Smartphone into flight mode with activated WLAN (wireless local area network) in order to minimise any interference.** Look for the W Lan with the name of ,Carrera\_RC\_FPV\_ ...'. It may be up to about 30 seconds before the W-Lan is found and can be connected. Start the app now.

On the right of the Start Screen you see the „Start“ button ; here you enter the flight menu of the app. Use the buttons on the right to get to the help menu or the general settings. Enter the spare parts shop by using this button: . The spare parts shop opens in the smart phone browser.

Availability in, and delivery of the spare parts to, certain countries is not possible. If necessary, contact the representation in your country, shown on the back of the packing.

## 16 b Functional overview of the flight menu:

1. Press this button to take photos
2. Press this button to take videos
3. Here you find the photos and videos taken on your smartphone
4. Here, rotate the camera picture by 180°
5. Use this button before inserting the mobile phone into the 3D VR glasses.

You are able to view all of the recorded videos in the 3D VR perspective in the file; just activate this mode in the corresponding menu by means of pressing the -icon.

You will find the pictures / videos in the respective picture / video file in your unit. (Please note the access rights for the IOS). An additional video player may possibly be required.



## 16 c Wear the 3D VR spectacles

We recommend that you learn to fly the Quadrocopter reliably first of all, before you use the 3D spectacles!

**CAUTION! NEVER fly a Quadrocopter with the 3D VR spectacles alone! You would commit a criminal offence by doing so!**

Ensure that a 2nd person is standing next to you whenever you fly the Quadrocopter while wearing the 3D spectacles. The 2nd person must monitor the Quadrocopter's position for you and help you to correct the flying position, in order to prevent accidents.

## 16 d Using the portable phone on the spectacles:

1. Open the spectacles on the front.
2. Clamp the portable phone, start the ③ application and switch on the Quadrocopter.
3. Activate the 3D function  in the APPLICATION. Close the front of the spectacles again. 
4. Put on the spectacles and adjust the head band, as well as the distance from your eyes and the depth of field or focus.
5. Now you can fly the Quadrocopter from the pilot's view.

**Please note that you only have a limited field of vision!**

## 17 Altering the camera angle

Using the setting wheel on the controller top right, the camera angle can be altered (approx. 70°-80° tilt).

## Automatic control of altitude

- 18 The Quadrocopter will maintain the current flying altitude automatically as soon as you release the left-hand joystick during the flight.

## Auto Landing

- 19 You can trigger the automatic landing function at any time by means of pressing the 'Auto landing' button. The speed of the rotors will reduce gradually as a result. You are able to influence the landing position at any time during the landing procedure by means of moving the right-hand joystick. The motor will switch itself off as soon as the Quadrocopter is on the ground.

## Auto-Start & Fly to 1.5m

- 20 Press the 'Auto-start & fly to 1.5 m' button on the controller, in order to start the motors and automatically fly up to the altitude of about 1.5 m. You are able to influence the direction of flight at any time during the starting operation by means of moving the right joystick. The Quadrocopter will maintain itself in position automatically as soon as the altitude of about 1.5 m has been reached.

## Trimming the Quadrocopter

### 21 Auto-trimming

1. Place the Quadrocopter on a horizontal surface.
2. Link the Quadrocopter with the controller as described in "Linking the model with the controller".
3. Slide the gas lever and the lever for forward / back simultaneously into the right lower corner. The LED on the Quadrocopter flashes on briefly and then lights up continuously. The signalling tone will sound once.
4. The neutral setting is completed.

- 22 When hovering, if the Quadrocopter flies to the left or right without you moving the lever for left / right movement, please proceed as follows: If the Quadrocopter moves on its own fast or slow sideways to the left, press the lower right trimmer for right / left tilt in steps to the right. If the Quadrocopter moves right, press the trimmer for right / left tilt in steps to the left.

**23** When hovering, if the Quadrocopter flies forwards or backwards without you moving the lever for forwards or backwards movement, please proceed as follows: If the Quadrocopter moves on its own fast or slow forwards, press the upper right trimmer for forwards / backwards in steps downwards. If the Quadrocopter moves backwards, press the trimmer for forwards / backwards in steps upwards.

**24** When hovering and without you moving the lever for circling on the spot, if the quadrocopter rotates to left or right, proceed as follows: If the quadrocopter rotates quickly or slowly to the left around its own axis, press the trimmer for rotation below left in steps to the right. If the quadrocopter rotates to the right, press the trimmer for rotation in steps to the left.

## Changing the rotor blades

**25** Use a screddriver for unscrewing a rotor blade. Make sure that you draw the rotor blade with great care vertically upwards, and hold the motor from below to stabilise it. Screw the rotor blade firmly back on to the quadrocopter.

**26** **QR code for motor-change system, spare parts and further information.**

### **27** WARNING!

Be sure to note the marking and colour, also the tilt angle of the rotor blades!

**Front left: yellow – marking “A”**

**Front right: yellow – marking “B”**

**Rear right: black – marking “A”**

**Rear left: black – marking “B”**

## Troubleshooting

**Problem:** Remote control does not work.

**Cause:** The ON/OFF-power switch is turned “OFF”.

**Solution:** Turn the ON/OFF-power switch “ON”.

**Cause:** The batteries have been wrongly inserted.

**Solution:** Check if the batteries have been correctly inserted.

**Cause:** The batteries do not have enough power.

**Solution:** Insert new batteries.

**Problem:** The Quadrocopter cannot be controlled with the remote control

**Cause:** The power switch on the reomote control is turned “OFF”.

**Solution:** First turn the power switch on the remote control “ON”.

**Cause:** The remote control is possibly not correctly frequency bound with the receiver on the Quadrocopter.

**Solution:** Please carry out the binding procedure as described in “Checklist for flight preparation”.

**Problem:** The Quadrocopter does not start.

**Cause:** The ‘Start rotors’ button has not been pressed on the controller.

**Solution:** Press the ‘Start rotors’ button on the controller.

**Problem:** The Quadrocopter does not lift.

**Cause:** The rotor blades rotate too slowly.

**Solution:** Slide the gas lever up.

**Cause:** The battery’s power is not sufficient.

**Solution:** Charge the battery (see chapter “Charging the battery”).

**Problem:** During flight, the Quadrocopter loses speed and height without any obvious reason.

**Cause:** The battery is too weak.

**Solution:** Charge the battery (see chapter “Charging the battery”).

**Problem:** The quadrocopter only flies in a circle or turns over on starting.

**Cause:** Rotor blades incorrectly fitted or damaged.

**Solution:** Fit rotor blades / replace rotor blades as described in **27**.

**Problem:** Wifi/W-Lan connection not possible.

**Cause:** The battery is too weak.

**Solution:** Connect the battery in the model **4b**

Bind your smartphone as described in point **16b** with the Quadrocopter until you see the camera live picture on the screen.

Errors and changes excepted

Colours / final design – changes excepted

Technical changes and design-related changes excepted

Pictograms – symbolic photos

F

## Chère cliente ! Cher client !

Félicitations pour l'achat de votre véhicule radiocommandé Carrera RC fabriqué selon des critères récents des plus exigeants. Nous avons toujours pour ambition d'améliorer et de perfectionner nos produits et nous réservons la possibilité de réaliser des modifications techniques relatives à la présentation et design de nos produits. Les divergences de faible importance du produit, que vous avez acheté, par rapport aux données et illustrations de ces instructions de montage et d'utilisation ne sauraient donner lieu à des réclamations de ce fait. Ces instructions de montage et d'utilisation forment partie intégrale du produit. Le fabricant décline toute responsabilité en cas d'inobservation des instructions de montage et d'utilisation et des consignes de sécurité y figurant. Veuillez conserver ces instructions de montage et d'utilisation, afin que vous puissiez les consulter ultérieurement et et les remettre à tout utilisateur de ce véhicule si besoin est.

Vous trouverez la version la plus actuelle de ce mode d'emploi et les informations sur les pièces de rechange disponibles sur [carrera-rc.com](http://carrera-rc.com) dans la zone de service.

**ATTENTION! Assurez-vous avant le premier vol qu'une obligation d'assurance légale existe dans votre pays concernant le modèle d'avion dont vous avez fait l'acquisition.**

### Conditions de garantie

Les produits Carrera sont des produits de qualité technique élevée (PAS DE JOUET) qui devraient être manipulés avec précaution. Veuillez impérativement respecter les indications du mode d'emploi. Tous les éléments sont soumis à des contrôles approfondis (sous réserve de modifications techniques et des véhicules destinées au perfectionnement du produit).

La responsabilité du fabricant est cependant engagée aux termes des conditions de garantie ci-après à supposer que le produit présente des défauts :

La société Stadlbauer Marketing + Vertrieb GmbH (ci-après désignée «Fabricant») garantit au client final (ci-après désigné «Client») selon les clauses suivantes que le modèle réduit Quadrocopter Carrera RC

livré au client (ci-après désigné «Produit») sera exempt de vices de matériel ou de fabrication durant une période de deux ans à partir de la date d'achat (délai de garantie). Le fabricant éliminera de tels vices selon sa propre appréciation à ses frais en les réparant ou en livrant des pièces neuves ou ayant subi une révision générale. La garantie ne s'étend pas aux pièces d'usure (par exemple la batterie, les pales de rotor, le recouvrement de cabine, la roue dentée), aux dommages dus à un traitement/utilisation non conforme ou à des interventions externes. D'autres revendications du client, en particulier de dommages et intérêts, contre le fabricant sont exclus. Les droits contractuels ou légaux du client (exécution ultérieure, résiliation du contrat, réduction du prix, dommages et intérêts) vis-à-vis du vendeur correspondant, droits existant si le produit n'était pas exempt de vices lors du transfert du risque, ne sont pas concernés par cette garantie.

### Les droits issus de cette garantie du fabricant spéciale n'existent que si

- le vice réclamé ne repose pas dans des dommages qui résultent d'un emploi non conforme ou non dapté aux directives prescrites dans le mode d'emploi,
- il ne s'agit pas de signes d'usure dus à l'emploi,
- le produit ne présente aucun signe qui permette de constater que des réparations ou d'autres interventions ont été effectuées par des ateliers non autorisés par le fabricant,
- le produit n'a été utilisé qu'avec des accessoires autorisés par le fabricant.

### Les cartes de garantie ne sont pas remplaçables.

**Avis destinés aux États de l'Union européenne :** nous attirons l'attention sur l'obligation de garantie légale du vendeur, pour autant que cette obligation de garantie ne soit pas restreinte par les conditions de la présente garantie. Le fabricant prend en charge les coûts de l'expédition et du renvoi du produit. Cette garantie est valable dans l'ampleur susmentionnée et dans les conditions susmentionnées (y compris la présentation du bon d'achat original aussi en cas de revente) pour chaque propriétaire ultérieur, futur du produit.

### Déclaration de conformité

Par la présente, la société Stadlbauer Marketing + Vertrieb GmbH déclare que cette maquette, y compris le contrôleur, est conforme aux exigences essentielles des directives européennes suivantes :

est conforme aux Directives européennes 2009/48 et 2004/108/CE relatives à la comptabilité électromagnétique et les autres prescriptions importantes de la Directive 2014/53/EU (RED).

L'original de la déclaration de conformité est à votre disposition sur le site internet **carrera-rc.com**.



Puissance de fréquence radio maximale <10 dBm

Gamme de fréquences: 2400 – 2483.5 MHz

## Avertissements !

**Un Quadcopter télécommandé N'EST PAS UN JOUET et n'est approprié que pour les adolescent à partir de 14 ans !**

Ce produit n'est pas conçu pour être utilisé par des enfants sans la surveillance d'une personne chargée de l'éducation. Piloter l'hélicoptère nécessite une certaine habileté que les enfants doivent acquérir sous la surveillance directe d'un adulte. **Avant la première utilisation : lisez ces instructions avec votre enfant.**

Un emploi non conforme peut entraîner de graves blessures et/ou des dommages matériels.

Il doit être piloté avec prudence et circonspection et exige certaines facultés mécaniques et mentales. Le mode d'emploi contient des consignes de sécurité et des prescriptions ainsi que des indications sur l'entretien et l'emploi du produit. Il faut impérativement avoir lu complètement et compris ce mode d'emploi avant la première mise en service. C'est la seule manière d'éviter les accidents accompagnés de blessures et de dommages.

Il convient de tenir l'hélice (rotor) à distance des mains, des cheveux et des vêtements amples ainsi que d'autres objets tels que des clous ou des tournevis. Ne pas toucher le rotor en mouvement. Veiller surtout à NE PAS tenir les mains à proximité des pales du rotor !

**ATTENTION : Afin d'éviter tout accident, ne pas faire voler à proximité du visage. Utilisation à l'extérieur uniquement – ne pas utiliser à l'intérieur. Risque de blessures aux yeux. Démarrer et faire voler sur un terrain adapté uniquement (surface à l'air libre, sans obstacle) et avec un contact visuel direct. En tant qu'utilisateur de ce produit, vous êtes seul responsable de la sécurité de manipulation de sorte que vous ni d'autres personnes ou**

**leur propriété ne subissent des dommages ou soient mis en danger.**

- Ne jamais utiliser cette maquette avec des accus faibles dans le contrôleur.
- Éviter les zones à forte circulation et animées. Veiller à disposer de suffisamment de place.
- Ne pas laisser si possible voler la maquette en pleine route ou dans des lieux publics afin de ne blesser ni de mettre personne en danger.
- **ATTENTION : Ne pas démarrer ni faire voler Quadcopter tant que des personnes, animaux ou obstacles se trouvent dans le périmètre de vol de l'appareil.**
- Il est strictement interdit de démarrer et de faire voler le Quadcopter à proximité de lignes à haute tension, de voies ferrées, de chaussées, de piscines ou de plans d'eau.
- Utiliser uniquement en cas de bonne visibilité et de conditions météorologiques favorables.
- Respecter exactement les instructions et les avertissements pour ce produit et l'équipement supplémentaire éventuel (chargeur, accus etc.) que vous utilisez.
- **Si le Quadcopter entre en contact avec des êtres vivants ou des objets durs, mettre immédiatement le levier d'accélération en position zéro, c'est à dire que la manette de gauche doit se trouver sur la butée inférieure !**
- Éviter n'importe quelle humidité, car elle peut endommager le système électronique.
- Il y a risque de graves blessures qui peuvent entraîner la mort si vous mettez des pièces de votre maquette dans la bouche ou si vous la léchez.
- Ne rien remplacer ou modifier sur Quadcopter.

Si vous n'êtes pas d'accord avec ces conditions, renvoyez immédiatement au commerçant le modèle réduit Quadcopter en intégralité, dans son état neuf et non utilisé.

## Informations importantes sur les accus Lithium-Polymère

Les accus Lithium-Polymère (LiPo) sont nettement plus sensibles que les accus alcalins ou NiMH usuels qui sont utilisés normalement pour les télécommandes radio. C'est pourquoi il faut respecter très strictement les prescriptions et avertissements du fabricant. En cas de mauvaise manipulation de l'accu LiPo, il y a risque d'incendie. Toujours respecter les indications du fabricant quand vous éliminez des accus LiPo.



## Prescriptions d'élimination de vieux appareils électriques et électroniques selon la réglementation WEEE (Déchets d'équipements électriques et électroniques provenant des Équipements Électriques et Électroniques)



Le pictogramme ci-contre des poubelles sur roues barrées est destiné à attirer votre attention sur le fait qu'il est interdit de jeter les piles, accumulateurs, piles rondes, packs

d'accus, batteries d'appareils, appareils électriques usagés etc. dans les ordures ménagères, étant donné que ces produits nuisent à l'environnement et à la santé. Veuillez nous aider à sauvegarder l'environnement et la santé et attirez aussi l'attention de vos enfants sur une élimination correcte des batteries, piles et appareils électriques usagés. Remettez les batteries, piles et appareils électriques usagés aux postes de collecte respectifs. Ces postes veilleront à leur recyclage aux termes des réglementations en vigueur.

Il est strictement interdit d'utiliser des types différents de batteries ou des piles neuves avec des piles usagées. Retirez toujours les batteries et piles vides du jouet. Ne jamais recharger des piles, non rechargeables.

### ATTENTION !

Le chargement des piles rechargeables doit être effectué uniquement par des adultes.

**Ne laissez jamais la batterie se charger sans surveillance.** Retirez les accumulateurs du jouet avant de les recharger. Il est interdit de court-circuiter les bornes de raccordement. Servez-vous exclusivement du type de pile ou d'accumulateur recommandé ou d'un type de pile ou d'accumulateur équivalent.

En cas d'emploi régulier du chargeur, il faut contrôler le câble, le raccord, les couvercles et les autres pièces de ce chargeur. En cas de dommage, le chargeur ne doit être remis en service qu'après avoir subi une réparation.

Le jouet doit être raccordé uniquement à des appareils de la classe de protection II. ☐

## Directives et avertissements pour l'emploi de l'accu LiPo

- Vous devez charger l'accu LiPo 3,7 V --- 1000 mAh / 3,7 Wh dans un endroit sûr, à l'écart de matériaux inflammables.
- Ne laissez jamais la batterie se charger sans surveillance.

- Pour charger l'accu après un vol, il faut tout d'abord qu'il refroidisse à la température ambiante.
- Utilisez uniquement le chargeur LiPo correspondant (câble USB / contrôleur). En cas de non-respect de ces indications, il y a risque d'incendie et donc un danger pour la santé et/ou un risque de dommage matériel. **NE JAMAIS utiliser un autre chargeur.**
- Si l'accu gonfle ou se déforme pendant la décharge ou la charge, mettre immédiatement fin à la décharge ou décharge. Retirer l'accu aussi rapidement et prudemment que possible et le déposer dans un endroit sûr, à l'air libre, à l'écart de matériaux inflammables et l'observer au moins durant 15 minutes. Si vous continuez à charger ou décharger un accu qui a déjà gonflé ou s'est déformé, il y a risque d'incendie. Même en présence d'une faible déformation ou gonflement, un accu doit être mis hors service.
- Entreposer l'accu à température ambiante dans un lieu sec.
- **Rechargez votre accu après utilisation afin d'éviter une décharge profonde de celui-ci. Veillez à faire une pause de 20 minutes env. entre le vol et la charge. Chargez votre accu de temps en temps (environ tous les 2 à 3 mois). La non-observation de l'utilisation mentionnée précédemment peut provoquer une détérioration de l'accu.**
- Pour le transport ou pour un entreposage temporaire de l'accu, la température devrait se situer entre 5-50 °C. Ne pas entreposer l'accu et la maquette si possible dans la voiture ou sous l'effet direct du soleil. Si l'accu est exposé à la chaleur dans la voiture, il peut être endommagé ou prendre feu.

**Remarque:** si la tension/puissance de l'accu est faible, vous constaterez qu'il faut effectuer des opérations d'équilibrage et/ou des mouvements de pilotage considérables pour que le Quadcopter ne se mette pas en vrille. Ceci est le cas en général avant que la tension de l'accu n'atteigne les 3 V et c'est le bon moment pour interrompre le vol.

## Instructions d'utilisation

### Fournitures

- 1 x Quadcopter
- 1 x Contrôleur ajustable
- 1 x Câble USB de chargement
- 1 x 3,7 V, 1000mAh Accu
- 1 x Support de tablette

- 1x Lunettes 3D
- 2x Moteur de rechange (droit/gauche)
- 1x Tournevis
- 2x Accus AAA LR03  
(non rechargeable)

## Fixation du téléphone portable

- 2** Un téléphone portable peut être fixé entre les deux faces du contrôleur. Pour ce faire, appuyez sur le bouton situé au centre du contrôleur afin d'en modifier la largeur pour que le téléphone puisse y être inséré et ne risque pas de glisser.

## Montage du support de tablette

- 3** Si vous souhaitez utiliser une tablette dans votre contrôleur, nous vous recommandons de monter le support fourni pour des raisons de sécurité.

- 1** Emboîtez le support au centre de la face arrière du contrôleur.
- 2** La longueur du support peut être définie à l'aide de la molette. Fixez le support de manière à ce que la tablette soit fermement maintenue sur le contrôleur.

## Chargement de l'accu LiPo

Veillez à ce que l'accu LiPo fourni soit chargé uniquement avec l'appareil de charge LiPo fourni (câble USB). Le chargement de l'accu avec l'appareil de charge d'un autre accu LiPo ou un autre appareil de charge peut causer des endommagements sévères. Veuillez lire attentivement le chapitre précédent avec les avertissements et les instructions d'utilisation de l'accu avant de continuer. Le chargement des accus doit être effectué uniquement par des adultes. Ne mettez jamais les chargeurs et les blocs d'alimentation en court-circuit.

Vous pouvez charger l'accu utilisé dans le Quadcopter avec le câble USB de chargement correspondant via un port USB:

### **4a** Rechargement par ordinateur:

- **Retirez la batterie du modèle réduit avant de la charger.**
- Branchez le câble de charge USB au port USB d'un ordinateur. La DEL sur le câble de charge USB s'allume en vert et indique que l'unité de charge est correctement reliée à l'ordinateur. Lorsque vous branchez un Quadcopter dont l'accu est vide, la DEL sur le câble de charge USB ne brille plus et indique que l'accu du

Quadcopter est en phase de charge. Le câble de charge USB voire la douille de charge sur le Quadcopter sont fabriqués de sorte qu'il n'est pas possible d'inverser la polarité.

- La recharge d'un accu déchargé (non fortement déchargé) dure environ 120 minutes. Lorsque l'accu est plein, la DEL du câble de charge USB se rallume en vert.

**Remarque : lors de la livraison, l'accu LiPo fourni est chargé partiellement. C'est pourquoi le premier processus de charge pourrait durer un peu moins longtemps.**

**Veillez respecter impérativement l'ordre de raccordement ci-dessus ! Retirez la fiche d'alimentation du câble de charge lorsque vous n'utilisez pas le Quadcopter. Un non-respect de cette instruction peut mener à des dommages de l'accu !**

### **4b** Insertion of the rechargeable batteries into the Quadcopter

- À l'aide du tournevis fourni, ouvrez le couvercle du compartiment de la batterie. Insérez la batterie. Refermez le compartiment de la batterie.
- Lorsque la LED du Quadcopter clignote lentement, vous devez alors changer la batterie.

## Insertion des piles dans le contrôleur

- 5** Ouvrez le compartiment à accu à l'aide d'un tournevis et insérez les piles dans le contrôleur. Respectez la polarité. N'utilisez jamais de piles de différents fabricants ou de piles usagées et neuves ensemble. Après la fermeture du compartiment, vous pouvez vérifier la fonctionnalité du contrôleur à l'aide de l'interrupteur principal situé sur le devant. En position ON de l'interrupteur principal et si le fonctionnement est correct, la DEL située en position centrale en haut du contrôleur devrait s'allumer en rouge. Lorsque la LED de contrôle clignote lentement et qu'un signal sonore retentit, la batterie de la télécommande doit alors être changée.

## Liaison entre le modèle réduit et le contrôleur

- 6** Le Quadcopter Carrera RC et la télécommande se reconnectent automatiquement à chaque nouvelle mise en route. Si des problèmes de communication entre le Quadrop-

ter Carrera RC et le contrôleur ont lieu au début, réalisez une nouvelle liaison.

- Branchez l'accu dans le modèle réduit.
- **ATTENTION ! Posez impérativement le Quadcopter sur une surface horizontale plane juste après l'avoir allumé. Le système de gyroscope s'ajuste automatiquement.**
- Les DEL du Quadcopter clignotent désormais régulièrement.
- Allumez le contrôleur via l'interrupteur ON/OFF.
- Poussez la manette de gauche, c'est-à-dire celle des gaz, complètement vers le haut, puis à nouveau vers le bas.
- La liaison est réussie.
- La LED du contrôleur brille maintenant de manière permanente.
- Après env. 5 min 30, la télécommande s'éteint. Veuillez renouveler la procédure de connexion à chaque nouvelle utilisation.

## Description du Quadcopter

- 7** 1. Système de rotor
- 2. Cage de protection du rotor
- 3. DEL
- 4. Caméra vidéo
- 8** 5. Compartiment d'accu

## Vue d'ensemble des fonctions du contrôle

- 11** 1. Interrupteur principal (ON / OFF)
- 2. DEL de contrôle
- 3. Gas  
Rotation
- 4. Avant/arrière  
Inclinaison droite/gauche
- 5. Trim pour inclinaison droite/gauche
- 6. Trim avant/arrière
- 7. Trim de rotation circulaire
- 8. Bouton looping
- 9. Headless Mode
- 10. Bouton Start Rotors  
(Démarrer les rotors)
- 11. Bouton Auto Landing  
(Atterrissage auto)
- 12. Bouton Auto Start & Fly to 1.5m  
(Démarrage auto & Vol à 1,5 m)
- 13. Touche "Voyants LED ON/OFF"
- 14. Interrupteur Beginner/Advanced  
(30%/60%/100%)

- 15. Support de tablette ajustable – Bouton d'ajustage de la largeur du contrôleur
- 16. Molette pour modification de l'angle de la caméra
- 5** 17. Compartiment à piles

## Choix de la zone de vol

**10** Le Quadcopter peut être utilisé à l'extérieur. Après avoir trimmé votre Quadcopter et vous être familiarisé avec son pilotage et ses capacités, vous pouvez également tenter de le faire voler dans des environnements plus petits et moins dégagés. Veuillez noter que même si la proximité du sol est à l'abri du vent, il se peut que le vent soit plus fort en altitude. Le non-respect de cette indication peut entraîner la perte totale du Quadcopter.

## Check-list pour la préparation du vol

Cette check-list ne remplace pas le contenu de ce mode d'emploi. Même si vous pouvez l'utiliser comme guide de démarrage rapide, nous vous conseillons impérativement de lire tout d'abord attentivement et intégralement ce mode d'emploi avant de continuer.

- Vérifiez le contenu de l'emballage.
- Fixez votre téléphone portable ou votre tablette sur le contrôleur (**2** **3**).
- Chargez l'accu LiPo comme décrit au chapitre «Chargement de l'accu LiPo»
- Placez les 2 piles AAA dans le contrôleur en veillant à respecter la polarité.
- Cherchez un environnement approprié pour le vol.
- Insérez la batterie dans le compartiment situé sur la partie inférieure du Quadcopter, tel que décrit dans le **4b**.
- **ATTENTION ! Posez impérativement le Quadcopter sur une surface horizontale plane juste après l'avoir allumé. Le système de gyroscope s'ajuste automatiquement.**
- Les DEL du Quadcopter clignotent désormais régulièrement.
- Allumez le contrôleur via l'interrupteur ON/OFF. **Contrôlez impérativement l'interrupteur Beginner-Advanced (**15**)**. Poussez la manette de gauche, c'est-à-dire celle des gaz, complètement vers le haut, puis à nouveau vers le bas.
- Laissez au Quadcopter un peu de temps pour que le système soit correctement initialisé et prêt

- à l'emploi. Les LED du Quadrocopter clignotent désormais en permanence. La LED du contrôleur brille maintenant de manière permanente.
- Répétez la procédure ci-dessus si vous désirez faire voler plusieurs Quadrocopter simultanément.
  - Reliez votre smartphone avec le Quadrocopter comme décrit dans le point (16a) jusqu'à ce que l'écran Live caméra s'affiche sur l'écran. Vous trouverez d'autres détails et fonctions de la caméra au point (16 16a 16b).
  - **Remarque ! Veuillez effectuer impérativement l'ajustage automatique avant chaque vol 22 !**
  - **Appuyer sur le bouton « Start Rotors ».**
  - Vérifiez la commande.
  - Familiarisez-vous avec la commande.
  - **Trimez le Quadrocopter comme décrit dans la section 21 22 23 24 de sorte que le Quadrocopter en vol stationnaire ne change pas d'endroit sans commande du contrôleur.**
  - Le Quadrocopter est à présent prêt à fonctionner.
  - Si le Quadrocopter ne montre pas de signe de fonctionnement, réessayez d'exécuter le processus de raccordement mentionné ci-dessus.
  - Faites voler le modèle réduit.
  - Les voyants LED du modèle réduit commencent à clignoter juste avant que l'accu soit vide.
  - Faites atterrir le modèle réduit.
  - **Débranchez la fiche d'alimentation de l'accu.**
  - Coupez toujours la commande à distance en dernier.

## Vol du Quadrocopter à 4 canaux

### REMARQUE !

**Lors du premier essai de vol, veillez à actionner le levier du contrôleur avec précaution et sans précipitation. La plupart du temps, des mouvements très limités du levier suffisent pour exécuter les instructions de commande !**

Si vous remarquez que le Quadrocopter se déplace vers l'avant ou sur le côté sans actionnement du levier de votre part, veuillez trimer le Quadrocopter comme indiqué à la section 21 22 23 24.

### 11 +/- Gaz (Haut/Bas)

Pour démarrer ou pour voler à plus haute altitude, poussez avec précaution le levier des gaz de gauche vers l'avant. Pour atterrir ou pour voler à plus basse altitude, poussez avec précaution le levier des gaz de gauche vers l'arrière.

12 Pour faire tourner le Quadrocopter sur place vers la gauche ou vers la droite, déplacez avec précaution le levier de gauche vers la gauche ou vers la droite.

13 Pour faire voler le Quadrocopter vers la gauche ou vers la droite, déplacez avec précaution le levier de droite vers la gauche ou vers la droite.

14 Pour faire voler le Quadrocopter vers l'avant ou vers l'arrière, déplacez avec précaution le levier de droite vers l'avant ou vers l'arrière.

## Démarrer les rotors / moteurs

15 a Appuyez sur le bouton « Start Rotors » sur le contrôleur pour démarrer les moteurs. Vous pouvez tirer la manette des gaz vers le haut dès que les rotors fonctionnent.

## Fonction looping

### ATTENTION !

### RÉSERVÉ AUX PILOTES EXPÉRIMENTÉS !

15 b Si vous appuyez sur le « Looping Button » ①, un signal sonore retentit 5x. Tant que le signal sonore retentit, poussez la manette droite vers le haut, le bas, la droite ou la gauche. Le Quadrocopter effectue ensuite un looping ou un tonneau dans la direction correspondante. Assurez-vous de disposer d'assez d'espace dans la salle de chaque côté du Quadrocopter (env. 4 m).

## Interrupteur Beginner/Advanced ②

### 15 c 30% = mode débutant

Un signal sonore se fait entendre une fois lors de la commutation.

### 60% = mode moyen

Le Quadrocopter réagit de manière plus sensible que dans le mode à 30%. Un signal sonore se fait entendre deux fois lors de la commutation.

### 100% = mode avancé -> mode 3D

Le Quadrocopter réagit de manière très sensible aux mouvements de contrôle. Un signal sonore se fait entendre trois fois lors de la commutation.

### ATTENTION !

### 100% RÉSERVÉ AUX PILOTES EXPÉRIMENTÉS !

## Headless Mode

**15 d** Le Headless Mode permet aux débutants d'apprendre à voler. Quelle que soit la direction dans laquelle le Quadcopter est orienté, la direction de vol correspond toujours précisément à celle indiquée par la télécommande. Un débutant n'a donc plus besoin d'orienter le Quadcopter de l'autre côté lorsqu'il vole, par exemple, vers lui.

Si vous appuyez sur le « Headless Mode Button » **9** un signal sonore retentit aussi longtemps que vous restez dans le Headless Mode. Pour désactiver le Headless Mode, appuyer une nouvelle fois sur le bouton.

## Fonction photo & vidéo

### ATTENTION !

**Veuillez noter que les photos ou les vidéos prises avec la caméra intégrée peuvent violer le droit à l'image et le droit à la personnalité de tierces personnes ! Une personne filmée sans son consentement, par exemple dans le voisinage, peut engager une procédure de droit civil et réclamer une omission ou des dommages-intérêts. La prise de vue de personnes se trouvant dans des logements tiers ou également, par exemple, la prise de vue par-dessus des haies opaques dans des jardins sont également punissables. Veuillez vous informer sur les situations juridiques en vigueur.**

## Utilisation de l'application Carrera RC

**16 a** Téléchargez l'application portant le nom « Carrera RC FPV » dans l'AppStore ou le Playstore." Vous trouverez le code QR correspondant sur l'emballage. Connectez votre smartphone au WLAN de votre Quadcopter.

**En mode vol, nous vous recommandons d'activer le W-Lan sur votre smartphone afin de minimiser toute perturbation éventuelle.** Recherchez le WLAN portant le nom « Carrera\_RC\_FPV... ». Un temps d'attente d'environ 30 secondes peut s'avérer nécessaire avant de trouver le WLAN et de pouvoir se connecter. Démarrez maintenant l'application.

Sur la droite de l'écran d'accueil se trouve le bouton "Start" , qui vous permet d'accéder au menu de vol de l'application. Le bouton de droite permet d'accéder à l'aide ainsi qu'aux

paramètres généraux. Ce bouton  vous permet d'accéder à la boutique de pièces détachées. La boutique de pièces détachées s'ouvre dans le navigateur du smartphone.

La disponibilité et la livraison de pièces détachées ne sont pas possibles dans certains pays. En cas de besoin, contactez l'interlocuteur désigné pour votre pays indiqué au dos.

## **16 b** Vue d'ensemble des fonctions du menu de vol :

1. Appuyez sur ce bouton pour prendre des photos
2. Appuyez sur ce bouton pour prendre des vidéos
3. Vous trouverez ici les photos et les vidéos enregistrées sur votre smartphone
4. Pivotez ici l'image de votre caméra de 180°
5. Utilisez ce bouton avant d'installer le téléphone portable sur les lunettes VR 3D.

Dans les archives, vous avez la possibilité de visionner toutes les vidéos enregistrées en perspective VR 3D : activez ce mode dans le menu correspondant en appuyant sur l'icône .

Les images / vidéos se trouvent dans le dossier Image/vidéo correspondant de votre appareil (Sur IOS, attention aux droits d'accès). Un lecteur vidéo supplémentaire peut s'avérer nécessaire.

## **16 c** Utilisation des lunettes VR 3D

Nous vous recommandons d'apprendre à voler correctement avec le Quadcopter avant d'utiliser les lunettes 3D !

**ATTENTION ! Ne JAMAIS faire voler un Quadcopter seul avec des lunettes VR 3D ! Le non-respect de cette instruction peut, le cas échéant, donner lieu à des poursuites !**

Assurez-vous qu'une 2ème personne se trouve à vos côtés lorsque vous effectuez un vol en portant les lunettes 3D. La 2ème personne doit surveiller pour vous la position du Quadcopter et vous aider à corriger la position de vol afin d'éviter tout éventuel accident.

## **16 d** Installation du téléphone portable dans les lunettes :

1. Ouvrez les lunettes à l'avant
2. Insérez le téléphone portable, démarrez l'appli **3** et allumez le Quadcopter
3. Activez la fonction 3D  dans l'appli. Refermez l'avant des lunettes

4. Mettez les lunettes et ajustez le bandeau le cas échéant. Ajustez également l'écart entre les yeux et la profondeur de champ
5. Vous pouvez maintenant faire voler le Quadcopter avec la vue pilote.

**Veillez noter que vous ne disposez que d'un champ de vision limité !**

### 17 Modification de l'angle de la caméra

L'angle de la caméra peut être modifié à l'aide de la molette située sur le côté supérieur droit du contrôleur (inclinaison d'env. 70-80°).

## Contrôle automatique de l'altitude

- 18 Si vous lâchez la manette gauche pendant le vol, le Quadcopter conserve automatiquement cette hauteur de vol.

## Auto Landing

- 19 Vous pouvez à tout moment déclencher la fonction d'atterrissage automatique en appuyant sur le bouton « Auto Landing ». La vitesse des rotors est alors lentement réduite. Pendant l'atterrissage, vous avez à tout moment la possibilité d'influencer la position d'atterrissage en déplaçant la manette droite. Lorsque le Quadcopter se trouve au sol, éteignez les moteurs.

## Auto Start & Fly to 1.5m (Démarrage auto & Vol à 1,5 m)

- 20 Appuyez sur le bouton « Auto-Start & Fly to 1.5m » sur le contrôleur pour démarrer les moteurs et voler automatiquement à une hauteur de 1,5 m. Pendant le démarrage, vous avez à tout moment la possibilité d'influencer la direction de vol en déplaçant la manette droite. Lorsque la hauteur d'1,5 m est atteinte, le Quadcopter conserve automatiquement cette hauteur.

## Trimage du Quadcopter

### 21 Trimage auto

1. Placez le Quadcopter sur une surface horizontale.
2. Connectez le Quadcopter et la télécommande tel que décrit dans « Liaison entre le modèle réduit et le contrôleur ».
3. Poussez simultanément la manette des gaz et le levier permettant d'avancer et de

**reculer dans le coin inférieur droit. La LED du Quadcopter clignote brièvement, puis s'allume en continu. Un bip sonore est émis 1x.**

**4. Le réglage de la position neutre est terminé.**

- 22 Si le Quadcopter est en vol stationnaire et vole vers la gauche ou la droite sans mouvement du levier d'inclinaison droite/gauche, respectez la procédure suivante :

Si le Quadcopter se déplace de lui-même, rapidement ou lentement, latéralement vers la gauche, poussez le trim d'inclinaison droite/gauche, situé en bas à droite, progressivement vers la droite. Si le Quadcopter se dirige vers la droite, poussez le trim d'inclinaison droite/gauche progressivement vers la gauche.

- 23 Si le Quadcopter est en vol stationnaire et pivote vers l'avant ou l'arrière sans mouvement du levier d'avance/retour, respectez la procédure suivante :

Si le Quadcopter pivote de lui-même, rapidement ou lentement, vers l'avant, poussez le trim d'avance/retour, situé en haut à droite, progressivement vers le bas. Si le Quadcopter pivote vers l'arrière, poussez le trim d'avance/retour progressivement vers le haut.

- 24 Si le Quadcopter est en vol stationnaire et tourne directement vers la gauche ou la droite sans mouvement du levier pour la rotation circulaire, respectez la procédure suivante: Si le Quadcopter tourne de lui-même, rapidement ou lentement, autour de son axe vers la gauche, poussez le trim de la rotation circulaire, situé en bas à gauche, progressivement vers la droite. Si le Quadcopter tourne vers la droite, poussez le trim de la rotation circulaire progressivement vers la gauche.

## Changement des pales de rotor

- 25 Pour retirer une pale de rotor, utilisez un objet fin et lisse. Assurez-vous de retirer la pale de rotor avec précaution et verticalement en tenant le moteur par le dessous. Fixez à nouveau fermement la pale de rotor avec la vis sur le Quadcopter.

- 26 **QR Code pour le système permettant de changer de moteur, pièces de rechange et autres informations.**

**27 ATTENTION !**

Veillez à impérativement respecter le marquage et les couleurs ainsi que l'angle d'inclinaison des pales de rotor !

**Avant gauche : jaune – marquage «A»**

**Avant droite : jaune – marquage «B»**

**Arrière droite : noir – marquage «A»**

**Arrière gauche : noir – marquage «B»**

## Solutions aux problèmes

**Problème:** Le contrôleur ne fonctionne pas.

**Cause:** L'interrupteur principal ON/OFF se trouve en position «OFF».

**Remède:** L'insertion des piles est incorrecte.

**Cause:** L'insertion des piles est incorrecte.

**Remède:** Vérifiez que les piles ont été installées avec la bonne polarité.

**Cause:** Les piles n'ont plus assez d'énergie.

**Remède:** Insérer des nouvelles piles.

**Problème:** Le Quadcopter ne se laisse pas piloter avec le contrôleur.

**Cause:** L'interrupteur principal du contrôleur se trouve en position «OFF».

**Remède:** Placer d'abord l'interrupteur principal du contrôleur en position «ON».

**Cause:** Le cas échéant, le contrôleur n'est pas correctement relié au récepteur du Quadcopter.

**Remède:** Veuillez exécuter le processus de connexion comme décrit dans «Check-list pour la préparation du vol».

**Problème:** Le Quadcopter ne démarre pas.

**Cause:** Le bouton « Start Rotors » du contrôleur n'a pas été déclenché.

**Remède:** Appuyer sur le bouton « Start Rotors » du contrôleur.

**Problème:** Le Quadcopter ne monte pas.

**Cause:** Les pales du rotor bougent trop lentement.

**Remède:** Pousser la manette des gaz complètement vers le haut.

**Cause:** La puissance de l'accu n'est pas suffisante.

**Remède:** Charger l'accu (cf. Chapitre «Chargement de l'accu»).

**Problème:** Le Quadcopter perd de la vitesse sans raison manifeste pendant le vol et descend.

**Cause:** L'accu est trop faible.

**Remède:** Charger l'accu (cf. Chapitre «Chargement de l'accu»).

**Problème:** Le Quadcopter ne fait que tourner en rond ou fait des tonneaux au démarrage.

**Cause:** Pales de rotor disposées de manière incorrecte ou endommagées.

**Remède:** Disposer/remplacer les pales de rotor tel que décrit à la section **27**.

**Problème:** Connexion Wi-Fi/WLAN impossible.

**Cause:** L'accu est trop faible.

**Remède:** Branchez l'accu dans le modèle réduit **415**. Reliez votre smartphone avec le Quadcopter comme décrit dans le point **165** jusqu'à ce que l'écran Live caméra s'affiche sur l'écran.

Sous réserve d'erreurs et de modifications

Couleurs / design final – sous réserve de modifications

Techniques et relatives au design

Pictogrammes = photos symboliques

**E** Estimado cliente

Le felicitamos por la compra de su modelo de Quadcopter de Carrera RC, que ha sido fabricado conforme a la tecnología más avanzada. Constantemente nos esforzamos por perfeccionar y mejorar nuestros productos, por lo que nos reservamos el derecho de realizar modificaciones en el aspecto técnico y en relación al equipamiento, material y diseño en cualquier momento y sin previo aviso. Por ello, no podrá derivarse ningún derecho por pequeñas diferencias entre este producto y los datos y las figuras de estas instrucciones. Estas instrucciones de uso y de montaje son parte integrante del producto. En caso de que no se cumplan las instrucciones de uso y las indicaciones de seguridad contenidas en ellas, se extinguirá el derecho de garantía. Guarde bien estas instrucciones para poder consultarlas más tarde, y entrégalas a terceros cuando les traspase el modelo.

La versión más actual de este manual de servicio e información acerca de los recambios disponibles la encontrará en [carrera-rc.com](http://carrera-rc.com) en el área de Servicio.

**¡ADVERTENCIA!** Antes de hacer volar el helicóptero, averigüe si existe el requisito legal de poseer un seguro para este tipo de aeronaves en su país.

**Condiciones de garantía**

Los productos Carrera son productos de alto valor técnico (NO SON JUGUETES), que deben ser tratados con cuidado. Es necesario que observe las indicaciones de este manual de servicio. Todas las piezas han sido sometidas a un control riguroso (queda reservado el derecho a realizar modificaciones técnicas y cambios en el modelo, destinados a mejorar el producto).

Stadlbauer Marketing + Vertrieb GmbH (en adelante, "el fabricante") garantiza al cliente final (en adelante, "el cliente") según las disposiciones referidas a continuación, que el modelo de Quadcopter de Carrera RC entregado al cliente (en adelante, "el producto") estará exento de fallos de material o de procesamiento por un período de dos años a partir de la fecha de compra (plazo de garantía). Los fallos de este tipo serán subsanados por el fabricante por cuenta propia y según su propio criterio, mediante reparación o envío de piezas nuevas o reparadas. La garantía no cubre las piezas de desgaste (como p. ej. batería, aspas, cubierta de la cabina, ruedas dentadas o similares), ni los daños causados por un tratamiento o uso incorrectos o por intervenciones ajenas. Queda excluido cualquier otro derecho de reclamación del cliente frente al fabricante, en particular, por daños y perjuicios.

Los derechos contractuales o legales del cliente (cumplimiento a posteriori, rescisión del contrato, reducción del precio, indemnización por daños y perjuicios) frente al respectivo vendedor, existentes en aquellos casos en que el producto no esté exento de defectos en el momento de la transferencia del riesgo, no se verán afectados por esta garantía.

**Derechos resultantes de esta garantía especial del fabricante, sólo existirán en aquellos casos en que:**

- el fallo reclamado no se deba a daños resultantes de un uso incorrecto o inapropiado según las especificaciones incluidas en las instrucciones de servicio,
- no se trata de desgastes causados por el funcionamiento,
- el producto no presente señales, que permitan deducir que hubo reparaciones u otras intervenciones realizadas por talleres no autorizados por el fabricante,
- el producto sólo haya sido utilizado con accesorios autorizados por el fabricante.

**Las tarjetas de garantía no se pueden sustituir.**

**Instrucciones para los Estados de la Unión Europea:** se hace referencia al deber de prestación de garantía legal del vendedor, en tanto que este deber no se vea limitado por alguna garantía contraria.

Los gastos del envío y la devolución del producto corren a cargo del fabricante. Esta garantía es válida en el alcance antes expuesto y bajo las condiciones arriba mencionadas, para cualquier propietario ulterior o futuro del producto (también el tener que presentar el resguardo original de compra, incluso en caso de pasarse a terceros).

**Declaración de conformidad**

Por la presente, Stadlbauer Marketing + Vertrieb GmbH declara la conformidad de este modelo, inclusive el controlador, con los requisitos básicos de las siguientes directivas: Directrices CE 2009/48 y 2004/108/CE acerca de la compatibilidad electromagnética y las demás normas relevantes de la directiva 2014/53/EU (RED). Puede solicitar la declaración de conformidad original bajo: [carrera-rc.com](http://carrera-rc.com).



Potencia de radiofrecuencia máxima <10 dBm  
Rango de frecuencia: 2400 – 2483.5 MHz

**¡Advertencias!**

**El Quadcopter de radiocontrol NO es NINGÚN JUGUETE (sólo es apto para jóvenes a partir de los 14 años).**

Este producto no está pensado para que sea utilizado por niños sin la vigilancia de un adulto. Pilotar el helicóptero requiere habilidad y los niños deben entrenarse bajo la supervisión directa de un adulto. **Antes de utilizarlo por primera vez: lea estas instrucciones junto con su hijo.** Un uso inadecuado puede conllevar lesiones graves o daños materiales.

Debe ser dirigido con precaución y requiere ciertas habilidades mecánicas y mentales. El manual incluye instrucciones de seguridad y normas, así como indicaciones relativas al mantenimiento y el manejo del producto. Es imprescindible haber leído y comprendido el presente manual, antes de la primera puesta en marcha del aparato. Sólo así pueden evitarse accidentes con lesiones y daños.

Los años, los cabellos y la ropa suelta, incluidos otros objetos como lápices y destornilladores deben mantenerse alejados de la hélice (rotor). No tocar el rotor rotativo. Procure especialmente que las manos NO queden cerca de las aspas.

**¡ADVERTENCIA!** No pilote el Quadcopter cerca de su ojos para evitar lesiones. Empleo solo en exteriores, no en interiores. Riesgo de lesiones oculares. Despegar y volar solamente en un terreno apropiado (espacio abierto, sin obstáculos) y únicamente dentro de área con contacto visual directo. En su condición de usuario de este producto, usted es el responsable único del manejo seguro del mismo, para que ni usted, ni otras personas, ni las propiedades de éstas, puedan resultar lesionadas, dañadas o puestas en peligro.

- No utilice nunca el modelo con las pilas del controlador muy gastadas.
- Evite aquellas zonas que sean muy transitadas. Asegúrese siempre de que haya espacio suficiente.
- No haga volar su modelo en la calle ni en espacios públicos, para así no dañar ni poner en peligro a nadie.
- **¡ADVERTENCIA!** no ponga en marcha ni pilote el Quadcopter cuando haya personas, animales o cualquier obstáculo dentro del margen de vuelo del mismo.
- El arranque y el vuelo queda estrictamente prohibido en las cercanías de tendidos eléctricos, vías ferroviarias, calles, piscinas o aguas abiertas.
- Utilizar únicamente en zonas con buena visibilidad y bajo condiciones climáticas tranquilas.
- Siga atentamente las instrucciones y las advertencias de este producto y de los eventuales accesorios (cargador, baterías, etc.) que pueda utilizar.
- **Si el Quadcopter entrase en contacto con seres vivos o con objetos duros, colocar inmediatamente la palanca del gas en posición cero (es decir que el joy-stick izquierdo debe estar en el tope inferior).**
- Evite cualquier posible humedad, ya que ésta puede dañar la electrónica.
- La introducción en la boca de piezas del modelo, o el he-cho de lamerías, puede provocar lesiones graves o incluso la muerte.
- No cambie ni modifique nada en el Quadcopter.

Si no está de acuerdo con estas condiciones, devuelva inmediatamente el Quadcopter completo, nuevo y sin utilizar, al vendedor.

**Información relevante sobre las baterías recargables de polímero de litio**

Las baterías recargables de polímero de litio (LiPo) son mucho más sensibles que las habituales baterías alcalinas o de NiMH utilizadas normalmente en los radiocontroladores. Por ello es imprescindible seguir exactamente las normas y las advertencias del fabricante. Existe riesgo de incendio en caso de manipulación errónea de las baterías recargables LiPo. A la hora de eliminar las baterías recargables LiPo, deben tenerse siempre en cuenta las indicaciones del fabricante.

**Disposiciones sobre la eliminación de aparatos eléctricos y electrónicos usados según RAEE.**



El símbolo aquí representado, con los cubos de basura tachados, indica que las pilas gastadas, las baterías recargables, las pilas de botón, los paquetes de baterías, las pilas de los aparatos, los aparatos eléctricos usados, etc., no deben tirarse a la basura doméstica, ya que pueden dañar al medio ambiente y a la salud. Ayude a conservar el medio ambiente y a cuidar de la salud pública, y enseñe también a sus hijos cómo eliminar correctamente las pilas gastadas y los aparatos eléctricos usados. Las pilas gastadas y los aparatos eléctricos viejos deben entregarse en los puntos de recogida conocidos. Así se reciclarán de una forma correcta. No deben utilizarse juntas pilas de diferente tipo, ni pilas nuevas con usadas. Extraiga las pilas gastadas del juguete.

**¡ADVERTENCIA!** Únicamente los adultos deben cargar las baterías recargables. **No deje de vigilar la batería cuando esta se esté cargando.** Saque las pilas recargables del juguete antes de cargarlas. Los bornes conectores no deben cortocircuitarse. Sólo deben utilizarse las pilas recomendadas o pilas de un tipo equivalente.

Si se usa periódicamente el cargador, deben controlarse su cable, conexión, cubiertas y demás piezas. En caso de avería, primero debe repararse el cargador, antes de volverlo a poner en marcha.

El juguete sólo debe conectarse a un equipo de la Clase II que tenga el siguiente símbolo.



El manejo de este equipo requiere los dos siguientes requerimientos:

- (1) Es posible que este equipo o aparato no cause ninguna interferencia perjudicial, y
- (2) este equipo o aparato debe aceptar cualquier interferencia, incluyendo interferencias que podrían ser originadas por su operación no intencional.

**Directrices y advertencias relativas al uso de la batería recargable LiPo**

- Debe cargar la batería LiPo de 3,7 V === 1000 mAh / 3,7 Wh adjunta en un lugar seguro, y alejado de materiales inflamables.
- No deje de vigilar la batería cuando esta se esté cargando.
- Para cargar la batería después de un vuelo, debe haberse enfriado primero a temperatura ambiente.
- Debe utilizar únicamente el cargador de polímero de litio correspondiente (cable de USB / controlador). El incumplimiento de estas indicaciones puede provocar incendios y el riesgo correspondiente para la salud, o daños materiales. NO UTILICE NUNCA otro cargador.
- En caso que la batería se hinche o se deforme durante el proceso de carga o descarga, interrumpa de forma inmediata tal carga o descarga. Retire entonces la batería lo más rápida y cuidadosamente posible, y colóquela en un lugar seguro y despejado, alejado de cualquier material inflamable, y observe la batería durante al menos 15 minutos. Si continúa cargando o descargando la batería hinchada o deformada, existe riesgo de incendio. Ante la más mínima deformación o hinchazón de la batería, proceda a ponerla fuera de servicio.
- Guarde la batería recargable a temperatura ambiente en un lugar seco.
- **Tras usarla, cargue la batería de nuevo para evitar que esta se descargue por completo. Al hacerlo, procure mantener una pausa de aprox. 20 min. entre el vuelo y el proceso de carga. Cargue la batería de vez en cuando (aprox. cada 2-3 meses). Si no se tienen en cuenta las instrucciones de manejo de la batería indicadas antes, puede producirse una avería.**
- Para el transporte o el almacenaje transitorio de la batería, la temperatura debería oscilar entre 5 - 50° C. Siempre que sea posible, no guarde la batería ni el modelo en el coche, ni en ningún lugar que esté expuesto a la radiación solar directa. Si la batería se ve expuesta al calor del vehículo, puede estropearse o incendiarse.

**Indicación:** cuando la batería tiene poca tensión / poca potencia, verá que precisa mucho más equilibrio aerodinámico y/o movimientos de control para que el Quadrocopter no entre en barrena. Por regla general, esto sucede antes de alcanzar los 3 V de tensión en la batería, y es un buen momento para finalizar el vuelo.

**Indicaciones de manejo**

**Contenido del embalaje**

- 1 x Quadrocopter
- 1 x Controlador ajustable
- 1 x Cable de carga USB
- 1 x 3,7 V, 1000mAh Batería recargable
- 1 x Soporte para tableta
- 1 x Gafas 3D
- 2x Motor de repuesto (derecha/izquierda)
- 1 x Destornillador
- 2x Pilas AAA LR03 (no recargables)

**Fijación del teléfono móvil**

- 2 Se puede fijar un teléfono móvil entre los dos lados del controlador. Para ello, accione el botón situado en el centro del controlador para ajustar la anchura al teléfono móvil y que éste no resbale.

**Montaje del soporte para tableta**

- 3 Si desea utilizar una tableta con su controlador le recomendamos que monte el soporte adjunto por motivos de seguridad.

- 1 Encaje el soporte en la parte central trasera del controlador.
- 2 Con la ruleta de ajuste puede adaptar la altura del soporte. Fije el soporte de tal manera que la tableta quede bien fijada al controlador.

**Carga de la batería LiPo**

Preste atención a cargar la batería LiPo suministrada con el cargador LiPo suministrado (cable de USB). El intento de cargar la batería con otro cargador de baterías LiPo o de otro tipo puede provocar graves daños. Antes de proseguir, lea atentamente el apartado anterior con las advertencias y las directivas relativas al uso de la batería. Únicamente los adultos deben cargar las baterías. No cortocircuite los cargadores ni los cables de red. Puede cargar la batería integrada en el Quadrocopter con el cable de carga USB respectivo a un puerto USB:

- 4a **Cargar en el ordenador:**
  - **Retire la batería del modelo antes de cargarla.**
  - Conecte el cable de carga USB con el puerto USB de un ordenador. El led del cable de carga se ilumina de verde, indicando que el cargador está correctamente conectado al ordenador. Si conecta un Quadrocopter con la

batería descargada, el led del cable de carga USB se apaga, indicando que la batería del Quadrocopter se está cargando. El cable de carga USB y el casquillo de carga del Quadrocopter están hechos de tal manera, que no se puede invertir por error la polaridad.

- La recarga de una batería descargada (no completamente descargada) dura unos 120 minutos. Cuando la batería está totalmente cargada, se vuelve a encender de color verde el indicador led del cable de carga USB.

**Aviso: la batería LiPo se entrega cargada parcialmente. Por ello, la primera carga podría durar algo menos.**

**¡Es indispensable respetar el orden de conexión indicado arriba! Desconecte la conexión que hay en el Quadrocopter cuando no lo utilice. ¡Una inobservancia puede provocar daños en la batería!**

- 4b **Instalación de la batería en el Quadrocopter**
  - Abra la tapa del compartimento para baterías con ayuda del destornillador adjunto. Introduzca la batería. Vuelva a cerrar el compartimento.
  - Cambie la batería si el LED del Quadrocopter parpadea lentamente.

**Colocación de las pilas en el controlador**

- 5 Con ayuda de un destornillador abra el compartimento de las pilas e inserte estas en el controlador. Asegúrese de que la polaridad sea la correcta. Nunca utilice conjuntamente pilas nuevas y viejas o de diferentes fabricantes. Tras cerrar el compartimento puede verificarse el funcionamiento del controlador con ayuda del interruptor de encendido ubicado en la cara anterior. Con el interruptor de encendido en la posición ON y un correcto funcionamiento, debería encenderse el led de color rojo situado en la parte superior central del controlador. Cambie la batería del controlador si el LED del control parpadea lentamente y escucha una señal acústica.

**Vinculación del modelo al controlador**

- 6 La conexión entre el Quadrocopter a control remoto de Carrera y el controlador se establece automáticamente cada vez que se pone en marcha. Si al principio hubiese algún problema en la comunicación entre el Quadrocopter de Carrera RC y el controlador, efectúe una nueva vinculación.

- Conecte la batería en el modelo.
- **¡ADVERTENCIA! Es indispensable que directamente tras su encendido, ponga el Quadrocopter sobre una superficie horizontal recta. El sistema giro se orienta automáticamente.**
- Los leds ahora parpadean rítmicamente.
- Conecte el controlador en el interruptor ON/OFF.
- Empuje el joystick izquierdo, es decir, la palanca del acelerador, completamente hacia arriba y hacia abajo.
- La vinculación se ha establecido satisfactoriamente.
- Ahora el led del controlador está encendido de forma permanente.
- El controlador se desconectará al cabo de aprox. 5½ minutos. Para volver a utilizarlo, repítir el proceso de conexión.

**Descripción del Quadrocopter**

- 7 1. Sistema de rotor
2. Caja protectora del rotor
3. Leds
4. Cámara de vídeo
- 8 5. Compartimento de la batería recargable

**Sinopsis de las funciones del controlador**

- 9 1. Interruptor de encendido (ON / OFF)
2. LED de control
3. Aceleración
  - Giro en círculo
4. Avance/retroceso
  - Inclinación a la derecha/izquierda
5. Ajustador para inclinación a la de recha/izquierda
6. Ajustador para avance/retroceso
7. Ajustador para el giro en círculo
8. Botón looping
9. Modo sin cabeza
10. Botón 'Start Rotors'
11. Botón 'Auto-Landing'
12. Botón 'Auto-Start & Fly to 1.5m'
13. Tecla de "encender/apagar las luces LED"
14. Interruptor Beginner/Advanced (principiante/avanzado) (30%/60%/100%)
15. Soporte para tabletas ajustable – Botón para ajustar el ancho del controlador
16. Rueda de ajuste para la modificación del ángulo de la cámara
- 5 17. Compartimento para las pilas

## Elección de la zona de vuelo

**10** El Quadcopter puede pilotarse en el exterior. Después de haber ajustado su Quadcopter y de haberse familiarizado con su control y sus capacidades, puede atreverse a pilotar el Quadcopter en entornos más pequeños y parcialmente exteriores. Tenga en cuenta que a pesar de no hacer viento cerca del suelo, a cierta distancia del suelo puede hacer mucho viento. Si no se observan estas indicaciones se puede perder el Quadcopter por completo.

## Lista de comprobación para la preparación del vuelo

Esta lista de comprobación no puede reemplazar en ningún caso al presente manual. A pesar de que puede utilizarse como guía de inicio rápido, antes de proseguir, recomendamos encarecidamente leer primero íntegramente el presente manual.

- Verifique el contenido del paquete.
- Fije su teléfono móvil o tableta al controlador **2 3**.
- Cargue la batería LiPo, tal como se describe en la sección "Carga de la batería LiPo".
- Introduzca 2 pilas AAA en el controlador y preste atención a la polaridad correcta.
- Busque un entorno adecuado para el vuelo.
- Introduzca la batería en el compartimento para baterías situado en la parte inferior del Quadcopter conforme a lo descrito en **4b**.
- **¡ADVERTENCIA! Es indispensable que directamente tras su encendido, ponga el Quadcopter sobre una superficie horizontal recta. El sistema gyro se orienta automáticamente.**
- Los leds ahora parpadean rítmicamente.
- Conecte el controlador en el interruptor ON/OFF. **Es indispensable que compruebe el interruptor Beginner-Advanced (15b)**. Empuje el joystick izquierdo, es decir, la palanca del acelerador, completamente hacia arriba y hacia abajo.
- Espere un momento hasta que el sistema del Quadcopter esté correctamente inicializado y listo para funcionar. Ahora parpadearán permanentemente los LEDs del Quadcopter. Ahora el led del controlador está encendido de forma permanente.
- En caso necesario, repita los puntos indicados arriba si desea hacer volar más Quadcopters simultáneamente.
- Conecte su smartphone como se describe en el punto **(16b)** con el Quadcopter hasta que vea la imagen en vivo de la cámara sobre la pantalla. Vea más detalles y funciones relativos a la cámara en el punto **(16 16a 16b)**.
- **¡Indicación! ¡Por favor, antes de cada vuelo realice sin falta el equilibrado automático 22!**
- **Presionar el botón 'Start-Rotors'.**
- Verifique el control.
- Familiarícese con el funcionamiento del control.
- **Ajuste el Quadcopter tal y como se describe en 21 22 23 24 de modo que el Quadcopter no se mueva del sitio sin movimientos de control mientras esté en vuelo estacionario.**
- El Quadcopter está ahora listo para funcionar.
- Si el Quadcopter no mostrase señales de funcionamiento, vuelva a realiza el proceso de conexión indicado arriba.
- Haga volar el modelo.
- Las luces led en el modelo empiezan a parpadear poco antes de que se agote la batería.
- Haga aterrizar el modelo.
- **Separe la conexión para la batería.**
- Desactive siempre en último lugar el mando a distancia.

## Pilotar el Quadcopter de 4 canales

### ¡NOTA!

**Preste atención especialmente en los primeros intentos de vuelo a accionar la palanca del controlador con mucho cuidado y no demasiado deprisa. ¡Generalmente bastan movimientos muy pequeños en la palanca correspondiente para ejecutar la orden de control respectiva!**

Si notase que el Quadcopter se mueve hacia delante o hacia el lado sin haber accionado la palanca respectiva, ajuste el Quadcopter tal y como se describe en **(21 22 23 24)**.

### **11** +/- gas (hacia arriba/hacia abajo)

Para arrancar o volar más alto, dirija la palanca del acelerador de la izquierda con cuidado hacia delante. Para aterrizar o volar más bajo, dirija la palanca del acelerador de la izquierda con cuidado hacia atrás.

**12** Para girar el Quadcopter hacia la izquierda o derecha desde el lugar, mueva la palanca izquierda con cuidado hacia la izquierda o hacia la derecha.

**13** Para hacer volar el Quadcopter hacia la izquierda o derecha, mueva la palanca derecha con cuidado hacia la izquierda o hacia la derecha.

**14** Para hacer volar el Quadcopter hacia delante o hacia atrás, mueva la palanca derecha con cuidado hacia delante o hacia atrás.

## Iniciar los rotores / motores

**15 a** Accione el botón 'Start Rotors' en el controlador para iniciar los motores. Cuando los rotores se encuentren en marcha podrá empujar hacia arriba la palanca del acelerador.

## Función looping

**¡ADVERTENCIA! ¡SOLO PARA PILOTOS CON EXPERIENCIA!**

**15 b** Presione el "Looping Button" **1** y la señal acústica sonará 5 veces. Mueva el joystick derecho hacia arriba, abajo, derecha o izquierda mientras suene la señal acústica. Entonces el Quadcopter ejecuta el looping o el giro en la dirección respectiva. Preste atención a que haya suficiente espacio en todos los lados (aprox. 4 m).

## Interruptor Beginner/Advanced (principiante/avanzado) **2**

**15 c** **30% = modo principiante**  
El tono de advertencia al conmutar se emite una vez.

**60% = modo medio**

El Quadcopter reacciona con más sensibilidad que en el modo 30%. El tono de advertencia al conmutar se emite dos veces.

**100% = modo avanzado -> modo 3D**

El Quadcopter reacciona muy sensiblemente a los movimientos del control. El tono de advertencia al conmutar se emite tres veces.

**¡ADVERTENCIA! ¡100% SOLO PARA PILOTOS CON EXPERIENCIA!**

## Modo sin cabeza ayuda

**15 d** El modo sin cabeza ayuda a los principiantes a aprender a volar el juguete. No importa la dirección en la que se gire el Quadcopter, por la dirección de vuelo será siempre la seleccionada en el controlador. Por lo tanto, el principiante no tendrá que girar en el sentido contrario cuando, p. ej., vuele hacia él.

Presione el "botón del modo sin cabeza" **9** y escuchará una señal acústica mientras se encuentre en el modo sin cabeza. Para desactivarlo, vuelva a presionar el botón.

## Función de vídeo y foto

**¡ADVERTENCIA!**

**Tenga por favor en cuenta que las fotografías o los vídeos con la cámara instalada pueden vulnerar los derechos de imagen y de protección de la personalidad de terceros! Una persona filmada sin su consentimiento, por ejemplo en el vecindario, puede defenderse conforme al derecho civil y exigir un desistimiento o una indemnización por daños y perjuicios. ¡Las grabaciones de personas en viviendas ajenas o también por ejemplo en jardines ajenos por encima de setos opacos también pueden ser punibles! Infórmese por favor sobre la situación jurídica válida correspondiente.**

## Uso de la App Carrera RC

**16 a** Descárguese en la respectiva App Store o Play Store la aplicación con el nombre 'Carrera RC FPV'. Encontrará el respectivo código QR en el envoltorio. Conecte su smartphone con el W-Lan de su Quadcopter. **Recomendamos cambiar el teléfono inteligente al modo de avión con el WiFi activado para reducir posibles problemas.** Busque el W-Lan con el nombre 'Carrera\_RC\_FPV...'. Puede ser necesario un tiempo de espera de aprox. 30 segundos antes de que encuentre el W-Lan y pueda conectarse. Inicie ahora la App. En la pantalla de inicio verá a la derecha el botón 'Start' **START**. Desde aquí accede al menú de vuelo de la aplicación. Mediante los botones de la derecha accederá a la Ayuda o a las configuraciones generales. Accederá a la tienda de recambios mediante este botón **SHOP**. La tienda de recambios se abre en el navegador del teléfono inteligente.

En algunos países no es posible suministrar los recambios. Dado el caso, diríjase a la representación en su país indicada en la parte posterior.

**16 b** Vista general de las funciones del menú de vuelo: **START**

1. Pulse este botón para tomar fotos)
2. Pulse este botón para tomar vídeos)
3. Aquí encontrará sus Fotos y sus Vídeos grabados en su smartphone
4. Gire aquí la imagen de la cámara 180°
5. Utilice este botón antes de fijar el teléfono móvil a las gafas 3D-VR.

En el archivo tendrá la oportunidad de revisar todos los vídeos grabados en perspectiva 3D VR, active este modo en el respectivo menú presionando el icono **3D VR**.

Encontrará las imágenes / los vídeos en la respectiva carpeta de su aparato. (En el caso de iOS, consulte los derechos de acceso) Eventualmente es necesario un reproductor de vídeo adicional.

**16 c** Uso de las gafas 3D-VR

¡En primer lugar le recomendamos que aprenda a volar de forma segura su Quadrocopter antes de utilizar las gafas 3D!

**¡ATENCIÓN! ¡NUNCA vuele su Quadrocopter solo con las gafas 3D-VR! ¡Podrían sancionarle!**

Asegúrese de que una 2ª persona se encuentra junto a usted cuando utilice las gafas 3D para volar.

La 2ª persona debe vigilar por usted la posición del Quadrocopter y ayudarle a corregir la posición de vuelo o evitar accidentes.

**16 d** Uso del teléfono móvil en las gafas:

1. Abra las gafas por la parte delantera
2. Fije el teléfono móvil, inicie la aplicación **3** y encienda el Quadrocopter.
3. Active la función 3D **3** en la APPLICACION. Vuelva a cerrar la parte delantera de las gafas.
4. Colóquese las gafas y ajuste la cinta para la cabeza. Ajuste también la distancia con los ojos y la nitidez
5. Ahora puede volar el Quadrocopter desde la perspectiva de un piloto. **¡Tenga en cuenta que sólo dispone de un campo visual limitado!**

**17** Modificación del ángulo de la cámara

Mediante la rueda de ajuste en la parte superior derecha del controlador puede modificarse el ángulo de la cámara (inclinación de aprox. 70°-80°).

**Control automático de la altura**

**18** Al soltar el joystick izquierdo durante el vuelo, el Quadrocopter mantendrá automáticamente la altitud actual de vuelo.

**Auto Landing**

**19** Presionando el botón 'Auto Landing' puede activar en todo momento la función de aterrizaje automático. Para ello, las revoluciones de los rotores se reducirán lentamente. Durante el proceso de aterrizaje podrá influir en la posición de aterrizaje en todo momento moviendo el joystick derecho. Cuando el Quadrocopter se encuentre en el suelo apague los motores.

**Auto-Start & Fly to 1.5m**

**20** Presione el botón 'Auto-Start & Fly to 1.5m' en el controlador para iniciar los motores y volar automáticamente a aprox. 1,5m de altura. Durante el proceso de despegue podrá influir en la dirección de vuelo en todo momento moviendo el joystick derecho. Al alcanzar la altura de aprox. 1,5 m el Quadrocopter mantendrá automáticamente la altitud.

**Ajustar el Quadrocopter****21** Auto-trimming

1. Coloque el Quadrocopter sobre una superficie horizontal.
2. Establezca la conexión entre el Quadrocopter y el controlador tal y como se indica en "Vinculación del modelo al controlador".
3. Deslice simultáneamente la palanca de aceleración y la de marcha hacia adelante/atrás situada en la esquina derecha inferior. El LED del Quadrocopter parpadeará brevemente y después se mantendrá encendido. La señal acústica suena 1 vez.
4. Se habrá completado el ajuste neutro.

**22** Cuando el Quadrocopter en vuelo estacionario, sin mover la palanca para la inclinación a la derecha/izquierda, vuelva hacia la izquierda o la derecha, proceda como sigue: Si el Quadrocopter se mueve autónomamente rápida o lentamente hacia la izquierda, presione por pasos el ajustador inferior derecho para la inclinación a la derecha/izquierda hacia la derecha. Si el Quadrocopter se mueve hacia la derecha, presione por pasos el ajustador para la inclinación a la derecha/izquierda hacia la izquierda.

**23** Si el Quadrocopter en vuelo estacionario, sin mover la palanca para el avance/retroceso, vuelva hacia delante o hacia atrás, proceda como sigue: Si el Quadrocopter se mueve autónomamente rápida o lentamente hacia delante, presione por pasos el ajustador superior derecho para el avance/retroceso hacia abajo. Si el Quadrocopter se mueve hacia detrás, presione por pasos el ajustador para el avance/retroceso hacia arriba.

**24** Cuando el Quadrocopter en vuelo estacionario, sin mover la palanca para el giro en círculo en el lugar gira hacia la izquierda o la derecha, proceda como sigue: Si el Quadrocopter gira autónomamente rápida o lentamente en su propio eje hacia la izquierda, presione por pasos el ajustador inferior izquierdo para el giro en círculo hacia la derecha. Si el Quadrocopter gira hacia la derecha, presione por pasos el ajustador para el giro en círculo hacia la izquierda.

**Cambio de las aspas**

**25** Para retirar una aspa, utilice dado el caso un objeto liso estrecho. Preste atención a retirar el aspa con cuidado verticalmente hacia arriba y agarrar el motor desde abajo para garantizar la estabilidad. Fije de nuevo el aspa con el tornillo en el Quadrocopter.

**26** **Código QR para el sistema de cambio del motor, las piezas de repuesto y otra información.**

**27** ¡ADVERTENCIA!

Es indispensable prestar atención a la marca y el color, así como al ángulo de inclinación de las aspas!

**Parte delantera a la izquierda: amarillo - marca "A"**

**Parte delantera a la derecha: amarillo - marca "B"**

**Parte trasera a la derecha: negro - marca "A"**

**Parte trasera a la izquierda: negro - marca "B"**

**Solución de averías**

**Avería:** El controlador no funciona.

**Causa:** El interruptor de encendido ON/OFF está en "OFF".

**Solución:** Coloque el interruptor de encendido ON/OFF en "ON".

**Causa:** Las pilas se han colocado de forma errónea.

**Solución:** Verifique que las pilas están colocadas correctamente.

**Causa:** Las pilas ya no tienen suficiente energía.

**Solución:** Inserte pilas nuevas.

**Avería:** El Quadrocopter no puede controlarse con el controlador.

**Causa:** El interruptor de encendido del controlador está en "OFF".

**Solución:** Primero coloque el interruptor de encendido del controlador en "ON".

**Causa:** El controlador no está o no está correctamente vinculado con el receptor del Quadrocopter.

**Solución:** Lleve a cabo el proceso de vinculación como se describe en "Lista de comprobación para la preparación del vuelo".

**Avería:** El Quadrocopter no arranca.

**Causa:** No se ha presionado el botón 'Start-Rotors' en el controlador.

**Solución:** No se ha accionado el botón 'Start-Rotors' en el controlador.

**Avería:** El Quadrocopter no se eleva.

**Causa:** Las aspas del rotor se mueven excesivamente espacio.

**Solución:** Desplazar la palanca de aceleración hacia arriba.

**Causa:** La potencia de la batería es insuficiente.

**Solución:** Cargue la batería (véase el capítulo "Carga de la batería").

**Avería:** El Quadrocopter pierde velocidad durante el vuelo sin motivo aparente y desciende.

**Causa:** La batería está casi agotada.

**Solución:** Cargue la batería (véase el capítulo "Carga de la batería").

**Avería:** El Quadrocopter solo gira en círculos o da vueltas al ponerlo en marcha.

**Causa:** Aspas dispuestas erróneamente o dañadas

**Solución:** Montar/sustituir las aspas tal y como se describe en **27**.

**Avería:** No es posible ninguna conexión Wifi/W-Lan.

**Causa:** La batería está casi agotada.

**Solución:** Conecte la batería en el modelo **4b**. Conecte su smartphone como se describe en el punto **16b** con el Quadrocopter hasta que vea la imagen en vivo de la cámara sobre la pantalla.

Reservado el derecho a errores y modificaciones

Reservado el derecho a modificación de los colores y del diseño definitivo

Reservado el derecho a modificaciones técnicas o debidas al diseño

Pictogramas = fotos de símbolos

## 1 Gentile cliente

Ci congratuliamo con Lei per l'acquisto del Suo modellino di Quadrocopter RC Carrera, realizzato secondo lo stato odierno della tecnica. Poiché miriamo costantemente all'evoluzione e al miglioramento dei nostri prodotti, ci riserviamo il diritto di eseguire in qualsiasi momento e senza preavviso modifiche tecniche e della dotazione, dei materiali e del design. Non è quindi possibile fare valere diritti a causa di piccole differenze del prodotto in Suo possesso rispetto ai dati e alle illustrazioni di queste istruzioni. Queste istruzioni per l'uso e il montaggio sono parte integrante del prodotto. L'osservanza delle istruzioni per l'uso e delle avvertenze sulla sicurezza ivi contenute fa decadere qualsiasi diritto di garanzia. Conservi queste istruzioni per consultazioni successive e per l'eventuale cessione del modellino a terzi.

La versione più attuale di queste istruzioni per l'uso e le informazioni sui pezzi di ricambio sono disponibili su [carrera-rc.com](http://carrera-rc.com) nell'area assistenza.

**AVVERTENZA! Prima del volo iniziale, verificare se nel proprio Paese esiste un obbligo di assicurazione per l'aeromodello acquistato.**

## Condizioni di garanzia

Gli articoli Carrera sono prodotti tecnicamente di alta qualità (NON GIOCATTOLO), che dovrebbero essere trattati con cura. Rispettare assolutamente le indicazioni riportate nelle istruzioni per l'uso. Tutte le parti vengono sottoposte a un controllo minuzioso (con riserva di modifiche tecniche e del modellino atte al miglioramento del prodotto).

Se ciononostante dovessero manifestarsi difetti, viene concessa una garanzia nell'ambito delle seguenti condizioni: la Stadlbauer Marketing + Vertrieb GmbH (qui di seguito "produttore"), garantisce al cliente finale (qui di seguito "cliente"), conformemente alle successive disposizioni, che il modellino di Quadrocopter RC Carrera (qui di seguito "prodotto") fornito al cliente, per un periodo di due anni a partire dalla data d'acquisto (periodo di garanzia) sarà esente da difetti di materiale o lavorazione. Difetti simili verranno eliminati dal produttore, a sua discrezione a sue spese tramite riparazione o fornitura di pezzi nuovi o completamente revisionati. La garanzia non copre particolari soggetti a usura (come p.es. accumulatori, pale del rotore, rivestimento della cabina, ruote dentate e simili), danni derivanti da un handling/uso inappropriato o interventi di terzi. Altri diritti del cliente nei confronti del produttore, soprattutto al risarcimento danni, sono esclusi. I diritti contrattuali o legali del cliente (adempimento successivo, recesso dal contratto, riduzione, risarcimento danni) verso il relativo rivenditore che sussistono se al trapasso del rischio il prodotto non era privo di vizi, non vengono toccati da questa garanzia.

**Diritto derivanti da questa garanzia del produttore separata esistono solo se**

- il difetto contestato non rientra tra i danni causati da un uso non appropriato e non conforme alle disposizioni secondo le indicazioni riportate nelle istruzioni per l'uso,
- non si tratta di fenomeni di usura dovuti al funzionamento,
- il prodotto non presenta caratteristiche che fanno dedurre riparazioni o altri interventi da parte di officine non autorizzate dal produttore,
- il prodotto è stato usato solo con accessori autorizzati dal produttore.

**I tagliandi di garanzia non possono essere sostituiti.**

**Indicazioni per gli Stati dell'UE:** si rimanda all'obbligo di garanzia legale del venditore nonché al fatto che questo obbligo di garanzia non viene limitato dalla garanzia in oggetto.

Il produttore si accolla le spese di invio e spedizione del prodotto. Questa garanzia vale nella suddetta estensione e alle summenzionate condizioni (compresa la presentazione della ricevuta originale dell'acquisto anche in caso di rivendita) per ogni successivo, futuro proprietario del prodotto.

## Dichiarazione di conformità

Con la presente, la Stadlbauer Marketing + Vertrieb G.m.b.H. dichiara che questo modellino, controller incluso, soddisfa i requisiti fondamentali richiesti dalle seguenti direttive CE: è conforme alle direttive CE 2009/48 e 2004/108/CE sulla compatibilità elettromagnetica e alle altre disposizioni rilevanti della direttiva 2014/53/UE (RED). La dichiarazione di conformità originale può essere richiesta online nel sito: [carrera-rc.com](http://carrera-rc.com).



Potenza di radiofrequenza massima <10 dBm  
Gamma di frequenze: 2400 – 2483.5 MHz

## Avvertenze!

**Un Quadrocopter telecomandato NON E' UN GIOCATTOLO ed è adatto solo per ragazzi a partire da 14 anni.**

Questo prodotto non è previsto per l'uso da parte di bambini non sorvegliati da un genitore o tutore. Far volare l'elicottero richiede abilità e i bambini devono essere

addestrati sotto la stretta sorveglianza di un adulto. **Prima dell'uso iniziale: leggere queste istruzioni insieme con il vostro bambino.** L'uso non appropriato può causare gravi lesioni e/o danni materiali.

Deve essere comandato con precauzione e accuratezza e richiede alcune capacità meccaniche e anche mentali. Le istruzioni contengono avvertenze sulla sicurezza e disposizioni nonché indicazioni per la manutenzione e il funzionamento del prodotto. Prima della messa in funzione iniziale è indispensabile che queste istruzioni vengano lette attentamente e comprese. Solo così si possono evitare incidenti con lesioni e danni.

Tenere lontano dall'elica (rotore) mani, capelli, indumenti larghi o altri oggetti come matite e cacciaviti. Non toccare il rotore in movimento. Tenere soprattutto le mani LONTANO dalle pale del rotore!

**AVVERTENZA: Non far volare il Quadrocopter vicino alla propria faccia per evitare lesioni. Uso solo all'esterno! Non all'interno. Rischio di lesioni agli occhi. Decollare e volare solo su terreni adatti (area libera, niente ostacoli) e solo in contatto visivo diretto. L'utilizzo del drone è consentito solo in luoghi privati ed è vietato in spazi pubblici o di accesso al pubblico e si ricorda che il suo impiego è puramente ricreativo e sportivo. La raccolta di immagini di persone costituisce raccolta e trattamento di dati personali che deve essere effettuata nel rispetto del decreto legislativo n.196 del 30 giugno 2003 (Codice Privacy)**

- Non usare mai il modellino se le batterie del controller sono deboli.
- Evitare zone trafficate e abitate. Assicurarsi sempre di avere a disposizione spazio sufficiente.
- Per non mettere in pericolo o ferire persone, non far volare il modellino su strade o aree pubbliche.
- **AVVERTENZA: non fare decollare e volare il Quadrocopter se persone, animali o altri ostacoli si trovano nel suo raggio d'azione.**
- È severamente vietato decollare e volare nelle vicinanze di linee dell'alta tensione, binari ferroviari, strade, piscine o specchi d'acqua.
- Usare solo in buone condizioni di visibilità e atmosferiche.
- Rispettare scrupolosamente le istruzioni e le avvertenze relative a questo prodotto e agli eventuali accessori addizionali (caricabatteria, accumulatori, ecc.) utilizzati.
- **Se il Quadrocopter venisse in contatto con esseri viventi od oggetti duri, posizionare immediatamente la leva dell'acceleratore su zero, cioè il joystick sinistro deve trovarsi sulla battuta inferiore.**
- Evitare l'umidità poiché può danneggiare l'elettronica.
- Se parti del modellino vengono messe in bocca o leccate, esiste il pericolo di gravi lesioni e persino di morte.
- Non eseguire cambiamenti o modifiche sul il Quadrocopter.

Se non approva queste condizioni, riconsegna immediatamente al rivenditore l'intero modellino di Quadrocopter in perfetto stato e non ancora utilizzato.

**Informazione rilevante sobre las baterías recargables de polímero de litio**

Las baterías recargables de polímero de litio (LiPo) son mucho más sensibles que las habituales baterías alcalinas o de NiMH utilizadas normalmente en los radiocontrol. Por ello es imprescindible seguir exactamente las normas y las advertencias del fabricante. Existe riesgo de incendio en caso de manipulación errónea de las baterías recargables LiPo. A la hora de eliminar las baterías recargables LiPo, deben tenerse siempre en cuenta las indicaciones del fabricante.

## INFORMAZIONI AGLI UTENTI

ai sensi del Decreto Legislativo N° 49 del 14 Marzo 2014 "Attuazione della Diretiva 2012/19/UE sui rifiuti di apparecchiature elettriche ed elettroniche (RAEE)



Il simbolo del cassonetto barrato riportato sull'apparecchiatura indica che il prodotto è stato immesso sul mercato dopo il 31/12/2010 e che alla fine della propria vita utile deve essere raccolto separatamente dagli altri rifiuti. L'utente dovrà, pertanto, conferire l'apparecchiatura integra dei componenti essenziali giunta a fine vita agli idonei centri di raccolta differenziata dei rifiuti elettrici ed elettronici, oppure riconsegnarla al rivenditore al momento dell'acquisto di nuova apparecchiatura di tipo equivalente, in ragione di uno a uno, oppure 1 a zero per le apparecchiature aventi dimensioni inferiori a 25 cm. L'adeguata raccolta differenziata per l'avvio successivo dell'apparecchiatura dismessa al recupero ambientalmente compatibile contribuisce ad evitare possibili effetti negativi sull'ambiente e sulla salute e favorisce il riciclo dei materiali di cui è composta l'apparecchiatura. Lo smaltimento abusivo del prodotto da parte dell'utente comporta l'applicazione delle sanzioni amministrative di cui al D.Lgs n. Decreto Legislativo N° 49 del 14 Marzo 2014.

Non usare contemporaneamente tipi di batterie diversi o batterie nuove e usate. Togliere le batterie esauste dal giocattolo. Le batterie non ricaricabili non devono essere ricaricate.

### AVVERTENZA!

Le batterie ricaricabili devono essere caricate solo da adulti.

**Non lasciare mai incustodito l'accumulatore durante la carica.** Prima di ricaricare, togliere le batterie ricaricabili dal giocattolo. Non cortocircuitare i morsetti. Usare solo le batterie consigliate o quelle di un tipo equivalente.

Se il caricabatteria viene usato regolarmente, controllare il cavo, il collegamento, i rivestimenti e altre parti. In caso di danni, il caricabatteria può essere rimesso in funzione solo dopo la riparazione.

Il giocattolo può essere collegato solo ad apparecchi della classe di protezione II.

**Direttive e avvertenze per l'uso dell'accumulatore LiPo**

- L'accumulatore LiPo da 3,7 V  $\approx$  1000 mAh /3,7 Wh accluso deve essere caricato in un luogo sicuro lontano da materiali infiammabili.
- Non lasciare mai incustodito l'accumulatore durante la carica.
- Per la carica dopo un volo, l'accumulatore deve dapprima essersi raffreddato e aver raggiunto la temperatura ambiente.
- Usare solo l'apposito caricabatterie LiPo (cavo USB/ controller). In caso di inosservanza di questa avvertenza esiste pericolo d'incendio e quindi di messa in pericolo della salute e/o di danni materiali. **NON USARE MAI** un caricabatteria diverso.
- Se durante il processo di scarica o carica l'accumulatore si gonfia o deforma, interrompere immediatamente il relativo processo. Togliere l'accumulatore il più velocemente e cautamente possibile e sistemarlo in una zona sicura all'aperto, lontano da materiali infiammabili, e tenerlo sotto osservazione per almeno 15 minuti. Se si continua a caricare o scaricare un accumulatore già gonfiato o deformato, esiste pericolo d'incendio! Un accumulatore non deve più essere utilizzato già in presenza di una minima deformazione o rigonfiamento.
- Conservare l'accumulatore a temperatura ambiente in un luogo asciutto.
- **Per evitare una cosiddetta scarica completa dell'accumulatore, ricaricarlo assolutamente dopo l'uso. Osservare una pausa di ca. 20 minuti tra il volo e il processo di carica. Ricaricare l'accumulatore di tanto in tanto (ca. ogni 2 - 3 mesi). L'inosservanza del suddetto handling dell'accumulatore può causare difetti.**
- Per il trasporto o uno stoccaggio temporaneo dell'accumulatore, la temperatura non dovrebbe essere inferiore a 5° C e superiore a 50° C. Se possibile, non conservare l'accumulatore in auto e non esporlo alle radiazioni solari dirette. Se l'accumulatore viene esposto a calore nell'auto, può subire danni o incendiarsi.

**Nota:** in caso di una bassa tensione/potenza della batteria si constaterà che occorrono un controllo dell'assetto e/o movimenti di comando notevoli per impedire che il Quadrocopter si avviti. Normalmente questo si verifica prima che la tensione dell'accumulatore raggiunga i 3 V ed è il momento propizio per concludere il volo.

**Istruzioni per l'uso****Contenuto della fornitura**

- 1x Quadrocopter
- 1x Controller regolabile
- 1x Cavo di carico USB
- 1x 3,7 V, 1000mAh Batteria ricaricabile
- 1x Porta tablet
- 1x Occhiali 3D
- 2x Motore di ricambio (destra/sinistra)
- 1x Cacciavite
- 2x Batterie AAA LR03 (non ricaricabili)

**Fissaggio del telefono cellulare**

- 2 Tra le due parti del controller è possibile inserire un cellulare. A tal fine premere il pulsante al centro del controller per allargare lo spazio dove inserire e bloccare il cellulare affinché non cada.

**Montaggio del porta tablet**

- 3 Se si desidera utilizzare un tablet con il controller, per motivi di sicurezza si consiglia di montare il supporto fornito in dotazione.

- 1 Far scattare in posizione il supporto al centro sul retro del controller.
- 2 È possibile regolare la lunghezza del supporto con l'apposita rotellina. Fissare il supporto in modo che il tablet sia saldamente bloccato nel controller.

**Carica dell'accumulatore LiPo**

Caricare l'accumulatore LiPo in dotazione solo con l'apposito caricabatterie LiPo (cavo USB). Se si cerca di caricare l'accumulatore con un altro caricabatterie LiPo o un altro caricabatterie, possono verificarsi gravi danni. Prima di procedere, leggere attentamente il paragrafo precedente con le avvertenze e le disposizioni per l'uso dell'accumulatore. Gli accumulatori devono essere caricati solo da adulti. Non cortocircuitare caricabatterie e alimentatori. L'accumulatore installato nel Quadrocopter può essere caricato con il relativo cavo USB collegato a una porta USB:

**4a Carica via computer:**

- **Prima di ricaricarlo togliere l'accumulatore dal modellino.**

- Collegare il cavo di carica USB con la porta USB di un computer. Il LED sul cavo di carica si illumina in verde e indica che l'unità di carica è collegata correttamente con il computer. Se un Quadrocopter viene collegato con un accumulatore scarico, il LED sul cavo di carica non si illumina più indicando che l'accumulatore del Quadrocopter viene caricato. Il cavo di carica USB e la presa di carica sul Quadrocopter sono progettati in modo da escludere un'inversione della polarità.
- La ricarica di un accumulatore scarico (non completamente) dura circa 120 minuti. Quando l'accumulatore è carico, il LED sul cavo di carica USB si riaccende in verde.

**Nota:** all'atto della consegna, l'accumulatore LiPo è parzialmente carico. Il primo processo di carica potrebbe quindi richiedere meno tempo.

**Rispettare assolutamente la suddetta sequenza di collegamento! Se non si usa il Quadrocopter, staccare il relativo collegamento a spina. L'inosservanza può causare danni alla batteria!**

**4b Inserimento dell'accumulatore nel Quadrocopter**

- Con l'aiuto del cacciavite allegato aprire il coperchio del vano batterie. Inserire l'accumulatore. Chiudere il vano batterie.
- Quando il LED sul Quadrocopter lampeggia lentamente, sostituire l'accumulatore.

**Inserimento delle batterie nel Controller**

- 5 Con un cacciavite aprire il vano batterie e inserire le batterie nel Controller. Fare attenzione alla polarità. Non usare mai contemporaneamente batterie nuove e vecchie o di produttori diversi. Dopo la chiusura del vano, con l'aiuto dell'interruttore di potenza sul lato anteriore si può verificare la funzionalità del Controller.

Se l'interruttore di potenza è posizionato su ON e il Controller funziona correttamente, il LED in alto al centro del Controller dovrebbe illuminarsi in rosso. Quando il LED di controllo lampeggia lentamente e si sente un segnale acustico, cambiare le batterie nel Controller.

**Collegamento del modellino con il Controller**

- 6 Il Carrera RC Quadrocopter e il Controller si ricollegano automaticamente ad ogni messa in funzione. Se inizialmente ci fossero problemi di comunicazione tra il Quadrocopter RC Carrera e il Controller, eseguire un nuovo collegamento.

- Collegare la batteria nel modellino.
- **AVVERTENZA! Immediatamente dopo l'accensione, mettere il Quadrocopter su una superficie piana orizzontale. Il sistema giroscopico si allinea automaticamente.**
- I LED sul Quadrocopter ora lampeggiano ritmicamente.
- Accendere il Controller sull'interruttore ON/OFF.
- Spingere il joystick sinistro, cioè la leva dell'acceleratore, completamente verso l'alto e poi di nuovo verso il basso.
- Il LED sul Controller ora è illuminato permanentemente.
- Il collegamento è riuscito.
- Dopo ca. 5 1/2 minuti, il Controller si disattiva. Per un riutilizzo, ripetere il processo di collegamento.

**Descrizione del Quadrocopter**

- 7 1. Sistema rotore
2. Gabbia protezione rotore
3. LED
4. Videocamera
5. Vano accumulatore

**Panoramica delle funzioni del controller**

- 9 1. Interruttore di potenza (ON / OFF)
2. LED di controllo
3. Gas
4. Rotazione
5. Avanti/indietro
6. Inclinazione a destra/sinistra
7. Trimmer per inclinazione a destra/sinistra
8. Trimmer per avanti/indietro
9. Trimmer per la rotazione
10. Looping Button
11. Headless Mode
12. Pulsante "Start Rotors"
13. Pulsante "Auto Landing"
14. Pulsante "Auto-Start & Fly to 1.5m"
15. Tasto luci LED ON/OFF
16. Commutatore Beginner/Advanced (30%/60%/100%)
17. Porta tablet regolabile – Tasto per regolare la larghezza del controller
18. Rotellina di regolazione per la modifica dell'angolazione della telecamera
19. Vano batterie

**Scelta della zona di volo**

- 10 Il Quadrocopter può essere fatto volare all'esterno. Dopo aver trimmato il Quadrocopter, aver preso confidenza con il comando e le sue caratteristiche, si può tentare di farlo volare in spazi più piccoli e meno liberi. Considerare che nonostante l'assenza di vento a bassa quota, a breve distanza dal suolo può essere molto ventoso. L'inosservanza di questa avvertenza può causare la perdita totale del Quadrocopter.

## Check-list per la preparazione del volo

Questa check-list non sostituisce il contenuto di queste istruzioni per l'uso. Anche se possono essere usate come Quick-Start-Guide, prima di proseguire raccomandiamo vivamente di leggere queste istruzioni per l'uso.

- Controllare il contenuto della confezione. **2 3**
- Fissare il cellulare o il tablet al controller.
- Caricare l'accumulatore LiPo come descritto nel capitolo "Carica dell'accumulatore LiPo".
- Inserire nel Controller 2 batterie AAA facendo attenzione che la polarità sia corretta.
- Cercare un ambiente adatto per il volo.
- Inserire l'accumulatore nell'apposito alloggiamento sul lato inferiore del Quadrocopter, come descritto in **4b**.
- **AVVERTENZA! Immediatamente dopo l'accensione, mettere il Quadrocopter su una superficie piana orizzontale. Il sistema giroscopico si allinea automaticamente.**
- I LED sul Quadrocopter ora lampeggiano ritmicamente.
- Accendere il Controller sull'interruttore ON/OFF.
- **Controllare assolutamente il commutatore Beginner-Advanced (15b).** Spingere il joystick sinistro, cioè la leva dell'acceleratore, completamente verso l'alto e poi di nuovo verso il basso.
- Lasciare al Quadrocopter un po' di tempo finché il sistema è inizializzato correttamente ed è pronto per l'uso. I LED sul Quadrocopter ora lampeggiano permanentemente. Il LED sul Controller ora è illuminato permanentemente.
- Ora ripetere evtlm. i suddetti punti, se si desidera fare volare contemporaneamente altri Quadrocopter.
- Collegare lo smartphone come descritto al punto **(16b)** con il Quadrocopter finché sul monitor appare l'immagine dal vivo della telecamera. Ulteriori dettagli e funzioni della telecamera vedi punto **(16 16a 16b)**.
- **Avvertenza! Prima di ogni volo eseguire assolutamente la stabilizzazione automatica 22**
- **Premere il pulsante "Start Rotors".**
- Controllare il dispositivo di comando.
- Familiarizzare con il dispositivo di comando.
- **Stabilizzare eventualmente il Quadrocopter come descritto sotto 21 22 23 24 in modo che nel volo stazionario non si sposti senza comandi da parte del Controller.**
- Ora il Quadrocopter è pronto per l'uso.
- Se il Quadrocopter non mostra funzioni, ripetere il suddetto processo di collegamento.
- Far volare il modellino.
- Le luci LED sul modellino iniziano a lampeggiare poco prima che l'accumulatore si scarichi.
- Fare atterrare il modellino.
- **Staccare il collegamento a spina della batteria.**
- Spegnerne il telecomando per ultimo.

## Volo del Quadrocopter a 4 canali

### NOTA!

**Soprattutto nei primi tentativi di volo azionare le leve sul Controller con estrema precauzione e non troppo bruscamente. Bastano quasi sempre piccolissimi movimenti sulla relativa leva per eseguire il rispettivo comando!**

Se si dovesse notare che il Quadrocopter si sposta in avanti o lateralmente senza l'azionamento della relativa leva, stabilizzarlo come descritto in **(21 22 23 24)**.

- 11** **+/- gas (su/giù)**  
Per decollare o volare più in alto, spingere con precauzione in avanti la leva dell'acceleratore sinistra. Per atterrare e volare più in basso, spingere con precauzione indietro la leva dell'acceleratore sinistra.
- 12** Per far girare il Quadrocopter sul suo stesso asse verso sinistra o destra, spostare con precauzione la leva sinistra a sinistra o a destra.
- 13** Per far volare il Quadrocopter verso sinistra o destra, spostare con precauzione la leva destra a sinistra o a destra.
- 14** Per far volare il Quadrocopter in avanti o indietro, spostare con precauzione la leva destra in avanti o indietro.

## Avvio rotori e motori

- 15 a** Premere il pulsante "Start Rotors" sul controller per avviare i motori. Non appena i rotori sono in funzione si può sollevare l'apparecchio spingendo la leva di accelerazione verso l'alto.

## Funzione looping

### AVVERTENZA! SOLO PER PILOTI ESPERTI!

- 15 b** Se si preme il "Looping Button" **1**, risuona 5 volte un segnale acustico. Finché risuona il segnale acustico, muovere il joystick destro verso l'alto, il basso, a destra o sinistra. Il Quadrocopter esegue poi il looping o il roll-over nella relativa direzione. Assicurarsi che nel locale ci sia sufficiente spazio su tutti i lati (ca. 4m).

## Commutatore Beginner/Advanced **2**

- 15 c** **30% = Modalità principianti**  
Il segnale acustico risuona una volta all'atto della commutazione.

### 60% = Modalità media

Il Quadrocopter reagisce con maggior sensibilità rispetto alla modalità 30%. Il segnale acustico risuona due volte all'atto della commutazione.

### 100% = Modalità Advanced -> Modo 3D

Il Quadrocopter reagisce con molta sensibilità ai comandi. Il segnale acustico risuona tre volte all'atto di commutazione.

### AVVERTENZA! 100% SOLO PER PILOTI ESPERTI!

## Headless Mode

- 15 d** L'Headless Mode aiuta i principianti a imparare a volare. Non importa in quale direzione il Quadrocopter si giri, la direzione di volo corrisponde sempre a quella eseguita sul Controller. Un principiante non deve quindi più pilotare al contrario, quando p.es. dirige il velivolo verso sé stesso.  
Se si preme l'"Headless-Mode-Button" **9**, risuona un segnale acustico finché ci si trova nell'Headless Mode. Per disattivare l'Headless-Mode, premere nuovamente il pulsante.

## Funzione video & foto

### AVVERTENZA!

**Vi preghiamo di considerare che foto o video realizzati con la telecamera installata potrebbero violare i diritti di immagine e della personalità di terzi! Una persona ripresa senza il suo benestare, p.es. nel vicinato, può adire le vie legali ed esigere l'astensione o il risarcimenti dei danni. Possono essere punibili anche riprese di persone in appartamenti altrui o p.es. in giardini di altri sopra siepi di protezione! Vi preghiamo di informarvi sulla situazione giuridica di volta in volta vigente.**

## Utilizzo della Carrera RC App

- 16 a** Scaricare l'App con il nome "Carrera RC FPV" dal relativo Appstore o Playstore. Il relativo codice QR è riportato sulla confezione. Collegare lo smartphone al WiFi del Quadrocopter, cercando la rete dal nome "Carrera\_RC\_FPV...". **Per minimizzare eventuali disturbi consigliamo di mettere lo smartphone nella modalità volo con W-Lan attivata.** Potrebbe essere necessario un tempo d'attesa di ca. 30 secondi prima di trovare il W-Lan e potersi collegare. Ora avviare l'App.  
Sulla destra dello Start Screen si trova il pulsante **START** che rimanda al menu di volo dell'App. "Con i pulsanti a destra si arriva alla guida e alle impostazioni generali. Con questo pulsante **MODE** si arriva al negozio dei ricambi, che si apre nel browser dello smartphone.  
In alcuni Paesi non è possibile una disponibilità e fornitura dei ricambi. Rivolgersi eventualmente alla rappresentanza del proprio Paese indicata a tergo.

- 16 b** **Fanoramica delle funzioni del menu volo: **START****

1. Premere questo pulsante per scattare foto
2. Premere questo pulsante per riprendere video
3. Qui si trovano le foto [Icon] & video [Icon] registrati sullo smartphone
4. Ruotare l'immagine della telecamera di 180°
5. Utilizzare questo pulsante prima di inserire il cellulare negli occhiali 3D-VR. Nell'archivio è possibile visualizzare tutti i video registrati in prospettiva 3D VR: per attivare questa modalità premere nel relativo menù l'icona degli **OCCHIALI**.  
Le foto/video possono essere trovati nel relativo raccoglitore foto/video dell'apparecchio (In IOS rispettare i diritti di accesso). Può essere eventualmente necessario un lettore video addizionale.

- 16 c** **Utilizzare gli occhiali 3D VR**  
Prima di utilizzare gli occhiali 3D si consiglia di imparare a far volare il Quadrocopter in modo sicuro!  
**ATTENZIONE! NON far volare MAI un Quadrocopter con gli occhiali 3D VR da soli! È un reato punibile!**  
Assicurarsi di avere vicina una seconda persona quando si indossano gli occhiali 3D per il volo.  
La seconda persona deve controllare la posizione del Quadrocopter e aiutare il pilota a correggere la posizione di volo per evitare incidenti.

**16 d** Utilizzo del cellulare negli occhiali:

1. Aprire gli occhiali sul lato anteriore.
2. Inserire il cellulare, avviare l'App **3** e accendere il Quadrocopter.
3. Attivare la funzione 3D  nella APP. Richiudere il lato anteriore degli occhiali.
4. Indossare gli occhiali e regolare la fascetta sulla testa, oltre alla distanza tra gli occhi e la messa a fuoco.
5. Ora è possibile far volare il Quadrocopter con la visuale del pilota.

**Fare attenzione al campo visivo limitato!**

**17** Modifica dell'angolazione della telecamera

L'angolazione della telecamera (inclinazione ca. 70°-80°) può essere modificata con la rotella di regolazione sul lato superiore destro del Controller.

**Controllo automatico dell'altezza****18** Non appena si rilascia il joystick sinistro in volo, il Quadrocopter mantiene automaticamente l'altezza di volo attuale.**Auto Landing****19** È possibile attivare in qualsiasi momento la funzione di atterraggio automatico premendo il pulsante "Auto Landing". In questo caso, il numero di giri dei motori diminuisce gradualmente. Durante la fase di atterraggio, è sempre possibile modificarne la posizione muovendo il joystick destro. Non appena il Quadrocopter è a terra, i motori si spengono.**Auto-Start & Fly to 1.5m****20** Premere il pulsante "Auto-Start & Fly to 1.5m" sul controller per avviare i motori e volare in modalità automatica a 1,5 m d'altezza. Durante la fase di avvio, è sempre possibile modificare la direzione di volo muovendo il joystick destro. Non appena il Quadrocopter raggiunge l'altezza di ca. 1,5 m mantiene l'altezza in modo automatico.**Stabilizzazione del Quadrocopter****21** Stabilizzazione automatica

1. Mettere il Quadrocopter su una superficie orizzontale.
2. Collegare il Quadrocopter con il Controller come descritto in "Collegamento del modellino con il Controller".
3. Spingere contemporaneamente la leva dell'acceleratore e quella per Avanti/Indietro nell'angolo inferiore destro. Il LED sul Quadrocopter lampeggia brevemente e poi si illumina permanentemente. Il segnale acustico risuona 1 volta.
4. Se habrá completado el ajuste neutro.

**22** Se nel volo stazionario il Quadrocopter si sposta verso sinistra o destra senza azionamento della leva per l'inclinazione verso sinistra o destra, procedere come segue:

Se il Quadrocopter si sposta autonomamente di lato in modo veloce o lento, premere gradualmente verso destra il trimmer inferiore destro per l'inclinazione a destra/sinistra. Se il Quadrocopter si sposta verso destra, premere gradualmente verso sinistra il trimmer per l'inclinazione a destra/sinistra.

**23** Se nel volo stazionario il Quadrocopter si sposta in avanti o indietro senza azionamento della leva per il movimento in avanti/indietro, procedere come segue:

Se il Quadrocopter si sposta autonomamente in avanti in modo veloce o lento, premere gradualmente verso il basso il trimmer superiore destro per il movimento in avanti/indietro. Se il Quadrocopter si sposta all'indietro spingere gradualmente verso l'alto il trimmer per il movimento in avanti/indietro.

**24** Se nel volo stazionario il Quadrocopter si gira verso sinistra o destra senza azionamento della leva per la rotazione, procedere come segue: Se il Quadrocopter gira a sinistra autonomamente in modo veloce o lento sul suo asse, premere gradualmente verso destra il trimmer inferiore sinistro per la rotazione. Se il Quadrocopter gira a destra premere gradualmente verso sinistra il trimmer per la rotazione.**Sostituzione delle pale del rotore****25** Per togliere una pala del rotore usare eventualmente un oggetto sottile liscio. Togliere con precauzione la pala del rotore verticalmente verso l'alto afferrando il motore dal basso per stabilizzarlo. Con la vite rifissare la pala del rotore sul Quadrocopter.**26** Codice QR per il sistema di sostituzione motore e altre informazioni.**27** AVVERTENZA!

Prestare particolare attenzione al contrassegno e al colore nonché all'angolo di inclinazione delle pale del rotore!

**Davanti a sinistra: giallo - contrassegno "A"**

**Davanti a destra: giallo - contrassegno "B"**

**Dietro a destra: nero - contrassegno "A"**

**Dietro a sinistra: nero - contrassegno "B"**

**Soluzioni dei problemi**

**Problema:** Il Controller non funziona.

**Causa:** L'interruttore di potenza ON/OFF è posizionato su "OFF".

**Rimedio:** Posizionare l'interruttore di potenza ON/OFF su "ON".

**Causa:** Le batterie sono state inserite in modo errato.

**Rimedio:** Controllare se le batterie sono state inserite correttamente.

**Causa:** Le batterie sono quasi scariche.

**Rimedio:** Inserire batterie nuove.

**Problema:** Impossibile comandare il Quadrocopter con il Controller.

**Causa:** L'interruttore di potenza del Controller è posizionato su "OFF".

**Rimedio:** Posizionare dapprima l'interruttore di potenza del Controller su "ON".

**Causa:** Il Controller potrebbe non essere collegato in modo corretto con il ricevitore nel Quadrocopter.

**Rimedio:** Eseguire il processo di collegamento come descritto sotto "Check-list per la preparazione al volo".

**Problema:** Il Quadrocopter non si avvia.

**Causa:** Il pulsante "Start Rotors" sul controller non è premuto.

**Rimedio:** Premere il pulsante "Start Rotors" sul controller.

**Problema:** Il Quadrocopter non decolla.

**Causa:** Le pale del rotore girano troppo lentamente.

**Rimedio:** Spingere la leva dell'acceleratore verso l'alto.

**Causa:** La potenza dell'accumulatore è insufficiente.

**Rimedio:** Caricare l'accumulatore (vedi capitolo "Carica dell'accumulatore").

**Problema:** Durante il volo il Quadrocopter perde velocità senza motivo apparente e si abbassa.

**Causa:** L'accumulatore è troppo debole.

**Rimedio:** Caricare l'accumulatore (vedi capitolo "Carica dell'accumulatore").

**Problema:** Il Quadrocopter gira solo in cerchio o si capovolge al decollo.

**Causa:** Pale del rotore sistemate non correttamente o danneggiate.

**Rimedio:** Applicare/sostituire le pale del rotore come descritto in **27**.

**Problema:** Collegamento Wifi/W-Lan impossibile.

**Causa:** L'accumulatore è troppo debole.

**Rimedio:** Collegare la batteria nel modellino **4b**. Collegare lo smartphone come descritto al punto **16b** con il Quadrocopter finché sul monitor appare l'immagine dal vivo della telecamera.

Con riserva di errori e modifiche

Con riserva di modifiche dei colori/design definitivo

Con riserva di modifiche tecniche e dovute al design

Pittogrammi = foto simboliche

**NL** Geachte klant,

Wij feliciteren u met de aanschaf van uw Carrera RC-model-Quadrocopter, die volgens de huidige stand van de techniek werd vervaardigd. Omdat wij er steeds voor iveren, onze producten verder te ontwikkelen en te verbeteren, maken wij voor een wijziging in technisch opzicht en met betrekking tot uitrusting, materialen en design te allen tijde en zonder aankondiging voorbehoud. Op basis van minieme afwijkingen van het u ter beschikking gestelde product tegenover gegevens en afbeeldingen in deze handleiding kan men daarom geen aanspraken doen gelden. Deze gebruiks- en montageaanwijzing vormt een bestanddeel van het product. Bij veronachtzaming van de gebruiksaanwijzing en van de daarin vermelde veiligheidsinstructies komt de garantieclaim te vervallen. Bewaar deze handleiding om ze later te raadplegen en om het model eventueel aan derden door te geven.

De meest actuele versie van deze bedieningshandleiding en informatie over verkrijgbare reserveonderdelen vindt u op [carrera-rc.com](http://carrera-rc.com) in het servicebereik.

**WAARSCHUWING! Controleer vóór de eerste vlucht of in uw land een verkeersplicht bestaat voor de door u gekochte modelluchtvaartuig.**

**Garantievoorwaarden**

Bij de Carrera producten gaat het om **technisch hoogwaardige producten (GEEN SPEELGOED)**, die met zorg moeten worden behandeld. Gelieve absoluut de instructies in de bedieningshandleiding in acht te nemen. Alle onderdelen worden aan een zorgvuldige test onderworpen (technische wijzigingen en modelwijzigingen in functie van een verbetering van het product zijn voorbehouden).

Indien er desondanks fouten opduiken, wordt een garantie in het kader van de hier-na volgende garantievoorwaarde verleend:

De Stadlbauer Marketing + Vertrieb GmbH (onderstaand 'producent') garandeert de eindklant (onderstaand 'klant') volgens de onderstaande bepalingen, dat de aan de klant geleverde Carrera RC-model-Quadrocopter (onderstaand 'product') binnen een periode van twee jaar vanaf opdoatum (garantieperiode) vrij van materiaal- of verwerkingsfouten zal zijn. Zulke fouten zal de producent naar eigen goeddunken voor zijn rekening verhelpen door reparatie of levering van nieuwe of gereviseerde onderdelen. De garantie geldt niet voor slijtageonderdelen (zoals bijv. accu, rotorbladen, cabineafdekking, tandwielen enz.), voor schade door een onjuiste behandeling of onjuist gebruik of bij ingrepen door derden. Andere claims van de klant, met name voor schadevergoeding, tegen de producent zijn uitgesloten.

De contractuele of wettelijke rechten van de klant (vulling achteraf, terugtreding van het contract, verminderde betaling, schadevergoeding) ten opzichte van de betreffende verkoper, die bestaan, indien het product bij de geavenovergang niet zonder gebreken was, blijven van deze garantie onaangeroerd.

**Claims uit deze speciale garantie van de producent bestaan alleen, wanneer**

- de geclaimde fout niet in schade ligt, die door een overeenkomstig de bepalingen in de bedieningshandleiding een ondoelmatig of ondeskundig gebruik werden veroorzaakt
- het niet gaat om door het gebruik veroorzaakte slijtageverschijnselen,
- het product geen kenmerken bezit, die wijzen op reparaties of andere ingrepen van door de producent niet geautoriseerde werkplaatsen,
- het product alleen met het door de producent aanbevolen toebehoren werd gebruikt.

**Garantiekarten kunnen niet vervangen worden.**

**Aanwijzing voor EU-lidstaten:** er wordt gewezen op de wettelijke aansprakelijkheid van de verkoper, meer bepaald op het feit dat deze aansprakelijkheid door een concrete aansprakelijkheid niet aan beperkingen onderworpen wordt.

De kosten voor het toesturen en terugsturen van het product zijn voor rekening van de fabrikant.

Deze aansprakelijkheid geldt in de bovenstaand omschreven omvang en onder de bovenstaande voorwaarden (inclusief het voorleggen van de originele aankoopstrook, ook in het geval van doorgeven) voor elke latere, toekomstige eigenaar van het product.

**Conformiteitsverklaring**

Hiermee verklaart Stadlbauer Marketing + Vertrieb GmbH dat dit model inclusief controller in overeenstemming is met de fundamentele vereisten van de volgende EG-richtlijnen: EG richtlijn 2009/48 en 2004/108/EG over elektromagnetische compatibiliteit en de andere relevante voorschriften van de richtlijn 2014/53/EU (RED) betrefend.

De originele conformiteitsverklaring kan op [carrera-rc.com](http://carrera-rc.com) opgevraagd worden.



Maximaal zendvermogen <10dBm  
Frequentiebereik: 2400 – 2483.5 MHz

**Waarschuwingeninstructies!**

**Een afstandsbestuurde Quadrocopter is GEEN SPEELGOED en alleen geschikt voor jongeren vanaf 14 jaar!**

Dit product is niet voorzien voor gebruik door kinderen zonder toezicht door een bevoegd persoon om de ouderlijke macht uit te voeren. Het besturen van de helikopter vereist bepaalde vaardigheden. Kinderen moeten deze onder toezicht van een volwassene aanleren. **Voor het eerste gebruik: Lees deze handleiding samen met uw kind.** Bij ondeskundig gebruik kan het tot zware lichamelijke letsels en/of materiële schade komen. Er dient voorzichtigheid en met bedacht te worden bestuurd en dit verkt enkele mechanische en ook mentale vaardigheden. De handleiding bevat veiligheidsinstructies en voorschriften alsook instructies voor het onderhoud en de werking van het product. Het is absoluut noodzakelijk, om de handleiding voor de eerste ingebruikname volledig te lezen en te begrijpen. Alleen zo kunnen ongevallen met letsels en beschadigingen worden vermeden.

Handen, haar en losse kleding alsmede andere voorwerpen zoals stiften en schroevendraaiers moeten uit de buurt van de propeller (rotor) worden gehouden. De roterende rotor niet aanraken. Let er bijzonder op, dat uw handen NIET in de omgeving van de rotorbladen komen!

**WAARSCHUWING! Laat de Quadrocopter niet in de buurt van uw gezicht vliegen, om letsels te voorkomen. Uitsluitend voor buitengebruik – niet geschikt voor binnen. Gevaar voor oogletsel. Starten en vliegen mag alleen op een geschikt terrein (vrije ruimte, geen hindernissen) en binnen direct visueel contact. U als gebruiker van dit product, bent alleen verantwoordelijk voor de veilige omgang, zodat noch u, noch andere personen in gevaar worden gebracht of aan hun eigendom schade wordt berokkend.**

- Gebruik uw model nooit met zwakke controller-batterijen.
  - Vermijd verkeersrijke en drukke omgevingen. Let er altijd op, dat er voldoende plaats ter beschikking staat.
  - Laat uw model zo mogelijk niet op openbare wegen of in openbare zones vliegen, om niemand in gevaar te brengen of te verwonden.
  - **WAARSCHUWING! Start de Quadrocopter niet, wanneer zich personen, dieren of andere hindernissen in het vliegbereik van de Quadrocopter bevinden.**
  - Het starten en vliegen is in de buurt van hoogspanningskabels, spoorlijnen, wegen, zwembaden of open water streng verboden.
  - Alleen gebruiken bij goed zicht en rustige weersomstandigheden.
  - Volg nauwgezet de aanwijzingen en waarschuwingeninstructies voor dit product en voor de mogelijke aanvullende uitrusting (laadtoestel, accu's enz.), die u gebruikt.
  - **Als de Quadrocopter met levende wezens of harde voorwerpen in aanraking komt, dan brengt u de gashendel onmiddellijk in de nulpositie, dat betekent, de linker joystick moet aan de onderste aanslag staan!**
  - Vermijd alle vochtigheid, want zij kan de elektronica beschadigen.
  - Er bestaat gevaar voor zware letsels tot zelfs de dood, indien u delen van uw model in uw mond steekt of er aan ligt.
  - Breng aan de Quadrocopter geen enkele aanpassing of verandering aan.
- Als u het niet eens bent met deze voorwaarden, dient u de volledige Quadrocopter onmiddellijk in nieuwe en ongebruikte toestand aan uw handelaar terug te geven.

**Belangrijke informatie over lithium polymeer accu's**

Lithium-polymeer (LiPo) accu's zijn aanzienlijk gevoeliger dan gebruikelijke alkali-, of NiMH-accu's, die anders bij afstandsbesturingen worden gebruikt. De voorschriften en waarschuwingeninstructies van de producent moeten daarom nauwgezet worden opgevolgd. Bij verkeerde omgang met LiPo accu's bestaat er brandgevaar. Neem altijd de voorschriften van de producent in acht, als u LiPo accu's verwijdt.

**Verwijderingsbepalingen voor oude elektrische en elektronische toestellen volgens WEEE**



Het hier afgebeelde symbool van de doorgestreepte vuilnisbakken dient uw aandacht erop te vestigen dat lege batterijen, accu's, knooppellen, accupacks, apparaatbatterijen, oude elektrische apparaten etc. niet bij het huisvuil thuisroten, omdat ze schadelijk voor het milieu en voor de gezondheid zijn. Gelieve mee te helpen, milieu en gezondheid in stand te houden en praat ook met uw kinderen over de keurige afvalverwerking van gebruikte batterijen en oude elektrische apparaten. Batterijen en oude elektrische apparaten dienen op de bekende verzamelpunten afgegeven te worden. Zodoende worden ze aan een reglementair voorgeschreven recycling onderworpen. Ongelijke batterijtypes of nieuwe en gebruikte batterijen mogen niet samen gebruikt worden. Lege batterijen uit het speelgoed verwijderen. Opladbare batterijen mogen enkel onder toezicht van volwassenen geladen worden.

**WAARSCHUWING!**

Accu's mogen uitsluitend door volwassenen worden opgeladen. **Laat de accu tijdens het laden nooit onbeheerd achter.** Kortsluiting aan aansluitklemmen niet toegestaan. Enkel de aanbevolen batterijen of die van een gelijkwaardig type mogen gebruikt worden. Bij regelmatig gebruik van de lader moet deze aan de kabel, aansluiting, afdekkingen en andere onderdelen gecontroleerd worden. In geval van schade mag de lader pas na een reparatie terug in gebruik genomen worden. Het speelgoed mag uitsluitend worden aangesloten op apparaten van beschermklasse II. □



### Richtlijnen en waarschuwingsinstructies voor gebruik van LiPo accu's

- U moet de bijgevoegde 3,7 V  $\approx$  1000 mAh /3,7 Wh LiPo-accu op een veilige plaats buiten de omgeving van brandbare materialen laden.
- Laat de accu tijdens het laden nooit onbeheerd achter.
- Voor het laden na een vlucht moet de accu eerst op omgevingstemperatuur afgekoeld zijn.
- U mag uitsluitend de bijbehorende LiPo-lader (USB-kabel/controller) gebruiken. Bij niet-naleving van deze instructies bestaat er brandgevaar en daarmee gevaar voor de gezondheid en/of materiële schade. Gebruik NOOIT een ander laadtoestel.
- Als de accu gedurende het ontladings- of laadproces opzwellt of vervormt, dan beëindigt u onmiddellijk het laden of ontladen. Neem de accu zo snel en zo voorzichtig mogelijk uit het toestel en leg hem op een veilige, open plek verwijderd van brandbare materialen en observeer hem gedurende minimum 15 minuten. Als u een accu, die reeds opgezwollen of vervormd is, verder laadt of ontladt bestaat er brandgevaar! Zelfs bij geringe vervorming of ballonvorming moet een accu buiten werking worden gesteld.
- Bewaar de accu bij kamertemperatuur op een droge plaats.
- **Laad de accu na gebruik absoluut weer op, om een zogenaamde dieptentlading van de accu te vermijden. Neem daarbij in acht, dat u een pauze van ongeveer 20 minuten tussen de vlucht en het laadproces aanhoudt. Laad de accu van tijd tot tijd (ca. alle 2-3 maanden) op. Een niet-inachtneming van de bovenstaande omgang met de accu kan tot een defect leiden.**
- Voor het transport of voor een tijdelijke bewaring van de accu moet de temperatuur tussen 5-50°C liggen. Bewaar de accu of het model indien mogelijk niet in de auto of onder directe zonnestraling. Als de accu aan de hitte in de auto wordt blootgesteld, kan hij beschadigd worden of vuur vatten.

**Opmerking:** Bij geringe batterijspanning-/vermogen zult u vaststellen dat aanzienlijke trimming en/of stuurbewegingen noodzakelijk zijn, om te voorkomen dat de Quadrocopter in een vrille raakt. Dit geldt gewoonlijk voor het bereiken van 3 V accuspanning en is een goed tijdstip, om de vlucht te beëindigen.

## Gebruiksaanwijzingen

### Inhoud van de levering

- 1x Quadrocopter
- 1x Aanpasbare controller
- 1x USB-laadkabel
- 1x 3,7 V, 1000mAh Accu
- 1x Tablethouder
- 1x 3D-bril
- 2x Vervangende motor (rechts/links)
- 1x Schroevendraaier
- 2x AAA LR03 batterijen (niet oplaadbaar)

### Bevestigen van mobieltje

- 1 Een mobieltje kan tussen de beide zijden van de controller worden bevestigd. Druk hiervoor op de knop in het midden van de controller, om de breedte zodanig aan te passen, dat het mobieltje geklemd is en niet kan wegglijden.

### Montage van de tablethouder

- 3 Indien u een tablet in uw controller wilt gebruiken, raden wij u om veiligheidsredenen aan de bijgevoegde houder te monteren.

- 1 Klik de houder in het midden op de achterzijde van de controller vast.
- 2 Met de stelknop kan de lengte van de houder worden bepaald. Bevestig de houder zo, dat hij de tablet in de controller vastklemt.

### Laden van de LiPo-accu

Let erop dat u de bijgeleverde LiPo-accu uitsluitend met de bijgeleverde LiPo-lader (USB-kabel) oplaadt. Als u probeert de accu met een andere LiPo-acculader of een andere lader op te laden, dan kan dit tot zware schade leiden. Lees het voorgaande hoofdstuk met waarschuwingen en richtlijnen voor het gebruik van de accu zorgvuldig door, voordat u verder gaat. Accu's mogen uitsluitend door volwassenen worden opgeladen. Laders en adapters mogen niet worden kortgesloten. U kunt de in de Quadrocopter geïnstalleerde accu met behulp van de bijbehorende USB-laadkabel aan een USB-poort opladen:

- 4a **Laden aan de computer:**
  - **Verwijder de accu uit het model, alvorens deze op te laden.**
  - Verbind de USB-laadkabel met de USB-poort van een computer. De led aan de USB-laadkabel licht groen op en geeft aan dat de laadunit correct met de computer is verbonden. Als u een Quadrocopter met lege accu aansluit, licht de led aan de USB-laadkabel niet meer op, om aan te geven dat de accu van de Quadrocopter geladen wordt. De USB-laadkabel resp. de laadbus aan de Quadrocopter zijn zo uitgevoerd, dat verkeerde polariteit uitgesloten is.
  - Het duurt ongeveer 120 minuten om een ontladen accu (niet dieptentlading) weer op te laden. Als de accu vol is, licht de ledindicator aan de USB-laadkabel weer groen op.

**Opmerking:** Bij de levering is de meegeleverde LiPo-accu gedeeltelijk opgeladen. Daardoor is het mogelijk dat het eerste laadproces iets minder lang duurt.

**Houd u in elk geval aan de bovenstaande aansluitvoeging!**  
**Trek de stekker aan de Quadrocopter uit, wanneer u de Quadrocopter niet gebruikt. Niet-naleving kan tot beschadiging van de accu leiden!**

- 4b **Plaatsen van de accu in de quadrocopter**
  - Open met behulp van de bijgevoegde schroevendraaier het deksel van het accuvak. Plaats de accu. Sluit het accuvak.
  - Wanneer de led op de quadrocopter langzaam knippert, moet u de accu vervangen.

### Plaatsen van de batterijen in de controller

- 5 Open het batterijvak met een schroevendraaier en plaats de batterijen in de controller. Let op de juiste polariteit. Gebruik nieuwe en oude batterijen of batterijen van verschillende fabrikanten nooit samen. Na het sluiten van het vak kunt u de werking van de controller testen met behulp van de aan-uitschakelaar aan de voorzijde. Bij de ON-stand van de aan-uitschakelaar en een correcte werking moet de led bovenaan in het midden van de controller rood oplichten. Wanneer de controle-led langzaam knippert en een signaaltoon te horen is, moeten de batterijen in de besturing worden vervangen.

### Binding van het model met de controller

- 6 De Carrera RC quadrocopter en de besturing koppelen zich bij elke ingebruikname automatisch opnieuw. RC Quadrocopter en de controller zijn af fabriek gebonden. Indien er in het begin problemen zijn bij de communicatie tussen de Carrera RC Quadrocopter en de controller, dan dient u een nieuwe binding uit te voeren.

- Sluit de accu in het model aan.
- **WAARSCHUWING! Plaats de Quadrocopter direct na het inschakelen in ieder geval op een vlakke, horizontale ondergrond. Het gyrosysteem stelt zich automatisch in.**
- De leds aan de Quadrocopter knipperen nu ritmisch.
- Schakel de controller in met de ON/OFF-schakelaar.
- Schuif de linker joystick, de gashendel dus, helemaal naar boven en weer naar beneden.
- De verbinding is succesvol tot stand gebracht.
- De led aan de controller brandt nu permanent.
- Na ca. 5 1/2 minuut schakelt de besturing uit. Om opnieuw te gebruiken de koppelprocedure herhalen.

### Besturing van de Quadrocopter

- 7 1. Rotorsysteem
2. Beschermkooi van de rotor
3. Leds
4. Videocamera
- 8 5. Accuvak

### Functieoverzicht van de controller

- 9 1. Aan-uitschakelaar (ON / OFF)
2. Controle-led
3. Gas
4. Rotatie
5. Vooruit/achteruit
6. Rechts/links hellen
7. Trimmer voor rechts/links hellen
8. Trimmer voor vooruit/achteruit
9. Trimmer voor rotatie
10. Looping-knop
11. Headless mode
12. Knop 'start rotors'
13. Knop 'auto-landing'
14. Knop 'auto-start & fly to 1.5m'
15. 'Leds' AAN/UIT-knop
16. Beginner/Advanced-schakelaar (30%/60%/100%)
17. Adaptieve tablethouder – Knop voor aanpassing van de controllerbreedte
18. Instelwiel voor het wijzigen van de camerahoek
19. Batterijvak

## Keuze van het vlieggebied

**10** Met de Quadcopter kan buiten worden gevlogen. Nadat u de Quadcopter volledig hebt getrimd en de besturing en het vlieggedrag u voldoende vertrouwd zijn geworden, kunt u zich ook aan vluchten in kleinere en minder vrije omgevingen wagen. Houd er rekening mee dat het ook bij windstilte op de grond, toch zeer winderig kan zijn op enige afstand van de grond. Niet-naleving van deze instructie kan tot een total loss van de Quadcopter leiden.

## Checklist voor de vluchtvoorbereiding

Deze checklist is geen vervanging voor de inhoud van deze gebruiksaanwijzing. Hoewel hij als quick-start-gids kan worden gebruikt, raden wij u ten eerste eerst aan om eerst deze gebruiksaanwijzing volledig te lezen, voordat u verder gaat.

- Controleer de verpakkingsinhoud.
- Bevestig uw mobiele of tablet in de controller **2 3**.
- Laad de LiPo-accu op zoals beschreven onder 'Laden van de LiPo-accu'.
- Plaats 2 AAA-batterijen in de controller en let hierbij op de juiste polariteit.
- Zoek een geschikte omgeving om te vliegen.
- Plaats de accu zoals in **4b** beschreven, in de accuschacht aan de onderzijde van de quadcopter.
- **WAARSCHUWING! Plaats de Quadcopter direct na het inschakelen in ieder geval op een vlakke, horizontale ondergrond. Het gyrosysteem stelt zich automatisch in.**
- De leds aan de Quadcopter knippen nu ritmisch.
- Schakel de controller in met de ON/OFF-schakelaar. **Controleer in ieder geval de Beginner/Advanced-schakelaar (15).** Schuif de linker joystick, de gashendel dus, helemaal naar boven en weer naar beneden.
- Geef de Quadcopter een ogenblik de tijd, tot het systeem correct geïnitieerd en bedrijfsklaar is. De leds op de quadcopter knippen nu permanent. De led aan de controller brandt nu permanent.
- Herhaal nu evt. bovenstaande punten, als u met meerdere Quadcopters tegelijk wilt vliegen.
- Verbind uw smartphone met de Quadcopter, zoals beschreven in punt **16b**, tot u het livebeeld van de camera op uw scherm ziet. Meer details en functies van de camera, zie punt **(16 16a 16b)**.
- **Opmerking! Voer s.v.p. voor elke vlucht het automatische trimmen **22** uit!**
- **Druk op de 'start rotors'.**
- Controleer de besturing.
- Maak u vertrouwd met de besturing.
- **Trim de Quadcopter indien nodig, zoals beschreven onder **21 22 23 24**, zodat de Quadcopter in zweefvlucht niet meer zonder stuurbewegingen van plaats verandert.**
- De Quadcopter is nu klaar voor gebruik.
- Als de Quadcopter geen enkele functie vertoont, dient u bovenstaand bindproces nogmaals te proberen.
- De ledlichten van het model beginnen te knippen kort voordat de accu leeg is.
- Vlieg met het model.
- Laat het model landen.
- **Trek de accustekker uit.**
- Schakel altijd de afstandsbediening als laatste uit.

## Vliegen met de 4-kanaals Quadcopter

### OPMERKING!

Let er met name bij de eerste proefvluchten op dat u de hendels van de controller zeer voorzichtig en niet te haastig bedient. Meestal ontstaan zeer geringe bewegingen van de betreffende hendel om het beoogde besturingscommando uit te voeren!

Indien u merkt dat de Quadcopter zich naar voren of naar opzij beweegt, zonder dat u de betreffende hendels bedient, dan dient u de Quadcopter te trimmen, zoals in **21 22 23 24** beschreven.

- 11** +/- gas (omhoog/omlaag)  
Om te starten of hoger te vliegen, duwt u de linker gashendel voorzichtig naar voren. Om te landen of lager te vliegen, trekt u de linker gashendel voorzichtig naar achteren.
- 12** Om de Quadcopter ter plaatse naar links of rechts te laten draaien, duwt u de linker hendel voorzichtig naar links resp. rechts.
- 13** Om de Quadcopter naar links of rechts te laten vliegen, duwt u de rechter hendel voorzichtig naar links resp. rechts.
- 14** Om de Quadcopter naar voren of achteren te laten vliegen, duwt u de rechter hendel voorzichtig naar voren resp. achteren.

## Rotors/motoren starten

**15 a** Druk op de knop 'start rotors' van de controller, om de motoren te starten. Zodra de rotors draaien, kunt u met de gashendel opstijgen.

## Looping-functie

### WAARSCHUWING! ALLEEN VOOR GEOEFENDE PILOTEN!

**15 b** Druk op de „Looping-knop“ **1** dan klinkt 5x een signaaltoon. Beweeg zo lang de signaaltoon klinkt de rechter joystick naar boven, beneden, rechts of links. De Quadcopter voert dan de looping resp. robbeweging in de betreffende richting uit. Let erop dat u naar alle zijden voldoende ruimte hebt (ca. 4 m).

## Beginner/Advanced-schakelaar **2**

**15 c** 30% = Beginner-modus  
Het signaal weerklinkt één keer bij het omschakelen.

### 60% = Medium-modus

De Quadcopter reageert gevoeliger dan in de 30%-modus. Het signaal weerklinkt twee keer bij het omschakelen.

### 100% = Advanced-modus -> 3D-modus

De Quadcopter reageert zeer gevoelig op stuurbewegingen. Het signaal weerklinkt drie keer bij het omschakelen.

### WAARSCHUWING! 100% ALLEEN VOOR GEOEFENDE PILOTEN!

## Headless-mode

**15 d** De headless-mode helpt beginners bij het leren vliegen. Ongeacht in welke richting men de quadcopter draait, de vliegrichting komt altijd nauwkeurig overeen met de op de besturing uitgevoerde vliegrichting. Een beginner hoeft zodoende niet meer de verkeerde kant op te sturen wanneer hij bijv. op zich toevliegt. Druk de „Headless-mode-knop“ **9** dan klinkt een signaaltoon zo lang u zich in de headless-mode bevindt. Voor het deactiveren van de headless-mode opnieuw de knop indrukken.

## Video- en fotofunctie

### WAARSCHUWING!

Houd er rekening mee dat foto's of video's die met de ingebouwde camera worden gemaakt, de beeld- en persoonslichsrechten van anderen kunnen schenden! Een zonder toestemming gefilmde persoon, bijv. in de buurt, kan zich civielrechtelijk verzetten en de stopzetting of een schadevergoeding eisen. Opnamen van personen in vreemde woningen of bijv. in vreemde tuinen over een dichte haag heen kunnen ook strafbaar zijn! Informeer u over de geldende rechtspositie.

## Gebruik van de app Carrera RC

**16 a** Download in de App of Play Store de app met de naam 'Carrera RC FPV'. De betreffende QR-code vindt u op de verpakking. Verbind uw smartphone met het wifi-netwerk van uw Quadcopter. **Wij raden aan om de telefoon in de vliegtuigmodus te zetten terwijl de W-Lan actief is om eventuele storingen tot een minimum te beperken.** Zoek naar het wifi-netwerk met de naam 'Carrera\_RC\_FPV...'. Het kan ca. 30 seconden duren om het wifi-netwerk te vinden en de verbinding tot stand te brengen. Start nu de app. Op het startscherm ziet u rechts de startknop **START**, waarmee u het vliegmenu van de app opent. Met de knoppen rechts opent u help en de algemene instellingen. De onderdeelen shop bereikt u met de knop 'SHOP' **SHOP**. De onderdeelen shop wordt geopend in de browser van uw smartphone. In sommige landen zijn de onderdelen eventueel niet beschikbaar en leverbaar. Neem indien nodig contact op met de vertegenwoordiging in uw land, zie gegevens op achterzijde.

**16 b** Overzicht van de functies van het vliegmenu: **START**

1. Druk op deze knop om foto's te maken.
2. Druk op deze knop om video's te maken.
3. Hier vindt u de foto's en video's die op uw smartphone zijn opgeslagen.
4. Hier kunt u het beeld van de camera 180° draaien.
5. Gebruik deze knop voordat u het mobiele in de 3D-VR-bril plaatst. In het archief hebt u de mogelijkheid om alle opgenomen video's in 3D VR-perspectief te bekijken - activeer deze modus door in het betreffende menu op het **VR**-symbool te klikken. De foto's/video's vindt u in de betreffende foto/video-map van uw apparaat (Houd bij iOS rekening met de toegangsrechten). Er is evt. een extra videolayer benodigd.

### **16 c** Gebruik van de 3D VR-bril

Wij raden u aan om eerst veilig met de Quadcopter te leren vliegen, voordat u de 3D-bril gebruikt!

**WAARSCHUWING! Bestuur de Quadcopter NOOIT met de 3D VR-bril, als u alleen bent! U maakt zich evt. strafbaar!**

Zorg ervoor dat een 2e persoon naast u staat, wanneer u tijdens het vliegen de 3D-bril draagt.

De 2e persoon moet voor u de positie van de Quadcopter bewaken en u de vliegpositie indien nodig helpen corrigeren, om ongelukken te voorkomen.

**16 d** Mobieltje in de bril plaatsen:

1. Open de bril aan de voorzijde.
2. Klem het mobieltje vast, start de app **3** en schakel de Quadrocopter in.
3. Activeer de 3D-functie **3a** in de app. Sluit de voorkant van de bril weer.
4. Zet de bril op en stel indien nodig de hoofdband af. Regel ook de oogafstand en dieptescherpte.
5. Nu kunt u de Quadrocopter met het uitzicht van de piloot besturen. Houd er rekening mee dat u slechts een beperkt gezichtsveld hebt! **Considere que o seu campo de visão é limitado!**

**17** Veranderen van de camerahoek

Met behulp van het instelwiel op de rechterbovenzijde van de controller kan de camerahoek (ca. 70°-80° helling) worden veranderd.

**Automatische hoogtecontrole**

**18** Zodra u de linker joystick tijdens het vliegen loslaat, houdt de Quadrocopter automatisch de huidige vlieghoogte aan.

**Auto Landing**

**19** Met een druk op de knop 'auto-landing' kunt u altijd de automatische landingsfunctie activeren. Hierbij wordt de rotorsnelheid langzaam verminderd. Tijdens het landen hebt u altijd de mogelijkheid om met behulp van de rechter joystick de landingspositie te beïnvloeden. Zodra de Quadrocopter op de grond staat, worden de motoren uitgeschakeld.

**Auto-Start & Fly to 1.5m**

**20** Druk op de knop 'auto-start & fly to 1.5m' van de controller, om de motoren te starten en automatisch op ca. 1,5 m hoogte te vliegen. Tijdens het starten hebt u altijd de mogelijkheid om met behulp van de rechter joystick de vliegrichting te beïnvloeden. Zodra de hoogte van ca. 1,5 m is bereikt, houdt de Quadrocopter deze hoogte automatisch aan.

**Trimmen van de Quadrocopter**

**21** Auto-trimmen

1. Plaats de quadrocopter op een horizontaal oppervlak.
2. Koppel de quadrocopter met de besturing zoals in „Binding van het model met de controller“ beschreven.
3. Schuif gelijktijdig de gashendel en de hendel voor vooruit/terug in de rechter benedenhoek. De led op de quadrocopter knippert kort en brandt dan permanent. Signaaltoon klinkt 1x.
4. De neutraalinstelling is afgesloten.

**22** Indien de Quadrocopter in zweefvlucht, zonder beweging van de besturingshendel naar rechts of links, toch naar links of rechts vliegt, dient u als volgt te werk te gaan: Als de Quadrocopter vanzelf snel of langzaam naar links beweegt, drukt u de onderste rechter trimmer voor de beweging naar rechts/links stapsgewijze naar rechts. Als de Quadrocopter naar rechts beweegt, drukt u de trimmer voor de beweging naar rechts/links stapsgewijze naar links.

**23** Indien de Quadrocopter in zweefvlucht, zonder beweging van de besturingshendel naar voren of achteren, toch naar voren of achteren vliegt, dient u als volgt te werk te gaan: Als de Quadrocopter vanzelf snel of langzaam naar voren beweegt, drukt u de bovenste rechter trimmer voor de beweging naar voren/achteren stapsgewijze naar beneden. Als de Quadrocopter naar achteren beweegt, drukt u de trimmer voor de beweging naar voren/achteren stapsgewijze naar boven.

**24** Als de Quadrocopter in zweefvlucht, zonder bediening van de hendel voor het uitvoeren van een cirkelvormige beweging ter plekke, naar links of rechts draait, dient u als volgt te werk te gaan: Als de Quadrocopter vanzelf snel of langzaam om zijn eigen as naar links draait, duwt u de onderste linker trimmer voor rotatie stapsgewijze naar rechts. Als de Quadrocopter naar rechts draait, duwt u de trimmer voor rotatie stapsgewijze naar links.

**Vervangen van de rotorbladen**

**25** Gebruik voor het aftrekken van een rotorblad eventueel een smal, glad voorwerp. Trek het rotorblad voorzichtig verticaal naar boven af en houd hierbij de motor onderaan stabiliserend vast. Bevestig het rotorblad door middel van de schroef weer vast aan de Quadrocopter.

**26** **QR-code voor motor-wissel-systeem, reserveonderdelen en overige informatie.**

**27** WAARSCHUWING!

Let in ieder geval op de markering en kleur alsmede op de hellingshoek van de rotorbladen!

- Vooran links: geel – markering 'A'
- Vooran rechts: geel – markering 'B'
- Achteraan rechts: zwart – markering 'A'
- Achteraan links: zwart – markering 'B'

**Probleemoplossingen**

**Probleem:** Controller functioneert niet.

- Oorzaak:** De ON/OFF-schakelaar staat op 'OFF'.
- Oplossing:** De ON/OFF-schakelaar op 'ON' zetten.
- Oorzaak:** De batterijen zijn verkeerd ingelegd.
- Oplossing:** Controleer of de batterijen correct zijn ingelegd.
- Oorzaak:** De batterijen hebben niet meer genoeg energie.
- Oplossing:** Nieuwe batterijen inleggen.

**Probleem:** De Quadrocopter kan niet met de controller worden bestuurd.

- Oorzaak:** De aan-uitschakelaar van de controller staat op 'OFF'.
- Oplossing:** Eerst de aan-uitschakelaar aan de controller op 'ON' zetten.
- Oorzaak:** De controller is evt. niet correct met de ontvanger in de Quadrocopter gebonden.
- Oplossing:** Voer het bindproces uit zoals beschreven onder 'Checklist voor de vluchtvoorbereiding'.

**Probleem:** De Quadrocopter start niet.

- Oorzaak:** Knop 'start rotors' van de controller niet ingedrukt.
- Oplossing:** Op de knop 'start rotors' van de controller drukken.

**Probleem:** De Quadrocopter stijgt niet op.

- Oorzaak:** De rotorbladen bewegen te langzaam.
- Oplossing:** De gashendel naar boven schuiven.
- Oorzaak:** Het accuvermogen volstaat niet.
- Oplossing:** De accu opladen (zie hoofdstuk 'Laden van de accu').

**Probleem:** De Quadrocopter verliest zonder duidelijke reden snelheid en hoogte tijdens het vliegen.

- Oorzaak:** De accu is te zwak.
- Oplossing:** De accu opladen (zie hoofdstuk 'Laden van de accu').

**Probleem:** De Quadrocopter draait nog slechts in een cirkel of gaat bij de start over de kop.

- Oorzaak:** Verkeerd geplaatste of beschadigde rotorbladen.
- Oplossing:** Rotorbladen zoals in **27** beschreven aanbrengen/vervangen.

**Probleem:** Geen wifi/WLAN-verbinding mogelijk.

- Oorzaak:** Het accuvermogen volstaat niet.
- Oplossing:** Sluit de accu in het model aan **4b**. Verbind uw smartphone met de Quadrocopter, zoals beschreven in punt **16b**, tot u het livebeeld van de camera op uw scherm ziet.

Vergissingen en fouten uitgesloten  
 Kleur/finale ontwerp aanpassingen uitgesloten  
 Technische aanpassingen en ontwerp gerelateerde aanpassingen uitgesloten  
 Pictogrammen = symbolisch foto's

**P** Estimado Cliente:

Os nossos parabéns pela aquisição do seu novo Quadcopter miniatura Carrera RC fabricado ao nível tecnológico atual. Devido ao nosso empenho constante no aperfeiçoamento dos nossos produtos, reservamo-nos o direito de realizar alterações tanto na técnica como no equipamento, em materiais e no design sem aviso prévio. Diferenças mínimas entre o presente produto e os dados e ilustrações contidos neste manual, não implicam direitos de qualquer natureza. Este manual de instruções de uso e de montagem faz parte integrante do produto. A inobservância deste manual de instruções e das indicações de segurança nele contidas, implica a extinção da garantia. Guarde este manual para consultas posteriores e para sua eventual entrega a terceiros no caso da transferência da miniatura para os mesmos.

A última versão deste manual de instruções de uso e informações sobre as peças de reposição disponíveis podem ser consultadas em [carrera-rc.com](http://carrera-rc.com) na secção de serviço.

**AVISO!** Antes de colocar o helicóptero a voar pela primeira vez no seu país, certifique-se se é obrigatório por lei ter um seguro de responsabilidade para a miniatura que adquiriu.

**Condições de garantia**

Os produtos Carrera são produtos de técnica de alta qualidade (E NÃO BRINQUEDOS) que deviam ser tratados com cuidado. Siga necessariamente as indicações contidas no manual de instruções. Todas as peças são submetidas a um controlo rigoroso (reservados os direitos a alterações técnicas e do modelo em prol do melhoramento do produto).

Se surgirem contudo alguns defeitos, concede-se uma garantia no âmbito das condições seguintes:

A Stadlbauer Marketing + Vertrieb GmbH (doravante denominada „fabricante“) garante ao cliente final (doravante denominado „cliente“) que, nos termos das disposições abaixo, o Quadcopter miniatura Carrera RC (doravante denominado „produto“) estará livre de defeitos de material e de fabrico durante um prazo de dois anos a contar da data de aquisição do mesmo (prazo de garantia). Tais defeitos serão eliminados pelo fabricante, ao arbítrio e por conta deste mesmo, mediante reparação ou fornecimento de peças novas ou recondicionadas. A garantia não abrange as peças de desgaste (tais como por ex. pilha, pás do rotor, cobertura da cabina, rodas dentadas e similares) nem danos derivados do manuseamento/utilização incorretos ou da intervenção de terceiros. Reivindicações desta natureza por parte do cliente, sobretudo indemnização, face ao fabricante, estão excluídas. Os direitos contratuais ou legais do cliente (cumprimento posterior, rescisão do contrato, redução do preço, indemnização) face ao respetivo vendedor, existentes quando o produto não se encontra em perfeito estado no ato da transferência do risco, não são afetados por esta garantia.

Os direitos desta garantia especial do fabricante só existem quando

- o defeito reclamado não tiver origem em danos causados pelo uso indevido ou incorreto nos termos das prescrições contidas neste manual de instruções,
- não se tratar de sinais de desgaste decorrente do funcionamento,
- o produto não apresentar características das quais se possa deduzir reparações ou outras intervenções quaisquer por oficinas não autorizadas pelo fabricante,
- o produto tiver sido utilizado só com acessórios autorizados pelo fabricante.

**Não é possível substituir cartões de garantia.**

**Nota para os Estados da UE:** quanto à obrigação do vendedor conceder uma garantia legal informa-se que esta obrigação não é limitada por uma garantia material.

Os custos de envio e de retorno do produto são a cargo do fabricante.

Esta garantia é válida nos termos anteriormente mencionados e sob as pré-condições acima citadas (inclusive a apresentação da fatura/talão original mesmo no caso de revenda a terceiros) para cada futuro proprietário que o produto possa ter mais tarde.

**Declaração de conformidade**

Por este meio, a Stadlbauer Marketing + Vertrieb GmbH declara que esta miniatura inclusive o comando se encontram em conformidade com os requisitos fundamentais das seguintes diretivas CE: com as Diretivas CE 2009/48 e 2004/108/CE sobre a Compatibilidade Eletromagnética bem como com as demais disposições aplicáveis da Diretiva 2014/53/EU (RED).

O original da declaração de conformidade pode ser solicitado em [carrera-rc.com](http://carrera-rc.com).



Potência máxima da radiofrequência <10 dBm  
Gama de frequências: 2400 – 2483.5 MHz

**Advertências!**

**Um Quadcopter telecomandado NÃO É UM BRINQUEDO e só se apropria para jovens a partir dos 14 anos de idade!**

Este produto não se destina para utilização por crianças sem a vigilância do respectivo encarregado de educação. Para pilotar o helicóptero é necessário ter uma certa experiência. As crianças devem aprender a pilotar sob a vigilância direta de um adulto.

**Antes da primeira utilização: Leia este manual de instruções juntamente com o seu filho.** A utilização incorrecta pode causar lesões graves e/ou danos materiais. É necessário comandá-lo com cuidado e prudência e o comando requer algumas capacidades mecânicas e mentais. O manual de instruções contém indicações de segurança e prescrições bem como dicas para a manutenção e o funcionamento do produto. É absolutamente necessário ler este manual completamente antes da primeira colocação em funcionamento e compreender o seu teor. Só assim se poderá evitar acidentes com lesões e danos.

Manter as mãos, cabelo e vestuário solto bem como outros obstáculos tais como canetas e chaves de parafusos afastados do rotor. Não tocar no rotor em movimento. Preste atenção às suas mãos, NÃO as coloque na proximidade das pás do rotor!

**AVISO: Não deixe o Quadcopter voar na proximidade do seu rosto para evitar lesões. Utilizar no exterior – não utilizar em interiores. Risco de lesão dos olhos. Descolar e voar somente em terrenos apropriados (áreas livres, sem obstáculos) e sempre com contacto visual direto.**

**Como utilizador, você é o único responsável pelo manuseio seguro por forma a não pôr em perigo a si mesmo nem a outras pessoas ou a danificar os bens destas.**

- Nunca utilize a sua miniatura com as pilhas do comando fracas.
- Evite áreas de muita circulação e muito frequentadas. Certifique-se sempre de que o espaço disponível é suficiente.
- Não ponha a sua miniatura a voar na via pública nem em áreas públicas para não colocar ninguém em perigo nem ferir ninguém.
- **AVISO: Não ponha o Quadcopter a voar quando estiverem pessoas, animais ou outros obstáculos na área de voo do mesmo.**
- É absolutamente proibido colocar a aeronave a voar e pilotá-la na proximidade de linhas elétricas de alta tensão, linhas de caminho de ferro, vias públicas, piscinas e zonas aquáticas.
- Operar unicamente em condições meteorológicas calmas e de boa visibilidade.
- Siga exatamente as instruções e advertências relativas a este produto e aos acessórios possíveis (carregador, pilhas, etc) que você utiliza.
- **Se o Quadcopter colidir com seres vivos ou objetos sólidos, coloque a alavanca de aceleração na posição zero imediatamente, ou seja, o joystick esquerdo tem de estar encostado ao esbarro inferior!**
- Evite qualquer tipo de humidade dado que esta pode danificar a eletrónica.
- Você corre perigo de lesões graves ou até mesmo perigo mortal, se colocar componentes da sua miniatura na boca ou lambê-los.
- Não efetue nenhuma alteração nem modificações no Quadcopter.

Se não aceitar estas condições, devolva imediatamente o Quadcopter miniatura completo, em estado novo e por usar, ao distribuidor.

**Informações importantes sobre pilhas de lítio polímero**

As pilhas de lítio polímero (LiPo) são mais sensíveis que as pilhas alcalinas convencionais ou as pilhas NiMH normalmente aplicadas em telecomandos por rádio. Por isso, as prescrições e advertências do fabricante devem ser seguidas exatamente. No caso de manuseio incorreto das pilhas LiPo, corre-se risco de incêndio. Respeite sempre as indicações do fabricante quando eliminar pilhas LiPo.

**Prescrições para eliminação de aparelhos elétricos e eletrónicos velhos segundo WEEE**



Este pictograma com o símbolo de baldes de lixo riscados avisa que, pilhas descarregadas, baterias, células, blocos de baterias, pilhas em aparelhos, aparelhos elétricos velhos etc., não devem ser colocados no lixo doméstico, dado que são nocivos ao meio ambiente e à saúde. Contribua para a preservação do meio ambiente e da saúde e esclareça também os seus filhos quanto à eliminação correta de pilhas gastas e aparelhos elétricos velhos. As pilhas e os aparelhos elétricos devem ser entregues nos pontos de recolha conhecidos. Aqui, serão devidamente conduzidos à reciclagem.

Não se deve utilizar pilhas de tipo diferente nem pilhas novas juntamente com pilhas usadas. Retirar as pilhas descarregadas do brinquedo. Não é permitido recarregar pilhas não-recarregáveis.

**AVISO!**

As pilhas recarregáveis devem ser carregadas unicamente por adultos. **Nunca deixe a pilha por vigiar durante o carregamento.** Retirar as pilhas recarregáveis do brinquedo antes de as recarregar. Não é permitido ligar os terminais de conexão em curto-circuito. Só é permitido utilizar as pilhas recomendadas ou pilhas de tipo equivalente.

Aquando da utilização regular do carregador, dever-se-á verificar o cabo, a tomada e a ficha bem como as tampas e outras partes do mesmo. No caso de qualquer defeito ou avaria, o carregador só deverá ser colocado em funcionamento depois de ter sido reparado. O brinquedo deve ser ligado unicamente a aparelhos da classe de proteção II.

### Diretivas e advertências relativas à utilização de pilhas LiPo

- Você tem que carregar a pilha LiPo de 3,7 V --- 1000 mAh / 3,7 Wh incluída no olume de fornecimento, num local seguro fora de materiais inflamáveis.
- Nunca deixe a pilha por vigiar durante o carregamento.
- Para carregar a pilha depois de um voo, é necessário que ela arrefeça primeiro até à temperatura ambiente.
- Utilize unicamente o carregador LiPo pertinente (cabo / comando USB). No caso de inobservância destas indicações, corre-se risco de incêndio e consequentemente perigo para a saúde e/ou danos materiais. NUNCA utilize outro carregador.
- Se a pilha inchar ou deformar-se durante os processos de carga ou de descarga, termine imediatamente o respetivo processo. Retire a pilha o mais rápido possível e com o máximo cuidado e coloque-a num lugar seguro e aberto, fora de materiais combustíveis e mantenha-a sob observação pelo menos 15 minutos. Se você continuar a carregar ou a descarregar uma pilha já inchada ou deformada, corre-se risco de incêndio! Mesmo que a deformação ou o inchaço sejam mínimos, a pilha tem que ser colocada fora de serviço.
- Guarde a pilha à temperatura ambiente num lugar seco.
- **Carregue a pilha necessariamente depois de cada uso para evitar a denominada descarga total da mesma. Considere que deve manter uma pausa de aprox. 20 minutos entre o voo e o carregamento da pilha. Carregue a pilha de quando em quando (aprox. cada 2-3 meses). A inobservância do maneio anteriormente descrito, pode provocar defeitos.**
- Para transporte ou para armazenagem passageira da pilha, a temperatura devia situar-se entre 5-50°C. Se possível, não guarde a pilha ou a miniatura num veículo nem sob influência direta dos raios solares. Se a pilha for exposta ao calor num veículo, pode danificar-se ou incendiar-se.

**Nota:** aquando de tensão/ potência baixa da pilha, você constatará que é necessário muito mais compensação e/ou movimentos de comando para o Quadrocopter não perder a estabilidade. Normalmente, isto acontece antes da tensão de 3 V ser atingida e é um bom momento para terminar o voo.

## Instruções de operação

### Volume de fornecimento

- 1x Quadrocopter
- 1x Comando adaptativo
- 1x Cabo de carregamento USB
- 1x 3,7 V, 1000mAh Bateria
- 1x Suporte para tablet
- 1x Óculos 3D
- 2x Motor de reserva (esquerda/direita)
- 1x Chave de parafusos
- 2x Pilha AAA LR03 (não-recarregável)

### Fixação do telemóvel

- Entre as laterais do comando, pode-se fixar um telemóvel. Para isso, pressione o botão no centro do comando para adaptar a largura de forma a que o telemóvel fique devidamente entalado e não possa cair.

### Montagem do suporte para tablet

- Se desejar utilizar um tablet no seu comando, recomendamos-lhe que, por motivos de segurança, proceda à montagem do respetivo suporte incluído no volume de fornecimento.

- Encaixe o suporte no centro da traseira do comando.
- O comprimento do suporte pode ser regulado com a roda de ajuste. Fixe o suporte de modo ao tablet ficar devidamente apertado ao comando.

### Modo de carregar a pilha LiPo

Tenha em atenção que deve carregar a pilha LiPo incluída no volume de fornecimento unicamente com o carregador LiPo que a acompanha (cabo USB). Se tentar carregar a pilha com outro carregador de pilhas LiPo ou outro carregador qualquer, isso pode provocar danos graves. Por favor leia atentamente o capítulo anterior de advertências e diretivas para utilização da pilha, antes de continuar. As pilhas devem ser carregadas unicamente por adultos. Não ligue os carregadores nem blocos de alimentação em curto-circuito.

Você pode carregar a pilha integrada no Quadrocopter com o respetivo cabo de carga USB ligado a uma porta USB:

#### 4a Carregamento através do computador:

- **Retire a pilha da miniatura antes de carregá-la.**
- Ligue o cabo de carga USB à porta USB de um computador. O LED do cabo de carga USB acende-se em verde o que assinala que a unidade de carga está devidamente ligada ao computador. Quando ligar um Quadrocopter com a pilha vazia, o LED do cabo de carga USB não se acende o que assinala que a pilha do Quadrocopter está a ser carregada. O cabo de carga USB e a tomada do Quadrocopter estão concebidos de forma aos pólos não poderem ser trocados.

- Demora aproximadamente 120 minutos a recarregar uma pilha descarregada (não totalmente descarregada). Quando a pilha estiver cheia, o LED do cabo de carga USB acende-se novamente em verde.

**Nota:** no ato da entrega, a pilha LiPo está carregada parcialmente. Por isso, o primeiro carregamento pode demorar menos tempo.

**Siga necessariamente a ordem cronológica acima descrita para a ligação! Desligue o conector do Quadrocopter da tomada deste mesmo quando não o utilizar. A inobservância desta indicação pode provocar danos na pilha!**

#### 4b Colocação da pilha no Quadrocopter

- Abra a tampa do compartimento da pilha com a chave de parafusos adjunta. Coloque a pilha. Feche o compartimento.
- Quando o LED do Quadrocopter intermitir lentamente, é necessário substituir a pilha.

### Modo de colocar as pilhas no comando

- Abra a tampa do compartimento das pilhas com uma chave de fendas e coloque as pilhas no comando. Preste atenção à posição correta dos pólos. Nunca utilize pilhas novas juntamente com pilhas velhas nem combine pilhas de fabricantes diferentes. Depois de fechar a tampa do compartimento, poderá controlar a funcionalidade do comando com a ajuda do interruptor que se encontra na parte frontal. Aquando do interruptor na posição ON e de funcionamento correto, o LED de cima, no centro do comando, devia acender-se em vermelho. Quando o LED de controlo intermitir lentamente e soar um sinal acústico, é necessário substituir as pilhas do comando.

### Interligação entre a miniatura e o comando

- O Quadrocopter Carrera RC e o comando interligam-se automaticamente sempre que são colocados em funcionamento. Se, no início, surgirem problemas de comunicação entre o Quadrocopter Carrera RC e o comando, volte a estabelecer a interligação.

- Ligue a pilha na miniatura.
- **AVISO! Depois de ligar o Quadrocopter, coloque-o imediatamente sobre uma superfície horizontal plana. O sistema giroscópico ajusta-se automaticamente.**
- Os LEDs do Quadrocopter piscam ritmicamente.
- Ligue o comando com o interruptor ON/OFF.
- Empurre o joystick esquerdo, ou seja, o manípulo de aceleração o máximo para cima e novamente para baixo.
- A interligação foi concluída com sucesso.
- Agora o LED do comando está aceso permanentemente.
- Passado aprox. 5½ minutos, o comando desliga-se. Para nova utilização, estabeleça a interligação novamente.

### Descrição do Quadrocopter

1. Sistema de rotores
2. Gaiola de proteção do rotor
3. LEDs
4. Câmara de vídeo
5. Compartimento da pilha

### Resumo das funções do comando

1. Interruptor (ON / OFF)
2. LED do comando
3. Aceleração
4. Para a frente / para trás
5. Inclinação para a direita / esquerda
6. Compensação da inclinação para a direita / esquerda
7. Botão de compensação para a frente / para trás
8. Botão de compensação da rotação
9. Botão looping
10. Modo headless
10. Botão Start Rotors (ligar os rotores)
11. Botão de aterragem automática
12. Botão "Auto-start & fly to 1.5 m" (descolagem automática e voo até 1,5 m)
13. Botão "Ligar/Desligar luzes LED"
14. Interruptor principiantes/avançados (30%/60%/100%)
15. Suporte adaptativo para tablet – Botão para adaptação da largura do comando
16. Roda de regulação do ângulo da câmara
17. Compartimento da pilha

5

## Escolha da área de voo

**10** O Quadrocopter pode ser posto a voar no exterior. Depois de ter equilibrado o seu Quadrocopter e de estar familiarizado com o comando e as capacidades do mesmo, pode começar a pô-lo a voar em ambientes mais pequenos e menos desimpedidos. Tenha em consideração que, apesar do vento estar parado na proximidade do solo, pode ser forte a uma certa distância do mesmo. A inobservância deste aviso, pode implicar a perda total do Quadrocopter.

## Lista de verificação „checklist“ para preparação do voo

Esta lista de verificação „checklist“ não substitui o conteúdo das instruções contidas neste manual. Apesar desta lista poder ser aplicada como Quick-Start-Guide, recomendamos-lhe insistentemente ler primeiro este manual de instruções, na sua íntegra, antes de prosseguir.

- Verifique o conteúdo da embalagem
- Fixe o seu telemóvel ou tablet ao comando **2 3**.
- Carregue a pilha LiPo como se descreve no capítulo "Modo de carregar a pilha LiPo".
- Coloque 2 pilhas AAA no comando e preste atenção à polaridade correta.
- Procure um ambiente apropriado para o voo.
- Coloque a pilha no respetivo compartimento debaixo do Quadrocopter como se descreve em **4b**.
- **AVISO! Depois de ligar o Quadrocopter, coloque-o imediatamente sobre uma superfície horizontal plana. O sistema giroscópico ajusta-se automaticamente.**
- Os LEDs do Quadrocopter piscam ritmicamente.
- Ligue o comando com o interruptor ON/OFF. **Verifique necessariamente o interruptor principiantes/avançados (15b).** Empurre o joystick esquerdo, ou seja, o manípulo de aceleração o máximo para cima e novamente para baixo.
- Aguarde alguns segundos até o sistema se inicializar e o Quadrocopter estar pronto para funcionamento. Os LEDs do Quadrocopter agora piscam permanentemente. Agora o LED do comando está aceso permanentemente.
- Eventualmente repita os pontos anteriormente descritos caso deseje colocar outros Quadrocopter a voar simultaneamente.
- Proceda à interligação do seu Smartphone com o Quadrocopter como se descreve no ponto **(16b)** até ver a imagem da câmara ao vivo no ecrã. Para mais detalhes e funções da câmara, consulte o ponto **(16 16a 16b)**.
- **Nota! Execute necessariamente a equilibrção automática **22** antes de cada voo!**
- **Pressione o botão "Start-Rotors" (ligar os rotores).**
- Verifique o comando
- Familiarize-se com o comando
- **Se for necessário, efetue a equilibrção do Quadrocopter como se descreve em **21 22 23 24** de forma a que o Quadrocopter ao pairar não se mova do sítio sem ser comandado.**
- Agora o Quadrocopter está pronto para funcionar.
- Se o Quadrocopter não reagir com qualquer função, tente efetuar novamente a interligação acima descrita.
- Proceda à pilotagem da miniatura.
- As luzes LED da miniatura começam a piscar pouco antes da pilha estar vazia.
- Proceda à aterragem da miniatura.
- **Desligue o conector da pilha.**
- Desligue sempre o telecomando em último lugar

## Pilotar o Quadrocopter de 4 canais

**NOTA! Sobretudo durante as primeiras tentativas de pilotagem, tenha cuidado e atue os manípulos lentamente sem movimentos bruscos. Bastam quase sempre pequenos movimentos do respetivo manípulo para executar o comando correspondente!**

Se constatar que o Quadrocopter se move para a frente ou para o lado sem você atuar o respetivo manípulo, equilibre-o como se descreve em **21 22 23 24**.

### **11** +/- Gás (subir/descer)

Para descolar ou voar mais alto, empurre o manípulo de gás esquerdo cuidadosamente para a frente. Para aterrar ou voar mais baixo, empurre o manípulo de gás esquerdo cuidadosamente para trás.

**12** Para girar o Quadrocopter, a pairar, para a esquerda ou para a direita, mova o manípulo esquerdo cuidadosamente para a esquerda ou para a direita respetivamente.

**13** Para pilotar o Quadrocopter para a esquerda ou para a direita, mova o manípulo direito cuidadosamente para a esquerda ou para a direita respetivamente.

**14** Para pilotar o Quadrocopter para a frente ou para trás, mova o manípulo direito cuidadosamente para a frente ou para trás respetivamente.

## Ligar os rotores / motores

**15 a** Pressione o botão "Start Rotors" (ligar os rotores) no comando para pôr os motores a trabalhar. Logo que os motores estejam a trabalhar, você pode descolar deslizando o manípulo de aceleração para cima.

## Função looping

**AVISO! SÓ PARA PILOTOS EXPERIENTES!**

**15 b** Pressione o botão de acrobacias "Looping Button" **1**; um sinal acústico soa 5x. Enquanto que o sinal acústico soar, mova o joystick direito para cima, para baixo, para a direita ou para a esquerda. O Quadrocopter executa o looping ou o rollover na respetiva direção. Preste atenção a que o espaço livre que tem disponível na sala é suficiente para todos os lados (ca. 4m).

## Interruptor principiantes/avançados **2**

**15 c** 30% = modo principiantes  
O sinal acústico soa uma vez ao comutar.

60% = modo médio

O Quadrocopter reage com maior sensibilidade do que no modo de 30%. O sinal acústico soa 2x ao comutar.

100% = modo avançados -> modo 3D

O Quadrocopter reage com muita sensibilidade aos movimentos de comando. O sinal acústico soa 3x ao comutar.

**AVISO! 100% SÓ PARA PILOTOS EXPERIENTES!**

## Modo headless

**15 d** O modo headless ajuda os principiantes a aprender a pilotar. Seja qual for a direção em que o Quadrocopter é virado, a direção de voo corresponde sempre à direção implementada no comando. Um principiante não tem que comandar inversamente quando pilota a aeronave na sua direção pessoal. Pressione o botão "Headless Mode" **9**, enquanto você estiver no modo headless, soa um sinal acústico. Para desativar o modo headless, pressione novamente o botão.

## Função vídeo e câmara fotográfica

**AVISO!**

**Considere que, fotografar e filmar com a câmara integrada, pode lesar os direitos de personalidade e de imagem das pessoas! Uma pessoa fotografada ou filmada sem consentimento pessoal, na vizinhança por exemplo, pode requerer as providências adequadas civelmente e exigir omissão ou indemnização. Fotografar e filmar pessoas em casas alheias, e também em quintais alheios por exemplo, transpõem-sebes que tapam a visibilidade, também podem ser atos puníveis! Informe-se sobre a respetiva situação jurídica.**

## Utilização da Carrera RC App

**16 a** Baixe a App com o nome "Carrera RC FPV" na respetiva loja Appstore ou Playstore. Você encontra o respetivo QR Code na embalagem. Ligue o seu Smartphone à rede W-Lan do seu Quadrocopter. **Recomendamos colocar o smartphone em modo de voo com W-Lan ativo para minimizar eventuais interferências.** Procure a rede W-Lan com o nome "Carrera\_RC\_FPV\_...". Poderá ser necessário aguardar ca. de 30 segundos até se encontrar a rede W-Lan e estabelecer a ligação. Agora, inicie a App. No ecrã de iniciação, vê-se o botão **START** (iniciar) à direita; aqui, você pode aceder ao menu de voo da App. Através dos botões à direita, você acede à ajuda e às definições gerais. Através deste botão **SHOP**, você acede à loja de peças. A loja de peças abre no browser do seu Smartphone. A disponibilidade e entrega de peças não é possível em alguns países. Se for necessário, dirija-se ao representante no seu país indicado no verso.

### **16 b** Resumo das funções do menu de voo: **START**

1. Pressione este botão para tirar fotografias
2. Pressione este botão para gravar vídeos
3. Aqui você encontra as fotografias & vídeos guardados no seu Smartphone
4. Gire a imagem da câmara 180° aqui
5. Utilize este botão antes de colocar o telemóvel nos óculos 3D-VR. No arquivo, você pode ver em perspetiva VR 3D todos os vídeos gravados - ative este modo no respetivo menu pressionando o ícone **VR**. Você encontra as fotografias / vídeos na respetiva pasta de fotografias / vídeos do seu aparelho. (Com IOS, observe os direitos de acesso) Eventualmente, poderá ser necessário um leitor de vídeo adicional.

### **16 c** Utilização dos óculos VR 3D

Recomendamos-lhe que aprenda primeiro a pilotar seguramente antes de utilizar os óculos 3D!

**ATENÇÃO! NUNCA pilote um Quadrocopter sozinho com óculos VR 3D! Eventualmente pode estar a cometer uma infração à lei!**

Trate de ter sempre uma 2ª pessoa a seu lado quando usar os óculos 3D ao pilotar.

Esta 2ª pessoa tem de supervisionar a posição do Quadrocopter em seu lugar e de ajudá-lo a corrigir a trajetória para inibir eventuais acidentes.

**16 d** Colocação do telemóvel nos óculos:

1. Abra o lado frontal dos óculos
2. Entale o telemóvel, inicie a app **3** e ligue o Quadrocopter.
3. Ative a função 3D  na APP. Volte a fechar o lado frontal dos óculos.
4. Ponha os óculos e ajuste o cinto. Ajuste também a distância interpupilar e a profundidade de campo
5. Agora você pode pilotar o Quadrocopter do ponto de vista do piloto. **Considere que o seu campo de visão é limitado!**

**17** Alteração do ângulo da Câmara

Com a ajuda da roda de regulação no lado superior direito do comando, pode-se alterar o ângulo da câmara (ca. 70°-80° de inclinação).

**Controlo automático da altitude**

**18** Logo que você largar o joystick esquerdo durante o voo, o Quadrocopter mantém automaticamente a altitude de voo atual.

**Auto Landing**

**19** Pressionando o botão "Auto Landing" (aterragem automática), você pode atuar a função de aterragem automática a qualquer momento. Nessa função, a velocidade de rotação reduz lentamente. Durante o processo de pouso, você pode influenciar a posição da aterragem também a qualquer momento movendo o joystick direito. Logo que o Quadrocopter está pousado em terra, desligue os motores.

**Auto-Start & Fly to 1.5m**

**20** Pressione o botão "Auto-Start & Fly to 1.5m" (descolagem automática e voo até 1,5 m) para ligar os motores e voar automaticamente até uma altitude de cerca de 1,5 m . Durante o processo de descolagem, você pode influenciar a trajetória do voo movendo o joystick direito. Logo que a altitude de cerca de 1,5 m é atingida, o Quadrocopter mantém-na automaticamente.

**Equilíbrio do Quadrocopter**

**21** Equilíbrio automática

1. Posicione o Quadrocopter sobre uma superfície horizontal
2. Estabeleça a interligação entre o Quadrocopter e o comando, como se descreve em "Interligação entre a miniatura e o comando".
3. Empurre simultaneamente a "alavanca de aceleração" e a "alavanca para a frente/para trás" para o canto inferior direito. O LED do Quadrocopter pisca brevemente e em seguida fica permanentemente aceso. O sinal acústico soa 1x.
4. O ajuste neutro está concluído.

**22** Quando o Quadrocopter, ao pairar, voar para a esquerda ou para a direita sem você atuar o respetivo manipulo de inclinação, proceda como segue:

Se o Quadrocopter se mover por ele só rápida ou lentamente para o lado esquerdo, pressione o botão inferior direito de compensação da inclinação direita/esquerda progressivamente para a direita. Se o Quadrocopter se mover para o lado direito, pressione o botão de compensação da inclinação direita/esquerda progressivamente para a esquerda.

**23** Se o Quadrocopter, ao pairar, voar para a frente ou para trás sem você atuar o respetivo manipulo, proceda como segue:

Se o Quadrocopter se mover por ele só rápida ou lentamente para a frente, pressione o botão superior direito de compensação para a frente/para trás progressivamente para baixo. Se o Quadrocopter se mover para trás, pressione o botão de compensação para a frente/para trás progressivamente para cima.

**24** Quando o Quadrocopter, ao pairar, girar para a esquerda ou para a direita sem você atuar o manipulo de rotação, proceda como segue: Se o Quadrocopter girar por ele só em torno do eixo para a esquerda, rápida ou lentamente, pressione o botão de compensação da rotação progressivamente para a direita. Se o Quadrocopter girar para a direita, pressione o botão de compensação da rotação progressivamente para a esquerda.

**Substituição das pás do rotor**

**25** Para remover uma pá do rotor, utilize um objeto estreito e liso se for necessário. Ao remover a pá do rotor, puxe-a com cuidado verticalmente para cima e segure o motor estavelmente por baixo. Volte a apertar a pá do rotor com o parafuso ao Quadrocopter.

**26** Código QR para o sistema de substituição do motor, peças de reposição e informações adicionais.

**27** AVISO!  
Preste atenção necessariamente à marcação e à cor bem como ao ângulo de inclinação das pás do rotor!  
À frente do lado esquerdo: amarelo – marcação „A“  
À frente do lado direito: amarelo – marcação „B“  
Atrás do lado direito: preta – marcação „A“  
Atrás do lado esquerdo: preta – marcação „B“

**Soluções de problemas**

**Problema:** O comando não funciona.

**Causa:** O interruptor ON/OFF está em „OFF“.

**Solução:** Colocar o interruptor ON/OFF em „ON“.

**Causa:** As pilhas estão mal colocadas.

**Solução:** Verifique se as pilhas estão bem colocadas.

**Causa:** As pilhas não têm energia suficiente.

**Solução:** Colocar pilhas novas.

**Problema:** Não é possível comandar o Quadrocopter com o comando.

**Causa:** O interruptor do comando está em „OFF“.

**Solução:** Primeiro colocar o interruptor do comando em „ON“.

**Causa:** Eventualmente, a interligação entre o comando e o receptor do quadrocopter não está correta.

**Solução:** Estabeleça a interligação como se descreve em „Lista de verificação (checklist) para preparação do voo“.

**Problema:** O Quadrocopter não descola.

**Causa:** O botão "Start Rotors" (ligar os rotores) no comando não está pressionado.

**Solução:** Pressionar o botão "Start Rotors" (ligar os rotores) no comando.

**Problema:** O Quadrocopter não sobe.

**Causa:** As pás do rotor movem-se muito lentamente.

**Solução:** Deslize a alavanca de acelerar para cima.

**Causa:** A potência da pilha não é suficiente.

**Solução:** Carregar a pilha (ver capítulo „Modo de carregar a pilha“).

**Problema:** O Quadrocopter perde velocidade durante o voo sem motivo aparente e desce.

**Causa:** A pilha está demasiado fraca.

**Solução:** Carregar a pilha (ver capítulo „Modo de carregar a pilha“).

**Problema:** O Quadrocopter só gira em torno do próprio eixo ou capota ao descolar.

**Causa:** As pás do rotor estão mal colocadas ou danificadas.

**Solução:** Substituir/installar as pás do rotor como se descreve em **27**.

**Problema:** A ligação à rede Wifi/W-Lan não é possível.

**Causa:** A pilha está demasiado fraca.

**Solução:** Ligue a pilha na miniatura **4b**. Proceda à interligação do seu Smartphone com o Quadrocopter como se descreve no ponto **16b** até ver a imagem da câmara ao vivo no ecrã.

Salvo erros, omissões e modificações

Cores/design final – sujeitos a alterações

Reservados os direitos a alterações da técnica e do design

Pictogramas = Fotos de símbolos

## S Bästa kund

Gratulerar till köpet av denna Carrera RC-modell-Quadrocopter, som är tillverkad enligt senaste tekniska rön. Eftersom vi alltid strävar efter att vidareutveckla och förbättra våra produkter, förbehåller vi oss alltid uttan efter föregående varsel rätten till tekniska ändringar samt ändringar när det gäller utrustning, material och design. Därför kan inga anspråk beaktas vad avser smärre avvikelser mellan den produkt Du har köpt och uppgifter samt illustrationer i denna bruksanvisning. Denna bruks- och monteringsanvisning är en del av produkten. Om bruksanvisningen och de säkerhetsanvisningar den innehåller inte följs, upphör garantin att gälla. Spara bruksanvisningen för senare bruk och låt den följa med produkten om den övertas av någon annan.

Den senaste versionen av denna bruksanvisning samt information om reservdelar återfinns på [carrera-rc.com](http://carrera-rc.com) under rubriken Service.

**WARNING! Före den första flygturen måste du kontrollera huruvida man i ditt land behöver en lagstadgad försäkring för den flygmodell du har köpt.**

## Garantivillkor

Produkterna från Carrera är tekniskt förstklassiga (INGA LEKSAKER) och de skall behandlas varsamt. Se informationen i bruksanvisningen. Alla komponenter underkastas en noggrann kontroll (tekniska ändringar och modelländringar som syftar till att förbättra produkten förbehålles).

Om det mot förmodan skulle uppstå ett fel, gäller garantin inom ramen av följande villkor: Stadlbauer Marketing + Vertrieb GmbH (nedan kallat "tillverkaren") garanterar slutkunden (nedan "kunden") på basis av nedanstående bestämmelser att den till kunden levererade Carrera RC-modell-Quadrocopter (nedan kallad "produkten") är fri från material- eller bearbetningsfel inom en period på två år efter inköpsdatum (garantitid). Fel av detta slag åtgärdas av tillverkaren på dennes bekostnad genom reparation eller leverans av nya eller renoverade delar, enligt tillverkarens bedömning. Garantin omfattar inte siltelard (t.ex. batteri, rotorblad, kaross, kuggghjul eller liknande), skador p.g.a. felaktig behandling/ användning eller vid främmande ingrepp. Övriga krav från kund, i synnerhet avs. skadeståndersättning, gentemot tillverkaren är uteslutna.

Kundens kontraktssenliga eller lagstadgade rättigheter (efterleverans, hävande av avtalet, minskning, skadeståndersättning) gentemot resp. säljaren, vilka är giltiga om produkten inte var felfri vid övergången av risken, berörs inte av denna garanti.

**Anspråk på basis av denna särskilda tillverkargaranti föreligger endast om**

- det fel som görs gällande inte ligger i skador vilka har orsakats av icke ändamålsenlig eller felaktig användning enligt föreskrifterna i bruksanvisningen,
- det inte rör sig om driftsbetingade slitageecken,
- produkten inte uppvisar några kännetecken som tyder på reparation eller andra ingrepp genom verkstader som inte har auktoriserats av tillverkaren,
- produkten har använts endast med av tillverkaren godkända tillbehör.

**Garantisledar kan inte ersättas.**

**Hänvisning för EU-medlemsländer:** vi hänvisar till säljarens lagstadgade garantiskyddighet i den mån som denna garantiskyddighet inte begränsas av objektgarantin. Tillverkaren står för kostnaderna för insändning och återsändning av produkten. Garantin gäller i den nämnda omfattningen och under de nämnda förutsättningarna (inkl. uppvisande av originalköpdokumentet även i händelse av vidareförsäljning) för varje efterföljande, framtida ägare av produkten.

## Försäkrans om överensstämmelse

Härmed förklarar Stadlbauer Marketing + Vertrieb GmbH, att denna modell inkl. kontroll överensstämmer med de grundläggande kraven i följande EU-direktiv: Enligt EG-direktiven 2009/48 och 2004/108/EG om elektromagnetisk kompatibilitet och övriga relevanta bestämmelser i direktivet 2014/53/EU (RED). Originalta till försäkrans om överensstämmelse kan beställas på [carrera-rc.com](http://carrera-rc.com).



Max. radiofrekvensseffekt <math>\leq 10\text{dBm}</math> - Frekvensområde: 2400 – 2483.5 MHz

## Varningar!

**En fjärrstyrd Quadrocopter är INGEN LEKSAK och lämpar sig endast för äldre barn/ungdom från 14 års ålder!**

Denna produkt är inte avsedd att användas av barn utan överinseende av en ansvarig person. Flygning med helikopter kräver visst övning. Barn måste läras upp under direkt överinseende av en vuxen person. **Före den första användningen: läs denna anvisning tillsammans med barnet.** Vid felaktig användning kan svåra person- och/eller sakskador uppstå.

Användningen av produkten kräver försiktighet och hänsyn, ett visst mekaniskt kunnande samt omdöme. Bruksanvisningen innehåller säkerhetsanvisningar och föreskrifter samt information om skötsel och användning av produkten. Det är ett absolut

krav att bruksanvisningen har lästs igenom komplett och förstås före första användning. Det är endast då som olycksfall med person- och sakskador kan undvikas.

Händer, hår och löst sittande klädesplagg, inkl. andra föremål såsom pennor och skruvmejslar, måste hållas borta från propeller/roter. Vridro inte den roterande rotorn. Var särskilt noggrann med händerna så att de INTE kommer i närheten av rotorbladen!

**WARNING: Flyg inte med Quadrocopter i närheten av ansiktet, detta får att förhindra personskador. Får användas endast utomhus i Får ej användas inomhus. Risk för ögonskador. Starta och flyg endast i ett lämpligt område (fria ytor, inga hindrar) och endast inom direkt synhåll.**

**Du, som användare av produkten, har ansvar för en säker användning, så att varken Du själv eller andra personer eller deras egendom tar skada eller utsätts för risker.**

- Använd aldrig modellen med svaga batterier i kontrollen.
- Undvik områden med mycket liv och rörelse. Se alltid till att det finns tillräckligt med plats.
- Flyg inte med modellen på öppen gata eller på offentlig platser - person- eller sakskador kan uppstå.
- **WARNING: starta och flyg inte när det finns personer, djur eller andra hinder i Quadrocopters flygområde.**
- Det är strängt förbjudet att starta och flyga i närheten av högspänningsledning, järnvägsspår, gator, simbassänger eller öppet vatten.
- Använd produkten endast vid god sikt och lugna väderförhållanden.
- Följ exakt instruktionerna och varningarna för produkten och för ev. tilläggsutrustning (laddare, batterier o.s.v.).
- **Skulle Quadrocopter komma i beröring med levande väsen eller hårda föremål, måste gasspaken genast föras i nollställning, d.v.s. vänster joystick skall ligga i undre anslaget!**
- Undvik fukt - den kan skada elektroniken.
- Risk för allvariga skador, t.o.m. dödsfall, råder om man stoppar delar av modellen i munnen eller slickar på dem.
- Ändra eller modifiera ingenting på Quadrocopter.

Om Du inte godkänner dessa villkor, skall Du omedelbart returnera den kompletta Quadrocopter-modellen i nytt och oanvänt skick till återförsäljaren.

## Viktig information om litium-polymer-batterier

Litium-polymer (LiPo) batterier är väsentligt känsligare än vanliga alkaliska eller NiMH-batterier som annars används i radiofjärrstyrningar. Föreskrifterna och varningarna från tillverkaren skall därför följas exakt. Vid felaktig användning av LiPo-batterier råder brandfara. Följ alltid tillverkarens uppgifter om avtalshantering av LiPo-batterier.

## Avfallshanteringsbestämmelser för elektriska och elektroniska uttjänta produkter enl. WEEE



Symbolen med de överkorsade soptunnorna hänvisar till att tomma batterier, ackumulatorer, knappbatterier, ackumulatorpaket, apparatbatterier, elektriska skrotade produkter etc. inte skall slängas i de vanliga hushållssoporna, då de är skadliga för miljö och hälsa. Hjälp till att skona miljön och skydda hälsan, och tala också med barnen om att det är viktigt att lämna uttjänta batterier och elektriska apparater till återvinning. Batterier och elektriska uttjänta apparater lämnas till återvinningscentral, där de ingående materialen sorteras och återvinnas. Batterityper av olika slag, eller nya och uttjänta batterier får inte användas tillsammans. Ta ur tomma batterier ur ursaken. Icke återuppladdningsbara batterier får inte laddas upp. Uppladdningsbara batterier skall laddas upp endast under överinseende av en vuxen.

## WARNING!

Batterier får laddas upp endast av vuxna.

**Lämna aldrig batteriet utan uppsikt medan det laddas.** Anslutningsklämmor får inte kortslutas. Endast rekommenderade batterier eller batterier av likvärdig typ får användas.

Vid regelbunden användning av laddaren måste den kontrolleras: undersök kabel, anslutning, kåpor och andra delar. Om laddaren skadas får den inte användas förrän den har reparerats.

Leksaken får anslutas endast till produkter i kapslingsklass II.

## Direktiv och varningar för användning av LiPo-batterier

- Du måste ladda det bifogade 3,7 V --- 1000 mAh / 3,7 Wh LiPo-batteriet på en säker plats borta från antändliga material.
- Lämna aldrig batteriet utan uppsikt medan det laddas.
- Om batteriet skall laddas efter en flygtur måste det först ha fått svalna till omgivningstemperatur.
- Endast tillhörande LiPo-laddare (USB-kabel/kontroll) får användas. Om detta villkor inte uppfylls finns risk för brand och därmed äventyrande av hälsan och/eller egendom. Använd ALDRIG andra laddare.
- Om batteriet utvidgas eller missformas under urladdning eller laddning, måste Du omedelbart avsluta laddningen eller urladdningen. Ta ur batteriet så snabbt och försiktigt som möjligt och lägg det på en säker, öppen plats borta från brännbara material. Håll uppsikt över batteriet i minst 15 minuter. Om Du fortsätter ladda eller urladda ett batteri som redan har utvidgats eller missformats finns risk för brand! Även vid mindre missformning eller utvidgning måste batteriet tas ur drift.



- Förvara batteriet torrt och i rumstemperatur.
- **Ladda ovillkorligen alltid vid batteriet igen efter användningen för att undvika en s.k. djupurladdning av det. Tänk på att lägga in en paus på ca 20 minuter mellan flygning och laddning. Ladda upp batteriet då och då (ca varannan till var tredje månad). En ignorering av ovannämnda handhavande kan leda till att batteriet förstörs.**
- För transport eller tillfällig lagring av batteriet skall temperaturen ligga mellan 5-50°C. Förvara batteriet eller modellen helst inte i bilen eller i direkt solljus. Om batteriet utsätts för värmen i bilen kan det skadas eller fatta eld.

**OBS:** Vid låg batterispänning/-effekt kommer Du att se att det krävs kraftigare trimning och/eller styrorörelser för att mobil Quadcopter skall råka i spinn. Detta uttrycker regeln innan 3 V batterispänning har nåtts och är ett bra tillfälle att avsluta flygningen.

## Bruksanvisning

### Leveransomfattning

- 1x Quadcopter
- 1x Justerbar kontroll
- 1x USB-laddningskabel
- 1x 3,7 V, 1000mAh Ackumulatör
- 1x Surfplattåhållare
- 1x 3D-glasögon
- 2x Utbytesmotor (höger/vänster)
- 1x Skruvmejsel
- 2x AAA LR03 batterier (ej återuppladdningsbara)

### Fixering av mobiltelefon

- 2 En mobiltelefon kan fixeras mellan kontrollens båda sidor. Tryck då på knappen i mitten av kontrollen för att ändra bredden så att mobiltelefonen kan klämmas fast och inte glider iväg.

### Montering av surfplattåhållare

- 3 Om du vill använda en surfplatta i din kontroll rekommenderar vi att du av säkerhetsskäl monterar bifogad hållare.

- 1 Klipsa in hållaren på baksidan i kontrollens mitt.

- 2 Bestäm längden på hållaren med justeringshjulet. Fixera hållaren så att den håller fast plattan i kontrollen.

### Laddning av LiPo-batteriet

Observera att de medleverade LiPo-batteriet endast får laddas med den medleverade LiPo-laddaren (USB-kabel). Om Du försöker ladda batteriet med en annan LiPo-batteriladdare eller någon annan laddare, kan svåra skador uppstå. Läs igenom föregående avsnitt med varningar och direktiv för batterianvändning innan Du fortsätter. Batterier får laddas upp endast av vuxna. Kortslut inte laddare och nåtelder. Du kan ladda det batteri som finns i Quadcopter med tillhörande USB-laddningskabel i en USB-port.

#### 4a Laddning via dator:

##### • Ta ur batteriet ur modellen före uppladdning.

- Anslut USB-laddningskabeln med USB-porten i datorn. LED på USB-laddningskabeln lyser med grönt sken och anger att laddningsenheten är korrekt hopkopplad med datorn. Om man sätter in en Quadcopter med tomt batteri, slocknar LED på USB-laddningskabeln, vilket anger att Quadcopter-batteriet laddas. USB-laddningskabeln resp. laddningsuttaget på Quadcopter är utformade så att det inte går att förväxla polariteten.
- Det tar ca 120 minuter att ladda upp ett tomt batteri (ej djupurladdat) igen. När batteriet är fullt, tänds LED-indikeringen på USB-laddningskabeln igen med grönt ljus.

**OBS:** Vid utleverans är det ingående LiPo-batteriet delvis laddat. Därför går den första uppladdningen något snabbare.

**Ovannämnda anslutningssekvensen måste ovillkorligen följas! Lossa den insticksförbindning som finns på Quadcopter när du inte använder Quadcopter. Om så inte sker, kan batteriet ta skada!**

#### 4b Isättning av batteriet i Quadcopter

- Använd bipackade skruvmejsel för att öppna locket till batterifacket. Lägg i batteriet. Stäng batterifacket.
- Om LED på Quadcopter blinkar långsamt måste man byta batteri.

### Isättning av batterierna i kontrollen

- 5 Öppna batterifacket med en skruvmejsel och sätt i batterierna i kontrollen. Se till att polariteten blir rätt. Använd aldrig nya och gamla batterier ihop, eller batterier från olika tillverkare. Stäng facket och kontrollera funktionen hos kontrollen med hjälp av strömbrytaren på framsidan. När strömbrytaren står i ON-läge och allt fungerar korrekt skall LED-lamporna uppe i mitten av kontrollen lysa rött. Om kontroll-LED blinkar långsamt och en signal avges, måste batterierna i kontrollen bytas.

### Hopkoppling av modellen och kontrollen

- 6 Carrera RC Quadcopter och kontrollen sammankopplas automatiskt vid varje igångsättning. Om det uppstår problem med kommunikationen i början mellan Carrera RC Quadcopter och kontrollen måste Du göra en ny sammankoppling.

- Anslut batteriet i modellen.
- **VARNING! Direkt efter inkoppling måste Quadcopter ovillkorligen ställas på en jämn, vågrät yta. Gyrosystemet riktar in sig automatiskt.**
- LED-lamporna på Quadcopter blinkar nu rytmiskt.
- Sätt igång kontrollen med ON/OFF-knappen.
- Skjut den vänstra joysticken, d.v.s. gasspaken, hela vägen upp och sedan nedåt.
- Bindningen är avslutad utan fel.
- Nu lyser LED på kontrollen permanent.
- Efter ca 5½ minuter stängs kontrollen av. Upprepa bindningen för att använda produkten på nytt.

### Beskrivning av Quadcopter

- 7 1. Rotorsystem
2. Rotorskyddsbur
3. LED-lampor
4. Videokamera
- 8 5. Batterifack

### Funktionsöversikt över kontrollen

- 9 1. Strömbrytare (ON / OFF)
2. Kontroll-LED
3. Gas
4. Cirkelrörelse
5. Framåt/bakåt
6. Lutning höger/vänster
7. Trimmer för lutning höger/vänster
8. Trimmer för framåt/bakåt
9. Trimmer för rotation
10. Looping-knapp
11. Headless Mode
12. Knappen "Starta rotorer"
13. Knappen "Automatisk landning"
14. Knappen "Automatisk start och flyg till 1,5 m"
15. Knapp "LED-lampor PÅ/AV"
16. Beginner-/Advanced-läge (30%/60%/100%)
17. Justerbar surfplattåhållare – Knapp för anpassning av kontrollbredden
18. Inställningshjul för ändring av kameravinkeln
19. Batterifack

### Val av plats för flygningen

- 10 Quadcopter kan flygas utomhus. När du har trimmat Quadcopter och har gjort dig förtrogen med dess styrning och egenskaper, kan du försöka att flyga i mindre och begränsade utrymmen. Tänk på att det kan vara mycket blåstigt en bit ovanför marken, även om det är vindstilla på marken. Om detta inte beaktas kan Quadcopter totalförstöras.

### Checklista inför flygningen

Denna checklista ersätter inte innehållet i denna bruksanvisning. Även om den kan användas som snabbintroduktion rekommenderar vi att Du läser igenom hela denna bruksanvisning innan Du fortsätter.

- Kontrollera innehållet i förpackningen.
- Fixera mobiltelefonen eller surfplattan i kontrollen **2 3**.
- Ladda LiPo-batteriet så som beskrivs i avsnittet "Laddning av LiPo-batteriet".
- Sätt i 2 AAA-batterier i kontrollen och kontrollera polariteten.
- Leta rätt på en lämplig plats för flygturen.
- Sätt i batteriet enligt **4b** i batterifacket på undersidan av Quadcopter.
- **VARNING! Direkt efter inkoppling måste Quadcopter ovillkorligen ställas på en jämn, vågrät yta. Gyrosystemet riktar in sig automatiskt.**
- LED-lamporna på Quadcopter blinkar nu rytmiskt.
- Sätt igång kontrollen med ON/OFF-knappen. **Kontrollera ovillkorligen knappen Beginner-Advanced (15b)**. Skjut den vänstra joysticken, d.v.s. gasspaken, hela vägen upp och sedan nedåt.
- Vänta en liten stund tills att Quadcopter-systemet blir korrekt initialiserat och driftsklart. LED-lamporna på Quadcopter blinkar nu permanent. Nu lyser LED på kontrollen permanent.
- Upprepa ovannämnda steg om du vill flyga med flera Quadcopter samtidigt.
- Bind din smartphone enligt punkt **(16b)** till Quadcopter tills du ser kamerans livebild på skärmen. För mer information om kameran, se punkt **(16 16a 16b)**.
- **OBS! Auto-trimming **22** måste ovillkorligen utföras före varje flygning!**

- Tryck på knappen "Starta rotorer".
- Kontrollera styrningen.
- Gör Dig förtrogen med styrningen.
- **Trimma ev. Quadrocopter så som beskrivs under 21 22 23 24 så att Quadrocopter inte längre flyttar sig från sin position utan styrrörelser i svävflykt.**
- Quadrocopter är klar att använda.
- Om Quadrocopter inte visar någon funktion, försöker du utföra ovannämnda bindning på nytt.
- Flyg modellen.
- LED-lamporna på modellen börjar blinka strax innan batteriet är tomt.
- Landa modellen.
- **Frånskilj batterianslutningen.**
- Stäng alltid av fjärrkontrollen sist.

## Flygning med 4-kanals Quadrocopter

### OBS!

**Särskilt vid de första flygförsöken måste man se till att manövrera spakarna på kontrollen mycket försiktigt och inte för snabbt. Oftast räckar det med mycket små rörelser av spaken för att utföra det önskade styrkommandot!**

Om du märker att Quadrocopter rör sig framåt eller åt sidan utan att du rör spak, måste du trimma Quadrocopter enligt beskrivningen i (21 22 23 24).

### 11 +/- gas (upp/ned)

För att starta, eller flyga högre, skjuter man gasspaken vänster försiktigt framåt. För att landa, eller flyga lägre, skjuter man gasspaken vänster försiktigt bakåt.

12 För att rotera Quadrocopter på stället åt vänster eller höger, rör man vänster spak försiktigt åt vänster resp. höger.

13 För att flyga Quadrocopter åt vänster eller höger, rör man höger spak försiktigt åt vänster resp. höger.

14 För att flyga Quadrocopter framåt eller bakåt, rör man höger spak försiktigt framåt resp. bakåt.

## Starta rotorerna/motornerna

15 a Tryck på knappen "Starta rotorer" på kontrollen för att starta motornerna. Du kan lyfta med gasspaken uppåt så snart som rotorerna går.

## Looping-funktion

**VARNING! ENDAST FÖR ERFARNA PILOTER!**

15 b Om man trycker på "Looping"-knappen ① avges en signal 5 gånger. Rör höger joystick uppåt, nedåt, åt höger eller vänster så länge som signalen ljuder. Quadrocopter utför då loopingen resp. rollen i resp. riktning. Se till att det finns tillräckligt med plats på alla sidor i rummet (ca 4 m).

## Beginner-/Advanced-läge ②

15 c 30% = **Beginner-läge**  
Signalton vid omkoppling ljuder en gång.

60% = **medium-läge**  
Quadrocopter reagerar känsligare än i 30%-läget. Signalton vid omkoppling ljuder två gånger.

100% = **Advanced-läge -> 3D-läge**  
Quadrocopter reagerar mycket känsligt på styrrörelser. Signalton vid omkoppling ljuder tre gånger.

**VARNING: 100% ENDAST FÖR ERFARNA PILOTER!**

## Headless Mode

15 d Headless Mode hjälper nybörjare att lära sig flyga. Oavsett i vilken riktning man vridar Quadrocopter så motsvarar flygriktningen alltid den flygriktning som har ställts in på kontrollen. Nybörjaren behöver alltså inte styra spegelvänt när han eller hon t.ex. flyger emot sig. Trycker man på knappen "Headless Mode" ⑨ avges en signal så länge man befinner sig i detta läge. Tryck på knappen igen för att deaktivera läget.

## Video- och fotofunktion

### VARNING!

Tänk på att bilder eller videor som tas med den inbyggda kameran kan kränka andras personliga integritet! En person filmad utan samtycke, t.ex. i grannskapet, kan vidta civilrättsliga åtgärder och begära utfärdande av skriftlig varning eller skadestånd. Fotografering av personer i andras bostäder eller t.o.m. i andras trädgårdar över insynsskyddande häckar kan också vara straffbart! **Kontrollera vad lagen föreskriver.**

## Användning av Carrera RC-appen

16 a Ladda hem appen med namnet "Carrera RC FPV" från din app-resp. Playstore. QR-koden återfinns på förpackningen.  
Koppla ihop smartphonen med W-Lan i din Quadrocopter. **Vi rekommenderar att Smartphone sätt i flygläge med aktiv W-Lan, så att ev. störningar minimeras.** Sök efter W-Lan med namnet "Carrera\_RC\_FPV...". Det kan ta ca 30 sekunder innan W-Lan hittas så att förbindelse kan kopplas upp. Starta nu appen. På startskärmen ser man till höger knappen **START**. Här kommer man till appens flygmeny. Här kommer man till appens flygmeny. Via knapparna till höger kommer man till hjälptexten resp. till de allmänna inställningarna. Man kommer till reservdelbutiken via denna knapp **SPARE**. Butiken öppnas i smartphone-läsaren. Tillgång och leverans av reservdelar till vissa länder ej möjligt. Kontakta representanten i ditt land vid ev. frågor.

16 b Funktionsöversikt för flygmenyn: **START**

1. Tryck på denna knapp för att ta foton
  2. Tryck på denna knapp för att ta videor
  3. Här hittar du de foton & videor som du har tagit med smartphonen
  4. Vrid här kamerabilden 180°
  5. Använd denna knapp innan du sätter i mobiltelefonen i 3D-VR-glasögonen. I arkivet kan man titta på alla inspelade filmer i 3D VR-perspektiv - aktivera detta läge i motsvarande meny med ikonen **VR**.
- Bilderna/videofilerna hittar du i resp. bild-/video-fil i din utrustning. (Beakta åtkomsträttigheterna för IOS) Ev. behövs en ytterligare videospelare.

16 c Använd 3D-VR-glasögonen

Vi rekommenderar att du lär dig flyga Quadrocopter ordentligt innan du använder 3D-glasögonen!

**WARNING! Flyg ALDRIG en Quadrocopter med endast 3D-VR-glasögon! Det kan medföra åtal!**

Se till att en andra person står bredvid dig när du flyger Quadrocopter och har 3D-glasögonen på.

Den andra personen måste iakttaga positionen för Quadrocopter och hjälper dig att korrigera flygpositionen för undvikande av olycksfall.

16 d Användning av mobiltelefonen i glasögonen:

1. Öppna glasögonen på framsidan.
2. Klicka fast mobiltelefonen, starta appen ③ och knapp på Quadrocopter.
3. Aktivera 3D-funktionen **VR** i Appen. Stäng glasögonen.
4. Sätt på dig glasögonen och justera pannbandet om så krävs, samt ögonavståndet och djupskärpan.
5. Nu kan du flyga Quadrocopter från pilotsätet. **Tänk på att synfältet är begränsat!**

17 **Ändring av kameravinkeln**

Med hjälp av inställningshjulet på kontrollens högra oavsida kan man ändra kameravinkeln (ca 70°-80° lutning).

## Automatisk höjdkontroll

18 När du släpper vänster joystick vid flygning håller Quadrocopter automatiskt den aktuella flyghöjden.

## Auto Landing

19 Med knappen "Automatisk landning" kan du när som helst aktivera den automatiska landningsfunktionen. Då minskas rotorvarvtalet långsamt. Under landningen kan du när som helst påverka landningspositionen genom att röra på höger joystick. Så snart som Quadrocopter står på marken stängs motornerna av.

## Auto-Start & Fly to 1.5m

20 Tryck på knappen "Automatisk start och flygning" på kontrollen för att starta motornerna och flyga till ca 1,5 m höjd. Under starten kan du när som helst påverka flygriktningen genom att röra på höger joystick. När höjden 1,5 m har nåtts, håller Quadrocopter den höjden automatiskt.

## Trimning av Quadrocopter

### 21 Auto-trimning

1. Placera Quadrocopter på en vågrät yta.
2. Sammanbind Quadrocopter med kontrollen enligt "Hopkoppling av modellen och kontrollen".
3. Skjut gasspaken samtidigt med fram-/back-spaken till det högre nedre hörnet. LED på Quadrocopter blinkar till snabbt och lyser sedan permanent. Signaltonen avges 1x.
4. Neutralställningen är avslutad.

22 Om Quadrocopter vid svävning flyger åt vänster resp. höger utan att spaken för höger-/vänsterlutning vrids gör man så här: Om Quadrocopter rör sig av sig själv snabbt eller långsamt i sidled åt vänster, trycker man den undre högra trimmern för höger-/vänsterlutning åt höger stegvis. Om Quadrocopter rör sig åt höger, trycker man trimmern för höger-/vänsterlutning åt vänster stegvis.

**23** Om Quadcopter vid svävning flyger framåt resp. bakåt utan att spaken för framåt/bakåt vidrörs gör man så här:

Om Quadcopter rör sig av sig själv framåt snabbt eller långsamt, trycker man den övre högra trimmern för framåt/bakåt nedåt stegvis. Om Quadcopter rör sig bakåt trycker man trimmern för framåt/bakåt uppåt stegvis.

**24** Om Quadcopter under svävning vrider sig på stället åt vänster eller höger, utan att man vidrör spaken för cirkelrörelse, gör man så här: Om Quadcopter vrider sig av sig själv snabbt eller långsamt åt vänster runt sin egen axel, trycker man på den undre vänstra trimmern för cirkelrörelse stegvis åt höger. Om Quadcopter vrider sig åt höger, trycker man på trimmern för cirkelrörelse stegvis åt höger.

## Byte av rotorblad

**25** För avtagningen av ett rotorblad kan man ev. använda ett smalt, glatt föremål. Se till att dra av rotorbladet försiktigt lodrätt uppåt och därvid hålla i motorn underifrån som stabilisering. Sätt fast rotorbladet igen med skruven på Quadcopter.

**26** QR-kod för motorbytessystem, reservdelar och annan information.

## 27 VARNING!

Beakta ovillkorligen markering och färg, samt rotorbladens lutningsvinkel!

**Framtill vänster: gul - markering "A"**

**Framtill höger: gul - markering "B"**

**Bak till höger: svart - markering "A"**

**Bak till vänster: svart - markering "B"**

## Felsökningsguide

**Fel:** Kontrollen fungerar inte.

**Orsak:** ON/OFF-knappen står på "OFF".

**Åtgärd:** Ställ ON/OFF-knappen till "ON".

**Orsak:** Batterierna har satts i fel.

**Åtgärd:** Kontrollera att batterierna ligger rätt.

**Orsak:** Batterierna har otillräcklig kapacitet.

**Åtgärd:** Sätt i nya batterier.

**Fel:** Quadcopter kan inte styras med kontrollen.

**Orsak:** Kontrollens strömbrytare står på "OFF".

**Åtgärd:** Ställ först strömbrytaren på kontrollen till "ON".

**Orsak:** Kontrollen har ev. inte korrekt förbindelse med mottagaren i Quadcopter.

**Åtgärd:** Utför bindingen så som beskrivs under "Checklista för flygförberedelse".

**Fel:** Quadcopter startar inte.

**Orsak:** Knappen "Starta rotorer" på kontrollen ej intryckt.

**Åtgärd:** Tryck på kontrollens knapp "Starta rotorer".

**Fel:** Quadcopter stiger inte.

**Orsak:** Rotorbladen rör sig för sakta.

**Åtgärd:** Skjut gasspaken uppåt.

**Orsak:** Batterikapaciteten är otillräcklig.

**Åtgärd:** Ladda batteriet (se kapitel "Laddning av batteriet").

**Fel:** Under flygning tappar Quadcopter hastighet och sjunker, utan synbar anledning.

**Orsak:** Batteriet är för svagt.

**Åtgärd:** Ladda batteriet (se kapitel "Laddning av batteriet").

**Fel:** Quadcopter rör sig endast i en cirkel eller slår över vid start.

**Orsak:** Felmonterade eller skadade rotorblad.

**Åtgärd:** Sätt fast/byt ut rotorbladen enligt punkt **27**.

**Fel:** Ingen Wifi/W-Lan-förbindelse möjlig.

**Orsak:** Batteriet är för svagt.

**Åtgärd:** Anslut batteriet i modellen **4b**. Bind din smartphone enligt punkt **16b** till Quadcopter tills att du ser kamerans livebild på skärmen.

Fel och ändringar förbehållna

Färger / slutlig design - ändringar förbehållna

Tekniska och designrelaterade ändringar förbehållna

Piktogram = symbolfoton

## FIN Hyvä asiakas

Onneksi olkoon Carrera RC-Quadcopterin oston johdosta. Se on valmistettu uusimman tekniikan mukaisesti. Koska kehitämme ja parannamme tuotteitamme jatkuvasti, pidätämme oikeuden teknisiin ja varustelu-, materiaali- sekä muotoilumuutoksiin milloin tahansa ja ilman ennakkoilmoitusta. Sen vuoksi ostamasi tuotteen sekä tämän ohjeen tietojen ja kuvien pienet poikkeamat eivät oikeuta korvausvaatimukseen. Tämä käyttö- ja asennusohje on osa tuotetta. Takuuvaatimukset eivät ole voimassa, jos käyttöohjetta ja sen sisältämiä turvallisuusohjeita ei noudateta. Säilytä tämä ohje myöhempää lukemista ja mallin edelleenluovutusta varten.

Tämän käyttöohjeen uusien versio ja tiedot saatavissa olevista varaosista löytyy sivustosta [carrera-rc.com](http://carrera-rc.com) palvelujen kohdasta.

**VAROITUS!** Varmista ennen ensilentoa, vaaditaanko hankkimaasi radio-ohjattavaan lenkkiin lakisääteinen radio-ohjattavia lennokkeja koskeva vakuutus.

## Takuuehdot

Carrera-tuotteet ovat teknisesti korkealaatuisia tuotteita (EI LEIKKIKALUJA), joita tulee käsitellä huolella. Käyttöohjeen neuvot on ehdottomasti otettava huomioon. Kaikki osat tarkastetaan huolellisesti (oikeudet teknisiin muutoksiin ja tuotetta parantaviin mallimuutoksiin pidetään).

Jos tuotteessa kaikesta huolimatta esiintyy vikoja, sille myönnetään takuu seuraavien takuuehtojen mukaisesti:

Stadlbauer Marketing + Vertrieb GmbH (seuraavassa "valmistaja") takaa lupolliselle asiakkaalle (seuraavassa "asiakas") seuraavien määrysten mukaisesti, että asiakkaalle toimitetussa Carrera RC-Quadcopterissa (seuraavassa "tuote") ei esiinny kahden vuoden aikana ostopäivästä (takuu-aika) materiaali- eikä valmistusvirheitä.

Sellaiset virheet valmistaja korjaa omin kustannuksin tai lähettämällä uudet tai peruskorjatut osat oman päätöksen mukaisesti. Takuu ei koske kuluvia osia (kuten esim. akkua, roottorin lapoja, ohjaamon suojaakantaa, hammaspyöriä, tms.) eikä vikoja, jotka on aiheuttanut epäasiallinen käsittely/käyttö tai manipulointi. Asiakas ei voi esittää valmistajalle mitään muita vaatimuksia, vahingonkorvaukset mukaan luettuina.

Tämä takuu ei koske asiakkaan myyjälle esittämää sopimuksen tai lain mukaisia oikeuksia (sopimuksen täyttämistä jälkikäteen, sopimuksen purkamista, alennusta, vahingonkorvausta), jotka ovat voimassa, kun tuote ei ollut moitteettomassa kunnossa riskin siirryttyä.

**Tästä valmistajan myöntämän erityisen takuun piiriin kuuluvat vaatimukset ovat voimassa vain, kun**

• valituksen aiheuttanut virhe ei ole vioissa, jotka on aiheuttanut käyttöohjeen ohjeiden vastainen tai epäasiallinen käyttö

• kyseessä ei ole käyttöön liittyvä kulumisilmiö

• tuotteessa ei ole mitään, mikä viittaisi korjauksiin tai muihin käsittelyihin, joita ei ole tehnyt valmistajan valtuuttama korjaamo

• tuotetta on käytetty vain valmistajan valtuuttamien varusteiden.

**Takuukortteja ei voi korvata.**

**Huomautus EU-jäsenmaille:** Viitataan jälleenmyyjän lainmukaiseen takuuvelvollisuuteen siinä määrin, että laitetakuuta ei rajoiteta.

Valmistaja maksaa tuotteen lähetyks- ja palautuskustannukset. Tämä takuu pätee edellä mainitussa laajuudessa ja yllä mainituin edellytyksin (sisältään alkuperäisen ostokuitin esittämisen myös, kun tuote on myyty edelleen) tuotteen jokaisen myöhemmän, tulevan omistajan osalta.

## Vaatimustenmukaisuusvakuutus

Stadlbauer Marketing + Vertrieb GmbH vakuuttaa, että tämä malli ja sen ohjain ovat seuraavien EU-direktiivien perusvaatimusten mukaisia: Sähkömagneettisesta yhteensopivuudesta annetut EY-direktiivit 2009/48 ja 2004/108/EY sekä muut asiaankuuluvat direktiivit 2014/53/EU (RED) määräykset.

Alkuperäinen vaatimustenmukaisuusvakuutus löytyy osoitteesta [carrera-rc.com](http://carrera-rc.com).



Radiotaajuusalue enintään <math>100\text{ dBm}</math>. Taajuusalue: 2400 – 2483.5 MHz

## Varoitukset!

**Ei Kauko-ohjattava Quadcopter EI OLE LEIKKIKALU, ja se sopii vain yli 14-vuotiaille nuorille!**

Tämä tuote ei ole tarkoitettu lasten käyttöön ilman huoltajan valvontaa. Helikopterin ohjaukseen tarvitaan jonkin verran harjoittelua. Lapsien on opeteltava se aikuisen valvonnassa. **Ennen ensimmäistä käyttöä: Lue tämä ohje yhdessä lapsesi kanssa.** Epäasiallisessa käytössä se voi aiheuttaa vakavia tapaturmia ja/tai inenellisiä vahinkoja.

Sitä on ohjattava varovasti ja huolella, ja se vaatii tiettyjä mekaanisia ja myös henkisiä valmiuksia. Ohjeessa on turvaohjeita ja määräyksiä sekä tuotteen huolto- ja käyttöohjeita. Tämä ohje on ehdottomasti luettava ennen ensimmäistä käyttöönottoa ja ymmärrettävä sen sisältö. Vain niin voidaan välttää tapaturmia ja vahinkoja.

Kädet, hiukset ja löysät vaatekappaleet sekä muut esineet, kuten kynät ja ruuvitallat on pidettävä kaukana propellista (roottorista). Älä koske pyörivään roottoriin. Varmista ennen kaikkea, että kätesi EIVÄT pääse roottoriin siipien lähelle!

**VAROITUS:** Vältääksesi loukkautumiset älä lennäät Quadrocoptera kasvojen lähellä.

Vain lukuun käytettäväksi – ei saa käyttää sisätiloissa. Silmävammojen vaara. Käynnistäminen ja lennättäminen vain sopivassa maastossa (esteistä vapaa alue) ja vain näköyhteyden ollessa suora.

Sinä olet tämän tuotteen käyttäjänä itse vastuussa turvallisesta käytöstä, niin että et aiheuta vaaraa muille henkilöille tai näiden omaisuudelle.

- Älä käytä helikopteria koskaan ohjaimen heikoilla paristoilla.
- Vältä alueita, joissa on paljon liikennettä tai elämää. Varmista aina, että käytössä on tarpeeksi tilaa.
- Älä lennäät helikopteriasi mahdollisuuksien mukaan kadulla tai yleisillä alueilla, jotta kenellekään ei aiheudu vaaraa tai tapaturmia.
- **VAROITUS:** Älä käynnistä Quadrocopter, kun ihmisiä, eläimiä tai muita esteitä on Quadrocopter lentoalueella.
- Käynnistäminen ja lennättäminen suurijänniteohjien, rautatiekiskojen, maantien, maauimaloiden ja avoveden lähellä on ehdottomasti kiellettyä.
- Käytä ainoastaan sääolosuhteiden ja näkyvyyden ollessa hyvät.
- Noudata tarkasti tämän tuotteen ja mahdollisten lisävarusteiden (laturien, akkujen jne.) ohjeita ja varoituksia.
- Jos Quadrocopter joutuu kosketuksiin elävien olentojen tai kovien esineiden kanssa, vie kaasuvipu heti nolaa-asentoon, eli vasemman ohjauksuavan on oltava täysin alhaalla!
- Vältä kaikenlaista kosteutta, sillä se voi vioittaa elektroniikkaa.
- On olemassa vakavien tapaturmien tai jopa kuoleman vaara, jos laitait helikopterit asias suuhun tai nuiet niitä.
- Älä tee Quadrocopter minkäänlaisia muutoksia tai lisäyksiä.

Jos et hyväksy näitä määräyksiä, anna koko Quadrocopter-radio-ohjattava heti takaisin jälleennympäille uudessa ja käyttämättömissä tilassa.

### Tärkeitä tietoja litium-polymeeri-akutista

Litium-polymeeri-akut (LiPo) ovat huomattavasti herkempiä kuin tavalliset alkali- tai NiMH-akut, joita käytetään yleensä kauko-ohjauksissa. Sen vuoksi valmistajan antamia ohjeita ja varoituksia on noudatettava tarkkaan. LiPo-akkujen väärä käsittely aiheuttaa tulipalon riskin. Noudata aina valmistajan antamia ohjeita LiPo-akkujen hävityksessä.

### WEEE:n mukaiset sähkö- ja elektroniikkalaitteiden hävitysohjeet

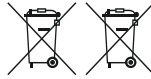

Tässä kuvattu yliviivatun jäteastian merkki kertoo siitä, että tyhjiä paristoja, akkuja, nappiparistoja, latureita, laiteparistoja, käytettyjä sähkölaitteita jne. ei saa laittaa kotitalousjätteisiin, koska ne vahingoittavat ympäristöstä ja terveyttä. Auta turvaamaan ympäristö ja terveys ja puhu lastesi kanssa käytettyjen paristojen ja sähkölaitteiden asianmukaisesta hävittämisestä. Paristot ja käytetyt sähkölaitteet pitää toimittaa niille varattuihin keräyspaikkoihin. Niin ne pääsevät kunnolliseen kierrätykseen. Eri paristotyyppejä ja uusia ja vanhoja paristoja ei saa käyttää yhdessä. Tyhjä paristot otetaan pois pelusta. Ei-ladattavia paristoja ei saa ladata.

### VAROITUS!

Akkujen latauksen saavata tehdä vain aikuiset.

**Akkua ei latauksen aikana saa jättää ilman valvontaa.** Ladattavat akut otetaan pois pelusta ennen latausta. Liittämiä ei saa oikosulkea. Saa käyttää vain suositeltuja tai samantyyppisiä paristoja.

Kun laturia käytetään säännöllisesti, sen kaapeli, liitin, kotelo ja muut osat on tarkastettava. Vikojen esiintyessä laturin saa ottaa käyttöön vasta korjauksen jälkeen. Leikkikalun saa liittää vain suojaluokan II laitteisiin. □

### LiPo-akkuja koskevat direktiivit ja varoitukset

- Sinun täytyy ladata mukana toimitettu 3,7 V  $\approx$  1000 mAh / 3,7 Wh LiPo-akun turvallisuudessa paikassa pois syytyvistä materiaaleista.
- Akkua ei latauksen aikana saa jättää ilman valvontaa.
- Kun akku ladataan lennon jälkeen, sen on jäädytettävä ensin ympäristön lämpötilaan.
- Lataukseen saa käyttää vain siihen tarkoitettua LiPo-laturia (USB-johto/ohjain). Jos näitä ohjeita ei noudateta, syntyy tulipalon riski ja sen myötä terveysriskkejä/ tai aineellisia vahinkoja. Älä KOSKAAN käytä mitään muuta laturia.
- Jos akku pullistuu tai muuttua muotoaan purkauksen tai latauksen aikana, lopeta laatus tai purkaus välittömästi. Ota akku pois niin nopeasti ja varovasti kuin mahdollista ja laita se turvalliseen, avoimeen paikkaan pois syytyvistä materiaaleista ja pidä sitä siimällä vähintään 15 minuuttia. Jos lataa edelleen pullistunutta tai muotoaan muuttanutta akku, on olemassa tulipalon riski! Akku on otettava pois käytöstä heti, kun se on vähäänkin muuttanut muotoaan tai pullistunut.
- Säilytä akku huoneenlämmössä kuivassa paikassa.
- **Lataa akku ehdottomasti aina käytön jälkeen täyteen vältääksesi akun pur-**

kautumisen täysin tyhjäksi. Muista, että sinun on pidettävä noin 20 minuutin tauko lennättämisen ja latauksen välillä. Lataa akku aina ajoon (noin 2-3 kuukauden välein). Akku voi vahingoittua, mikäli yllä mainittuja ohjeita kun käsitteletä ei noudateta.

- Akkujen kuljetuksessa ja väliaikaisessa säilytyksessä lämpötilan tulisi olla 5 - 50 °C. Älä säilytä akkuja tai pienoismallia mahdollisuuksien mukaan autossa tai suorassa auringonpaisteissa. Jos akku joutuu olemaan kuumassa autossa, se voi vioittua tai syttyä palamaan.

**Huomautus:** pariston jännitteen/tehon ollessa vähäinen huomautta, että tarvitaan paljon säätöä/jalaita ohjauksilikeitä, jotta Quadrocopter ei joudu syöksykierteeseen. Se tapahtuu tavallisesti ennen kuin on saavutettu 3 V:n akkujännite ja on sopiva ajankohta päättää lento.

## Käyttöohjeet

### Toimituslaajuus

- 1 x Quadrocopter  
1 x Mukautettava ohjainlaite  
1 x USB-latausjohto  
1 x 3,7 V, 1000mAh Akku  
1 x Tabletin pidike  
1 x 3D-lasien  
2x Varamoottori (oikealla/vasemmalla)  
1 x Ruuvimeisseli  
2x AAA LR03-paristoa (ei voi ladata uudelleen)

### Matkapuhelimen kiinnitys

- 2 Matkapuhelin voidaan kiinnittää ohjaimen molempien puolien väliin. Paina sitä varten ohjaimen keskellä olevaa painiketta muuttakaasi levyttä niin, että matkapuhelin on kiinnitettyä eikä pääsee liukahtamaan pois.

### Tabletin pidikkeen asennus

- 3 Jos haluat käyttää tablettia ohjaimesi kanssa, suosittelemme turvallisuusy-systistä mukana tulleen pidikkeen asennusta.

- 1 Lukitse pidike ohjaimen takapuolen keskikohtaan.

- 2 Säätöpyörästä voit määrittää pidikkeen pituuden. Kiinnitä pidike niin, että tabletti on tiukasti kiinni ohjaimessa.

### LiPo-akun lataus

Pidä huoli siitä, että lataa mukana tulleen LiPo-akun vain mukana tulleella LiPo-laturilla (USB-johto tai ohjain). Jos yrität ladata akkua jollain muulla LiPo-akun laturilla tai muulla laturilla, se voi aiheuttaa vahinkoja. Hue luuolisesti yllä mainittu kappale, joka sisältää akkun käyttöä koskevat varoitukset ja ohjeet, ennen kuin jatkat. Akkujen latauksen saavat tehdä vain aikuiset. Latureita tai verkkolaitteita ei saa oikosulkea. Voit ladata Quadrocopterissa olevan akun siihen kuuluvalla USB-latausjohdolla USB-portista:

#### 4a Lataus tietokoneesta:

- **Poista akku radio-ohjattavasta, ennen kuin lataat sen.**

- Yhdistä USB-latausjohto tietokoneen USB-porttiin. USB-latausjohdon LED syttyy vihreänä ja osoittaa, että latausyksikkö on liitetty oikein tietokoneeseen. Kun yhdistät Quadrocopterin, jonka akku on tyhjä, USB-latausjohdon ledi ei enää syty ja se osoittaa, että Quadrocopterin akku ladataan. USB-latausjohto ja Quadrocopterissa oleva latausliitin on valmistettu niin, että navat eivät voi tulla väärinpäin.
- Tyhjennä akun (ei kokonaan purkaukseen) lataus kestää suunnilleen 120 minuuttia. Kun akku on täynnä, syttyy USB-johdon ledi jälleen vihreänä.

**Ohje:** Pakkaukseen sisältyvä LiPo-akku on osittain ladattu. Siksi ensimmäinen latauskausi voi olla lyhyempi.

**Noudata ehdottomasti edellä mainittua liitäntäjärjestystä!** **Irrota Quadrocopterissa oleva pistolinä, jos et käytä Quadrocopteria. Ohjeen noudattamatta jättäminen voi johtaa akun vahingoittumiseen!**

#### 4b Akun asettaminen Quadrocopterin

- Avaa akkulokeron kansi mukana tulleen ruuvimeisselin avulla. Aseta akku sisään. Sulje akkulokero.
- Kun LED-valo vilkkuu hitaasti Quadrocopterissa, on akku vaihdettava.

### Akkujen asettaminen ohjaimeseen

- 5 Avaa akkulokero ruuvimeisselillä ja laita akut ohjaimeseen. Varmista, että navat ovat oikein päin. Älä koskaan käytä uusia ja vanhoja tai eri valmistajien paristoja yhdessä. Kun olet sulkenut lokeron, voit tarkastaa ohjaimen toiminnan etupuolelta olevasta virtakytkimestä. Kun virtakytkin on asennossa ON, ylhäällä ohjaimen keskiosassa olevan ledin tulee palaa paisena. Kun merkivalo vilkkuu hitaasti ja kuuluu merkkiäni, on ohjainlaitteen paristot vaihdettava.

## Radio-ohjattavan yhdistäminen ohjaimen

**6** Carrera RC Quadcopter ja ohjainlaite yhdistyvät joka kerran käyttöön otettaessa automaattisesti uudelleen. Jos alussa ilmenee ongelmia tiedonvaihdossa Carrera RC Quadcopterin ja ohjaimen välillä, suorita yhdistäminen uudelleen.

- Yhdistä akku radio-ohjattavaan.
- **VAROITUS!** Aseta Quadcopter ehdottomasti heti päällekytkennän jälkeen vaakasuoralle pinnalle. Gyrojärjestelmä suuntautuu automaattisesti.
- Quadcopterin ledit vilkkuvat rytmisesti.
- Kytke ohjain päälle ON/OFF-kytkimestä.
- Työnää vasen ohjaussauva, eli kaasuvipu, täysin ylös ja jälleen alas.
- Yhteyden muodostaminen onnistui.
- Ohjaimen ledi palaa nyt keskeytyksettä.
- Noin 5 1/2 minuutin päästä ohjainlaite kytkeytyy pois päältä. Kun haluat käyttää jälleen, muodosta yhteys uudelleen.

## Quadcopterin kuvaus

- 7**
1. Roottorijärjestelmä
  2. Roottorin suojahäkki
  3. Ledit
  4. Video-kamera
- 8**
5. Akkulokero

## Ohjaimen toiminnot

- 9**
1. Virtakytkin (ON / OFF)
  2. Valvonta-ledi
  3. Kaasu
  3. Pyöriminen ympyrässä
  4. Eteen/takaisin oikealle/vasemmalle kallistus
  5. Oikealle/vasemmalle kallistuksen säädin
  6. Eteen/takaisinliikkeen säädin
  7. Ympyrässä pyörimisen säädin
  8. Silmukkapainike
  9. Headless-tila
  10. Start Rotors -painike
  11. Auto-Landing-painike
  12. Auto-Start & Fly to 1.5m -painike
  13. "LED-valot PÄÄLLÄ/POIS" -painike
  14. Beginner/Advanced -kytkin (30%/60%/100%)
  15. Helposti sovitettava tabletti pidike – Painike ohjainleveydien mukauttamiseen
  16. Säästöpyörä kamerakulman muuttamiseen
  17. Paristolokero

## Lentopaikan valinta

**10** Quadcopteria voi lennättää ulkona. Kun olet säätänyt Quadcopterin ja perehtynyt sen ohjaukseen ja ominaisuuksiin, voit uskaltaa lennättää sitä myös pienemmällä alueella ja paikoissa, joissa on tilaa vähemmän. Ota huomioon, että vaikka maanpinnan lähellä ei tulisi, hieman korkeammalla voi tuulla kovaakin. Mikäli ohjetta ei oteta huomioon, Quadcopterin saattaa rikkoa tuuletin. Täydellisesti.

## Lennon valmistelun tarkastuslista

Tämä tarkastuslista ei korvaa tämän käyttöohjeen sisältöä. Vaikka sitä voi käyttää pikaoppaana, suosittellemme, että luet tämän käyttöohjeen ensin kokonaan, ennen kuin jatkat.

- Tarkasta pakkauksen sisältö.
- Kiinnitä matkapuhelin tai tabletti ohjaimen **2 3** on kuvattu.
- Lataa LiPo-akku kuten kappaleessa "LiPo-akun lataus" on kuvattu.
- Aseta ohjaimen 2 AAA-paristoa ja varmista, että navat tulevat oikein päin.
- Etsi sopiva paikka lennättämistä varten.
- Aseta akku kuten kohdassa **4b** kuvataan Quadcopterin alapuolella olevaan akkulokeroon.
- **VAROITUS!** Aseta Quadcopter ehdottomasti heti päällekytkennän jälkeen vaakasuoralle pinnalle. Gyrojärjestelmä suuntautuu automaattisesti.
- Quadcopterin ledit vilkkuvat rytmisesti.
- Kytke ohjain päälle ON/OFF-kytkimestä. **Tarkasta ehdottomasti Beginner-Advanced-kytkin (15b)**. Työnää vasen ohjaussauva, eli kaasuvipu, täysin ylös ja jälleen alas.
- Odota hetki, kunnes Quadcopterin järjestelmä on alustettu oikein ja se on valmis käyttöön. Quadcopterin LED-valot vilkkuvat nyt keskeytyksettä. Ohjaimen ledi palaa nyt keskeytyksettä.
- Toista nyt yllä mainityt kohdat, jos haluat lennättää muita Quadcoptereita samanaikaisesti.
- Yhdistä älypuhelimesi kuten kohdassa **16b** on kuvattu Quadcopterin niin, että näet kameran live-kuvan näytössä. Muita kameraan liittyviä yksityiskohtia ja toimintoja katso kohta **16 16a 16b**.
- **Ohje! Tee automaattinen säätö 22 ehdottomasti aina ennen lennättystä!**

• Paina "Start-Rotors"-painiketta.

• Tarkasta ohjaus.

• Tutustu ohjaukseen.

• **Säädi Quadcopteria tarvittaessa kuten kohdissa 21 22 23 24 on kuvattu niin, ettei Quadcopterin enää liitolenossa liiku paikaltaan ilman ohjausliikkeitä.**

• Quadcopter on nyt valmis käyttöön.

• Jos Quadcopter ei toimi millään tavoin, toista yllä mainittu yhdistäminen vielä kerran.

• Ohjaa radio-ohjattava ylös ilmaan.

• Radio-ohjattavan ledit alkavat vilkkua vähän ennen kuin akku on tyhjä.

• Ohjaa radio-ohjattava jälleen alas maahan.

• **Irrota akun pistoliini.**

• Sammuta radio-ohjaus aina viimeisenä.

## 4-kanavaisen Quadcopterin lennättäminen

**OHJE!**

**Pidä huoli siitä, että ensimmäisissä lentokokeiluissa liikutat ohjaimen vipuja hyvin varovasti eikä liian nopeasti. Ohjaukskäskyn suorittamiseen riittää useimmiten hyvin pienet liikkeet kyseisestä vivusta!**

Jos havaitset, että Quadcopterin liikkuu eteenpäin tai sivulle, vaikka et liikuta vipua, säädä se kuten kohdissa **21 22 23 24**, on kuvattu.

**11 +/- kaasu (ylös/alas)**

Käynnistäaksesi tai lentääksesi korkeammalla työnää vasenta kaasuvipua varovasti eteenpäin. Laskeutuksesi tai lentääksesi matalammalla työnää vasenta kaasuvipua varovasti taaksepäin.

**12** Pyörittääksesi Quadcopteria paikallaan vasemmalle tai oikealle liikuta vasenta vipua varovasti vasemmalle tai oikealle.

**13** Lennättääksesi Quadcopteria vasemmalle tai oikealle liikuta oikeaa vipua varovasti vasemmalle tai oikealle.

**14** Lennättääksesi Quadcopteria eteen- tai taaksepäin liikuta oikeaa vipua varovasti eteen- tai taaksepäin.

## Roottorien/moottorien käynnistys

**15 a** Paina ohjaimesta painiketta "Start Rotors" käynnistääksesi moottorit. Heti kun roottorit pyörivät, voit nostaa kaasuvivulla ylös.

## Silmukkatointo

**VAROITUS! VAIN KOKENEILLE PILOTEILLE!**

**15 b** Kun painat "silmukkapainiketta" **1**, merkkiäni kuuluu 5 kertaa. Liikuta oikeanpuoleista ohjaussauvaa niin kauan kuin merkkiäni kuuluu ylös, alas, oikealle tai vasemmalle. Quadcopter tekee silloin silmukan tai pyörähtää ympäri kyseiseen suuntaan. Varmista, että sinulla on tällöin riittävästi tilaa joka puolelle (noin 4 m).

## Beginner/Advanced -kytkin **2**

**15 c** 30% = aloittelijatala  
Vaihtokytkennän merkkiäni kuuluu kerran.

60% = hieman edistyneemmän tila

Quadcopter reagoi herkemmin kuin 30% -tilassa. Vaihtokytkennässä merkkiäni kuuluu 2x.

100% = kokeneen pilotin tila > 3D-tila

Quadcopter reagoi hyvin herkästi ohjausliikkeisiin. Quadcopter reagoi hyvin herkästi ohjausliikkeisiin.

**VAROITUS! VAIN 100-PROSENTTISEN KOKENEILLE PILOTEILLE!**

## Headless-tila



**15 d** Headless-tila auttaa aloittelijaa lennättämisen opettelussa. Mihin suuntaan Quadcopter sitten kääntyykin, lentosuunta vastaa aina tarkasti ohjainlaitteesta suoritettua lentosuuntaa. Aloittelevan käyttäjän ei siis tarvitse enää ohjata toisinpäin, kun hän esim. lennättää itseään kohti. Kun painat "Headless-tilapainiketta" **9**, kuuluu merkkiäni aina niin kauan kuin olet Headless-tilassa. Poistaaksesi Headless-tilan käytöstä paina painiketta uudelleen.

## Video- ja valokuvaustoiminto

**VAROITUS!**

Asennetulla kameralla otetut kuvat ja videot voivat loukata muiden kuvaokkeuksia ja yksityisyyssuojaa! Ilman lupaa kuvattu henkilö, esim. naapurussu, voi vedota siviilioikeuteen ja kieltää kuvien käytön tai vaatia vahingonkorvausta. Vierassa asunnoissa tai myös esim. näkösuojana olevien pensasaitojen yli vierassa puutarhoissa olevien henkilöiden kuvaaminen voi myös olla rangaistavaa! Ota selvää voimassa olevasta laista.

## Carrera RC App -sovelluksen käyttö

**16 a** Lataa kyseeseen tulevista App- tai Playstore -verkkokaupasta sovellus, jonka nimi on "Carrera RC FPV". QR-koodin löydät pakkauksesta. Yhdistä älypuhelimesi Quadrocopterin W-LAN-yhteyteen. **Mahdollisten häiriöiden vähentämiseksi suositlemme älypuhelimien asettamista lentotilaan aktiiviodun WLAN-yhteyden kanssa.** Etsi W-LAN-yhteyttä nimellä "Carrera\_RC\_FPV...". Voit joutua odottamaan noin 30 sekuntia, ennen kuin löydät WLAN-yhteyden ja voit yhdistää siihen. Käynnistä nyt App. Käynnistyksessä näet oikealla "Käynnistyksen" painikkeen , josta pääset sovelluksen lentovalikkoon. Oikealla olevista painikkeista pääset ohjaamiseen tai yleisiin asetuksiin. Varaosakauppaan pääset tästä painikkeesta . Varaosakauppa avautuu älypuhelimien selaimen. Varaosien saanti ja toimitus ei jossain maissa ole mahdollista. Ota tarvittaessa yhteyttä omassa maassasi toimivaan edustajaan, joka on mainittu pakkauksesta.

## 16 b Lentovalikon toiminnot:

1. Paina tätä painiketta ottaaksesi kuvan
2. Paina tätä painiketta ottaaksesi videon
3. Tästä löydät älypuhelimessä tallennetut kuvat ja videot
4. Käännä tästä kameran kuvaa 180°
5. Käytä tätä painiketta ennen kuin asetat matkapuhelimen 3D-VR-laseihin. Arkistosta voit katsoa kaikkia tallennettuja videoita 3D VR -perspektiivissä - aktiivoi tämä tila vastaavasta valikosta painamalla  kuvaketta. Kuvat/videot ovat laitteisesi kuva- tai videokansiossa. (Huomioi IOS-laitteissa käyttöoikeudet) Niiden katsomiseen tarvitsit Video Player -ohjelman.

## 16 c 3D-VR-lasien käyttö

Suositlemme, että opettelet ensin lennättämään Quadrocopteria turvallisesti, ennen kuin käytät 3D-laseja! **VAROITUS! ÄLÄ KOSKAAN lennätä Quadrocopteria yksinään 3D-VR-lasien kanssa! Voit mahdollisesti silloin rikkoa lakia!** Varmista, että toinen henkilö seisoa vieressäsi, kun käytät 3D-laseja lennättämisessä.

Toisen henkilön täytyy valvoa Quadrocopterin liikkeitä ja auttaa sinua korjaamaan lentosuuntaa, jotta vältät mahdolliset onnettomuudet.

## 16 d Matkapuhelimen kiinnitys laseihin:

1. Avaa lasit etupuolelta.
2. Kiinnitä matkapuhelin käynnistä sovellus **3** ja kytke Quadrocopter päälle.
3. Aktivoi 3D-toiminto  SOVELLUKSESTA. Sulje lasien etupuoli jälleen.
4. Aseta lasit kasvoillesi ja säädä otsahihnaa tarvittaessa. Sekä silmäetäisyttä ja syvyyserävyyttä.
5. Nyt voit lentää Quadrocopterin kanssa pilotin näkökulmasta. **Muista, että sinulla on vain rajoittunut näkökenttä!**

## 17 Kamerakulman muuttaminen

Ohjaimen oikeassa yläosassa olevan säätöpyörän avulla kamerakulmaa voidaan muuttaa (noin 70°-80° kallistus).

## Automaattinen korkeuden valvonta

**18** Heti kun päästät lennon aikana vasemmasta ohjaussauvasta, Quadrocopter säilyttää automaattisesti senhetkisen lentokorkeuden.

## Auto Landing

**19** Voit milloin vain laukaista automaattisen laskeutumistoiminnon painamalla painiketta "Auto Landing". Tällöin roottorin pyörimisnopeutta vähennetään hitaasti. Laskeutumisen aikana sinulla on oikeaa ohjaussauvaa liikkuttamalla koko ajan mahdollisuus vaikuttaa laskeutumispaikkaan. Heti kun Quadrocopter on maassa, kytke moottorit pois päältä.

## Auto-Start & Fly to 1.5m

**20** Paina ohjaimesta painiketta "Auto-Start & Fly to 1.5m" käynnistääksesi moottorit ja lentääksesi automaattisesti noin 1,5 metrin korkeuteen. Käynnistyksen aikana sinulla on oikeaa ohjaussauvaa liikkuttamalla koko ajan mahdollisuus vaikuttaa lentosuuntaan. Heti kun noin 1,5 metrin korkeus on saavutettu, Quadrocopter säilyttää automaattisesti tämän korkeuden.

## Quadrocopterin säätäminen

### 21 Auto-säätö

1. Aseta Quadrocopter vaakasuoralle pinnalle.
2. Yhdistä Quadrocopter ohjaimen kuten kohdassa "Radio-ohjattavan yhdistäminen ohjaimen".
3. Työnä samanaikaisesti kaasuvipu ja eteen/takaisin-vipu oikeaan alkulmaan. Quadrocopterin ledi vilkkuu lyhyesti ja palaa sitten jatkuvasti. Merkkiäni kuuluu 1x.
4. Vapaa-asento on lopetettu.

**22** Jos Quadrocopter paikallaan leijuessa liikkuu vasemmalle tai oikealle, ilman oikealle/vasemmalle kallistuksen vivun liikketa, toimi seuraavasti: Jos Quadrocopter liikkuu itsestään nopeasti tai hitaasti sivuttain vasemmalle, paina oikealle/vasemmalle kallistuksen alemmaa oikeaa säädintä askelittain oikealle. Jos Quadrocopter liikkuu oikealle, paina oikealle/vasemmalle kallistuksen säädintä askelittain vasemmalle.

**23** Jos Quadrocopter paikallaan leijuessa lentää eteen- tai taaksepäin, ilman että eteen-/taaksepäin-vipua liikutetaan, toimi seuraavasti: Jos Quadrocopter liikkuu itsestään nopeasti tai hitaasti eteenpäin, paina eteen-/taaksepäinliikkeen ylempää oikeaa säädintä askelittain alaspäin. Jos Quadrocopter liikkuu taaksepäin, paina eteen-/taaksepäinliikkeen säädintä askelittain ylöspäin.

**24** Jos Quadrocopter leijussa ilmassa paikallaan alkaa pyöriä vasemmalle tai oikealle, vaikka ympyrässä pyörimisen vipua ei ole liikutettu, toimi seuraavasti: Jos Quadrocopter pyörii itsestään nopeasti tai hitaasti oman akselinsa ympärillä vasemmalle, paina ympyrässä pyörimisen alinta vasenta säädintä askelittain oikealle. Jos Quadrocopter pyörii oikealle, paina ympyrässä pyörimisen säädintä askelittain vasemmalle.

## Roottorisiipeen vaihtaminen

**25** Käytä roottorin sivun irrotukseen tarvittaessa kapeaa, sileää esinettä. Varmista, että vedät roottorin siipeä varovasti pystysuoraan ylöspäin ja pidät samalla moottorista alhaaltaan tasapainottaen kiinni. Kiinnitä roottorisiiپی jälleen kunnolla ruuvilla Quadrocopterin.

## 26 Moottori-vaihtojärjestelmän QR-koodi, varaosat ja muut tiedot.

### 27 VAROITUS!

Ota ehdottomasti huomioon roottorin siipien merkintä ja väri sekä kallistuskulma! **Edessä vasemmalla: keltainen – merkintä "A"**  
**Edessä oikealla: keltainen – merkintä "B"**  
**Takana oikealla: musta – merkintä "A"**  
**Takana vasemmalla: musta – merkintä "B"**

## Ongelmaratkaisu

**Ongelma:** Ohjain ei toimi.

- Syy:** ON-/OFF-virtakytkin on kohdassa "OFF".  
**Ratkaisu:** Aseta ON-/OFF-virtakytkin kohtaan "ON".  
**Syy:** Paristot on laitettu väärin sisään.  
**Ratkaisu:** Tarkasta, onko paristot laitettu oikein sisään.  
**Syy:** Paristoissa ei ole enää tarpeeksi energiaa.  
**Ratkaisu:** Laita uudet paristot sisään.

**Ongelma:** Quadrocopter ei voi ohjata ohjaimesta.

- Syy:** Ohjaimen virtakytkin on kohdassa "OFF".  
**Ratkaisu:** Aseta ensin ohjaimen virtakytkin kohtaan "ON".  
**Syy:** Ohjainta ei ole mahdollisesti liitetty kunnolla Quadrocopterin vastaanottiimeen.  
**Ratkaisu:** Tee yhdistäminen kuten kohdassa "Lennon valmistelun tarkastuslista" on kuvattu.

**Ongelma:** Quadrocopter ei käynnisty.

- Syy:** Ohjaimen "Start-Rotors"-painiketta ei ole painettu.  
**Ratkaisu:** Paina ohjaimen "Start-Rotors"-painiketta.

**Ongelma:** Quadrocopter ei nouse ilmaan.

- Syy:** Roottorin siivet liikkuvat liian hitaasti.  
**Ratkaisu:** Työnä kaasuvipu ylös.  
**Syy:** Akun teho ei riitä.  
**Ratkaisu:** Lataa akku (katso luku "Akun lataaminen").

**Ongelma:** Quadrocopter menettää lennon aikana nopeutta ilman selvää syytä ja sakkaa.

- Syy:** Akku on liian heikko.  
**Ratkaisu:** Lataa akku (katso luku "Akun lataaminen").

**Ongelma:** Quadrocopter pyörii enää vain ympäri tai kiepsahtaa ympäri käynnistettäessä.

- Syy:** Roottorin siivet asennettu väärään järjestykseen tai vaurioituneet.  
**Ratkaisu:** Aseta/vaihda roottorin siivet kuten kohdassa **27** on kuvattu.

**Ongelma:** Wifi/W-LAN-yhteys ei mahdollista.

- Syy:** Akku on liian heikko.  
**Ratkaisu:** Yhdistä akku radio-ohjattavaan **4b** yhdistä älypuhelimesi kuten kohdassa **16a** on kuvattu Quadrocopterin niin, että näet kameran live-kuvan näytössä.

Oikeudet erehdyksiin ja muutoksiin pidätetään

Oikeudet värien / lopullisen muotoilun muutoksiin pidätetään

Oikeudet tekniisiin ja muotoilun muutoksiin pidätetään - Piktogrammit = symbolivalokuvat

**PL Szanowny kliencie!**

Gratulujemy zakupu modelu Carrera RC Quadrocopter, wyprodukowanego zgodnie z najnowszym stanem techniki. Ponieważ ciągle staramy się rozwijać i ulepszać nasze produkty, w każdym momencie zastrzegamy sobie prawo do wprowadzania zmian technicznych, zmian odnoszących się do wyposażenia, materiałów i wzmocnienia bez wcześniejszej zapowiedzi wprowadzenia takiej zmiany. Z tytułu nieznacznych odchyłań produktu zakupionego przez Państwa w stosunku do danych i rysunków przedstawionych w niniejszej instrukcji nie można wnosić żadnych roszczeń. Niniejsza instrukcja obsługi i montaż jest elementem składowym produktu. Nieprzestrzeganie wskazówek podanych w instrukcji obsługi i zawartych w niej zasad bezpieczeństwa powoduje wygaśnięcie praw z tytułu roszczeń gwarancyjnych. Należy przechowywać niniejszą instrukcję dla późniejszych zastosowań lub celem przekazania jej osobie trzeciej wraz z modelem samochodu.

Najnowszą wersję niniejszej instrukcji obsługi i informacje dotyczące dostępnych części zamiennych znajdują Państwo w dziale serwisu pod [carrera-rc.com](http://carrera-rc.com).

**OSTRZEŻENIE!** Przed pierwszym lotem upewnijcie się Państwo, czy w Państwa kraju istnieje obowiązek posiadania ubezpieczenia modeli latających dla nowonabytych przez Państwa modelu latającego.

**Warunki gwarancji**

Produkty Carrera są produktami wysokiej jakości spełniającymi najwyższe wymagania techniczne (NIE ZABAWKI), wymagające starannego obchodzenia się z nimi. Prosimy o bezwarunkowe przestrzeganie wskazówek zawartych w niniejszej instrukcji obsługi. Wszystkie elementy zostały poddane starannej kontroli (zastęga się prawo do zmian technicznych i zmian modelu, które mają na celu ulepszenie produktu). Mimo prowadzonych kontroli mogą pojawić się wady. Na nasze produkty udzielana jest gwarancja uwzględniająca poniższe warunki: Firma Stadtbauer Marketing + Vertrieb GmbH (poniżej zwana „producentem“) gwarantuje odbiorcy (poniżej zwanemu „Klientem“) wg poniższych uregulowań, że dostarczony Klientowi model Carrera RC Quadrocopter (poniżej zwany „produktem“) będzie pozbawiony wad materiałowych lub produkcyjnych w okresie dwóch lat od daty zakupu (okres gwarancji). Tego rodzaju usterki producent usunie według własnego uznania i na własny koszt poprzez naprawę towaru lub dostawę nowych lub naprawionych części. Nie są objęte gwarancją części podlegające zużyciu (jak np. akumulator, łopaty wirnika nośnego, dach kokpitu, koba żełata itp.), szkody wynikłe z niewłaściwego lub niezgodnego z przeznaczeniem użytkowania produktu lub w wyniku działania osób trzecich. Inne roszczenia Kupującego, szczególnie roszczenia odszkodowawcze wobec producenta są wykluczone. Gwarancja nie narusza praw Kupującego wobec sprzedawcy wynikających z zawartych umów lub obowiązujących przepisów prawa (naprawa, wymiana, odstąpienie od umowy, obniżenie ceny, odszkodowanie) powstałych od momentu przejścia ryzyka na Kupującego, jeżeli towar nie był wolny od wad.

**Roszczenia z niniejszej osobnej, udzielonej przez producenta gwarancji, powstają wyłącznie gdy**

- zgłoszona wada nie powstała w wyniku użytkowania niezgodnego z instrukcją obsługi lub przeznaczeniem produktu,
  - reklamacja nie dotyczy części podlegających zużyciu uwarunkowanemu eksploatacją,
  - produkt nie wykazuje śladów świadczących o naprawie lub innych działaniach podjętych przez nie autoryzowane przez producenta warsztaty naprawcze,
  - produkt użytkowany wyłącznie z autoryzowanym przez producenta wyposażeniem.
- Nie ma możliwości wydania zastępczej karty gwarancyjnej.**

**Wskazówka dla państw UE:** zwraca się uwagę na ustawy obowiązek gwarancji sprzedawcy oraz na fakt, że ten obowiązek gwarancji nie zostanie ograniczony przez przedmiotową gwarancję.

Koszty przesyłki i ponownego odesłania produktu przejuje producent. Niniejsza gwarancja obowiązuje w powyżej podanym zakresie i zgodnie z powyżej podanymi warunkami (wraz z przedłożeniem oryginalnego dowodu zakupu także w przypadku sprzedaży innej osobie) dla każdego przyszłego właściciela produktu

**Deklaracja zgodności**

Firma Stadtbauer Marketing + Vertrieb G.m.b.H. oświadcza niniejszym, że ten model włącznie z kontrolerem odpowiada podstawowym wymaganiom zawartym w następujących dyrektywach Unii Europejskiej: Dyrektywy unijne 2009/48 i 2004/108/UE odnośnie zgodności elektromagnetycznej i innych ważnych przepisów Dyrektywy 2014/53/EU (RED). Oryginalną deklarację zgodności można znaleźć na stronie internetowej [carrera-rc.com](http://carrera-rc.com).



Maximaal zendvermogen <10dBm - Zakres częstotliwości: 2400 – 2483.5 MHz

**Ostrzeżenia!**

**Quadrocopter zdalnie sterowany NIE JEST ZABAWKĄ i jest przeznaczony wyłącznie dla młodzieży od 14 lat!**

Produkt nie jest przeznaczony do użytkowania przez dzieci bez nadzoru osoby dorosłej. Sterowanie helikoptera wymaga pewnej wiedzy. Dzieci muszą uczyć się sterowania pod nadzorem osoby dorosłej. **Przed pierwszym użyciem: Przeczytajcie Państwo te instrukcje razem z Państwa dzieckiem.** Niewłaściwe użytkowanie może spowodować ciężkie obrażenia ciała i/lub uszkodzenie rzeczy.

Sterowanie musi przebiegać przy zachowaniu ostrożności i rozważni, i wymaga pewnych mechanicznych i mentalnych zdolności. Instrukcja obsługi zawiera wskazówki dotyczące bezpieczeństwa i przepisy, jak również informacje dotyczące konserwacji i funkcjonowania produktu. Przed pierwszym uruchomieniem modelu niezbędne konieczne jest zapoznanie się z kompletną instrukcją obsługi i jej zrozumienie. Tylko w ten sposób można uniknąć obrażeń ciała w wyniku wypadku, jak również uszkodzeń rzeczy. Ręce, włosy, luźne elementy garderoby i inne przedmioty jak długopisy i śrubokręty muszą znajdować się w bezpiecznej odległości od śmigła. Nie dotykaj wirującego śmigła. Zwróćcie Państwo szczególną uwagę, aby Państwa ręce NIE znajdowały się w pobliżu śmigła!

**OSTRZEŻENIE!** W celu uniknięcia zranień nie wykonujcie Państwo lotów Quadrocopterem w pobliżu twarzy. Helikopter jest przeznaczony wyłącznie do użytkowania na zewnątrz - nie wewnątrz. Ryzyko uszkodzenia oczu. Startować i latać wyłącznie w odpowiednim otoczeniu (powierzchni wolnej od przeszkód) i wyłącznie przy bezpośredniej widoczności

**Jako użytkownicy produktu ponoszą Państwo wyłączną odpowiedzialność za bezpieczne użytkowanie w taki sposób, aby nie stwarzać zagrożenia dla Państwa, innych osób lub ich mienia.**

- Nigdy nie używajcie Państwo modelu ze słabymi bateriami do kontrolera.
- Unikajcie Państwo terenów o natężonym ruchu drogowym. Zawsze zwracajcie Państwo uwagę, aby mieli Państwo wystarczająco dużo miejsca do dyspozycji.
- W miarę możliwości nie używajcie Państwo modelu na ulicy lub w miejscach publicznych w celu uniknięcia zagrożenia bezpieczeństwa lub okaleczenia.
- **OSTRZEŻENIE!** Nie startujcie Państwo Quadrocopterem, jeżeli w pobliżu obszaru lotu Quadrocopter znajdują się osoby, zwierzęta lub inne przeszkody.
- Start i latanie w pobliżu linii wysokiego napięcia, szyn kolejowych, ulic, basenów lub otwartych zbiorników wodnych jest surowo zabronione.
- Używaj wyłącznie przy dobrej widoczności i dobrych warunkach pogodowych.
- Dokładnie przestrzegajcie Państwo instrukcji obsługi i wskazówek ostrzegawczych dotyczących użytkowanego przez Państwa produktu i ewentualnego dodatkowego wyposażenia (ładówka, akumulatory, itd.).
- **Gdyby Quadrocopter miał mieć kontakt z istotami żywymi lub twardymi przedmiotami, prosimy zdźwignąć gwałt natychmiast przestawiając na pozycję zoru, tzn. lewy joystick musi być przesunięty do oporu w dół!**
- Unikajcie Państwo wilgoci mogącej uszkodzić elektronikę.
- Istnieje niebezpieczeństwo ciężkich obrażeń ciała, a nawet śmierci, w przypadku, gdy Państwo wezmą do ust lub dotkną językiem części modelu.
- Nie przeprowadzajcie Państwo w Quadrocopter żadnych zmian ani modyfikacji.

Jeśli nie wyrażają Państwo zgody na ten warunek, prosimy natychmiast zwrócić kompletny model Quadrocoptera do sprzedawcy w stanie nowym i nie używamy.

**Ważne informacje dotyczące akumulatorów litowo - polimerowych**

Akumulatory litowo - polimerowe są znacznie wrażliwsze niż konwencjonalne akumulatory alkaliczne lub akumulatory niklowo - metalowo - wodorowe NiMH stosowane do dalszego kierowania. Z tego względu należy bezwzględnie przestrzegać zaleceń i wskazówek ostrzegawczych producenta. Przy nieprawidłowym użytkowaniu akumulatorów typu LiPo istnieje niebezpieczeństwo wybuchu ognia. Prosimy Państwa o stałe przestrzeganie informacji producenta przy wyrzucaniu zużytych akumulatorów typu LiPo.

**Przepisy dotyczące utylizacji zużytego sprzętu elektrycznego i elektronicznego zgodnie z dyrektywą Unii Europejskiej WEEE**

Pokazany tutaj symbol przedstawiający przekreślone pojemniki na odpady ma zwrócić uwagę, że rozdławane baterie, akumulatory, baterie guzikowe, zestawy baterii, baterie urządzeń, elektryczne urządzenia zużyte itp. nie mogą być traktowane jako odpady domowe, ponieważ stanowią zagrożenie dla środowiska i zdrowia. Prosimy o włączenie się do akcji mającej na celu ochronę środowiska i zdrowia oraz przeprowadzenie rozmowy z dziećmi na temat właściwej utylizacji zużytych baterii i zużytych urządzeń elektrycznych. Baterie i zużyte urządzenia elektryczne należy przekazywać do wyznaczonych punktów zbiorczych. W ten sposób zapewniony jest ich właściwy recykling. Nie wolno stosować jednocześnie różnych typów baterii, ani łączyć baterii nowych z bateriami już używanymi. Zużyte baterie należy usunąć z zabawki. Baterie nadające się do ponownego naładowania muszą być ładowane pod nadzorem osób dorosłych.

**OSTRZEŻENIE!**

Proces ładowania akumulatorów może być prowadzony tylko i wyłącznie przez osoby dorosłe.

**Podczas ładowania akumulatora nigdy nie pozostawiajcie go Państwo bez nadzoru.** Nie wolno zwiierać zacisków podłączeniowych. Wolno stosować tylko zalecane baterie lub baterie równoważnego typu.

Przy regularnym użytkowaniu Chargeera należy kontrolować kabel, łączy, okładziny i inne części. W przypadku uszkodzenia Chargeera wolno go ponownie użytkować po uprzednim dokonaniu naprawy.

Zabawka może być przyłączana wyłącznie do urządzeń drugiej klasy ochronności.

## Dyrektwy i wskazówki ostrzegawcze dotyczące użytkowania akumulatorów typu LiPo

- Dostarczony akumulator typu LiPo 3,7 V = 1000 mAh / 3,7 Wh muszą Państwo ładować w bezpiecznym miejscu, z dala od łatwopalnych materiałów.
- Podczas ładowania akumulatora nigdy nie pozostawiajcie go Państwo bez nadzoru.
- Przed ładowaniem po locie akumulator musi najpierw ostygnąć do temperatury otoczenia.
- Do tego celu mogą Państwo używać wyłącznie dostarczonej w zestawie ładowarki przeznaczonej do akumulatorów litowo - polimerowych (kabel USB/kontroler). Przy niezastosowaniu się do tej wskazówki istnieje niebezpieczeństwo wybuchu pożaru, i w związku z tym zagrożenia zdrowia i / lub uszkodzenia rzeczy. NIGDY nie używajcie Państwo innej ładowarki.
- W przypadku gdy akumulator w trakcie rozładowywania lub ładowania wzdyma się lub się deformuje, muszą Państwo natychmiast zakończyć ładowanie lub rozładowywanie. Wyjmijcie Państwo akumulator tak szybko i tak ostrożnie jak tylko możliwe, położyć go Państwo na bezpiecznej i otwartej powierzchni, z dala od palnych materiałów, i obserwujcie go Państwo przez przynajmniej 15 minut. W przypadku dalszego ładowania lub rozładowywania już wzdętego lub zdeformowanego akumulatora istnieje niebezpieczeństwo wybuchu pożaru! Nawet przy nieznanym zdeformowaniu lub tworzeniu się balona, akumulator musi zostać usunięty.
- Akumulator przechowujcie Państwo w temperaturze pokojowej i w suchym miejscu.
- **Po użytkowaniu prosimy bezwarunkowo ponownie naładować akumulator w celu uniknięcia tzw. głębokiego rozładowania akumulatora. Prosimy Państwa o zwrócenie uwagi na zachowanie 20 minutowej przerwy między lotem i ładowaniem. Prosimy o ładowanie akumulatora co pewien czas (raz na około 2-3 miesiące). Nieprzestrzeganie powyżej podanych zasad obsługi może doprowadzić do uszkodzenia akumulatora.**
- Podczas transportu lub przejściowego przechowywania akumulatora temperatura powinna wynosić 5 - 50 ° C. W miarę możliwości nie przechowujcie Państwo akumulatora lub modelu w samochodzie, lub nie narażajcie ich Państwo na bezpośrednie działanie promieni słonecznych. Pozostawiony w nagrzanym samochodzie akumulator może zostać uszkodzony lub może się zapalić.

**Wskazówka:** w przypadku niskiego napięcia/ mocy baterii można zaobserwować, że konieczne jest znaczne trzymywanie i/lub ruchy sterowania, by Quadcopter nie wpaść w turbulencje. Zjawisko to występuje z reguły przed osiągnięciem poziomu 3 V napięcia akumulatora i jest odpowiednim momentem dla zakończenia lotu.

## Wskazówki dotyczące obsługi

### Zakres dostawy

- 1x Quadcopter
- 1x Dostosowywalny nadajnik
- 1x Kabel do ładowania USB
- 1x 3,7 V, 1000mAh Akumulator
- 1x Uchwyt do tabletu
- 1x Okularów 3D
- 2x Silnik zastępczy
- 1x Śrubokręt
- 2x Baterie AAA LR03 (nie przeznaczone do ponownego ładowania)

### Przymocowywanie telefonu komórkowego

- 2 Telefon komórkowy może być przymocowany między obu stronami nadajnika. W tym celu naciśnijcie Państwo przycisk znajdujący się pośrodku nadajnika aby tak zmienić szerokość, żeby telefon komórkowy był zaciśnięty i nie mógł się wysunąć.

### Montaż uchwytu do tabletu

- 3 Jeżeli chcą Państwo w Państwa nadajniku używać tabletu ze względów bezpieczeństwa zalecamy Państwu montaż załączonego uchwytu.

- 1 Zaczepcie Państwo uchwyt na odwrotnej stronie pośrodku nadajnika.
- 2 Za pomocą pokrętki regulacji można wyznaczyć długość uchwytu. Przymocujcie Państwo uchwyt w taki sposób, że uchwyt zaciśnie tablet w nadajniku.

### Ładowanie akumulatorów LiPo

Zwrócić uwagę, by dostarczony akumulator LiPo ładować tylko dołączonej ładowarką LiPo (kabel USB). Jeśli dokonacie Państwo prób ładowania akumulatora inną ładowarką LiPo lub inną, może doprowadzić to do poważnych uszkodzeń. Prosimy dokładnie przeczytać poprzedni akapit wraz z ostrzeżeniami i instrukcjami stosowania akumulatora, przed kontynuacją. Akumulatory mogą być ładowane tylko przez osoby dorosłe. Nie powodować zwarcia na ładowarce i zasilaczu. Akumulator zamontowany w Quadcopterze może ładować przynależnym kablem ładowania USB z portu USB komputera:

#### 4a Ładowanie po podłączeniu do komputera:

- **Przed ładowaniem akumulatora należy go wyjąć z modelu.**
- Połączyć Państwo kabel USB do ładowania z portem USB w komputerze. Lampa LED znajdująca się przy kablu do ładowania z gniazdem USB świeci na zielono i wskazuje prawidłowe połączenie zestawu do ładowania z komputerem. Jeśli Quadcopter z wyładowanym akumulatorem zostanie pod-

łączony, na kablu USB nie zapala się dioda LED i wskazuje, że akumulator Quadcoptera jest ładowany. Kabel ładujący USB lub gniazdo ładowania na Quadcopterze są tak wykonane, że wykluczona jest zamiana biegunów.

- Ponowne naładowanie akumulatora (nie wyładowanego całkowicie) trwa około 120 minut. Gdy akumulator jest pełen, ponownie zapala się na zielono diodowy wskaźnik na kablu USB.

**Informacja: Przy dostawie dołączonego akumulator LiPo jest naładowany częściowo. Dlatego też pierwszy proces ładowania może trwać nieco krócej.**

#### Absolutnie zachować powyższą kolejność podłączenia!

**Jeżeli Państwo nie używają quadcoptera, rozdzielcie Państwo złącze wtykowe znajdujące się przy quadcopterze. Nieprzestrzeganie może doprowadzić do uszkodzenia akumulatora!**

#### 4b Umieszczenie akumulatora w quadcopterze

- Otwórzcie Państwo przy pomocy załączonego śrubokrętu pokrywę pojemnika na akumulator. Włóżcie Państwo akumulator. Zamknijcie Państwo pojemnik na akumulator.
- Jeżeli lampa LED przy quadcopterze miga powoli, muszą Państwo wymienić akumulator.

### Wkładanie baterii do pilota obsługi

- 5 Otwórzcie przegrodę baterii za pomocą śrubokręta i wstawić baterie do pilota obsługi. Zwrócić uwagę na prawidłowe ułożenie biegunów. Nigdy nie używajcie Państwo jednocześnie nowych i starych baterii lub baterii pochodzących od różnych producentów. Po zamknięciu schowka można sprawdzić działanie pilota za pomocą załącznika mocy z przodu. W pozycji ON załącznika i przy prawidłowym działaniu powinna się zapalić czerwona dioda LED po środku pilota. Jeżeli lampa kontrolna LED miga powoli i rozbrzmiewa sygnał dźwiękowy, muszą zostać wymienione baterie w sterowniku.

### Połączenie modelu z pilotem obsługi

- 6 Quadcopter Carrera RC i sterownik łączy się automatycznie po ponownym uruchomieniu. Gdyby na początku występowały problemy przy komunikacji pomiędzy Carrera RC Quadcopterem a pilotem obsługi, prosimy wykonać ponowne sprzężenie.

- Połączenie Państwo akumulator w modelu.
- **OSTRZEŻENIE! Bezpośrednio po włączeniu quadcoptera należy go bezwarunkowo umieścić na równej, poziomej powierzchni. System żyroskopowy ustawia się automatycznie.**
- Teraz lampa LED przy quadcopterze migają rytmicznie.
- Włóżcie Państwo kontroler naciskając przełącznik ON/OFF.
- Przesuńcie Państwo lewy joystick, czyli dźwignię gazu, zupełnie do góry i ponownie do dołu.
- Ładowanie zostało pomyślnie zakończone.
- Lampy LED przy kontrolerze świecą teraz nieprzerwanie.
- Po około 5 1/2 minutach sterownik się wyłącza. W celu ponownego użytku prosimy powtórzyć proces łączenia.

### Opis Quadcoptera

- 7 1. System rotora
2. Ochronny kosz rotora
3. Lampy LED
4. Kamera wideo
- 8 5. Pojemnik na akumulator

### Przegląd funkcji pilota obsługi

- 9 1. Załącznik mocy (ON / OFF)
2. Kontrolka LED
3. Gaz
4. Ruch obrotowy
5. Przód/tył
6. Pochylenie na prawo/w lewo
7. Korekta pochylenia na prawo/w lewo
8. Korekta w przód/w tył
9. Trymer obrotów
10. Przycisk do wykonywania pętli
11. Headless Mode
12. Przycisk startu wirników
11. Przycisk Auto-Landing
12. Przycisk Auto-Start & Fly to 1.5m
13. Przycisk "LED Lichter AN/AUS"
14. Przełącznik trybu dla początkujących/ trybuAdvanced (30%/60%/100%)
15. Adaptacyjny uchwyt do tabletu – Przycisk do dostosowywania szerokości nadajnika
16. Koło ustawne służące do zmiany kąta widzenia kamery
- 5 17. Schowek baterii



## Wybór obszaru latania

**10** Quadrokopter może być użytkowany na wewnątrz. Po wytrymowaniu Państwa quadrokoptera i zapoznaniu się z jego sterowaniem i możliwościami, mogą Państwo odważyć się latać na mniejszych i mniej ograniczonych tryb tenach. Prosimy o zwrócenie uwagi na fakt, że mimo bezwietrznej pogody, w pobliżu powierzchni ziemi może być bardzo wietrznie. Nieprzeżeganie tej wskazówki może doprowadzić do kompletnej straty quadrokoptera.

## Lista kontrolna do przygotowania do lotu

Niniejsza lista kontrolna nie zastępuje treści instrukcji obsługi. Choć można ją użyć jako skrócony przewodnik, absolutnie zalecamy wpiąć całościowo przeczytanie niniejszej instrukcji obsługi, przed kontynuowaniem.

- Sprawdzić zawartość opakowania.
- Przymocujcie Państwo Państwa telefon komórkowy lub tablet w nadajniku **2 3**.
- Naładować akumulator LiPo jak opisano w „Ładowanie akumulatora LiPo”.
- Włóżcie Państwo 2 baterie typu AAA do kontrolera, zwracając uwagę na ich prawidłową polaryzację.
- Wyszukać odpowiednie otoczenie do lotów.
- Włóżcie Państwo akumulator w sposób opisany w **4b** do pojemnika na akumulator pod spodem quadrokoptera.
- **OSTRZEŻENIE!** Bezpośrednio po włączeniu quadrokoptera należy go bezwzględnie umieścić na równej, poziomej powierzchni. System żyroskopowy ustawia się automatycznie.
- Teraz lampy LED przy quadrokopterze migają rytmicznie.
- Włóżcie Państwo kontroler naciskając przełącznik ON/OFF. Prosimy o bezwzględne sprawdzenie przycisku trybu dla początkujących – trybu Advanced **(15b)**. Przesuńcie Państwo lewy joystick, czyli dźwignię gazu, zupełnie do góry i ponownie do dołu.
- Pozostawić Quadrokopterowi chwilę, aż system właściwie się uruchomi i jest gotowy do pracy. Teraz lampy LED przy quadrokopterze migają nieprzerwanie. Lampy LED przy kontrolerze świecą teraz nieprzerwanie.
- Powtórzyc ew. powyższe punkty, jeśli chcecie Państwo jednocześnie obsługiwać kolejny Quadrokoptery.
- Połączenie Państwo smartfon jak opisano w punkcie **(16b)** z quadrokopterem aż zobaczą Państwo transmisję kamery na żywo na ekranie. Dalsze informacje dotyczące szczegółów i funkcji kamery znajdują Państwo w punkcie **(16 16a 16b)**.
- **Wskazówka!** Przed każdym lotem prosimy przeprowadzić automatyczne trzymywanie **22!**
- **Nacisnąć przycisk „Start-Rotors”.**
- Sprawdzić sterowanie.
- Zapoznać się ze sterowaniem.
- **Skorygować Quadrokopter ew. jak podano w 21 22 23 24, aby Quadrokopter w locie zawieszonym nie porusza się z miejsca bez ruchów sterowania.**
- Quadrokopter jest teraz gotowy do użycia.
- Jeśli Quadrokopter nie wykazuje żadnej funkcji, ponownie spróbować powyższego sprzężenia.
- Wykonać lot modelem.
- Lampy LED przy modelu zaczynają krótko migać zanim akumulator jest pustym.
- Wyłączyć modelem.
- **Rozłączyć Państwo złącze wtykowe akumulatora.**
- Zawsze jako ostatni wyłączać pilot zdalnej obsługi. Lot 4-kanalowego quadrokoptera

## Lot 4-kanalowego quadrokoptera

**WSKAZÓWKA!** Zwracacie Państwo szczególną uwagę, aby przy pierwszych próbach lotu bardzo ostrożnie i nie zbyt energicznie przesuwać dźwignię kontrolera. Najczęściej wystarczająco bardzo nieznaczne przesunięcia poszczególnych dźwigni w celu wykonania każdorazowego polecenia sterowania!

Jeżeli zauważą Państwo, że quadrokopter porusza się do przodu lub na boki bez przesunięcia jednej z dźwigni, należy trzymać quadrokopter zgodnie z opisem zawartym w punktach **(21 22 23 24)**.

**11** +/- Gaz (do góry/na dół)  
Do startu lub lotu na wyższych wysokościach ostrożnie przesunąć Państwo do przodu znajdującą się po lewej stronie dźwignię gazu. Do lądowania lub lotu na niższych wysokościach ostrożnie przesunąć Państwo do tyłu znajdującą się po lewej stronie dźwignię gazu.

**12** Aby spowodować obrót quadrokoptera w miejscu w lewo lub w prawo ostrożnie przesunąć Państwo lewą dźwignię w lewo lub w prawo.

**13** Aby latać quadrokopterem w lewo lub w prawo ostrożnie przesunąć Państwo prawą dźwignię w lewo lub w prawo.

**14** Aby latać quadrokopterem do przodu lub do tyłu ostrożnie przesunąć Państwo prawą dźwignię do przodu lub do tyłu.

## Start wirników / silników

**15 a** Naciśnięcie Państwo przycisk „Start Rotors” znajdujący się na nadajniku w celu uruchomienia silników. W chwili obracania się wirników mogą Państwo za pomocą dźwigni gazu wzniesić się w górę.

## Funkcja wykonywania pętli

**OSTRZEŻENIE! WYŁĄCZNIE DLA DOŚWIADCZONYCH PILOTÓW!**

**15 b** Po naciśnięciu „Looping Button” **1** 5x rozbrzmiewa sygnał dźwiękowy. Jak długo rozbrzmiewa sygnał dźwiękowy przesuwajcie Państwo joystick do góry, do dołu, w prawo lub w lewo. Quadrokopter wykonuje wtedy pętlę lub będkę w danym kierunku. Zwróćcie Państwo uwagę, czy w pomieszczeniu jest wystarczająco dużo wolnego miejsca we wszystkich kierunkach (około 4 m).

## Przelączenie trybu dla początkujących/trybu Advanced **2**

**15 c** 30% = tryb dla początkujących  
Przy przelączeniu sygnał dźwiękowy rozbrzmiewa jeden raz.

**60% = tryb Medium**  
Quadrokopter reaguje bardziej wrażliwie niż w trybie 30%. Przy przelączeniu sygnał dźwiękowy rozbrzmiewa 2x.

**100% = tryb Advanced -> tryb 3D**  
Quadrokopter reaguje bardzo wrażliwie na ruchy sterownicze. Przy przelączeniu sygnał dźwiękowy rozbrzmiewa 3x.

**OSTRZEŻENIE! 100% WYŁĄCZNIE DLA DOŚWIADCZONYCH PILOTÓW!**

## Headless-Mode

**15 d** Headless-Mode pomaga początkującym w nauce latania. Obojętnie w jakim kierunku quadrokopter jest obracany, kierunek lotu zawsze dokładnie odpowiada kierunkowi lotu ustawionemu na sterowniku. To oznacza, że początkujący już nie musi sterować w odwrotnym kierunku, jeżeli np. wykonuje lot w jego kierunku. Po naciśnięciu „Headless-Mode-Button” **3** rozbrzmiewa sygnał dźwiękowy tak długo, jak długo znajdują się Państwo w Headless-Mode. W celu deaktywacji Headless-Mode ponownie nacisnąć przycisk.

## Funkcja wideo & foto

**OSTRZEŻENIE!**  
Prosimy Państwa o uwzględnienie faktu, że robienie zdjęć lub nagrywanie filmów wideo budowaną kamerą może naruszyć prawo do wizerunku i dobra osobiste innych osób! Osoba filmowana bez jej zgody, np. znajdująca się w sąsiedztwie, może dochodzić swoich praw na drodze cywilnoprawnej i żądać zaniechania naruszania jej praw lub zapłaty odszkodowania. Robienie zdjęć lub nagrywanie filmów wideo w mieszkaniach należących do innych osób lub np. w ogrodach należących do innych osób przez gęsty żywoptół może również być karalne. Prosimy Państwa o zapoznanie się z obowiązującymi aktualnie stanem prawnym.

## Używanie Carrera RC App

**16 a** Wczytajcie Państwo aplikację "Carrera RC FPV" z App-/lub Playstore. Każdorazowo kod QR znajdują Państwo na opakowaniu. Połączenie Państwa smartfon z WLAN Państwa quadrokoptera. **Zalecamy uaktywnienie trybu samolotowego smartfonu z włączoną łącznością W-LAN, aby zminimalizować ewentualne zakłócenia.** Szukajcie Państwo połączenia z WLAN o nazwie „Carrera\_RC\_FPV...”. Czas oczekiwania na połączenie z WLAN może trwać ok. 30 sekund zanim Państwo znajdą i uzyskają połączenie z WLAN. Następnie uruchomcie Państwo aplikację. Na Start Screen widzą Państwo po prawej stronie przycisk **(START)** (Start) tu dotrą Państwo do menu lotu aplikacji. Naciskając przycisk znajdujący się po prawej stronie dotrą Państwo do Pomocy lub Ogólnych ustawień. Do sklepu internetowego z częściami zamiennymi dotrą Państwo naciskając przycisk **(SHOP)**. Sklep internetowy z częściami zamiennymi pojawia się w przeglądarce smartfona. W niektórych krajach nie ma możliwości dostępu i dostawy części zamiennych. W razie potrzeby zwróćcie się Państwo do podanego na odwrocie przedstawicielstwa w Państwa kraju.

**16 b** Przegląd funkcji menu lotu: **(START)**

1. Naciśnijcie Państwo przycisk służący do wykonywania zdjęć.
2. Naciśnijcie Państwo przycisk służący do nagrywania wideo.
3. Tu znajdują Państwo na Państwa smartfonie wykonane zdjęcia i nagrania wideo
4. Tu obróćcie Państwo zdjęcie na kamerze o 180°
5. Używajcie Państwo tego przycisku zanim Państwo umieszczą telefon komórkowy w okularach 3D-VR.

W archiwum mają Państwo możliwość obejrzenia wszystkich nagranych wideo w perspektywie 3D VR - uruchomcie Państwo ten tryb w odpowiednim menu przez naciśnięcie ikonki **(3D)**. Zdjęcia i nagrania wideo znajdują Państwo w poszczególnych folderach Państwa urządzenia. (Przy IOS prosimy o przestrzeżenie praw dostępu) Ewentualnie niezbędny jest dodatkowy odtwarzacz wideo.

- 16 c** **Używanie okularów 3D-VR**  
 Zalecamy Państwu przednią naukę pewnego latania quadrokopterem zanim użyją Państwo okularów 3D!  
**UWAGA! NIGDY nie można latać quadrokopterem z okularami 3D-VR bez drugiej osoby! Narażają się Państwo na ewentualną karę!**  
 Zapewnijcie Państwo obecność drugiej osoby obok siebie, gdy podczas lotu używają Państwo okularów 3D.  
 Druga osoba musi kontrolować pozycję quadrokoptera i pomóc Państwu przy poprawie kierunku lotu w celu uniknięcia ewentualnych wypadków.

- 16 d** **Umieszczenie telefonu komórkowego w okularach:**
- Otwórzcie Państwo okulary na przedniej stronie
  - Zacisnijcie Państwo telefon komórkowy, uruchomcie Państwo aplikację **3** i włączcie Państwo quadrokopter.
  - Uruchomcie Państwo funkcję 3D  w tej aplikacji. Zamknijcie Państwo ponownie przednią stronę okularów.
  - Założcie Państwo okulary i ewentualnie uregulujcie Państwo opaskę na czoło, rozstaw oczu i głębie ostrości
  - Teraz mogą Państwo latać quadrokopterem z punktu widzenia pilota.  
**Zwróćcie Państwo uwagę na fakt, że Państwo mają tylko ograniczone pole widzenia!**

- 17** **Zmiana kąta widzenia kamery**  
 Przy pomocy koła ustawowego znajdującego się po prawej górnej stronie kontrolera można zmienić kąt widzenia kamery (ok. 70°-80° nachylenia).

## Automatyczna kontrola wysokości

- 18** W chwili puszczenia lewego dżojstika podczas lotu quadrokopter automatycznie utrzymuje aktualną wysokość lotu.

## Auto Landing

- 19** Naciśnięcie przycisk „Auto Landing” mogą Państwa w każdej chwili wywołać automatyczną funkcję lądowania. Przy tym liczba obrotów wirników będzie powoli spadać. Podczas lądowania przez poruszanie prawego dżojstika w każdej chwili mają Państwo możliwość wpływania na pozycję lądowania. W chwili kontaktu quadrokoptera z ziemią silniki się wyłączają.

## Auto-Start & Fly to 1.5m

- 20** Naciśnięcie Państwo przycisk „Auto-Start & Fly to 1.5m” znajdujący się na nadajniku w celu uruchomienia silników i automatycznego lotu na wysokości około 1,5m. Podczas startu przez poruszanie prawego dżojstika w każdej chwili mają Państwo możliwość wpływania na kierunek lotu. W chwili osiągnięcia wysokości około 1,5m quadrokopter automatycznie utrzymuje tę wysokość.

## Trymowanie quadrokoptera

- 21** **Automatyczne trymowanie**
- Umieśćcie Państwo quadrokopter na poziomej powierzchni.
  - Połączcie Państwo quadrokopter ze sterownikiem w sposób opisany w „Połączenie modelu z pilotem obsługi”.
  - Przesuwajcie Państwo jednocześnie dźwignię gazu i dźwignię do przodu/do tyłu w prawy dolny róg. Lampa LED przy quadrokopterze miga krótko i świeci nieprzerwanie. Sygnał dźwiękowy rozbrzmiewa 1x.
  - Ustawienie pozycji zerowej zostało zakończone.

- 22** Jeżeli quadrokopter w zawisie, bez przesunięcia dźwigni wychyłu w prawo/w lewo, porusza się w lewo lub w prawo, prosimy postępować w następujący sposób: Jeżeli quadrokopter samodzielnie porusza się wolno lub szybko w lewo, przesuwajcie Państwo stopniowo w prawo dolny, prawy trymer wychyłu w prawo/w lewo. Jeżeli quadrokopter porusza się w prawo, przesuwajcie Państwo stopniowo w lewo trymer wychyłu w prawo/w lewo.

- 23** Jeżeli quadrokopter w zawisie, bez przesunięcia dźwigni do przodu/do tyłu, porusza się do przodu lub do tyłu, prosimy postępować w następujący sposób: Jeżeli quadrokopter samodzielnie porusza się wolno lub szybko do przodu, przesuwajcie Państwo stopniowo do dołu góry, prawy trymer wychyłu do przodu/do tyłu. Jeżeli quadrokopter porusza się do tyłu, przesuwajcie Państwo stopniowo do góry trymer wychyłu do przodu/do tyłu.

- 24** Jeżeli quadrokopter w zawisie, bez przesunięcia dźwigni regulacji obrotów, obraca się w miejscu w lewo lub w prawo, prosimy postępować w następujący sposób: Jeżeli quadrokopter samodzielnie wolno lub szybko obraca się wokół własnej osi w lewo, przesuwajcie Państwo stopniowo w prawo dolny, lewy trymer obrotów. Jeżeli quadrokopter obraca się w prawo, przesuwajcie Państwo stopniowo trymer obrotów w lewo.

## Wymiana łopat wirnika

- 25** Do wymontowania łopaty wirnika używajcie Państwo w razie potrzeby wąskiego, gładkiego przedmiotu. Zwróćcie Państwo uwagę na ostrożne, pionowe wymontowanie łopaty wirnika w kierunku do góry i jednocześnie przytrzymy-

wanie silnika w celu jego stabilizacji. Przymocujcie Państwo ponownie łopatę wirnika przy pomocy śruby znajdującej się przy quadrokopterze.

- 26** **QR-Code dla systemu wymiany silnika, części zamiennych i dalszych informacji.**
- 27** **OSTRZEŻENIE!**  
 Bezwarunkowo należy zwracać uwagę na oznakowanie i kolor, jak również na kąt nachylenia wirników!  
**Z przodu po lewej stronie: kolor żółty – oznakowanie „A”**  
**Z przodu po prawej stronie: kolor żółty – oznakowanie „B”**  
**Z tyłu po prawej stronie: kolor czarny – oznaczenie „A”**  
**Z tyłu po lewej stronie: kolor czarny – oznaczenie „B”**

## Usuwanie problemów (usterek)

- Problem:** Kontroler (pilot) nie działa.
- Przyczyna:** Przycisk Power ON/OFF znajduje się w położeniu "OFF".  
**Sposób usunięcia usterek:** Przycisk Power ON/OFF nastawić na "ON".  
**Przyczyna:** Baterie zostały nieprawidłowo włożone.  
**Sposób usunięcia usterek:** Sprawdźcie Państwo czy baterie są prawidłowo włożone.  
**Przyczyna:** Baterie nie dysponują wystarczającym zapasem energii.  
**Sposób usunięcia usterek:** Włożyć nowe baterie.
- Problem:** Quadrokoptera nie można sterować przy pomocy kontrolera.
- Przyczyna:** Przycisk Power kontrolera znajduje się w położeniu "OFF".  
**Sposób usunięcia usterek:** Najpierw nastawić przycisk Power kontrolera na "ON".  
**Przyczyna:** Kontroler jest ewentualnie nieprawidłowo sprzężony z odbiornikiem Quadrokoptera.  
**Sposób usunięcia usterek:** Prosimy Państwa o przeprowadzenie procesu sprzężenia zgodnie z opisem zawartym w „Liście kontrolnej przygotowań do lotu” i ewentualnie używajcie Państwo przy tym innego kanału (A/B/C) znajdującego się przy kontrolerze.
- Problem:** Quadrokopter nie startuje.  
**Przyczyna:** Przycisk „Start-Rotors” znajdujący się na nadajniku nie jest przyciśnięty.  
**Sposób usunięcia usterek:** Naciśnąć przycisk „Start-Rotors” znajdujący się na nadajniku.
- Problem:** Quadrokopter nie wznosi się.  
**Przyczyna:** Łopatki rotora poruszają się zbyt wolno.  
**Sposób usunięcia usterek:** Dźwignię gazu przesunąć do góry.  
**Przyczyna:** Moc akumulatorów jest niewystarczająca.  
**Sposób usunięcia usterek:** Naładować akumulator (Rozdział “Ładowanie akumulatora”).
- Problem:** Quadrokopter bez widocznego powodu traci prędkość podczas lotu i zniża się.  
**Przyczyna:** Akumulator jest zbyt słaby.  
**Sposób usunięcia usterek:** Naładować akumulator (Rozdział “Ładowanie akumulatora”).
- Problem:** Quadrokopter kręci się tylko wokół własnej osi lub przy starcie wyrwaca się podwozkiem do góry.  
**Przyczyna:** Nieprawidłowo przyporządkowane lub uszkodzone wirniki.  
**Sposób usunięcia usterek:** Wirniki montować/wymieniać zgodnie z opisem zawartym w punktach **27**.
- Problem:** Brak możliwości połączenia Wifi/WLAN.  
**Przyczyna:** Akumulator jest zbyt słaby.  
**Sposób usunięcia usterek:** Połączyć Państwo akumulator w modelu **4b**. Połączyć Państwo smartfon jak opisano w punkcie **16b** z quadrokopterem aż zobaczą Państwo transmisję kamery na żywo na ekranie.

Błąd i zmiany zastrzeżone  
 Kolory / ostateczny wzorec – zmiany zastrzeżone  
 Techniczne i uwarunkowane wzorem zmiany zastrzeżone  
 Piktogramy = symbole

## H Igen tisztelt Vevőnk!

Gratulálunk Önnek a Carrera RC modell-quadrocopter megvásárlásához, melynek gyártása a technika mai állásának megfelelően történt. Mivel folyamatosan fázórunder termekünk fejlesztésén és tökéletesítésén, a műszaki, valamint a felszerelhetőség, az anyagokat és a formatervezést érintő módosítások jogát mindenkor és előzetes értesítés nélkül fenntartjuk. Az Ön rendelkezésére álló termék jelen útmutató adataitól és ábráitól való kesély eltéréseiből ezézt semmifele igény nem származtható. Jelen összeszerelési és használati útmutató a termék részét képezi. A használati útmutató és az abban feltüntetett biztonsági tudnivalók figyelmen kívül hagyása esetén a garanciaigény megszűnik. Kérjük, az útmutatót a jövőbeni tanulmányozás és a modell harmadik személyeknek történő átengedése esetére őrizze meg.

Jelen használati utasítás legaktuálisabb verzióját, valamint a rendelkezésre álló pótalkatrészekkel kapcsolatos információkat a [carrera-rc.com](http://carrera-rc.com) címen a szerviz-területen találhat.

**FIGYELMEZTETÉS!** Az első repülés előtt győződjön meg arról, hogy az Ön házban a megvásárolt repülőmodell tekintetében fennáll-e törvényben előírt biztonsági kötelezettség.

## Garanciális feltételek

A Carrera termékek műszaki szempontból igényes termékek (NEM JÁTÉKOK), melyek gondos kezelést igényelnek. Kérjük, feltétlenül vegye figyelembe a használati útmutatóban szereplő tudnivalókat. Minden alkatrészt gondos ellenőrzésnek vetettek alá (a termék fejlesztéséből szölgöld műszaki módosítások és modellváltozások joga fenntartott).

Ha ennek ellenére hibák mutatkoznak, garanciát a lenti garanciális feltételek keretében nyújtunk: A Stadlbauer Marketing + Vertrieb GmbH (továbbiakban: „gyártó”) a lenti rendelkezéseknek megfelelően garanciát a végfelhasználónak (továbbiakban: „vevő”), hogy a vevőnek szállított Carrera RC modell-quadrocopter (továbbiakban: „termék”) a vásárlástól számított két éven belül (garanciális idő) mentes lesz az anyag- és feldolgozási hibáktól. Az efféle hibákat a gyártó saját mérlegelése szerint saját költségére javítással, illetve új vagy generálított alkatrészek szállításával hárítja el. A garancia nem vonatkozik kopó alkatrészekre (mint pl. az akkura, a rotorlapátokra, a kabinfedélre, a fogaskerekre, stb.), a szakszerűlen kezeléssel/használatból eredő károokra vagy az idegen beavatkozásokra. A Vevő gyártóval szemben támasztott mindenmore további - főként kártérítési - igénye kizárt. Ez a garancia nem érinti a Vevő mindenkori eladóval szemben fennálló azon szerződéses vagy törvényes jogait (utólagos teljesítés, szerződésből való visszalépés, engedmény, kártérítés), melyek abban az esetben állnak fenn, ha a termék a kárveszély átvételére időpontjában nem volt hibamentes.

**Jelen külön gyártói garanciából eredő igények csak akkor állnak fenn, ha**

- az érvényesített hiba nem olyan károka vezethető vissza, amelyek a használati utasítás előírásainak foglalt rendelkezésellenes vagy szakszerűtlen használatból következően keletkeztek,
- nem működésből eredő kopási jelenségekről van szó,
- a termék nem rendelkezik olyan jellemzőkkel, melyek a gyártó által nem felhatalmazott műhelyekben történő javításra vagy egyéb beavatkozásra utalnak,
- a termék csak a gyártó által engedélyezett tartozékokkal használtak.

**A garanciaelemek nem pótolhatók.**

**Tájékoztató EU államok esetében:** Felhívjuk a figyelmet az eladó törvényes jótállási kötelezettségére, valamint arra, hogy a tárgyban forgó garancia ezt a jótállási kötelezettséget nem korlátozza.

A termék beküldésének és visszaküldésének költségeit a gyártó vállalja. Ez a garancia a fent leírt terjedelemben és a fent megnevezett feltételek mellett érvényes (beleértve a vásárlást igazoló eredeti bizonylat bemutatását is további értékesítési esetben) a termék minden későbbi, jövőbeni tulajdonosára.

## Megfelelőségi nyilatkozat

A Stadlbauer Marketing + Vertrieb GmbH ezennel kijelenti, hogy ez a modell a vezérlővel együtt összhangban van a következő Tanács (EK) irányelvek alapvető követelményeivel: 2009/48 és 2004/108/EK számú Tanácsi irányelvek az elektromágneses összeférhetőségről, és az 2014/53/EU (RED) irányelv egyéb vonatkozó rendelkezéseivel. Az eredeti megfelelési nyilatkozat a [carrera-rc.com](http://carrera-rc.com) címen kérhető.



Maximális rádiófrekvenciás teljesítmény <10dBm  
Frekvenciatartomány: 2400 – 2483.5 MHz

## Figyelmeztető utasítások!

**A távirányítású quadrocopter NEM JÁTÉKSZER és csak 14. életévüket betöltött fiatalok számára használhatók!**  
Ezt a terméket gyermekek nem használhatják nevelésre jogosult személy felügye-

te nélkül. A helikopter vezérléséhez némi gyakorlatra van szükség. A gyermekeknek egy fejről közvetlen felügyelet mellett kell megtanulniuk. Az első használat előtt: **Gyerekeivel együtt olvassa el a használati utasítást.** Szakszerűtlen használat esetén súlyos sérülések és/vagy anyagi károk keletkezhetnek. A vezérlés övotasságát és körültekintést, valamint négy mechanikus és mentális képességet követel meg. Az útmutató biztonsági tudnivalókat és előírásokat, valamint a termék karbantartására és működtetésére vonatkozó tudnivalókat tartalmaz. A használati utasítást az első üzembe helyezés előtt feltétlenül végig kell olvasni és meg kell érteni. Csak így kerülhetők el a sérülésekkel és károkkal járó balesetek.

A propeller(t) (rotor) távol kell tartani a kezeket, a haját és a lögő ruházatot, valamint az egyéb olyan tárgyakat, mint ceruzák, tollak és csavarhúzó. A forgó rotor megérintés tilos. Különösen ügyeljen arra, hogy kezei NE kerüljenek a rotorlapátok közelébe! **FIGYELMEZTETÉS:** A sérülések elkerülése érdekében ne engedje a quadrocopter akca közelében repülni. Használatra csak külsőterekben megengedett – beltérben nem. Szemsérülések kockázata. A felszállás és a repülés csak megfelelő terepen (szabad, akadálymentes terep) és csak közvetlen látáskapcsolat fennállása esetén megengedett.

A termék használojaitként egyedül Ön felelős a biztonságos használatért, melynek oly módon kell történnie, hogy se Ön, se más személy vagy azok tulajdona ne szenvedjen kárt vagy legyen kitéve veszélyeztetésnek.

- Ne használja a modellt, ha gyengék a vezérlőben lévő elemek.
- Kerülje a nagy forgalmú és népes környékeket. Mindig ügyeljen arra, hogy elegendő hely álljon rendelkezésre.
- A modellt lehetőleg ne repessse nyílt utcán vagy közterületeken, ezzel elkerülve mások veszélyeztetését és sérülését.
- **FIGYELMEZTETÉS:** Ne indítsa be a quadrocopter, ha a quadrocopter repülési tartományában személyek, állatok vagy egyéb akadályok találhatók.
- Szigorúan tilos magafeszültségű vezetékek, vasúti sínek, utca, uszoda vagy nyílt víz felett indítani vagy reptetni.
- Csak akkor szabad üzemeltetni, ha tisztán látható minden és nyugodtak az időjárás viszonyok.
- Pontosnartsa be a termékre és az esetleg használt kiegészítő tartozékokra (töltő, akku, stb.) vonatkozó utasításokat és figyelmeztetéseket.
- **Ha a quadrocopter előlények vagy kemény tárgyakkal érintkezne, kérjük, azonnal állítsa alaphelyzetbe (nulla-állás) a gázkart, azaz a bal joysticknek az alsó ütőközét kell lennie!**
- Kerüljön minden nedvességet, hiszen kárt okozhat az elektronikában.
- Fennáll a súlyos vagy akár halálos sérülések veszélye, ha a modell alkotóelemeit szájjába teszi vagy azokat nyelgátolja.
- A quadrocopter ne végezzen semminemű változtatást vagy módosítást.

Ha ezekkel a feltételekkel nem ért egyet, a quadrocopter-modellt hiánytalanul, új és használatlan állapotban azonnal adja vissza a kereskedőnek.

**Lítium polimer (LiPo) akkura vonatkozó fontos információk**

A lítium-polimer (LiPo) akkura sokkal érzékenyebbek a rádiós távirányítóknak egyébként használt hagyományos alkáli vagy NiMH-akkurnál. Ezért a lehető legpontosabban kell tartani a gyártó előírásait és figyelmeztető utasításait. A LiPo akkura hibás kezelése tűzveszélyt rejt magában. A LiPo akkura ártalmatlanítása során mindig vegye figyelembe a gyártó adatait.

**Használt villamos és elektronikus készülékek ártalmatlanítására vonatkozó rendelkezések a WEEE szerint**



Az itt látható, áthúzott szeméttartályokat ábrázoló szimbólum arra hivatott felhívni az Ön figyelmét, hogy a lemerült elemek, akkumulátorok, gombaelemek, akkusmagok, készülékelemek, használt elektromos készülékek, stb. nem tartoznak a háztartási hulladékok közé, mivel kárt okoznak a környezetben és ártalmasak az egészségre.

Kérjük, segítsen Ön is környezetünk és az egészség fenntartásában és gyermekeivel is beszélje meg a használt elemek és használt elektromos készülékek szabályos ártalmatlanítását! hulladékként történő kezelését. Az elemeket és a használt elektromos készülékeket az ismert gyűjtőhelyeken kell leadni. Ennek keretében biztosított szabályos újrahasznosításuk.

Különböző típusú elemek, vagy új és használt elemek nem használhatók együtt. A lemerült elemeket ki kell venni a játékból.

**FIGYELMEZTETÉS!**

Az újratölthető akkura csak felnőttek tölthetik fel.

**Töltés közben soha ne hagyja az akkut felügyelet nélkül.** A tölthető akkura a töltés előtt ki kell venni a játékból. A pólusokat nem szabad rövidre zárn. Csak a javasolt elemek vagy egyenértékű típus használható.

A töltő rendszer használata esetén ellenőrizni kell annak kábelét, csatlakozóját, fedelét és egyéb részét. Sérülés esetén a töltő csak javítás után helyezhető újra üzembe. A játék csak II. védelmi osztálynak megfelelő készülékekre csatlakoztatható.

**A LiPo akkura használatára vonatkozó irányelvek és figyelmeztető utasítások**

- A mellékelt 3,7 V --- 1000 mAh / 3,7 Wh LiPo-akkura egy biztonságos helyen, gyúlékony anyagoktól távol kell feltölteni.
- Töltés közben soha ne hagyja az akkut felügyelet nélkül.
- A repülés után töltés előtt először meg kell várni az akku környezeti hőmérsékletre történő lehűlést.

- Csak a hozzátartozó Lipo-akkutöltőt (USB kábel/vezérlő) használhatja. Jelen tudnivalók figyelmen kívül hagyása esetén tűzveszély áll fenn, ennek folytán pedig az egészség veszélyeztetése és/vagy anyagi kár. SOHA ne használjon másik töltőt.
- Azonnal fejezze be a töltési vagy kislülei folyamatot, ha az akku a kislülés vagy a töltés közben felfúvódik vagy deformálódik. A lehető leggyorsabban és legóvatosabban vegye ki az akkut és tegye egy biztonságos, nyitott, éghető anyagoktól távol eső helyre, ahol legalább 15 percig tartsa szem előtt. Már felfúvódott vagy deformálódott akku további töltése vagy kislüése esetén tűzveszély áll fenn! Az akkut már csekély deformáció és ballonképződés esetén is ki kell venni a használatból.
- Az akkut szobahőmérsékleten, száraz helyen kell tárolni.
- **Az akku ún. mélykislülésének megakadályozása érdekében a használat után az akkut feltétlenül újra fel kell tölteni. Ennek során ügyeljen arra, hogy a repülés és a töltés között kb. 20 perc szünetet tartson. Időnként (kb. 2-3 havonta) töltse fel az akkut. Az akku fenti kezelési módjának figyelmen kívül hagyása meghibásodást okozhat.**
- Az akku szállításához és átmeneti tárolásához a hőmérsékletnek 5-50°C között kell lennie. Lehetőség szerint ne tárolja az akkut vagy a modellt autóban vagy közvetlen napugárzásnak kitett helyen. Az autóban uralkodó hőnek kitéve az akku megröghet vagy kigyulladhat.

**Tudnivaló:** Alacsony akkufeszültség-/teljesítmény esetén észre fogja venni, hogy jelentős kiegyenlítő és/vagy irányító mozdulatokra van szükség ahhoz, hogy a quadcopter ne kezdjen el pörgögni. Ez rendszerint a 3 Voltos akkufeszültség elérése előtt jelentkezik és megfelelő időpont arra, hogy a repülést befejezzük.

## Használati tudnivalók

### Szállítási terjedelem

- 1x Quadcopter
- 1x Beállítható vezérlő
- 1x USB töltőkábel
- 1x 3,7 V, 1000mAh Akku
- 1x Táblagéptartó
- 1x 3D szemüveg
- 2x Pótmotor (jobb/bal)
- 1x Csavarrhűző
- 2x AAA LRO3 elem (nem újratölthető)

### A mobiltelefon rögzítése

- 2 Mobiltelefont lehet rögzíteni a vezérlő két oldala közé. Ehhez nyomja meg a vezérlő közepén lévő gombot, hogy úgy lehessen megváltoztatni a szélességet, hogy a mobiltelefont be lehessen fogatni és ne csússzon ki.

### A táblagéptartó összeszerelése

- 3 Ha táblagépet szeretne használni a vezérlőben, biztonsági okokból azt javasoljuk, hogy a mellékelt tartót szerelje fel.

- 1 Pattintsa be a tartót a vezérlő közepén a hátoldalon.

- 2 Az állatökrékkel lehet beállítani a tartó hosszát. Úgy rögzítse a tartót, hogy befogja a táblagépet a vezérlőbe.

### A LiPo-akku feltöltése

Ügyeljen arra, hogy a mellékelt LiPo-akkut csak a mellékelt LiPo-akkutöltővel (USB-kábel) töltse. Súlyos károk keletkezhetnek, ha az akkut egy másik LiPo-akku töltőben vagy egy másféle töltőben kislüeti meg feltölteni. A folytatás előtt kérjük, gondosan olvassa el az akkuk használatára vonatkozó figyelmeztető utasításokat és irányelveket tartalmazó előző szakaszt. Az akkuk feltöltését csak felöltő végezheti. A töltőket és a tápegységeket nem szabad rövidre zární. A quadcopterbe beszerelt akkut a hozzátartozó USB-töltőkábellel egy USB-porton keresztül töltheti fel.

#### 4a Töltés számítógépről:

- **Az akkut a feltöltés előtt vegye ki a modellből.**

- Csatlakoztassa az USB-töltőkábelt egy számítógép USB-portjára. Az USB-töltőkábelen lévő LED zölden világítani kezd, ezzel jelezve, hogy a töltőegység szabályosan van csatlakoztatva a számítógépre. Ha a quadcopter új őrés akkuból csatlakoztatja, az USB-töltőkábelen lévő LED már nem gyullad ki, ezzel jelezve, hogy a quadcopter akkujának töltése folyamatban van. Az USB-töltőkábel, illetve a quadcopterben lévő töltőcsatlakozó úgy vannak kialakítva, hogy a polarítások felcserélése kizárt.
- A kislüt (nem mélykislüt) akku újöltési feltöltése kb. 120 percig tart. Az akku teljesen fel van töltve, ha az USB-töltőkábelen lévő LED-kijelző újra zölden világít.

**Figyelem:** A kiszállításhoz a mellékelt LiPo-akku részben van feltöltve. Ezért előfordulhat, hogy az első töltés valamivel rövidebb ideig tart.

**Feltétlenül tartsa be a fenti csatlakoztatási sorrendet! Ha nem használja a quadcopterrel, szakítsa meg a quadcopterben lévő dugaszolható csatlakozást. Ennek figyelmen kívül hagyása az akku károsodását okozhatja!**

#### 4b Az akkuk behelyezése a quadcopterbe

- A mellékelt csavarhűzővel segítséggel nyissuk fel az akkurekesz fedelét. Lejesszük bele az akkut. Zárjuk vissza az akkurekeszt.
- Ha a quadcopterben lévő LED-ek lassan villognak, ki kell cserélni az akkut.

### Az elemek behelyezése a vezérlőbe

- 5 Egy csavarhűzővel nyissa ki az elemfészket, majd tegye be az elemeket a vezérlőbe. Ügyeljen a helyes polarításra. Egyidejűleg ne használjunk új és régi, vagy eltérő gyártóktól származó elemeket. A rekesz bezárása után az előlapon található power-kapcsoló segítségével ellenőrizheti a vezérlő működését. Ha a power-kapcsoló ON állásban van és a működés szabályos, a vezérlő felső részén közepén lévő LED-nek pirosan kell világítania. Ha a kontroll LED lassan villog és hangjelzés hallatszik, akkor ki kell cserélni a vezérlőben lévő elemeket.

### A modell összekapcsolása a vezérlővel

- 6 A Carrera RC quadcopter és a vezérlő minden egyes beüzemeléskor újabb összekapcsolódnak. Ha kezdetben problémák adódnának a Carrera RC quadcopter és a vezérlő közötti kommunikáció terén, kérjük, végezze el újra az összekapcsolást.

- Csatlakoztassa a modellben lévő akkut.
- **FIGYELMEZTETÉS!** A quadcopterrel feltétlenül közvetlenül a bekapcsolás után állítsa egyenes, vízszintes felületre. A gíroszkóp automatikusan beszabályozza magát.
- A quadcopterben lévő LED-ek most ritmikusan világítanak.
- Az ON/OFF kapcsolóval kapcsolja be a vezérlőt.
- Tojujuk el a bal oldali joysticket, azaz a gázkart, teljesen felfelé, majd lefelé.
- Az összekapcsolás sikeresen lezárult.
- Ekkor folyamatosan világít a vezérlőben lévő LED.
- Kb. 5 1/2 perc eltelle után a vezérlő kikapcsol. Ha újra szeretnének használni, meg kell ismétlni az összekapcsolást.

### A quadcopter leírása

- 7 1. Rotorrendszer
2. Rotorvédő burkolat
3. LED-ek
4. Videókamera
5. Akku-rekesz

### A vezérlő funkció-áttekintése

- 9 1. Power-kapcsoló (ON / OFF)
2. Visszajelző LED
3. Gáz
4. Körbefordulás
5. Előre/hátra
6. Jobbra/balra dőlés
7. Kiegyenlítő jobbra/balra dőléshez
8. Kiegyenlítő előre/hátra mozgáshoz
9. Kiegyenlítő a körbeforduláshoz
10. Looping gomb
11. Headless Mode
12. A Rotorok gomb indítása
13. Auto landing gomb
14. Auto indítás és repülés 1,5 m-ig gomb
15. "LED lámpák BE/KI" gomb
16. Beginner/Advanced kapcsoló (30%/60%/100%)
17. Állítható táblagéptartó – A vezérlő szélességének beállításra szolgáló gomb
18. Állítókerék a kameraszög módosításához
19. Elemfészek

### A repülési terület kiválasztása

- 10 A quadcopter kúterben reptethető. A quadcopter kiegyenlítése és vezérlésének valamint képességeinek megismerése után merészelhet kisebb és kevésbé szabad helyeken is repülni. Kérjük, sziveskedjék figyelembe venni, hogy szélcsend ellenére valamely a talaj fölött erős szél is fújhat. E tudnivaló figyelmen kívül hagyása a quadcopter teljes elvesztéséhez vezethet.

### A repülés előkészítésének ellenőrző listája

Ez az ellenőrző lista nem helyettesíti a jelen használati utasítás tartalmát. Noha alkalmazható mint Quick-Start-Guide, nyomtatékkal javasoljuk Önnek, hogy a folytatás előtt először olvassa végig jelen használati utasítást.

- Ellenőrizze a csomagolás tartalmát.
- Rögzítse a mobiltelefonját vagy táblagépet a vezérlőben **2 3**.
- A LiPo-akkut „A LiPo-akku feltöltése” fejezetben leírtakkal megfelelően fel kell tölteni.
- Tegyen a vezérlőbe 2 darab AAA-típusú elemet és ügyeljen a helyes polarításra.
- 60 • Kereszen egy repülésre alkalmas környezetet.

- Helyezzük be az akkut a **4b** pontban leírtak szerint a quadcopter alján lévő akkurekeszbe.
- FIGYELMEZTETÉS! A quadcoptert feltétlenül közvetlenül a bekapcsolás után állítsa egyenes, vízszintes felületre. A gíroszkóp automatikusan beszabályozza magát.**
- A quadcopterrel lévő LED-ek most ritmikusan világítanak.
- Az ON/OFF kapcsolóval kapcsolja be a vezérlőt. **Feltétlenül ellenőrizze a Beginner-Advanced kapcsolót (15b).** Töljék el a bal oldali joystickot, azaz a gázkart, teljesen felfelé, majd lefelé.
- Hagyjon egy pillanatnyi időt a quadcopternek, míg a rendszer szabályosan inicializált és üzemkész. A quadcopterrel lévő LED-ek most állandóan világognak. Ekkor folyamatosan világít a vezérlőn lévő LED.
- Szükség esetén most ismételje meg a fenti pontokat, ha egyidejűleg több quadcopterrel kíván repülni.
- Az **(16b)** pontban leírtaknak megfelelően párosítsa okostelefonját a quadcopterrel, míg a képernyőn megjelenik a kamera élőképe. A kamera további részleteit és funkcióit lásd az **(16a, 16b)** pont alatt.
- Figyelem! Minden repülés előtt feltétlenül vegye el az autotrimmelést **22!****
- Nyomja meg a „Rotorok indítása” gombot.**
- Ellenőrizze a vezérlést.
- Ismerkedjen meg a vezérléssel.
- Szükség esetén a **21 22 23 24** alatt leírtaknak megfelelően egyenlítsé ki a quadcopterrel úgy, hogy a quadcopterrel lebegés közben vezérlő modulátok nélkül ne mozduljon el a helyéről.**
- A quadcopter most használatra kész.
- Ha a quadcopter nem működne, ismételtlen kísérje meg a fenti csatlakoztatást.
- Most reptetheti a modellt.
- A modell LED-lámpái röviddel az akku lemerülése előtt villogni kezdenek.
- Most leszállhat a modellel.
- Válassa le az akku dugós csatlakozást.**
- A távirányítót mindig utolsóként kapcsolja ki.

## Repülés a 4-csatornás quadcopterrel

### TUDNIVALÓ!

**Az első repülési kísérleteknél különösen ügyeljen arra, hogy a vezérlőn lévő karokat csak nagyon óvatosan és soha ne túl hirtelen működtesse. A mindenkori vezérlő parancs kivitelezéséhez legjobbször elegendő a mindenkori kar csupán nagyon-nagyon csekély mozgatása!**

Ha azt tapasztalná, hogy a quadcopter a mindenkori kar működtetése nélkül előre vagy oldalra mozdul, a quadcoptert a **(23 24 25 26)** lépésekben leírtaknak megfelelően egyenlítsé ki.

### 11 +/- gáz (fel/le)

Az induláshoz és a felemelkedéshez a bal oldali gázkart óvatosan tolja előre. A leszálláshoz és a süllyedéshez a bal oldali gázkart óvatosan tolja hátra.

**12** A quadcopter egy helyben balra vagy jobbra történő forgatásához mozgassa a bal kart óvatosan balra ill. jobbra.

**13** A quadcopter balra vagy jobbra történő reptetéséhez mozgassa a jobb oldali kart óvatosan balra ill. jobbra.

**14** A quadcopter előre vagy hátra történő reptetéséhez mozgassa a jobb oldali kart óvatosan előre ill. hátra.

## Rotorok / Motorok indítása

**15 a** Nyomja meg a „Rotorok indítás” gombot a vezérlőn a motorok elindításához. A gázkarral felfele megkezdheti az emelkedést, amint a rotorok forogni nem kezdenek.

## Looping funkció

### FIGYELMEZTETÉS! CSAK GYAKORLOTT PÍLÓTÁKNAK!

**15 b** Nyomjuk meg a „Looping Button” **①** gombot, ekkor 5x hangjelzés hallatszik. Amíg a hangjelzés hallatszik, nyomja felfele, lefelé, jobbra és balra a jobb joystickot. A quadcopter ekkor a mindenkori irányba loopingot ill. átfordulást hajt végre. Eközben ügyeljen arra, hogy a helyiségben minden irányban álljon rendelkezésére elegendő hely (kb. 4 m).

## Beginner/Advanced kapcsoló **②**

**15 c** 30% = kezdő üzemmód  
Átváltásnál egyszeri hangjelzés szólal meg.

### 60% = közepes üzemmód

A quadcopter érzékenyebben reagál mint a 30%-os üzemmódban. Átváltásnál 2x hangjelzés szólal meg.

### 100% = Advanced üzemmód -> 3D üzemmód

A quadcopter nagyon érzékenyen reagál a vezérlő mozgásokra. Átváltásnál 3x hangjelzés szólal meg.

### FIGYELMEZTETÉS! 100% CSAK GYAKORLOTT PÍLÓTÁKNAK!

## Headless üzemmód

**15 d** A Headless üzemmód kezdőknek segít megtanulni a repülést. Mindegy, hogy milyen irányba repül a quadcopter, a repülési irány mindig pontosan a vezérlőn kijelzett repülési iránynak felel meg. A kezdőknek nem kell túrköznie irányítaniuk, ha pl. felfelé repül. Nyomjuk meg a „Headless-Mode-Button” **③** gombot, ekkor addig hallatszik hangjelzés, míg Headless üzemmódban van. Ha el szeretné hagyni ezt az üzemmódot, nyomja meg újra a gombot.

## Videó & fotó funkció

### FIGYELMEZTETÉS!

**Kérjük, sziveskedjék figyelembe venni, hogy a beépített kamerával készített képek vagy videók mások kép- és személyiségi jogait sérthetik! A hozzájárulások nélkül filmen rögzített személyek (pl. szomszédok) magánjogi úton védekezhetnek és abbahagyás vagy kártérítés iránt igényt nyújthatnak be. Idegen lakásokban, vagy pl. akár idegen kertekben tartózkodó személyekről sűrű, látást akadályozó sönvények felett készült felvételek büntetőjogi következményekkel is járhatnak! Kérjük, tájékozódjon a mindenkori hatályos joghelyzet felől.**

## A Carrera RC App alkalmazása

**16 a** Az adott Appstore- vagy playstore-ban töltsé le a „Carrera RC FPV” nevű alkalmazást. A mindenkori QR kódot a csomagoláson találja meg. Csatlakoztassa az okostelefonját a quadcopter w-lan-jához. **Javasoljuk, hogy okostelefonját tegye repülőgépi üzemmódba aktivált WLAN-nal, az esetleges zavarok minimalizálása érdekében.** Keresse a „Carrera\_RC\_FPV...” nevű w-lan-t. Kb. 30 másodperces várakozási idő lehet szükséges a WiFi-hálózat megtalálásához és az arra való csatlakozáshoz. Indítsa el az alkalmazást.

A start képernyőben jobb oldalon láthatja a „Start”-gombot **START**, itt juthat be az alkalmazás repülés-menüjébe. A jobb oldali gombok segítségével jut a süpőhöz ill. az általános beállításokhoz. A pótkatározás-üzellet ezzel a gombbal **STOP** ér el. A pótkatározás-üzellet megnyitja az okostelefon bőségszójében. A pótkatározás szállíthatóság és szállítása néhány országba nem lehetséges. Adott esetben forduljon országára hátóladalon megadott képviselőéhez.

**16 b** A repülés-menü funkció-áttekintése: **START**

1. Fényképek készítéséhez nyomja meg ezt a gombot
2. Videók készítéséhez nyomja meg ezt a gombot
3. Itt láthatja az okostelefonja által készített fényképeket és videókat
4. Itt a kamera képét 180°-kal elfordíthatja
5. Ezt a gombot használja, mielőtt a mobiltelefont behelyezné a 3D-VR szemüvegbe.

Az archívumban lehetősége van arra, hogy valamennyi rögzített videót 3D VR perspektívában nézzen meg - ezt az üzemmódot a megfelelő menüben a **VR** jel megnyomásával kapcsoljon be.

A képek / videók a készülék mindenkori kép/videó mappájában található. (IOS esetén vegye figyelembe a hozzáférési jogokat) Adott esetben külön videó-lejtszóra lehet szükség.

### 16 c A 3D-VR szemüveg használata

Azt javasoljuk, hogy először tanulja meg a quadcopterrel történő biztonságos repülést, mielőtt használná a 3D szemüveget! **FIGYELEM! SOHA ne repessen egyedül quadcoptert 3D-VR szemüvegben! Lehet, hogy ezzel szabálysértést követ el.**

Győződjön meg arról, hogy van Ön mellett valaki, ha 3D szemüvegben van repülés közben. A másik személy felügyeli Ön helyett a quadcopter helyzetét és szükség esetén kijavítja a repülési irányt, hogy megakadályozza a balesetet.

### 16 d Mobiltelefon behelyezése a szemüvegbe:

1. Nyissa ki elől a szemüveget
2. Hajtsa be a mobiltelefont, indítsa el a/a **③** alkalmazást és kapcsolja be a quadcoptert.
3. Kapcsolja be az alkalmazásban a 3D funkciót **3D**. Zárja vissza a szemüveget elejét.
4. Helyezze fel a szemüveget és szükség esetén állítsa be a fejpántot, valamint a szemtávolságot és a mélylélességet.
5. Ekkor a quadcopterrel pilótát nézhető reptetheti. **Vegye figyelembe, hogy a látómező korlátozott!**

### 17 A kamaszozóg módosítása

A vezérlő jobb felső részén található állítókerék segítségével módosítható a kamaszozóg (kb. 70°-80° dőlésszög).

## Automatikus magasságelőzítés

**18** Amint elengedi a bal gázkart repülés közben, a quadcopter automatikusan tartja az aktuális repülési magasságot.

## Auto Landing

**19** Az „Auto landing” gombbal bármikor kiválthatja az automatikus landolási funkciót. Közben lassan csökken a rotorok fordulatszáma. Landolás közben bármikor lehetősége van a jobb gázkarr elmozdításával befolyásolni a landolási helyzetet. Amint a quadcopter a földet ér, a motorok kikapcsolnak.

## Auto-Start & Fly to 1.5m

**20** Nyomja meg az „Automatikus indítás és repülés 1,5 m-ig” gombot a vezérlőn a motorok elindításához és kb. 1,5 méteres magasságban történő repüléshez. Indítás közben bármikor lehetősége van arra, hogy a jobb oldali gázkarral befolyásolja a repülés irányát. Amint elérte az 1,5 m-es magasságot, a quadcopter automatikusan tartja a magasságot.

## A quadcopter kiegyensúlyozása

### **21** Automata trimmelés

1. Helyezzük a quadcoptert egy vízszintes felületre.
2. Csatlakoztassuk a a quadcoptert és a vezérlőt a „Modell csatlakoztatása a vezérlővel” részben leírtak szerint.
3. Egyszerre tolja el a gázkart és az előre-vissza kart a jobb alsó sarokba. A quadcopteren lévő LED röviden felvilágít és utána folyamatosan ég. A jelzőhang 1-szer megszólal.
4. Az alapállás lezárult.

**22** Ha a quadcopter lebegés közben a jobbra/balra döntést irányító kar mozgata nélkül balra ill. jobbra repül, kérjük, végezze el az alábbi lépéseket:

Ha a quadcopter magától gyorsan vagy lassan bal oldalra mozog, lépésenként nyomja jobbra a jobbra/balra döntést irányító jobb oldali alsó kiegyenlítő. Ha a quadcopter jobb oldalra mozog, lépésenként nyomja balra a jobbra/balra döntést irányító kiegyenlítőt.

**23** Ha a quadcopter lebegés közben az előre/hátra mozgást irányító kar mozgata nélkül előre ill. hátra repül, kérjük, végezze el az alábbi lépéseket:

Ha a quadcopter magától gyorsan vagy lassan előre mozog, lépésenként nyomja lefelé az előre/hátra mozgást irányító jobb oldali felső kiegyenlítő. Ha a quadcopter hátra mozog, lépésenként nyomja felfelé az előre/hátra mozgást irányító kiegyenlítő.

**24** Ha a quadcopter lebegés közben, a helyben történő körbefordulást irányító kar mozgata nélkül balra ill. jobbra repül, kérjük, végezze el az alábbi lépéseket: Ha a quadcopter magától gyorsan vagy lassan saját tengelye körül bal oldalra forog, lépésenként nyomja jobbra a körbefordulást irányító bal oldali alsó kiegyenlítő. Ha a quadcopter jobb oldalra forog, lépésenként nyomja balra a körbefordulást irányító kiegyenlítő.

## A rotorlapátok cseréje

**25** A rotorlapát lehúzásához szükség esetén használjon egy keskeny, sima tárgyat. Ügyeljen arra, hogy a rotorlapátot óvatosan függőlegesen felfelé húzza le, eközben pedig lentől stabilizálás céljából tartsa a motort. A csavarral rögzítse újra a rotorlapátot a quadcopteren.

**26** QR-kód a motorcsere rendszerről, pótalkatrészekről és bővebb információkkal.

### **27** FIGYELMEZTETÉS!

Feltétlenül ügyeljen a rotorlapátok jelölésére és színére, valamint a dőlésszögére!

Bal oldalon elől: sárga - „A” jelölés

Jobb oldalon elől: sárga - „B” jelölés

Jobb oldalon hátul: fekete - „A” jelölés

Bal oldalon hátul: fekete - „B” jelölés

## Problémamegoldások

**Probléma:** A vezérlő nem működik.

**Ok:** Az ON/OFF power-kapcsoló „OFF” állásban van.

**Megoldás:** Az ON/OFF power-kapcsolót „ON” állásba visszük.

**Ok:** Rosszul lettek behelyezve az elemek.

**Megoldás:** Ellenőrizze, hogy az elemek szabályszerűen vannak-e behelyezve.

**Ok:** Az elemeknek már nincs elég energiája.

**Megoldás:** Új elemeket kell betenni.

**Probléma:** A quadcopter nem irányítható a vezérlővel.

**Ok:** A vezérlő power-kapcsolója „OFF” állásban van.

**Megoldás:** Először a vezérlő power-kapcsolóját visszük „ON” állásba.

**Ok:** A vezérlő esetleg nincs szabályosan összekapcsolódva a quadcopterben lévő vevővel.

**Megoldás:** Kérjük, a csatlakoztatást „A repülés előkészítésének ellenőrző listája” alatt leírtaknak megfelelően végezze el.

**Probléma:** A quadcopter nem indul el.

**Ok:** Nem nyomta le a vezérlőn a „Rotorok indítása” gombot.

**Megoldás:** Nyomja meg a vezérlőn a „Rotorok indítása” gombot.

**Probléma:** A quadcopter nem száll fel.

**Ok:** A rotorlapátok túl lassan mozognak.

**Megoldás:** Toljuk el a gázkart felfele.

**Ok:** Nem elég az akku teljesítménye.

**Megoldás:** Az akkut fel kell tölteni (lásd „Az akku feltöltése” fejezetet).

**Probléma:** A quadcopter repülés közben felismerhető ok nélkül lelassul és súlylenni kezd.

**Ok:** Az akku túl gyenge.

**Megoldás:** Az akkut fel kell tölteni (lásd „Az akku feltöltése” fejezetet).

**Probléma:** A quadcopter már csak egy helyben forog vagy indulásnál átfordul.

**Ok:** Hibásan elhelyezett vagy sérült rotorlapátok.

**Megoldás:** A rotorlapátokat a **27** lépésekben leírtaknak meg megfelelően felszereljük/kicséréljük.

**Probléma:** WiFi-csatlakozás nem lehetséges.

**Ok:** Az akku túl gyenge.

**Megoldás:** Csatlakoztassa a modellben lévő akkut **4b**. Az **16b** pontban leírtaknak megfelelően párosítsa okostelefonját a quadcopterrel, míg a képernyőn megjelenik a kamera élőképe.

A tévedések és a módosítások joga fenntartva

Színek / végleges design – A módosítások joga fenntartva

A műszaki és formatervezésből eredő módosítások joga fenntartva

Piktogramok = szimbólumképek

## **SLO** Spoštovana stranka

Čestitamo Vam za nakup Vašega Carrera RC modela kvadrokopterja ki je narejen po današnjem stanju tehnike. Ker si stalno prizadevamo za nadaljnji razvoj in izboljševanje naših izdelkov, si pridržujemo pravico do tehničnih sprememb v povezavi z opremo, materiali in obliko, ki jih lahko izvedemo kadarkoli in brez napovedi. Zaradi majhnih odstopanj med obravnavanim izdelkom v primerjavi s podatki in slikami teh navodil ni možno uveljavljati nobenih zahtevkov. Ta navodila za montažo in uporabo so del izdelka. Pri neupoštevavanju navodil za uporabo in varnostnih navodil pravica do garancije preneha veljati. Navodila shranite za kasnejše informacije ali za morebitno posredovanje medlo tretjim osebam.

Najnovejša verzija teh navodil za uporabo in informacij o nadomestnih delih, ki so na voljo, najdete na [carrera-rc.com](http://carrera-rc.com) pod servisnim področjem.

**OPOZORILO! Pred prvim poletom preverite, ali je v Vaši državi za take letalske modele, kot je ta, predpisano obvezno zavarovanje.**

### Garancijski pogoji

Pri proizvodih Carrera gre za tehnično zelo kakovostne izdelke (NI IGRAČA), s katerimi je treba ravnati skrbno. Prosimo obvezno upoštevajte opozorila v navodilih za uporabo. Vsi deli so podvrženi skrbni kontroli (pravica do tehničnih sprememb in sprememb modela, ki služijo izboljšanju izdelka, pridržana). V kolikor kljub temu pride do napak, je zagotovljena garancija v okviru spodaj navedenih garancijskih pogojev: Stadlbauer Marketing + Vertrieb GmbH (v nadaljevanju »proizvajalec«) končni stranki (v nadaljevanju »stranka«) v skladu s sledečimi določbami jamči, da bo stranko dobaviljen Carrera RC model kvadrokopterja (v nadaljevanju »izdelek«) dve leti od datuma nakupa (garancijski rok) brez materialnih in proizvodnih napak. Tovrstne napake bo proizvajalec odpravil po lastni presoji na lastne stroške s popravilom ali dobavo novih ali obnovljenih delov. Garancija ne zajema obrabnih delov (kot so npr. baterija, lopatic rotorja, pokrov kabine, zobniki idr.), škode zaradi neustreznega ravnanja/oprave ali če so bili na izdelku opravljene lastnoročni posegi. Ostali zahtevki stranke, predvsem za nadomestilo škode, do proizvajalca so izključeni. Pogodbenih ali zakonskih pravic stranke (naknadna izpolnitev, odstop od pogodbe, znizanje, nadomestilo škode) do prodajalca, ki vztraja, da je bil izdelek ob prehodu odgovornosti brezhiben, ta garancija ne zajema.

#### Zahtevki iz te posebne garancije proizvajalca so upravičeni le, če

- vzrok uveljavljane napake ni uporaba, ki je po opredelitvi v navodilih označena kot nepravilna ali neustrezna,
  - ne gre za obrabo, ki je pogojena z uporabo,
  - izdelek nima nobenih sledi, na podlagi katerih bi bilo možno sklepati, da so bila na izdelku opravljena popravila ali drugi posegi s strani osebja, ki za to ni pooblaščen s strani proizvajalca,
  - se je izdelek uporabljal le skupaj z s strani proizvajalca avtorizirano dodatno opremo.
- Garancijskih listov ni možno nadomestiti.

**Opozorilo za EU države:** Opozarjamo na zakonsko določeno garancijsko dolžnost prodajalca, da ta garancijska dolžnost ni omejena z zakonsko garancijo. Stroške prihodne in povratne pošiljke izdelka prevzame proizvajalec. Ta garancija velja v zgoraj navedenem obsegu in pod zgoraj navedenimi pogoji (vključno s predložitvijo originalnega računa tudi v primeru prodaje napre) za vsakega kasnejšega, bodočega lastnika izdelka.

### Izjava o skladnosti

S tem Stadlbauer Marketing + Vertrieb Ges.m.b.H. izjavlja, da je ta model vključno z upravljalnikom v skladu s temeljnimi zahtevami naslednjih direktiv ES: ES smernice 2009/48 in 2004/108/ES o elektromagnetni združljivosti in drugih relevantnih predpisih smernice 2014/53/EU (RED).

Originalno izjavo o skladnosti lahko najdete na [carrera-rc.com](http://carrera-rc.com).



Maks. frekvenčna moč 10 dBm • Frekvenčno območje: 2400 – 2483.5 MHz

### Opozorila!

**Daljšino voden kvadrokopter NI IGRAČA in je primeren le za mladino starejšo od 14 let!**

Ta izdelek ni predviden za to, da bi ga uporabljali otroci brez nadzora skrbnika. Za upravljanje helikopterja je potrebna določena stopnja vaje. Otroci se morajo tega naučiti pod neposrednim nadzorom odraslih oseb. **Pred prvo uporabo: preberite navodila za uporabo skupaj s svojim otrokom.** Zaradi neustrezne uporabe lahko pride do težkih poškodb in/ali materialne škode.

Uporablja ga je treba previdno in razsodno, pri tem pa je potrebnih tudi precej mehaničnih ter tudi mentalnih spretnosti. Navodila vsebujejo varnostna opozorila in predpise ter navodila za vzdrževanje in uporabo izdelka. Ta navodila je treba pred prvo

uporabo obvezno v celoti prebrati in razumeti. Le tako se lahko izognete nesrečam s poškodbami in materialno škodo.

Roke, lasje in ohlapna oblačila, vključno z drugimi predmeti, kot so zatiči in izvijači, ne smejo biti v bližini propelerja (rotorja). Vrtečega se rotorja se ne dotikajte. Posebej pazite na to, da v bližino lopatic rotorja NE pridejo Vaše roke!

**OPOZORILO: Za preprečitev poškodb kvadrokopter ne pilotirajte v bližini vašega obraza. Uporabljajte samo na prostem - ne v zaprtih prostorih. Nevarnost poškodb oči. Zagon in letenje samo na primerem terenu (prosta površina, brez ovir) in samo znotraj neposrednega vidnega polja.**

**Kot uporabnik tega izdelka ste sami odgovorni za varno uporabo, tako da druge osebe ali njihova lastnina ne morejo biti poškodovani ali ogrojeni.**

- Vašega modela nikoli ne uporabljajte s slabimi baterijami upravljalnika.
- Izoginite se prometnim in živahnim območjem. Vedno pazite na to, da je na voljo dovolj prostora.
- Po možnosti Vašega modela ne pilotirajte po javni cesti ali javnem mestu, da ne ogrozite ali poškodujete koga.
- OPOZORILO: Kvadrokopter ne zaganjajte in uporabljajte, če se na območju leta nahajajo osebe, živali ali druge ovire.**
- Vklapljanje in krmiljenje igrače v bližini visokonapetostnih vodov, železniških tirov, cest, plavalnih bazenov ali nepokritih vodnih površin je strogo prepovedano.
- Krmilite samo ob dobri vidljivosti in mimem vremenu.
- Natančno upoštevajte navodila in opozorila za ta izdelek in za morebitno dodatno opremo (polnilnik, baterije itd.), ki jo uporabljate.
- Če pride do stika kvadrokopterja z živim bitjem ali trdim predmetom, prosimo ročno za plin takoj prestavite v položaj nič, tj. leva igralna palica mora biti spodaj na stop!**
- Preprečite vlažnost, ker lahko ta poškoduje elektroniko.
- Obstaja nevarnost težkih poškodb vključno s smrtjo, če pridejo deli Vašega modela v usta ali čih ližete.
- Na kvadrokopter ne izvajajte nobenih sprememb ali modifikacij.

Če se s temi pogoji ne strinjate, potem komplet modela kvadrokopterja, ko je ta še nov in nerabjen, takoj vrnite prodajalca.

#### Pomembne informacije o litij-polimer baterijah

Litij-polimer (LiPo) baterije so bistveno občutljivejše kot običajne alkalne ali NiMH baterije, ki se v daljšinskih upravljalnikih uporabljajo sicer. Zato je treba natančno upoštevati predpise in opozorila proizvajalca. Pri napačnem ravnanju z LiPo baterijo obstaja nevarnost požara. Pri odstranjevanju LiPo baterij vedno upoštevajte navedbe proizvajalca.

#### Določbe za odstranjevanje električnih in elektronskih naprav po WEEE

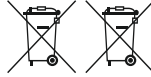

Tukaj upodobljen simbol prečrtanih smetnjakov Vas opozarja na to, da prazne baterije, akumulatorji, gumbaste baterije, baterijski bloki, baterije naprav, električne naprave itd. ne spadajo med gospodinjne odpadke, ker so okoliu in zdravju škodljive. Prosimo, da tudi vi sodelujete pri ohranjanju okolja in zdravja ter se o ustreznem odstranjevanju rabljenih baterij in električnih naprav pogovorite tudi z Vašimi otroki. Baterije in električne naprave odstranite v označenih zbiralnih mestih. Tako bodo te v skladu s predpisi posredovane v recikliranje. Neenaki tipovi baterij ali novih in rabljenih baterij se ne sme uporabljati skupaj. Prazne baterije vzemite iz igrače. Nepolnjenih baterij se ne sme polniti.

#### OPOZORILO!

Polnilne baterije se lahko polni le pod nadzorom odraslih.

**Baterije pri polnjenju nikoli ne puščajte brez nadzora.** Polnilne baterije pred polnjenjem vzemite iz igrače. Priljubljeni objemk se ne sme zvezati na kratko. Uporablja se lahko izključno priporočene baterije ali baterije enakega tipa.

Pri redni uporabi polnilnika je treba le tega občasno preveriti, in sicer njegov kabel, priključek, pokrov in druge dele. V primeru poškodb se lahko polnilnik ponovno uporablja šele po opravljenih popravilih.

Igrača se lahko prikloupi le na naprave zaščitnega razreda II. ☐

#### Direktive in opozorila za uporabo LiPo baterije

- Priloženo 3,7 V  $\approx$  1000 mAh / 3,7 Wh baterijo morate polniti na varnem mestu stran od vnetljivih materialov.
- Baterije pri polnjenju nikoli ne puščajte brez nadzora.
- Za polnjenje po letenju se mora baterija najprej ohladiti na temperaturo okolice.
- Uporabljajte lahko le pripadajoči LiPo polnilnik (USB kabel/ upravljalnik). Pri neupoštevavanju teh navodil obstaja nevarnost požara in s tem grožnja zdravju in/ali nastanek materialne škode. NIKOLI ne uporabljajte drugega polnilnika.
- V primeru, da se baterija med postopkom praznjenja ali polnjenja napihne ali preoblikuje, takoj prekinite polnjenje ali praznjenje. Baterijo vzemite ven kar se da hitro in pazljivo ter jo položite na varno, odprto mesto stran od gorljivih materialov in jo opazujte še najmanj 15 minut. Če baterijo, ki se je že napihnila ali preoblikovala, še naprej polnite ali praznite, obstaja nevarnost požara! Za pri najmanjši spremembi oblike ali mehurčku je treba baterijo prenehati uporabljati.
- Baterijo shranjujte pri sobni temperaturi na suhem mestu.
- Po uporabi baterijo nujno ponovno napolnite, da preprečite t.i. globoko (popolno) izpraznitve baterije. Pri tem upoštevajte, da je med letom in postopkom polnjenja potreben ca. 20 min. premor. Baterijo od časa do časa**

napolnite (ca. vsake 2–3 mesece). Posledica neupoštevanja zgoraj navedene uporabe baterije lahko povzroči okvaro.

- Pri prevozu ali prehodnem hranjenju baterije naj tempera prostora znaša med 5–50°C. Baterije in modela po možnosti ne hranite v avtu ali pod neposredno sončno svetlobo. Če je baterija izpostavljena vročini v avtu, se lahko poškoduje ali vname.

**Opozorilo:** Pri manjši napetosti/zmogljivosti baterije boste ugotovili, da je potrebno občasneje uravnavanje in/ali gibi krmiljenja, da kvadrokopter ne začne padati. Do tega pride praviloma pred dosegom 3 V napetosti baterije in takrat je pravi trenutek, da končate z letenjem.

## Napotki za uporabo

### Vsebina pakiranja

- 1x Quadrocopter
- 1x Prilagodljiv kontrolnik
- 1x USB napajalni kabel
- 1x 3,7 V, 1000mAh Akumulator
- 1x Držalo za tablico
- 1x Očal 3D
- 2x Rezervni motor (levo/desno)
- 1x Izvijač
- 2x AAA LR03 baterije (nepolnile)

### Pritrditve mobilnega telefona

- 2 Mobilni telefon lahko pritrdite med obe strani kontrolnika. V ta namen pritisnete gumb na sredini kontrolnika, da spremenite širino in je mobilni telefon vpet in ne more zdrsni ven.

### Montaža držala tablice

- 3 Če v vašem kontrolniku želite uporabiti tablico, potem zaradi varnostnih razlogov priporočamo montažo priloženega držala.

- 1 Držalomora na hrbtni strani zaskočiti na sredini kontrolnika.
- 2 S koleseem za nastavljanje lahko določite dolžino držala. Držalo pritrdite tako, da trdno drži tablico v kontrolniku.

### Polnjenje baterije LiPo

Pazite na to, da priloženo baterijo LiPo polnite le s priloženim polnilnikom za LiPo baterije (kabel USB). Če boste poskušali baterijo napolniti z drugim polnilnikom za LiPo baterije, lahko to privede do velike škode. Preden nadaljujete, prosimo, da skrbno preberete predhodno poglavje z opozorili in direktivami za uporabo baterije. Baterije lahko polnijo le odrasle osebe. Polnilnikov in polnilcev ne zvežite na kratko. V kvadrokopter vgrajeno baterijo lahko polnite s pripadajočim napajalnim kablom USB preko vhoda USB:

#### 4a Polnjenje preko računalnika:

- **Baterijo pred polnjenjem odstranite iz modela.**
- Kabel USB povežite z vhodom USB na računalniku. LED dioda na USB napajalnem kablu začne svetiti zeleno in prikazuje, da je polnilna enota pravilno povezana z računalnikom. Če kvadrokopter priključite s praznim akumulatorjem, LED-dioda na napajalnem kablu USB ne sveti več in kaže, da se akumulator kvadrokopterja polni. Napajalni kabel USB oz. polnilna doza na kvadrokopterju so narejeni tako, da napačna polarnost ni možna.
- Približno 120 minut traja, da se prazna baterija (ne popolnoma izpraznjena) ponovno napolni. Ko je baterija polna, prikaz LED na kablu USB ponovno začne svetiti zeleno.

**Opozorilo: Ob dobavi je priložena baterija LiPo delno napolnjena. Zato bi lahko prvi postopek polnjenja trajal nekoliko manj časa.**

**Obvezno upoštevajte zgoraj naveden vrstni red priključitve! Ko kvadrokopterja ne uporabljate, odstranite vtično povezavo na kvadrokopterju. Posledica neupoštevanja tega je lahko poškodba baterij!**

#### 4b Vstavljanje polnilnih baterij v kvadrokopter

- Odprite pokrovček predala za baterijo s pomočjo priloženega izvijača. Vstavite baterijo. Zaprite predal za baterijo.
- Če dioda LED kvadrokopterja utripa počasi, to pomeni, da morate zamenjati baterijo.

### Vstavljanje baterij v upravljalnik

- 5 Z izvijačem odprite predal za baterije in baterije vstavite v upravljalnik. Pazite na pravilno polarnost. Nikoli hkrati ne uporabljajte novih in starih baterij ali od različnih proizvajalcev. Po zaprtju predala lahko s pomočjo stikala za vklop na predni strani preverite delovanje upravljalnika. Pri položaju stikala za vklop na ON in pravilnem delovanju mora dioda LED zgoraj na sredini upravljalnika svetiti rdeče. Če dioda LED kvadrokopterja utripa počasi in slišite signalni ton, to pomeni, da morate zamenjati baterije v krmilniku.

## Vezava modela s helikopterjem

- 6 Kvadrokopter RC Carrera in krmilnik ob vsakem vklopu ponovno vzpostavita povezavo. V primeru težav pri komunikaciji med Carrera RC kvadrokopterjem in upravljalnikom na začetku, prosimo na novo povežite.
  - Povežite baterijo v modelu.
  - **OPAZORIL!** Kvadrokopter postavite takoj po vklopu na ravno vodovodno površino. Žiro sistem se samodejno nastavi.
  - LED diode na kvadrokopterju začnejo ritmično utripati.
  - Upravljalnik vklopite s stikalom za VKLOP/IZKLOP (ON/OFF).
  - Pomaknite levo krmilno palico, torej ročico za plin, popolnoma navzgor in ponovno navzdol.
  - Povezovanje je uspešno zaključeno.
  - Dioda LED na upravljalniku zdaj stalno sveti.
  - Po pribl. 5 1/2 minute se krmilnik izklopi. Za ponovno uporabo ponovite postopek za vzpostavitev povezave.

## Opis kvadrokopterja

- 7 1. Rotorski sistem
2. Zaščitna kletka rotorja
3. Dioda LED
4. Video kamera
- 8 5. Predal za akumulator

## Pregled funkcij upravljalnika

- 9 1. Stikalo za vklop/izklop (ON / OFF)
2. Kontrolna dioda LED
3. Plin
  - Kroženje
4. Naprej/nazaj
  - na gib desno/levo
5. Trimer za nagib desno/levo
6. Trimer za naprej/nazaj
7. Trimer za krožno obračanje
8. Gumb luping
9. Način Headless mode
10. Tipka »Start Rotors«
11. Tipka »Auto-Landing«
12. Tipka »Auto-Start & Fly to 1.5m«
13. Tipka »LED Lichter AN/AUS« (LED-lučič ON/OFF)
14. Stikalo začetniški/napredni način (30%/60%/100%)
15. Prilagodljivo držalo za tablico – Gumb za prilagoditev širine kontrolnika
16. Nastavljivo kolesece za spreminjanje kota kamere
- 5 17. Predal za baterije

## Izbira področja leta

- 10 **Quadrocopter se lahko uporablja na prostem. Ko ste dobili popolni nadzor nad letenjem Quadrocoptera, lahko začnete z uporabo v manjših prostorih. Prosim, upoštevajte, da je lahko kljub brezveterju pri tleh malo višje od tal zelo vetrovno. Če ne upoštevate pravila, lahko pride do popolnega uničenja Quadrocoptera.**

## Kontrolni seznam za pripravo leta

Ta kontrolni seznam ni nadomestilo za vsebino teh navodil za uporabo. Kljub temu, da se lahko uporablja kot hiter uvod za uporabo, Vam posebej priporočamo, da preden nadaljujete v celoti preberete najprej ta navodila za uporabo.

- Preverite vsebino pakiranja.
- Vaš mobilni telefon ali tablico pritrdite v kontrolnik **2 3**.
- Baterijo LiPo polnite tako kot je to opisano v poglavju „Polnjenje baterije LiPo“.
- V upravljalnik vstavite 2 AAA baterij in pri tem pazite na pravilno polarnost.
- Poiščite primerno okolje za letenje.
- Vstavite baterijo v odprtino za baterijo na spodnji strani kvadrokopterja, kot je opisano v **4b**.
- **OPAZORIL!** Kvadrokopter postavite takoj po vklopu na ravno vodovodno površino. Žiro sistem se samodejno nastavi.
- LED diode na kvadrokopterju začnejo ritmično utripati.
- Upravljalnik vklopite s stikalom za VKLOP/IZKLOP (ON/OFF). **Obvezno preverite stikalo za začetniški/napredni način (15b)**. Pomaknite levo krmilno palico, torej ročico za plin, popolnoma navzgor in ponovno navzdol.
- Kvadrokopterju pustite nekaj trenutkov, da je sistem pravilno inicializiran in pripravljen na delovanje. Dioda LED na kvadrokopterju sedaj trajno utripajo. Dioda LED na upravljalniku zdaj stalno sveti.
- Po potrebi ponovite zgoraj navedene točke, če želite pilotirati več kvadrokopterjev hkrati.
- Povežite svoj pametni telefon s quadcopterjem, kot je opisano pod točko **(16b)**, tako da na zaslonu vidite kamero z živo sliko. Za več podrobnosti in funkcij v zvezi s kamero glejte točko **(16 16a 16b)**.
- **Opomba! Pred vsakim poletom, prosimo, nujno izpeljite samodejno nastavitve **22****



### • Pritisnite tipko »Start-Rotors«.

- Preverite krmiljenje.
- Seznanite se s krmiljenjem.
- **Po potrebi kvadrokopter uravnovesite, tako kot je to opisano pod 21 22 23 24, tako da se kvadrokoper pri letenju brez krmilnih ukazov več ne premakne z mesta.**
- Kvadrokopter je zdaj pripravljen na uporabo.
- V kolikor kvadrokopter ne kaže znakov delovanja, potem ponovno poskusite zgoraj naveden postopek povezovanja.
- Poletite z modelom.
- LED-diode na modelu začnejo utripati tik preden je akumulator prazen.
- Pristanite z modelom.
- **Ločite vtično povezavo baterije.**
- Daljinski upravljalnik vedno izključite nazadnje.

## Pilotiranje 4-kanalnega kvadrokopterja

### OPOZORILO!

Še posebej pri prvih poskusih pilotiranja pazite na to, da ročico na upravljalniku upravljate zelo previdno in ne preveč naglo. Za izvedbo posameznega krmilnega ukaza so večinoma potrebni zelo zelo majhni premiki posamezne ročice!

V kolikor opazite, da se kvadrokopter premika naprej ali bočno brez premika posamezne ročice, potem ga nastavite tako kot je to opisano pod točkami (21 22 23 24).

### 11 +/- plin (gor/dol)

Za vzlet ali letenje v višino potisnite ročico za plin na levi previdno naprej. Za pristanek ali spuščanje potisnite ročico za plin na levi previdno nazaj.

12 Za obračanje kvadrokopterja na mestu v levo ali desni smeri potisnite levo ročico previdno v levo oz. desno.

13 Za letenje kvadrokopterja v levo ali desno potisnite desno ročico previdno v levo oz. desno.

14 Za letenje kvadrokopterja naprej ali nazaj potisnite desno ročico previdno naprej oz. nazaj.

## Zagon rotorjev/motorjev

15 a Pritisnite tipko „Start Rotors“ na kontrolniku za zagon motorjev. Takoj, ko rotorji tečejo, se lahko z ročico za plin dvignete navzgor.

## Funkcija luping

### OPOZORILO! LE ZA IZKUŠENE PILOTE!

15 b Pritisnite gumb »Looping Button« (1), da se 5x sliši signalni ton. Medtem ko se oglašajo signalni ton, potiskajte desno krmilno palico navzgor, navzdol, v desno ali levo. Kvadrokopter bo nato izvedel luping oz. premet v ukazani smeri. Pri tem pazite, da imate dovolj prostora v vseh smereh (ca. 4 m).

## Stikalo začetniški/napredni način (2)

15 c 30% = začetniški način  
Ob preklupu se sproži zvočni signal.

60% = srednji način

Kvadrokopter se odziva bolj občutljivo kot v 30% načinu. Ob preklupu se zvočni signal sproži 2x.

100% = napredni način -> 3D način

Kvadrokopter se na krmilne ukaze odziva zelo občutljivo. Ob preklupu se zvočni signal sproži 3x.

### OPOZORILO! 100% LE ZA IZKUŠENE PILOTE!

## Headless mode

15 d Način Headless mode pomaga začetnikom naučiti se krmiliti igrača. Vseeno je, v katero smer je obrnjen kvadrokopter, smer letenja se vedno izvrši v tisto smer, ki jo ukazate prek krmilnika. Začetniku tako ni treba krmiliti v nasprotno smer, kadar npr. kvadrokopter usmeri k tebi. Če boste pritisnili gumb »Headless mode« (9), se bo med izvajanjem ikona načina stalno oglašala signalni ton. Za izklop načina Headless mode ponovno pritisnite gumb.

## Video in foto funkcija

### OPOZORILO!

Prosimo, da se zavedate, da slike ali video zapisi nastali s pomočjo vgrajene kamere lahko predstavljajo kršitev osebnih pravic drugih! Oseba, ki je brez soglasnosti snemana, npr. v sosedstvu, lahko vloži zasebno tožbo na podlagi civilnega prava ter zahteva povračilo škode oz. ima druge zahteve. Posnetki oseb v drugih stanovanjih ali dvoriščih z visokimi živimi mejami lahko predstavljajo kaznivno dejanje! Prosimo informirajte se o veljavni zakonodaji.

## Uporaba aplikacije Carrera RC

16 a V ustrezni aplikaciji oz. trgovini z igrami si prenosite aplikacijo z imenom „Carrera RC FPV“. Ustrezno kodo QR najдете na embalaži. Pametni telefon povežite z brezžičnim omrežjem vašega kvadrokopterja. **Priporočamo, omogočite pametni telefon v načinu letenja z aktiviranim W-Lan, da bi na zmanjšali morebitne motnje na minimum.** Poiščite brezžično omrežje z nazivom „Carrera\_RC\_FPV...“. Počakati boste morali pribl. 30 sekund, dokler ne najдете WLAN-a in se lahko povežete. Zdjaj zaženite aplikacijo.

Na začetnem zaslonu vidite desno tipko "Start" - tukaj pridet v meni za letenje v aplikaciji. Z gumbi desno se pomaknete do pomoči oz. Do splošnih nastavitev. Z gumbom se pomaknete do trgovine z nadomestnimi deli. Trgovina z rezervnimi deli se odpre v brskalniku pametnega telefona. Razpoložljivost in dobava nadomestnih delov v nekaterih državah nista možni. Po potrebi se obrnite na pooblaščenega zastopnika v vaši državi, navedenega na hrbtni strani.

16 b Pregled funkcij menija za letenje:

1. ta gumb pritisnete za snemanje fotografij
2. ta gumb pritisnete za snemanje videov
3. tu na svojem pametnem telefonu najдете shranjene fotografije & videi
4. Tukaj zasakate sliko kamere za 180°.
5. To tipko uporabite preden mobilni telefon vstavite v očala 3D-VR. V arhivu imate možnost ogleda vseh videv posnetkov v ogledu 3D VR - aktivirajte ta način v ustreznem meniju s pritiskom ikone . Slike/videe najdete v posamezni mapi slike/video vaše naprave. (Prosimo, da pri IOS upoštevate pravice za dostop) Po potrebi je potreben še dodatni videopredvajalnik.

### 16 c Uporaba očal 3D-VR

Preden uporabite očala 3D-VR vam priporočamo, da najprej osvojite varno letenje z kvadrokoptermem.

**POZORNI! NIKOLI ne upravljajte sami kvadrokopterja z očali 3D-VR! To je kazniv!**

Kadar ob letenju nameščate očala 3D zagotovite, da se ob vas nahaja še 2. oseba. 2. oseba mora za vas nadzirati položaj kvadrokopterja in vam pomagati pri popravljanju položaja letenja in po potrebi preprečiti nesreče.

### 16 d Vstavljanje mobilnega telefona v očala:

1. Odprite očala na sprednji strani
2. Mobilni telefon vstavite, zažene aplikacijo (3) in vklopite kvadrokopter.
3. Aktivirajte funkcijo 3D v aplikaciji. Ponovno zaprite sprednjo stran očal.
4. Nadenite si očala in po potrebi nastavite čelni trak. Prav tako tudi razdaljo med očmi in ostrino globine
5. Sedaj lahko letite s kvadrokoptermem z vidika pilota. **Upoštevajte, da imate samo omejeno vidno polje!**

### 17 Spreminjanje kota kamere

Z nastavitvenim kolescem na desni zgornji strani na desni upravljalni ročici lahko spremenite kot kamere (pribl. 70°-80° nagib).

## Samodejen nadzor višine

18 Takoj ko med poletom izpuscite levo krmilno palico bo kvadrokopter samodejno ohranil aktualno višino letenja.

## Auto Landing

19 Kadarkoli lahko s pritiskom na tipko » Auto Landing« sprožite samodejno funkcijo pristajanja. Pri tem se počasi zniža število vrtljajev rotorja. Med postopkom polnjenja imate kadarkoli možnost, da s premikom leve krmilne palice vplivate na položaj pristajanja.

## Auto-Start & Fly to 1.5m

20 Na kontrolniku pritisnite tipko » Auto-Start & Fly to 1.5m« za zagon motorjev in samodejni polet na višino pribl. 1,5 m. Med postopkom zagona imate kadarkoli možnost, da s premikom leve krmilne palice vplivate na smer letenja. Takoj, ko dosežete višino pribl. 1,5 m ostane kvadrokopter samodejno na višini.

## Nastavitev kvadrokopterja

### 21 Avtomatski trimer

1. Postavite kvadrokopter na vodoravno površino.
2. Povežite kvadrokopter s krmilnikom na način, ki je opisan v poglavju »Vezava modela s helikopterjem«.
3. Istočasno premaknite ročico za plin in ročico za premikanje naprej/nazaj v desni spodnji kot. Dioda LED na kvadrokopteru nekajkrat utripne, potem pa stalno sveti. Signalni ton se oglaš 1x.
4. Nastavljanje nevtralnega položaja je zaključeno.

22 V primeru, da kvadrokopter pri letenju, brez premika ročice za desni/levi nagib, leti v levo ali desno, potem prosimo ravnajte sledeče: Če se kvadrokopter samodejno hitro ali počasi premika bočno v levo, pritisnite spo-

dnji trimer za desni/levi nagib postopoma v desno. Če se kvadrokopter samodejno premika v desno, pritisnite spodnji trimer za desni/levi nagib postopoma v levo.

**23** V primeru, da kvadrokopter pri lebdenju, brez premika ročice za naprej/nazaj, leti naprej oz. nazaj, potem prosimo ravnajte sledeče:

Če se kvadrokopter samodejno hitro ali počasi premika naprej, pritisnite spodnji trimer za naprej/nazaj postopoma nazdol. Če se kvadrokopter samodejno premika nazaj, pritisnite spodnji trimer za naprej/nazaj postopoma navzgor.

**24** V primeru, da se kvadrokopter pri lebdenju brez premika ročice za krožni obrat obrne v levo ali desno, potem prosimo ravnajte sledeče: Če se kvadrokopter samodejno hitro ali počasi obrača okrog svoje osi v levi smeri, pritisnite spodnji levi trimer za krožno obračanje postopoma v desno. Če se kvadrokopter obrača v desno, pritisnite trimer za krožno obračanje postopoma v levo.

## Zamenjava lopatic rotorja

**25** Za snetje lopatic rotorja po potrebi uporabite ozek gladek predmet. Pazite na to, lopatico rotorja povelčete previdno pravokotno navzgor in ob tem motor spodaj stabilno držite. Lopatico rotorja ponovno privijte z vijakom na kvadrokopterju.

**26** Šifra za prepis poizvedbe za sistem za menjavo motorja, rezervne dele in druge informacije.

### 27 OPOZORILO!

Obvezno morate paziti na oznako in barvo ter naklonski kot lopatic rotorja!

Spredaj levo: rumena – oznaka »A«

Spredaj desno: rumena – oznaka »B«

Zadaj desno: črna – oznaka »A«

Zadaj levo: črna – oznaka »B«

## Odpriavljanje težav

**Težava:** Upravljalnik ne deluje.

**Vzrok:** Stikalo za vklop/izklop ON/OFF je na »OFF«.

**Rešitev:** Stikalo za vklop/izklop ON/OFF nastavite na »ON«.

**Vzrok:** Napačno vstavljena baterija.

**Rešitev:** Preverite, ali je baterija pravilno vstavljena.

**Vzrok:** Baterije več nimajo dovolj energije.

**Rešitev:** Vstavite nove baterije.

**Težava:** Kvadrokopterja ni možno voditi z upravljalnikom.

**Vzrok:** Stikalo za vklop/izklop upravljalnika je na »OFF«.

**Rešitev:** Najprej postavite stikalo za vklop/izklop na upravljalniku na »ON«.

**Vzrok:** Upravljalnik morebiti ni pravilno povezan s sprejemnikom in kvadrokopterju.

**Rešitev:** Prosimo, da postopek vezave opravite tako, kot je to opisano pod „kontrolni seznam za pripravo poleta“, in pri tem uporabite po potrebi drug kanal (A/B/C) na upravljalniku.

**Težava:** Kvadrokopter se ne zažene.

**Vzrok:** Na kontrolniku niste pritisnili tipke „Start-Rotors“.

**Rešitev:** Na kontrolniku pritisnite tipko „Start-Rotors“.

**Težava:** Kvadrokopter se ne dvigne.

**Vzrok:** Lopatice rotorja se premikajo prepočasno.

**Rešitev:** Pritisnite ročico za plin navzgor.

**Vzrok:** Zmogljivost baterije ne zadostuje.

**Rešitev:** Napolnite baterijo (glej poglavje »Polnjenje baterije«).

**Težava:** Kvadrokopter brez vidnega razloga med letom izgublja hitrost in se spušča.

**Vzrok:** Preslaba baterija.

**Rešitev:** Napolnite baterijo (glej poglavje »Polnjenje baterije«).

**Težava:** Kvadrokopter se vrti le še v krogu ali se ob vzletu prevrne.

**Vzrok:** Napačno nameščene ali poškodovane lopatice rotorjev.

**Rešitev:** Lopatice rotorjev namestite/zamenjajte tako kot je to opisano pod točkami

27.

**Težava:** Wifi/WLAN povezava ni možna.

**Vzrok:** Preslaba baterija.

**Rešitev:** Povežite baterijo v modelu **4b**. Povežite svoj pametni telefon s quadcopter-jem, kot je opisano pod točko **16b**, tako da na zaslonu vidite kamero z živo sliko.

Pravica do zmot in sprememb pridržana

Barve/končni dizajn – pravica do sprememb pridržana

Pravica do tehnično in oblikovno pogojenih sprememb pridržana - Piktogrami = simbolne slike

## CZ Vážený zákazník,

Blahopřejeme vám k nákupu vašeho modelu Quadcopteru Carrera RC, který byl vyroben podle současné úrovně techniky. Protože neustále usilujeme o další rozvoj a zdokonalování našich výrobků, vyhrazueme si právo kdykoli bez předchozího oznámení provádět technické změny i změny týkající se vybavení, materiálů a designu. Z drobných odchylek Vašeho výrobku oproti údajům a zobrazením v tomto návodu proto nelze vypovozovat žádné nároky. Tento návod k montáži a použití je součástí výrobku. Pokud nebudete návod k použití, ani bezpečnostní pokyny, které v něm jsou obsaženy, respektovat, zanikne nárok na záruku. Uschovejte si tento návod pro následnou pozdější potřebu a pro případné předání modelu třetí osobě.

Nejaktuálnější verzi tohoto návodu k použití a informace o náhradních dílech, které jsou k dostání, najdete na [carrera-rc.com](http://carrera-rc.com) v části věnované servisu.

**UPOZORNĚNÍ! Upozornění! Před prvním letem si zjistěte, zda pro letecký model, který jste si zakoupili, ve vaší zemi existuje povinnost uzavření zákonného pojištění.**

## Záruční podmínky

Výrobky Carrera mají vysokou technickou hodnotu (NEJEDNÁ SE O HRAČKU) a měli byste s nimi zacházet pečlivě. Bezpodmínečně dodržujte pokyny uvedené v návodu k obsluze. Všechny části jsou podrobovány pečlivé kontrole (vyhrazueme si právo provádět technické změny a změny modelu, které slouží ke zdokonalení výrobku).

Pokud by se práce jen vyskytly nějaké závady, bude poskytnuta záruka v rámci následujících záručních podmínek: Společnost Stadlbauer Marketing + Vertrieb GmbH (dále pouze „výrobce“) garantuje podle následujících ustanovení konečnému zákazníkovi (dále pouze „zákazník“), že model Quadcopteru Carrera RC (dále pouze „výrobek“) bude během následujících dvou let od data zakoupení (záruční lhůta) bez materiálových i výrobních vad. Vyskytnou-li se takové vady, výrobce je dle vlastního uvážení buď na vlastní náklady odstraní, nebo dodá nové díly nebo díly po generální opravě. Záruka se nevztahuje na díly podléhající opotřebením (jako např. akumulátor, listy rotoru, kryt kabiny, ozubená kola, aj.), poškozením způsobeným nesprávným zacházením/používáním nebo při zásahu druhých osob. Ostatní nároky zákazníka vůči výrobci, zejména nároky na náhradu škody, jsou vyloučeny. Práva zákazníka vyplývající ze smlouvy nebo ze zákona (dodatečně plnění, odstoupení od smlouvy, snížení ceny, náhrada škody) vůči příslušnému prodávajícímu, která platí, jestliže výrobek při přechodu rizik nebyl bez závad, nejsou touto zárukou dotčena.

**Nároky z této zvláštní záruky výrobce existují pouze,**

- když uplatněná závada není založena na poškození způsobeném nesprávným používáním nebo nerespektováním zadání uvedených v návodu k obsluze,
- když se nejedná o opotřebení v důsledku provozu,
- když výrobek nevyskytuje žádné znaky, z nichž by se dalo usoudit, že výrobek opravovala nebo na něm provedla nějaká jiná zásahy opravná, která nebyla autorizována výrobcem,
- když byl výrobek používán pouze s příslušenstvím schváleným výrobcem.

**Záruční listy není možné zaměňovat.**

**Upozornění pro státy EU:** Upozorňujeme na povinnost prodávajícího týkající se poskytnutí záruky, která vyplývá ze zákona, a na to, že tato záruční povinnost není předmětnou zárukou omezena.

Zasílací náklady i náklady na vrácení výrobku hradí výrobce.

Tato záruka platí ve výše uvedeném rozsahu a za výše uvedených předpokladů (včetně předložení originálního dokladu o zakoupení výrobku i v případě dalšího prodeje) pro každého pozdějšího, budoucího vlastníka výrobku.

## Prohlášení o shodě

Stadlbauer Marketing + Vertrieb GmbH tímto prohlašuje, že tento model včetně ovladače je v souladu se základními požadavky následujících směrnic ES: 2009/48 a 2004/108/ES o elektromagnetické kompatibilitě a s ostatními relevantními předpisy směrnice 2014/53/EU (RED).

Originál prohlášení o shodě si lze vyžádat na [carrera-rc.com](http://carrera-rc.com).



Maximální rádiový vysílací výkon <10dBm · Rozsah frekvence: 2400 – 2483.5 MHz

## Varování!

**Quadcopter s dálkovým ovládním NENÍ HRAČKA a je určen pouze pro mladší od 14 let!**

Tento výrobek není určen pro používání dětmi bez dozoru dospělé osoby. Letání s vrtníkem vyžaduje cvik a děti se mu musí naučit pod dohledem dospělé osoby. **Před prvním použitím: Přečtěte si tento návod spolu se svým dítětem.** Při nesprávném používání může dojít k těžkému zranění a/nebo k věcným škodám.

K ovládání výrobku je nutná opatrnost a obezřetnost a určité mechanické, a také

mentální schopnosti. Návod obsahuje bezpečnostní pokyny a předpisy a pokyny pro údržbu a provoz výrobku. Je nezbytné přečíst si celý tento návod před prvním použitím výrobku a porozumět mu. Jen tak lze zabránit nehodám, při nichž může dojít ke zranění nebo ke škodám.

Ruce, vlasy a volný oděv, stejně jako jiné předměty, jako jsou čepy a šroubováky, nesmějí být v dosahu vrtule (rotoru).

Nedotýkejte se točícího se rotoru. Dbejte zejména na to, aby se vaše ruce NEDO-STALY do blízkosti listů rotoru!

**UPOZORNĚNÍ:** Nenechávejte Quadcopter létat v blízkosti obličejů, aby ne-mohlo dojít ke zranění. Používejte pouze venku – ne ve vnitřních prostorách. Nebezpečí poranění očí. Startujte a létajte jen na vhodném prostoru (volná plocha, žádné překážky) a jen při přímém vizuálním kontaktu.

**Jako uživatel tohoto výrobku odpovídáte za bezpečné zacházení s výrobkem a za to, že vy, ani žádné jiné osoby ani jejich majetek nebude ohrožen ani neutrpí žádnou škodu.**

- Nikdy model nepoužívejte, když jsou baterie ovladače slabé.
- Vyhýbejte se používání ve frekventovaných prostorách, kde je velmi čilý ruch. Dbejte vždy na to, abyste měli k dispozici dostatek místa.
- Nelétejte s modelem pokud možno venku na ulici nebo ve veřejných prostorách, abyste nikoho neohrozili ani nezranili.
- **UPOZORNĚNÍ:** Nestartujte Quadcopter a nelétejte s ním, když se v zóně letu Quadcopter nacházejí nějaké osoby, zvířata nebo nějaké překážky.
- Je přísně zakázáno startovat a létat v blízkosti stožárů vysokého napětí, železničních kolejnic, silnic, koupališť nebo nekrytých vodních ploch.
- Provozujte jen při dobré viditelnosti a za klidných povětrnostních podmínek.
- Dodržujte přesně pokyny a varovná upozornění týkající se tohoto výrobku a eventuelní doplňkové výbavy (nabíječka, akumulátorů atd.), kterou používáte.
- **Pokud by se Quadcopter dostal do kontaktu s živými organismy nebo tvrdými předměty, uveďte páčku plynu okamžitě do nulové polohy, tj. levý joystick musí být na dolní zarážce!**
- Vyhýbejte se jakékoliv vlhkosti, neboť ta může poškodit elektroniku.
- Pokud budete součástí modelu strkat do úst nebo je olizovat, hrozí nebezpečí těžkého poranění nebo až smrti.
- Neprovádějte na Quadcopter žádné změny ani úpravy.

Pokud s těmito podmínkami nesouhlasíte, vraťte nový kompletní model Quadcopteru v nepoužitém stavu prodejci.

### Důležité informace o lithiu-polymerových akumulátorech

Lithium-polymerové akumulátory (LiPo akumulátory) jsou podstatně citlivější než tradiční alkalické nebo NiMH akumulátory, které se jinak u rádiového dálkového ovládání používají. Proto musí být co nejpřísněji dodržovány předpisy a varovné pokyny výrobce. Při nesprávné manipulaci s LiPo akumulátory hrozí nebezpečí požáru. Při likvidaci LiPo akumulátorů vždy dbejte údajů výrobce.

### Předpisy pro likvidaci starých elektrických a elektronických zařízení dle WEEE



Symbol přeškrtnutých popelnic na tomto obrázku má upozornit na to, že prázdné baterie, akumulátory, knoflíkové akumulátory, akupackery, přístojeové baterie, staré elektrické spotřebiče atd. nepatří do domovního odpadu, protože poškozují životní prostředí a škodí zdraví. Pomáhejte zachovat životní prostředí a zdraví a promluvte si také s Vašimi dětmi o řádném zneškodňování použitých baterií a starých elektrických spotřebičů. Baterie a staré elektrické spotřebiče se odevzdávají na známých sběrných místech. Budou tak předány k řádné recyklaci. Nesmějí se používat společně baterie různých typů nebo nové baterie se starými. Prázdné baterie vyjměte z hračky.

Ne nabíjejte baterie se nesmějí nabíjet. **UPOZORNĚNÍ!** Akumulátory mohou nabíjet pouze dospělé osoby. **Nikdy nenechávejte akumulátor během nabíjení bez dozoru.** Nabíjecí baterie před nabíjením vyjměte z hračky. Připojovací svorky se nesmějí spojovat nakrátko. Používat se smějí pouze doporučené baterie nebo baterie ekvivalentního typu. Při pravidelném používání nabíječky musí být kontrolovány její kabel, přípojka, kryty a ostatní části. Dojde-li k poškození, smí být nabíječka znovu použita až po opravě. Hračka smí být připojena jen na zařízení třídy ochrany II.

### Směrnice a varovná upozornění pro používání LiPo akumulátorů

- Příkladový LiPo akumulátor 3,7 V ---= 1000 mAh / 3,7 Wh musíte nabíjet na bezpečném místě, kde se nenacházejí žádné zápalné materiály.
- Nikdy nenechávejte akumulátor během nabíjení bez dozoru.
- Pokud akumulátor nabíjíte po létání, musí se nejprve ochladit na teplotu okolního prostředí.
- Můžete používat pouze odpovídající nabíječku na LiPol akumulátory (USB kabel/ ovladač). Při nedodržení těchto pokynů hrozí nebezpečí požáru a tedy ohrožení zdraví a/nebo věcné škody. NIKDY nepoužívejte jinou nabíječku.
- Pokud se akumulátor při vybití nebo během nabíjení natoukne nebo nějak deformuje, proces nabíjení nebo vybití okamžitě ukončete. Pokud možno co nejrychleji a velice opatrně akumulátor vyjměte a položte ho do bezpečného otevřeného prostoru stranou od hořlavých materiálů a alespoň 15 minut ho pozorujte. Pokud budete akumulátor, který se již jednou nafoukl nebo zdeformoval, dále nabíjet nebo vybit, hrozí nebezpečí požáru! I při malé deformaci nebo malém

nafouknutí musíte akumulátor přestat používat.

- Skladujte akumulátor při pokojové teplotě na suchém místě.
- **Akumulátorovou baterii po použití bezpodmínečně znovu nabíjete, abyste zabránili tzv. hloubkovému vybití baterie.** Dbejte přitom na to, abyste mezi létáním a nabíjením dodrželi přestávku cca 20 minut. Akumulátorovou baterii občas nabíjete (cca každé 2-3 měsíce). Nedodržení výše uvedených způsobů zacházení s akumulátorovou baterií může způsobit její poškození.
- Při přepravě nebo přechodném uložení akumulátoru by teplota měla být v rozsahu 5-50°C. Akumulátor ani model neskladujte pokud možno v autě, ani ho nevystavujte přímému slunečnímu záření. Pokud bude akumulátor vystaven velmi vysoké teplotě v autě, může se poškodit nebo začít hořet.

**Upozornění:** Při nízkém napětí/výkonu baterie zjistíte, že je nutné rozsáhlé vyvažování a/nebo řídicí pohyby, aby se Quadcopter nedostal do vývrtky. Toto se stane zpravidla před dosažením úrovně napětí akumulátoru 3 V a je to ten správný okamžik, kdy byste měli let ukončit.

## Pokyny pro obsluhu

### Rozsah dodávky

- 1x Quadcopter
- 1x Upravitelný ovladač
- 1x USB nabíjecí kabel
- 1x 3,7 V, 1000mAh Akumulátor
- 1x Držák tabletu
- 1x 3D brýle
- 2x Náhradní motor (vpravo/vlevo)
- 1x Šroubovák
- 2x Baterie AAA LR03 (nedobíjitelné)

### Zafixování mobilního telefonu

- 2 Mobilní telefon se může zafixovat mezi oběma stranami ovladače. Stisknutím tlačítka uprostřed ovladače změníte šířku tak, aby byl mobilní telefon sevrán a nemohl vyklouznout.

### Montáž držáku tabletu

- 3 Pokud chcete použít tablet v ovladači, doporučujeme z bezpečnostních důvodů montáž příloženého držáku.

- 1 Zacvakněte držák na zadní straně uprostřed ovladače.

- 2 Stavěcími kolečkem se může určit délka držáku. Zafixujte držák tak, aby pevně držel tablet v ovladači.

### Nabíjení LiPo akumulátoru

Dbejte na to, abyste k nabíjení příloženého LiPol akumulátoru používali pouze příloženou nabíječku (příložený USB kabel) Když se budete pokoušet nabit akumulátor jinou nabíječkou pro LiPo akumulátor nebo jinou nabíječkou, může to způsobit vážné škody. Než budete pokračovat, přečtěte si pečlivě předcházející oddíl s varovnými upozorněními a předpisy pro používání akumulátorů Akumulátory smějí nabíjet pouze dospělé osoby. Nabíječky a napájecí díly nezkratujte. Akumulátorovou baterii instalovanou v Quadcopteru můžete nabíjet pomocí příslušného nabíjecího USB kabelu na USB portu počítače:

### 4a Nabíjení na počítači:

**Před nabíjením vyjměte akumulátorovou baterii z modelu.**

- Připojte nabíjecí USB kabel na USB port počítače. LED na nabíjecím USB kabelu se rozsvítí zeleně a ukazuje, že nabíjecí jednotka je řádně spojena s počítačem. Když do Quadcopteru vložíte prázdný akumulátor, LED dioda na nabíjecím USB kabelu se již nerozsvítí a ukazuje, že se akumulátor Quadcopteru nabíjí. Nabíjecí USB kabel resp. nabíjecí zdířka na Quadcopteru jsou vyrobeny tak, že obrácená polarita je vyloučena.
- Opětovně nabíli vybité akumulátorové baterie (nikoli silně vybité) trvá přibližně 120 minut. Když je akumulátorová baterie plně nabíata, LED kontrolka na nabíjecím USB kabelu se opět rozsvítí zeleně.

**Upozornění:** Při expedici je obsažená akumulátorová LiPo baterie částečně nabíata. Proto by první nabíjení mohlo být o něco kratší.

**Bezpodmínečně dodržujte výše uvedené pořadí při připojování! Odpojte konektor na Quadcopteru, když Quadcopter nepoužíváte. Nedodržení pokynů může způsobit poškození akumulátoru!**

### 4b Vložení akumulátoru do Quadcopteru

- Pomocí příloženého šroubováku otevřete kryt příhrádky akumulátoru. Vložte akumulátor. Zavřete příhrádku akumulátoru.
- Když LED dioda na Quadcopteru bliká pomalu, musíte vyměnit akumulátor.

## Vložení baterií do ovladače

- 5** Otevřete šroubovákem přihrádku s bateriemi a vložte baterie do ovladače. Dbejte na správnou polaritu. Nikdy nepoužívejte společně nové a staré baterie nebo baterie od různých výrobců. Po zavření přihrádky můžete pomocí vypínače na přední straně zkontrolovat funkčnost ovladače. Když je vypínač v poloze ON a pokud ovladač rádně funguje, měla by se LED dioda na ovladači nahoře uprostřed rozsvílit červeně. Když LED kontrolka pomalu bliká a zaznívá zvukový signál, musí se vyměnit baterie v ovladači.

## Propojení modelu s ovladačem

- 6** Quadcopter Carrera RC je ovladač se při každém uvedení do chodu znovu automaticky propojí. Pokud by na začátku existovaly nějaké problémy při komunikaci mezi Quadcopterem Carrera RC a ovladačem, proveďte nové propojení
- Připojte akumulátor v modelu.
  - **UPOZORNĚNÍ!** Postavte Quadcopter ihned po zapnutí bezpodmínečně na pravidelnou vodorovnou plochu. Gyroskopický systém se automaticky vyrovná.
  - LED diody na Quadcopteru nyní rytmicky blikají.
  - Zapněte ovladač tlačítkem ON/OFF.
  - Posuňte levý joystick, tedy plynovou páku, úplně nahoru a znovu dolů do nulové polohy.
  - Spojení bylo úspěšně dokončeno.
  - LED na ovladači nyní svítí nepřetržitě.
  - Přibližně po 5 a půl minutách se ovladač vypne. Pro opětovné použití opakuje proces spojování.

## Popis Quadcopteru

- 7** 1. Systém rotoru  
2. Ochranná klec rotoru  
3. LED diody  
4. Videokamera
- 8** 5. Přihrádka pro akumulátor

## Přehled funkcí ovladače

- 9** 1. Vypínač (ON / OFF)  
2. LED kontrolka  
3. Plyn  
Otáčení v kruhu  
4. Dopředu/dozadu  
Náklon doprava/doleva  
5. Trimr pro náklon doprava/doleva  
6. Trimr pro pohyb vpřed/vzad  
7. Trimr pro otáčení v kruhu  
8. Tlačítko loopingu  
9. Headless režim  
10. Tlačítko startování rotorů  
11. Tlačítko automatické přistávání  
12. Automatický start a let do výšky 1,5 m  
13. Tlačítko "LED světla ZAP/VYP"  
14. Přepínač režimu Beginner/Advanced (pro začátečníky/pokročilé) (30%/60%/100%)  
15. Adaptivní držák tabletu – Tlačítko pro úpravu šířky ovladače  
16. Regulační kolečko pro změnu úhlu kamery  
17. Přihrádka na baterie

## Výběr místa pro létání

- 10** S Quadcopterem můžete létat venku. Až Quadcopter vyvážíte a seznámíte se dobře s jeho řízením a schopnostmi, můžete se odvážit létat na menším prostoru a v méně volném prostředí. Mějte na zřeteli, že i když je při zemi bezvětří, v určité vzdálenosti od země může foukat docela silný vítr. Nerespektování tohoto upozornění může vést k úplnému zničení Quadcopteru.

## Kontrolní seznam pro přípravu k letu

Tento kontrolní seznam nenahrazuje obsah tohoto návodu k obsluze. Ačkoli ho lze použít jako průvodce pro rychlý start, doporučujeme důrazně, abyste si, než budete pokračovat, nejprve přečetli celý tento návod k provozu.

- Zkontrolujte obsah balení.
- Zafixujte mobilní telefon nebo tablet v ovladači **2 3**.
- Akumulátorovou LiPo baterii nabíjejte podle popisu v oddíle „Nabíjení akumulátorové LiPo baterie“.
- Vložte 2 baterii typu AAA do ovladače a dbejte na správnou polaritu.
- Vyhleďte si vhodné prostředí pro létání.
- Levo krmilno palčko, torej ročico za plin, premaknite do konca navzgor in spet navzdol v začetni položaj. **4b**

- **UPOZORNĚNÍ!** Postavte Quadcopter ihned po zapnutí bezpodmínečně na pravidelnou vodorovnou plochu. Gyroskopický systém se automaticky vyrovná.
- LED diody na Quadcopteru nyní rytmicky blikají.
- Zapněte ovladač tlačítkem ON/OFF. Zkontrolujte bezpodmínečně přepínač režimu Beginner/Advanced **(15b)**. Posuňte levý joystick, tedy plynovou páku, úplně nahoru a znovu dolů do nulové polohy.
- Chvilku počkejte, aby se systém Quadcopteru správně aktivoval a byl připraven k provozu. LED diody na Quadcopteru nyní soustavně blikají. LED na ovladači nyní svítí nepřetržitě.
- Nyní v případě potřeby výše uvedené body opakujte, pokud byste chtěli současně létat s dalšími Quadcoptery.
- Spojte svůj smartphone, jak je popsáno v bodě **(16b)**, s Quadcopterem tak, abyste na displeji viděli živý obraz z kamery. Další podrobnosti a funkce týkající se kamery viz bod **(16 16a 16b)**.
- **UPOZORNĚNÍ! Prosim před každým letem nutně proveďte automatické nastavení **22**.**
- Stiskněte tlačítko „Start-Rotors“ (nastartování rotorů).
- Zkontrolujte řízení
- Seznamte se s řízením
- **V případě nutnosti proveďte trimování Quadcopteru, jak je popsáno níže **21 22 23 24** tak, aby se Quadcopter při visení již nepohnul bez pohybu při řízení.**
- Quadcopter je nyní připraven k provozu.
- Pokud Quadcopter neukazuje žádnou funkci, zkuste znovu provést výše uvedené spojení.
- Létejte s modelem.
- Krátce předtím, než se akumulátor vybije, začnou LED světla na modelu blikat.
- Přistáňte s modelem.
- **Odpojte konektor akumulátoru.**
- Dálkové ovládání vždy vypínejte jako poslední.

## Létání s 4-kanálovým Quadcopterem

### UPOZORNĚNÍ!

**Dbejte zejména při prvních leteckých pokusech, abyste páku na ovladači tiskli velmi opatrně a ne příliš rychle. Pro provedení příslušného řídicího pokynu většinou stačí provádět příslušnou pákou velmi malé pohyby!**

Pokud byste si všimli, že se Quadcopter pohybuje dopředu nebo do strany, aniž byste stiskli příslušnou páčku, proveďte vyvážení Quadcopteru, jak je popsáno v bodech **(21 22 23 24)**.

### **11** +/- plyn (nahoru/dolů)

Pro odstartování nebo pro vzletnutí do větší výšky posuňte levou plynovou páčku opatrně dopředu. Pro přistání nebo snížení výšky letu posuňte levou plynovou páčku opatrně dozadu.

**12** Pro otáčení Quadcopteru na místě doleva nebo doprava pohybujte levou páčkou opatrně doleva resp. doprava.

**13** Pro let Quadcopteru vlevo nebo vpravo pohybujte opatrně pravou páčkou doleva resp. doprava.

**14** Pro let Quadcopteru dopředu nebo dozadu pohybujte opatrně pravou páčkou dopředu resp. dozadu.

## Startování rotorů / motorů

**15 a** Stisknutím tlačítka » Start Rotors« (startování rotorů) na ovladači nastartujete motory. Jakmile rotory běží, můžete se zvednout nahoru plynovou pákou.

## Funkce loopingu

### UPOZORNĚNÍ! POUZE PRO ZKUŠENÉ PILOTY!

**15 b** Když stisknete tlačítko pro „looping“ **(1)**, zazní 5x zvukový signál. Pokud se ozývá zvukový signál, pohybujte pravým joystickem nahoru, dolů, doprava nebo doleva. Quadcopter potom v příslušném směru provede looping (přemet) resp. výkřut. Dejte přitom pozor, abyste měli v prostoru dostatek místa do všech stran (cca 4m).

## Přepínač režimu Beginner/Advanced (pro začátečníky/pokročilé) **(2)**

**15 c** **30% = režim pro začátečníky**  
Zvukový signál při přepnutí zazní jednou.

### **60% = režim medium**

Quadcopter reaguje citlivěji než v režimu 30%. Zvukový signál při přepnutí zazní 2x.

### **100% = režim advanced -> 3D modus**

Quadcopter reaguje velice citlivě na pohyby řízení. Zvukový signál při přepnutí zazní 3x.

## UPOZORNĚNÍ! 100% POUZE PRO ZKUŠENÉ PILOTY!

## Headless režim

- 15 d** Headless režim pomáhá začátečníkům, když se učí létat. Je jedno, kterým směrem Quadcopter otočíte, směr letu vždy přesně odpovídá směru letu prováděnému na ovladači. Začátečník tedy již nemusí řídit na opačnou stranu, když např. letí směrem k sobě. Stisknete-li tlačítko „Headless režim“ **9**, zaznívá zvukový signál, dokud se nacházíte v Headless režimu. Pro vypnutí Headless režimu znovu stiskněte toto tlačítko.

## Funkce video & fotoaparát

### UPOZORNĚNÍ!

Mějte prosím na zřeteli, že fotografie a videonahrávky pořízené zabudovaným fotoaparátém by mohly poškodit osobnostní práva druhých osob! Osoba filmovaná bez svého souhlasu, např. v sousedství, se může proti filmování bránit v občanskoprávním řízení a požadovat, abyste filmování zanechali nebo žádali náhradu škody. Snímky osob pořízené v cizích bytech nebo např. i přes neprůhledné živé ploty mohou být také trestně! Informujte se prosím o příslušném platném právním stavu.

## Používání aplikace Carrera RC App

- 16 a** V příslušném App Storu resp. Playstoru si stáhněte aplikaci s názvem „Carrera RC FPV“. Příslušný QR kód najdete na zadní straně obalu. Spojte svůj smartphone s bezdrátovou sítí vašeho Quadcopteru. **Doporučujeme chytrý telefon přepnout do letového režimu s aktivní Wi-Fi, aby se minimalizovalo možné rušení.** Hledejte bezdrátovou síť s názvem „Carrera\_RC\_FPV...“. Může to trvat cca 30 sekund, než najdete tuto bezdrátovou síť a budete se moci připojit. Nyní spusťte aplikaci.

Na úvodní obrazovce vidíte vpravo tlačítko „PLAY“ **START**, zde se dostanete do letového módu aplikace. Tlačítky na pravé straně se dostanete k Návodě resp. k všeobecným nastavením. Do obchodu s náhradními díly se dostanete tímto tlačítkem **SHOP**. Obchod s náhradními díly se otevírá v prohlížeči smartphonu. Dostupnost a dodávka náhradních dílů není do některých zemí možná. Obrátte se popřípadě na zastoupené ve své zemi, které je uvedeno na zadní straně.

- 16 b** Přehled funkcí letového menu: **START**

- Pro pořízení fotografií stiskněte toto tlačítko
- Pro nahrání videa stiskněte toto tlačítko
- Zde najdete na svém smartphone pořízené fotografie & videonahrávky
- Zde obrázek kamery otočíte o 180°
- Toto tlačítko použijte předtím, než zasunete mobilní telefon do brýlí 3D-VR. V archivu máte možnost prohlédnout si všechna zaznamenaná videa v perspektivě 3D VR - aktivujte tento režim v příslušném menu stisknutím ikony **3D**. Fotografie / videa najdete v příslušné složce Fotografie/video svého přístroje. (U IOS respektive přístupová práva). Případně je potřebný další přehrávač videí.

- 16 c** Použití 3D-VR brýlí  
Doporučujeme Vám se nejprve naučit bezpečný let s Quadcopterem, než použijete 3D brýle!  
**POZOR! NIKDY nepilotujte Quadcopter s 3D-VR brýlemi sami! Je to trestně!**  
Zajistěte, aby vedle Vás stála 2. osoba, pokud máte při létání 3D brýle.  
2. osoba musí za Vás hlídat polohu Quadcopteru a pomoci Vám korigovat letovou polohu tak, aby se zamezilo případným nehodám.

- 16 d** Vložení mobilního telefonu do brýlí:

- Otevřete brýle na přední straně.
- Upevněte mobilní telefon, spusťte aplikaci **3** a zapněte Quadcopter.
- Aktivujte 3D funkci [ikona - zabudovat] v aplikaci. Opět zavřete přední stranu brýlí.
- Nasaďte si brýle a seřídte případně čelenku. Dále vzdálenost od očí a hloubku ostrosti.
- Nyní můžete provádět let Quadcopteru z pohledu pilota.  
**Nezapomeňte, že máte pouze omezené zorné pole!**

### 17 Změna úhlu kamery

Pomocí regulačního kolečka na pravé horní straně ovladače je možné měnit úhel kamery (náklon cca 70°-80°).

## Automatická výšková kontrola

- 18** Jakmile pustíte levý joystick za letu, udržuje Quadcopter automaticky aktuální letovou výšku.

## Auto Landing

- 19** Kdykoli můžete spustit funkci automatického přistávání stisknutím tlačítka „Auto Landing“ (automatické přistání). Otáčky rotoru se pomalu sníží. Během přistávání máte kdykoli možnost ovlivnit polohu přistání posunutím pravého joysticku. Jakmile je Quadcopter na zemi, motory se vypnou.

## Auto-Start & Fly to 1.5m

- 20** Stisknutím tlačítka „Auto-Start & Fly to 1.5m“ (automatický start a let do výšky 1,5 m) na ovladači nastartuje motory a poletíte automaticky do výšky ca. 1,5 m. Během startování máte kdykoli možnost ovlivnit směr letu posunutím pravého joysticku. Jakmile se dosáhne výšky ca. 1,5 m, udržuje Quadcopter automaticky výšku.

## Vyvážení Quadcopteru

### 21 Automatické nastavení

- Postavte Quadcopter na vodorovnou plochu.
- Propojte Quadcopter s kontrolérom, tak ako je to popísané v časti „Propojení modelu s ovladačem“.
- Posuňte současně plynovou páku a páku pro pohyb dopředu/dozadu do pravého spodního rohu. LED dioda na Quadcopteru krátce zabliká a potom stále svítí. Zvukový signál zazní 1x.
- Uvedení do neutrální polohy je ukončeno.

- 22** Když Quadcopter letí vznášivým letem doleva resp. doprava, aniž byste pohnuli páčkou pro naklonění doprava nebo doleva, postupujte následovně: Pohybuje-li se Quadcopter sám rychle nebo pomalu do strany doleva, tiskněte spodní pravý trim pro naklonění doprava/doleva krok za krokem směrem doprava. Pohybuje-li se Quadcopter doprava, tiskněte trim pro sklon doprava/doleva krok za krokem směrem doleva.

- 23** Když Quadcopter letí vznášivým letem dopředu resp. dozadu, aniž byste pohnuli páčkou pro pohyb dopředu nebo dozadu, postupujte následovně: Pohybuje-li se Quadcopter sám rychle nebo pomalu dopředu, tiskněte horní pravý trim pro pohyb dopředu/dozadu krok za krokem směrem dolů. Pohybuje-li se Quadcopter dozadu, tiskněte trim pro pohyb dopředu/dozadu krok za krokem směrem nahoru.

- 24** Když se Quadcopter při visení točí doleva příp. doprava, aniž byste pohnuli páčkou pro otáčení v kruhu na místě, postupujte následovně: Otáčí-li se Quadcopter sám od sebe rychle nebo pomalu kolem své vlastní osy doleva, tiskněte spodní levý trim pro otáčení v kruhu postupně směrem doprava. Když se Quadcopter otáčí doprava, tiskněte trim pro otáčení v kruhu postupně směrem doleva.

## Výměna listů rotoru

- 25** K sejmutí listu rotoru použijte v případě potřeby úzký hladký předmět. Dbejte na to, abyste list rotoru sejmuli opatrně kolmo směrem nahoru a přidržte přitom motor zespolu kvůli stabilizaci. List rotoru opět dobře upevněte na Quadcopteru.

- 26 QR kód pro systém výměny motoru, náhradní díly a další informace.**

### 27 UPOZORNĚNÍ!

Bezpodmínečně dbejte na značení a barvu a také na úhel sklonu listů rotoru!  
Vpředu vlevo: žlutá – značení „A“  
Vpředu vpravo: žlutá – značení „B“  
Vzadu vpravo: černý – značení „A“  
Vzadu vlevo: černý – značení „B“

## Řešení problémů

**Problém:** Ovladač nefunguje.

**Příčina:** Vypínač ON/OFF je v poloze „OFF“.

**Řešení:** Vypínač ON/OFF přepněte na „ON“.

**Příčina:** Baterie byly nesprávně vlozeny.

**Řešení:** Zkontrolujte, zda jsou baterie správně vlozeny.

**Příčina:** Baterie už nemají dostatek energie.

**Řešení:** Vložte nové baterie.

**Problém:** Quadcopter se nedá řídit ovladačem.

**Příčina:** Vypínač ovladače je v poloze „OFF“.

**Řešení:** Nejprve přepněte vypínač na ovladači do polohy „ON“.

**Příčina:** Ovladač možná není správně propojen s přijímačem v Quadcopteru.

**Řešení:** Proveďte připojení jak je popsáno v oddíle „Kontrolní seznam pro přípravu k letu“.

**Problém:** Quadcopter nestartuje.

**Příčina:** Není stisknuto tlačítko „Start-Rotors“ (startování rotorů) na ovladači.

**Řešení:** Stiskněte tlačítko „Start-Rotors“ (startování rotorů) na ovladači.

**Problém:** Quadcopter nestoupá nahoru.

**Příčina:** Listy rotoru se pohybují příliš pomalu.

**Řešení:** Plynovou pákou posuňte směrem nahoru.

**Příčina:** Výkon akumulátoru je nedostatečný.

**Řešení:** Nabijte akumulátor (viz kapitola „Nabití akumulátoru“).

**Problém:** Quadcopter bez zjevného důvodu během letu ztratí rychlost a klesne.

**Příčina:** Akumulátor je příliš slabý.

**Řešení:** Nabijte akumulátor (viz kapitola „Nabití akumulátoru“).

**Problém:** Quadcopter se pouze točí v kruhu nebo se při startu převrhne.

**Příčina:** Nesprávné uspořádané nebo poškozené listy rotoru.

**Řešení:** Uspořádejte nebo vyměňte listy rotoru, jak je popsáno v bodě **27**.

**Problém:** Spojení Wifi/WLAN není možné.

**Příčina:** Akumulátor je příliš slabý.

**Řešení:** Připojte akumulátor v modelu **4b**. Spojte svůj smartphone, jak je popsáno v bodě **16b**, s Quadrocopterem tak, abyste na displeji viděli živý obraz z kamery.

Omyly a změny vyhrazené

Změny barev / konečného designu vyhrazené

Technické změny a změny podmíněné designem vyhrazené

Piktogramy = fotky symbolů

## SK Vážení zákazníci

blahoželáme vám k zakúpeniu modelu Quadrocoptera Carrera RC, ktorý bol vyrobený podľa súčasného stavu techniky. Pretože sa svoje produkty neustále snažíme vyvíjať a zlepšovať, vyhradujeme si právo kedykoľvek a bez predchádzajúceho oznámenia vykonávať technické zmeny a zmeny vzhľadom na vybavenie, materiály a dizajn. Z dôvodu drobných odchýlok produktu, ktorý máte pred sebou, oproti údajom a obrázkom v tomto úvode nie je preto možné vyvodit' žiadne nároky. Tento návod na obsluhu a montáž je súčasťou produktu. Ak nebudete dodržiavať návod na obsluhu ani priložené bezpečnostné pokyny, národ na záruku zaniká. Uschovajte tento návod, aby ste doň mohli neskôr nazrieť a prípadne ho odovzdať spolu s modelom tretej osobe.

Najaktuálnejšiu verziu tohto návodu na obsluhu a informácie o dostupných náhradných dieloch nájdete na internetovej stránke [carrera-rc.com](http://carrera-rc.com) v časti Servis.

**POZOR!** Pred prvým letom sa uistite, či vo Vašej krajine existuje pre letové modely povinné zákonné poistenie pre letový model, ktorý ste si kúpili.

## Záručné podmienky

Pri produktoch značky Carrera sa jedná o technicky vysoko hodnotné produkty (ŽIADNA HRAČKA), s ktorými by sa malo starostlivo zaobchádzať. Je nevyhnutné, aby ste dodržiavali pokyny uvedené v návode na obsluhu. Všetky diely sú podrobované dôkladnej kontrole (vyhradujeme si právo vykonávať technické zmeny a zmeny modelu, ktoré slúžia na vylepšenie produktu). Ak by sa aj napriek tomu vyskytli nedostatky, poskytneme vám záruku v rámci nasledujúcich záručných podmienok:

Spoločnosť Stadlbauer Marketing + Vertrieb GmbH (ďalej ako „výrobca“) zaručuje podľa nasledujúcich ustanovení konečnému zákazníkovi (ďalej ako „zákazník“), že model Quadrocoptera Carrera RC (ďalej ako „produkt“) dodaný zákazníkovi bude v priebehu dvoch rokov od zakúpenia produktu (záručná lehota) bez materiálových a výrobných nedostatkov. Podobné nedostatky odstráni výrobca podľa vlastného uváženia na vlastné náklady tak, že produkt buď opraví alebo dodá nové diely alebo diely po generálnej oprave. Záruka sa nevzťahuje na diely podliehajúce opotrebovaniu (ako napr. akumulátor, listy rotora, kryt kabíny, ozubené kolesá, a. i.), škody spôsobené neodborným zaobchádzaním/používaním alebo pri zásahu druhých osôb. Ostatné nároky zákazníka voči výrobcovi, predovšetkým na náhradu škody, sú vylúčené. Práva zákazníka vyplývajúce zo zmluvy alebo zo zákona (dodatčné plnenie, odstúpenie od zmluvy, zníženie ceny, náhrada škody) voči príslušnému predajcovi, ktoré platia v prípade, keď produkt nebol pri prechode rizik bez chýb, nie sú touto zárukou dotknuté.

**Nároky z tejto osobitnej záruky vzniknú len vtedy, keď**

- uplatnený nedostatok nespočíva v škodách spôsobených neprimeraným používaním alebo používaním, ktoré nie je v súlade s požiadavkami uvedenými v návode na obsluhu.
- nejde o opotrebovanie zapríčinené prevádzkou.
- na produkte nie sú viditeľné znaky, na základe ktorých by sa dalo usúdiť, že produkt opravovala alebo na ňom vykonávala iné zásahy dielňa, ktorú výrobca neautorizoval.
- sa produkt používal len s príslušenstvom schváleným výrobcom.

**Záručné listy nemožno nahraďiť.**

**Upozornenie pre štáty EÚ:** Upozorňujeme na povinnosť predajcu vyplývajúcu zo zákona a týkajúcu sa poskytnutia záruky, že predmetná záruka túto záručnú povinnosť neobmedzuje.

Náklady na zaslánie a vrátenie produktu preberá výrobca.

Táto záruka platí v rozsahu uvedenom vyššie a za predpokladov uvedených vyššie (vrátane predloženia originálneho dokladu o kúpe aj v prípade ďalšieho predaja) pre každého ďalšieho budúceho majiteľa produktu.

## Vyhľadanie o zhode

Spoločnosť Stadlbauer Marketing + Vertrieb GmbH týmto vyhlasuje, že tento model vrátane ovládača je v súlade so základnými požiadavkami nasledujúcich smerníc ES: smernicami ES 2009/48 a 2004/108/ES o elektromagnetickej kompatibilitate a ostatnými relevantnými predpismi smernice 2014/53/EU (RED).

Originál vyhlásenia o zhode si môžete vyžiadať na internetovej stránke [carrera-rc.com](http://carrera-rc.com).



Maximálny rádiový vysielač výkon <10dBm · Rozsah frekvencie: 2400 – 2483.5 MHz

## Varovné upozornenia!

**Diaľkovo ovládaná kvadroptéra nie je žiadna hračka a je vhodná len pre mládež od 14 rokov!**

Tento produkt nie je určený na to, aby ho používali deti bez dozoru dospelé osoby. Riadenie vrtuľníka si vyžaduje určitý cvik. Deti sa to musia naučiť pod priamym dozorom dospelé osoby. **Pred prvým použitím: Prečítajte si návod spolu s Vaším dieťaťom.** V prípade nesprávneho používania môže dôjsť k ľákémú poraneniu a/alebo vecným škodám. S hračkou je nutné zaobchádzať opatrne a obzretné a vyžadujú sa

určité mechanické a takisto aj mentálne schopnosti. Návod obsahuje bezpečnostné pokyny a predpisy, ako aj pokyny na údržbu a prevádzku produktu. Je nevyhnutné, aby ste si tento návod pred prvým použitím produktu kompletne prečítali a porozumeli mu. Len tak možno zabrániť nehodám, pri ktorých dôjde k poraneniam a škodám. Ruky, vlasy a voľný odev, vrátane iných predmetov ako ceruzky a skrútkovače sa nesmú dostať do blízkosti vrtule (rotora). Nedotýkajte sa otáčajúceho sa rotora. Dbajte najmä na to, aby sa do blízkosti listov rotora NEDOSTALI vaše ruky!

**POZOR: Aby ste zabránili zraneniam, nechajte Quadrocopter letieť blízko Vašej tváre. Používanie iba v exteriéri – nie v interiéri. Riziko poranenia oči. Štart a lietanie len vo vhodnom teréne (voľná plocha, žiadne prekážky) a len v rozsahu priameho vizuálneho kontaktu.**

**Ako používateľ tohto produktu sám zodpovedáte za bezpečné zaobchádzanie, aby ste neuprli žiadnu škodu alebo aby ste neboli ohrození ani vy, ani ostatné osoby alebo ich majetok.**

- Svoj model nikdy nepoužívajte vtedy, keď sú batérie ovládača slabé.
- Vyhýbajte sa frekventovaným a rušným miestam. Vždy dbajte na to, aby ste mali dostatok miesta.
- So svojím modelom nikdy nelietajte vonku na ulici alebo vo verejnom priestranstve, aby ste nikoho neohrozili ani nezranili.
- **POZOR: Nenašartujte Quadrocopter, keď sa v zóne letu Quadrocoptera nachádzajú osoby, zvieratá alebo iné prekážky.**
- Štartovanie a lietanie je v blízkosti vedení vysokého napätia, železničných koľajníc, ciest, kúpalskích či otvorených vodných plôch prísne zakázané.
- Prevádzkujte len pri dobrej viditeľnosti a pokojných poveternostných podmienkach.
- Dodržiavajte presne pokyny a varovné upozornenia týkajúce sa tohto produktu a prípadnej dodatočnej vybavy (nabíjačka, akumulátor atď.), ktorú používate.
- **Ak by došlo ku kontaktu Quadrocoptera so živíčkami alebo tvrdými predmetmi, okamžite uveďte plynúvo páčku do nulovej pozície, tzn. ľavý joystick musí byť pri spodnej záračke!**
- Vyhýbajte sa akékoľvek vlhkosti, pretože môže poškodiť elektroniku.
- Keď budete diely svojho modelu strkať do úst alebo ich olizovať, hrozí nebezpečenstvo ťažkého poranenia až smrti.
- Nerobte na Quadrocopter žiadne zmeny ani úpravy.

Ak nesúhlasíte s týmito podmienkami, vráťte kompletný model Quadrocoptera okamžite v novom a nepoužitom stave predajcovi.

#### Dôležité informácie o lítium polymérových akumulátoroch

Lítium polymérové (LiPo) akumulátory sú podstatne citlivejšie ako bežné alkalické alebo NiMH akumulátory, ktoré sa inak používajú pri rádiovom diaľkovom ovládaní. Preto sa musia čo najodolnejšie dodržiavať predpisy a varovné upozornenia. V prípade nesprávnej manipulácie s LiPo akumulátormi hrozí nebezpečenstvo vzniku požiaru. Keď zneškodňujete LiPo akumulátory, vždy dodržiavajte údaje výrobcu.

#### Predpisy na zneškodňovanie elektrických a elektronických starých zariadení podľa WEEE

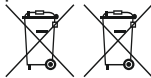

Symbol preškrtnutých kontajnerov vyobrazených na tomto mieste vás má upozorniť na to, že prázdne batérie, akumulátory, gombíkové články, bloky akumulátorov, prístrojové batérie, staré elektrické spotrebiče atď. nepatria do komunálneho odpadu, pretože poškodzujú životné prostredie a zdravie. Pomáhajte zachovať životné prostredie a zdravie. Pomáhajte zachovať životné prostredie a zdravie. Pomáhajte zachovať životné prostredie a zdravie. Pomáhajte zachovať životné prostredie a zdravie.

zdravie a porozprávajte sa aj so svojimi deťmi o nálezitom zneškodnení spotrebovaných batérií a starých elektrických spotrebiteľoch. Batérie a staré elektrické spotrebiče sa odovzdávajú na známych zberných miestach. Budú tak riadne zrecyklované. Nepoužívajte spoločne batérie rôznych typov alebo nové batérie so starými. Prázdne batérie z hračky vyberte. Nenabíjateľné batérie sa nesmú nabíjať.

#### POZOR!

Nabíjateľné batérie sa smú nabíjať len pod dozorom dospelých.

**Nikdy nenechávajte akumulátory pri nabíjaní bez dozoru.** Nabíjateľné batérie pred nabíjaním vyberte z hračky. Pripojovacie svorky sa nesmú skratovať! Používajte len odporúčané batérie alebo batérie podobného typu.

Pri pravidelnom používaní nabíjačky sa musí skontrolovať jej kábel, prípojka, kryty a ostatné diely. V prípade poškodenia sa nabíjačka smie používať až po opravu. Hračka sa smie pripojiť iba na prístroje s triedou ochrany II. □

#### Smernice a varovné upozornenia na používanie LiPo akumulátorov

- Priložený LiPo akumulátor 3,7 V === 1000 mAh / 3,7 Wh musíte nabíjať na bezpečnom mieste, na ktorom sa nenachádzajú zápalné materiály.
- Nikdy nenechávajte akumulátor pri nabíjaní bez dozoru.
- Na nabíjanie po letaní musíte akumulátor najprv ochladiť na teplotu prostredia.
- Používať môžete len nabíjačku určenú pre LiPo akumulátory (USB kábel/ovládač). Pri nedodržiavaní týchto pokynov hrozí nebezpečenstvo vzniku požiaru a teda ohrozenia zdravia a/alebo vecné škody. NIKDY nepoužívajte inú nabíjačku.
- Ak sa akumulátor počas vybijania alebo nabíjania nafúkne alebo inak zdeformuje, nabíjanie alebo vybijanie okamžite ukončíte. Pokiaľ možno čo najrýchlejšie a veľmi opatrne akumulátor vyberte a položte ho na bezpečné otvorené miesto mimo horľavých materiálov a minimálne 15 minút ho pozorujte. Ak budete akumulátor, ktorý sa nafúkol alebo zdeformoval, naďalej nabíjať alebo vybijat, hrozí nebezpečenstvo vzniku požiaru. Aj pri nepatnej deformácii alebo nafúknutí je nutné akumulátor prestať používať.

• Akumulátor skladujte pri izbovej teplote na suchom mieste.

• **Akumulátor zvoňte nabite hneď po použití, aby ste zabránili tzv. hĺbkovému vybitiu batérie.** Dbajte pritom na to, aby ste medzi lietáním a nabíjaním dodržali prestávku cca 20 minút. Akumulátor občas nabíte (cca každé 2 – 3 mesiace). **Neoddržiavajte spôsobov manipulácie s akumulátorom uvedených vyššie môže viesť k jeho poškodeniu.**

• Pri preprave alebo pri prechodnom skladovaní akumulátora by mala byť teplota v rozsahu 5–50 °C. Akumulátor ani model neskladujte podľa možnosti v aute alebo na priamom slnku. Ak bude akumulátor vystavený horúčave v aute, môže sa poškodiť alebo začať horieť.

**Upozornenie:** Pri nízkom napätí/výkone batérie zistíte, že je potrebné značné vyvažovanie a/alebo radiacie pohyby na to, aby sa Quadrocopter nedostal do vývrtky. Stane sa to spravidla pri dosiahnutí úrovne napätia akumulátora 3 V a je to vhodné okamih na to, aby ste let ukončili.

## Pokyny na obsluhu

### Obsah dodávky

- 1 x Quadrocopter
- 1 x Nastaviteľný ovládač
- 1 x USB kábel
- 1 x 3,7 V, 1000mAh akumulátor
- 1 x Držiak na tablet
- 1 x 3D okuliary
- 2 x Náhradný motor (vpravo/vľavo)
- 1 x Skrútkovač
- 2 x AAA LR03 batérie (nie sú nabíjateľné)

### Upevnenie mobilného telefónu

2 Mobilný telefón môže byť upevnený medzi oboma stranami ovládača. K tomu stlačte tlačidlo v strede ovládača na úpravu šírky tak, aby bolo možné upevniť mobilný telefón a aby sa nemohol vyšmyknúť.

### Montáž držiaka na tablet

3 Ak na ovládači chcete použiť tablet, odporúčame z bezpečnostných dôvodov montáž priloženého držiaka.

1 Upevnite držiak na zadnej strane v strede ovládača.

2 Nastavovacím kolieskom môžete upravovať dĺžku držiaka. Upevnite držiak tak, aby tablet bol upnutý v ovládači

### Nabíjanie LiPo akumulátora

Dbajte na to, aby ste priložený LiPo akumulátor nabíjali len pomocou dodanej LiPo nabíjačky (USB kábel). Keď sa budete pokúšať akumulátor nabíjať pomocou inej nabíjačky určenej pre LiPo akumulátory alebo inej nabíjačky, môže to viesť k vážnym škodám. Skôr ako budete pokračovať, starostlivo si prečítajte časť s varovnými upozorneniami uvedenú vyššie a smernice na používanie akumulátorov. Nabíjačka a sieťové diely neskrutkujte. Akumulátor zabudovaný v kvadrokoptere môžete nabíjať pomocou príslušného nabíjacieho USB kábla na USB porte:

#### 4a Nabíjanie na počítači:

• **Pred nabíjaním vyberte akumulátorovú batériu z modelu.**

- Spojte nabíjaci USB kábel s USB portom počítača. LED dióda na nabíjacom USB kábli sa zeleno rozsvieti a signalizuje, že nabíjacia jednotka je s počítačom riadne spojená. Keď do Quadrocoptera zasťeríte prázdny akumulátor, LED na nabíjacom USB kábli sa už nerozsvieti a signalizuje, že sa akumulátor Quadrocoptera nabíja. Nabíjaci USB kábel, resp. nabíjacia stanica na Quadrocoptere sú vyrobené tak, že obrátená polarita je vylúčená.
- Nabítenie vybitého akumulátora (nie hlboko vybitého) potrvá asi 120 minút. Keď je akumulátor plne nabitý, zasvieti na nabíjacom USB kábli zelená kontrolná LED dióda.

**Upozornenie:** Pri dodaní je priložený LiPo akumulátor čiastočne nabitý. Prvé nabíjanie preto môže trvať o niečo kratšie.

Je nevyhnutné, aby ste dodržali poradie pripojenia uvedené vyššie. **Odpojte konektor na kvadrocoptere, keď kvadrocopteru nepoužívate. Nerespektovanie môže viesť k poškodeniu akumulátora!**

#### 4b Vloženie akumulátorov do Quadrocoptera

- Pomocou priloženého skrútkovača otvorte veko priehradky pre akumulátory. Vložte akumulátor. Zatvorte priehradku pre akumulátory.
- Keď LED na Quadrocopteri pomaly bliká, musíte vymeniť akumulátor.

#### Vloženie batérie do ovládača

5 Pomocou skrútkovača otvorte priehradku na batérie a batérie vložte do ovládača. Dbajte na správnu polaritu. Nikdy nepoužívajte spoločne nové a staré batérie alebo od rôznych výrobcov. Po zatvorení priehradky môžete pomocou vypínača na prednej strane skontrolovať funkčnosť ovládača.

Keď je vypínač v pozícii ON a ovládač riadne funguje, mala by sa na vrchu v strede ovládača rozsvietiť LED dióda načerveno.

Keď kontrolná LED pomaly bliká a zaznieva zvukový signál, musia sa vymeniť batérie v kontroléri.

## Prepojenie modelu s ovládačom

**6** Quadcopter Carrera RC a kontrolér sa pri každom uvedení do prevádzky automaticky nanovo prepoja. Ak by sa na začiatku vyskytli problémy s komunikáciou medzi Quadcopterom Carrera RC a ovládačom, uskutočnite nové prepojenie.

- Pripojte akumulátor v modeli.
- **POZOR! Hneď po zapnutí postavte Quadcopter na rovný horizontálny povrch. Vďaka gyroskopu sa automaticky vyrovná.**
- LED diódy na Quadcoptere teraz rytmicky zablikajú.
- Zapnite kontrolér prepínačom ON/OFF (ZAP/VYP).
- Posuňte ľavý joystick, teda plynovú páku celkom nahor a potom znovu nadol.
- Spojenie je úspešne vytvorené.
- LED-dióda na ovládaní sa teraz trvalo rozsvieti.
- Po cca 5 1/2 minútach sa kontrolér vypne. Pre opätovné používanie zapojte proces prepájania.

## Opis Quadcoptera

- 7**
1. Rotorový systém
  2. Ochranná klietka rotora
  3. LED diódy
  4. Video kamera
- 8**
6. Priehradka pre akumulátor

## Prehľad funkcií ovládača

- 9**
1. Vypínač (ON / OFF)
  2. Kontrolná LED dióda
  3. Plyn  
Otáčanie dookola
  4. Naklonenie dopredu/dozadu  
doprava/dolava
  5. Vyrovnávacie tlačidlo na naklonenie doprava/dolava
  6. Vyrovnávacie tlačidlo pre pohyb dopredu/dozadu
  7. Trimmer pre otáčanie v kruhu
  8. Looping Button
  9. Headless Mode
  10. Tlačidlo Start Rotors (naštarovať rotory)
  11. Tlačidlo Auto-Landing (automatické pristátie)
  12. Tlačidlo Auto-Start & Fly to 1.5 m (autoštart a let do 1.5m)
  13. Tlačidlo "LED svetlá ZAP/VYP"
  14. Prepínač režimu Beginner/Advanced (začiatočník/pokročilí) (30%/60%/100%)
  15. Adaptívny držiak na tablet – Tlačidlo na nastavenie šírky ovládača
  16. Nastavovacie koliesko pre zmenu uhla kamery
  17. Priehradka na batériu
- 5**

## Výber miesta na lietanie

**10** S Quadroptérou sa môže lietať vonku. Keď ste Quadroptéru vyvážili a oboznámili ste sa s jej riadením a jej schopnosťami, môžete sa odvážiť lietať aj v menších a menej voľných priestoroch. Dbajte prosím na to, že napriek bezvetriiu môže byť v blízkosti zeme, v určitej vzdialenosti od zeme veľmi veterno. Nerešpektovanie tohto upozornenia môže viesť k úplnej strate Quadroptéry.

## Kontrolný zoznam na prípravu letu

Tento kontrolný zoznam nenahrádza obsah tohto návodu na obsluhu. Hoci ho môžete použiť ako sprievodcu rýchlym štartom (quick start guide), skôr ako budete pokračovať, dôrazne vám odporúčame prečítať si najprv tento návod na obsluhu.

- Skontrolujte obsah balenia.
- Upevnite mobil alebo tablet do ovládača **2 3**.
- Nabite LiPo akumulátor tak, ako je opísané v časti „Nabíte LiPo akumulátora“.
- Vložte 2 AAA batérií do kontroléra a dbajte na správnu polaritu.
- Nájdite vhodné miesto na lietanie.
- Tak ako je popísané v bode **4b**, vsaďte akumulátor do šachty akumulátora na spodnej strane Quadcoptera.
- **POZOR! Hneď po zapnutí postavte Quadcopter na rovný horizontálny povrch. Vďaka gyroskopu sa automaticky vyrovná.**
- LED diódy na Quadcoptere teraz rytmicky zablikajú.
- Zapnite kontrolér prepínačom ON/OFF (ZAP/VYP). **Bezpodmienečne skontrolujte prepínač začiatočník/pokročilí (15b)**. Posuňte ľavý joystick, teda plynovú páku celkom nahor a potom znovu nadol.
- Doprajte Quadcopter trochu času, aby sa systém správne nainštaloval a bol pripravený na prevádzku. LED diódy na Quadcopteri teraz sústavné blikajú.<sup>72</sup>

LED-dióda na ovládaní sa teraz trvalo rozsvieti.

- Zopakujte v prípade potreby body uvedené vyššie, ak chcete lietať s ďalšími Quadcoptery súčasne.
- Prepajte váš smartfón tak ako je to popísané v bode **(16b)** s Quadcopterom, tak aby ste na displeji videli živý obraz z kamery. Ďalšie detaily a funkcie ku kamere nájdete v bode **(16 16a 16b)**.
- **Upozornenie! Prosím, pred každým letom nutne vykonajte automatické nastavenie 22!**
- **Stlačte tlačidlo „Start-Rotors“.**
- Skontrolujte ovládanie.
- Oboznámte sa s ovládaním.
- **Quadcopter v prípade potreby vyvážte tak, ako je to uvedené v časti 21 22 23 24, aby sa už Quadcopter pri vísení bez ovládania nehybal z miesta.**
- Quadcopter je teraz pripravený na použitie.
- Pokiaľ Quadcopter neukazuje žiadnu funkciu, znovu sa pokúste o nadviazanie spojenia uvedené vyššie.
- Lietajte s modelom.
- LED svetlá na modeli začnú blikáť krátko pred vybitím akumulátora.
- Pristáňte s modelom.
- **Rozpojte konektor akumulátora.**
- Ako posledné vždy vypínajte diaľkové ovládanie.

## Lietanie 4-kanálovej Quadcoptery

### UPOZORNENIE!

**Najmä pri prvých pokusoch o lietanie dbajte o to, aby ste s páčkou na ovládači manipulovali veľmi opatrne a nie príliš prudko. Na vykonanie príslušného riadiaceho pokynu väčšinou stlačia neapratné pohyby na príslušnej páčke!**

Ak by ste si všimili, že sa Quadcopter pohybuje dopredu alebo do strany bez toho, aby ste zatlačili na páčku, vyvážte Quadcopter tak, ako je to opísané v časti **(21 22 23 24)**.

### 11 +/- Plyn (hore/dole)

Ak chcete naštarovať alebo letieť vyššie, posuňte plynovú páčku vľavo opatrne dopredu. Ak chcete pristáť alebo letieť nižšie, posuňte plynovú páčku vľavo opatrne nadol.

**12** Ak chcete Quadcopter otočiť na mieste dolava alebo doprava, opatrne posuňte ľavú páčku dolava, resp. doprava.

**13** Ak chcete s Quadcopterom letieť dolava alebo doprava, opatrne posuňte pravú páčku dolava, resp. doprava.

**14** Ak chcete s Quadcopterom letieť dopredu alebo dozadu, opatrne posuňte pravú páčku dopredu, resp. dozadu.

## Naštarovať rotory/motory

**15 a** Stlačte tlačidlo „Start Rotors“ na ovládači pri spustení motorov. Ihneď ako rotory bežia, môžete plynovú páčku vzlietnuť nahor.

## Funkcia looping

### POZOR! LEN PRE SKÚSENÝCH PILOTOV!

**15 b** Ak stlačíte „Looping Button“ **1**, zaznie 5x zvukový signál. Po dobu zaznievania zvukového signálu pohybujte pravým joystickom nahor, nadol, doprava alebo dolava. Kvadroptéra potom urobí looping resp. premet v príslušnom smere. Dbajte na to, aby ste mali v miestnosti do všetkých strán dostatok miesta (cca 4 m).

## Prepínač začiatočník/pokročilí **2**

**15 c** **30% = režim pre začiatočníkov**  
Zvukový signál pri prepnutí zaznie jeden krát.

### 60% = režim pre stredne pokročilých

Kvadroptéra reaguje citlivejšie než v 30%-nom režime. Zvukový signál pri prepnutí zaznie dva krát.

### 100% = režim pre pokročilých -> 3D režim

Kvadroptéra reaguje veľmi citlivo na pohyby volantu. Zvukový signál zaznie pri prepnutí 3x.

### POZOR! 100% LEN PRE SKÚSENÝCH PILOTOV!

## Headless-Mode

**15 d** Režim Headless-Mode pomáha začiatočníkom pri učení sa lietať. Nezávisle od toho, akým smerom otočíte Quadcopter, smer letu zodpovedá vždy presne smeru letu, vykonávanému v kontroléri. Začiatočník teda už nemusí riadiť do opačnej strany keď napr. letí smerom k sebe. Ak stlačíte tlačidlo „Headless-Mode-Button“ **9**, zaznieva zvukový signál po dobu režimu Headless-Mode. Na deaktivovanie režimu Headless-Modes opäť stlačte tento gombík.



## Funkcia video & foto



### POZOR!

Dbajte prosím na to, že obrázky a videá so zabudovanou kamerou by mohli poškodiť osobnostné práva druhých osôb! Osoba filmovaná bez jej súhlasu, napr. v susedstve, sa môže brániť v občianskoprávnom konaní a žiadať o nekonanie alebo náhradu škody. Snímky osôb v cudzích bytoch alebo aj napr. v cudzích záhradách ponad nepriehľadné živé ploty môžu byť tiež trestné! Informujte sa prosím o príslušnom platnom právnom stave.

## Používanie aplikácie Carrera RC App

**16 a** Stiahnite si v príslušnom Appstore/Playstore aplikáciu s názvom „Carrera RC FPV“. Príslušný kód QR nájdete na balení.

Prepojte svoj smartfón k sieti W-Lan vášho Quadrocoptera. **Odporúčame Smartphone prepnúť do letového režimu s aktívnou Wi-Fi, aby sa minimalizovalo možné rušenie.** Vyhľadajte sieť W-Lan s názvom „Carrera\_RC\_FPV...“. Môže potvať ca. 30 sekúnd, kým nájdete WLAN a kým sa budete môcť spojiť. Teraz zosťušíte aplikáciu.

Na štartovacej obrazovke vidíte vpravo tlačidlo „Start“ , tu sa dostanete do letového menu aplikácie. Cez tlačidlo vpravo sa dostanete k Pomocníkovi resp. k všeobecným nastaveniam. Do obchodu s náhradnými dielmi sa dostanete cez toto tlačidlo . Obchod s náhradnými dielmi sa otvorí v prehliadači smartfónu. Dostupnosť a dodávka náhradných dielov nie je do niektorých krajín možná. V prípade potreby sa obráťte na zastúpenie vo vašej krajine, uvedené na zadnej strane.

**16 b** Prehľad funkcií letového menu: 

1. Stlačte tento gombík na snímání fotografií
2. Stlačte tento gombík na snímání videí
3. Tu nájdete vaše fotografií a videá zaznamenané na smartfóne
4. Tu otočíte obraz kamery o 180°
5. Skôr než zasuniete mobilný telefón do 3D-VR okuliarov, použite toto tlačidlo. V archíve máte možnosť prezerať všetky nahraté videá v perspektíve 3D VR - tejto režim môžete aktivovať v príslušnej ponuke stlačením ikony . Fotografie / videá nájdete v príslušnom priečinku Fotografie/videa vášho smartfónu. (V prípade IOS prosím dbajte na prirušovanie práva) Prípadne je potrebný ďalší prehliadač videí.

**16 c** Používanie 3D-VR okuliarov

Odporúčame Vám, aby ste sa so zariadením Quadrocopter najskôr naučili bezpečne lietať, predtým než použijete 3D okuliare!  
**POZOR! Nikdy neštartujte zariadenie Quadrocopter s 3D-VR okuliarmi sám/sama. Môžete sa vystaviť trestnému stíhaniu!**  
Uistite sa, že zariadenie spúšťate v prítomnosti druhej osoby, vždy keď máte nasadené 3D okuliare pri lete.

Táto druhá osoba musí sledovať polohu zariadenia Quadrocopter a pomáhať Vám upravovať letovú polohu, resp. zabrániť možným nehodám.

**16 d** Použitie mobilného telefónu v okuliaroch:

1. Otvorte okuliare na prednej strane
2. Uprite do nich mobilný telefón, spustíte aplikáciu **3** a zapnete Quadrocopter.
3. Spustíte funkciu 3D  v aplikácii. Opäť zatvoríte prednú stranu okuliarov.
4. Nasadte si okuliare a v prípade potreby nastavte čelový pás. Prispôbte vzdialenosť očí a hĺbku ostrosti
5. Teraz môžete lietať zariadením Quadrocopter z polohy pilota.

**Majte na pamäti, že máte len obmedzené zorné pole!**

**17** Zmena uhla kamery

S pomocou nastavovacieho kolieska na pravej hornej strane kontroléra sa môže zmeniť uhol kamery (sklon cca 70°-80°).

## Automatická kontrola výšky

**18** Ihneď ako pustíte joystick pri lete, Quadrocopter bude automaticky udržiavať aktuálnu letovú výšku.

## Auto Landing

**19** Funkciu automatického pristátia môžete spustiť kedykoľvek stlačením tlačidla „Auto Landing“. Pri ňom sa pomaly znižia otáčky rotora. Počas priebehu pristávania máte kedykoľvek možnosť ovplyvniť polohu pristávania pohybovaním s pravým joystickom. Ihneď ako bude Quadrocopter na zemi, vypnú sa motory.

## Auto-Start & Fly to 1.5m

**20** Stlačte tlačidlo „Auto-Start & Fly to 1.5m“ na ovládači pre spustenie motorov a automatické vzlietnutie do výšky ca. 1,5 m. Počas priebehu štartovania máte kedykoľvek možnosť ovplyvniť smer letu pohybovaním s pravým joystickom. Ihneď po dosiahnutí výšky 1,5 m Quadrocopter udržiava výšku.

## Vyvažovanie Quadrocoptera

**21** Auto nastavenia nakláňania doprava/dola, resp. vpravo, postupujte takto:

1. Položte Quadrocopter na vodorovnú plochu.
2. Prepojte Quadrocopter s ovládačom, jak je popsáno v časti „Prepojenie modelu s ovládačom“.
3. Súčasne posuňte plynovú páku a páku pre pohyb dopredu/dozadu do pravého dolného rohu. LED na Quadrocopteri krátko zabliká a potom stále svieti. Zvukový signál zoznie 1x.
4. Uvedenie do neutrálnej polohy je ukončené.

**22** Keď Quadrocopter letí vo visení bez pohybu páčky na nakláňanie doprava/dola, resp. vpravo, postupujte takto:

Ak sa Quadrocopter pohybuje sám od seba rýchlo alebo pomaly bokom doľava, stlačte postupne doprava spodné pravé vyvažovacie tlačidlo určené na naklonenie doprava/dola. Keď sa Quadrocopter pohybuje doprava, stlačte doprava vyvažovacie tlačidlo určené na naklonenie doprava/dola.

**23** Keď Quadrocopter letí vo visení dopredu, resp. dozadu bez pohybu páčky určenej na nakláňanie doprava/dola, resp. vpravo, postupujte takto:

Keď sa Quadrocopter pohybuje sám od seba rýchlo alebo pomaly dopredu, stlačte postupne nadol vrchné pravé vyvažovacie tlačidlo určené na pohyb dopredu/dozadu. Keď sa Quadrocopter pohybuje dozadu, stlačte postupne nadol vyvažovacie tlačidlo určené na pohyb dopredu/dozadu.

**24** Keď kvadrocoptera visí, bez pohybu páčky pre otáčanie v kruhu sa na mieste otáča dola resp. doprava, postupujte prosím nasledovne: Ak sa kvadrocopter sama od seba rýchlo alebo pomaly otáča okolo vlastnej osi doľava, tlačte dolný ľavý trimmer pre kruhový pohyb postupne doprava. Ak sa kvadrocoptera otáča dola resp. doprava, tlačte trimmer pre otáčanie v kruhu postupne doľava.

## Výmena listov rotora

**25** Na stiahnutie listu rotora použite v prípade potreby úzky hladký predmet. Dbajte na to, aby ste list rotora stiahli opatrne zvisle smerom nahor a udržali pritom motor zola stabilizovaný. B'Upevnite list rotora opäť pevne so skrutkou na Quadrocopteri.

**26** QR kód pre systém výmeny motora, náhradné diely a ďalšie informácie.

**27** POZOR!

Rozhodne dbajte na značenie a farbu, ako aj uhol sklonu listov rotora!

Vpredu vľavo: žltá – značenie „A“

Vpredu vpravo: žltá – značenie „B“

Vzadu vpravo: čierna – značenie „A“

Vzadu vľavo: čierna – značenie „B“

## Riešenia problémov

**Problém:** Ovládač nefunguje.

**Príčina:** Vypínač ON/OFF je v pozícii „OFF“.

**Riešenie:** Vypínač ON/OFF prepnite do pozície „ON“.

**Príčina:** Batérie boli nesprávne vložené.

**Riešenie:** Skontrolujte, či sú batérie správne vložené.

**Príčina:** Batérie už nemajú dosť energie.

**Riešenie:** Vložte nové batérie.

**Problém:** Quadrocopter sa nedá ovládať ovládačom.

**Príčina:** Vypínač ovládača je v pozícii „OFF“.

**Riešenie:** Najprv prepnite vypínač na ovládači do pozície „ON“.

**Príčina:** Ovládač asi nie je správne prepojený s prijímačom v Quadrocopteri.

**Riešenie:** Vykonajte prepojenie Quadrocoptera s ovládačom tak, ako je to uvedené v časti „Kon rolný zoznam na prípravu letu“.

**Problém:** Quadrocopter neštartuje.

**Príčina:** Tlačidlo „Start-Rotors“ na ovládači nie je stlačené.

**Riešenie:** Stlačte štartovacie tlačidlo „Start-Rotors“ na ovládači

**Problém:** Quadrocopter nestúpa.

**Príčina:** Listy rotora sa pohybujú príliš pomaly.

**Riešenie:** Posuňte plynovú páku hore.

**Príčina:** Výkon akumulátora je nedostatočný.

**Riešenie:** Nabite akumulátor (pozri kapitolu „Nabítenie akumulátora“).

**Problém:** Quadrocopter bez zjavného dôvodu stráca počas letu rýchlosť a klesá.

**Príčina:** Akumulátor je príliš slabý.

**Riešenie:** Nabite akumulátor (pozri kapitolu „Nabítenie akumulátora“).

**Problém:** Quadcopter sa otáča len v kruhu alebo sa pri štarte prevracia.

**Príčina:** Nesprávne priradené alebo poškodené listy rotora.

**Riešenie:** Listy rotora umiestnite/vymeňte tak, ako je to opísané **27**.

**Problém:** Spojenie Wifi/WLAN nie je možné.

**Príčina:** Akumulátor je príliš slabý.

**Riešenie:** Pripojte akumulátor v modeli **4b**. Prepojte váš smartfón tak ako je to popísané v bode **16b** s Quadcopterom, tak aby ste na displeji videli živý obraz z kamery.

Omyl a zmeny vyhradené

Farby / konečný dizajn – zmeny vyhradené

Technické zmeny a zmeny podmienené dizajnom vyhradené

Piktogramy = fotografie symbolov

## HR Poštovani kupce

Čestitamo Vam na kupnji Vašeg Carrera RC-Modell-Quadrocoptera, koji je izrađen prema današnjem stanju te-hnike. Pošto se stalno trudimo naše proizvode dalje razviti i poboljšati, pridržavamo si pravo, u svako vrijeme i bez nagovještaja provesti izmjene u tehničkom pogledu i u pogledu na opremu, materijale i dizajn. Na osnovu neznatnih odstupanja ovog proizvoda u odnosu na podatke i slike iz ove upute se stoga ne mogu zasnovati prava. Ova uputa za posluživanje i montažu je sastavni dio proizvoda. Kod nepoštivanja upute za uporabu i sigurnosnih uputa iz nje gubi se pravo na jamstvo. Sačuvajte ovu uputu za uporabu za čitanje i za slučaj, da ovaj model dajete trećim osobama.

Najaktuelnija verzija ove upute za uporabu i informacije o raspoloživim zamjenskim dijelovima možete naći na stranici [carrera-rc.com](http://carrera-rc.com) u servisnom području.

**POZOR! Prije prvog leta se uvjerite, da li u Vašoj zemlji za modele letjelica postoji obveza osiguranja za model letjelice, koji ste kupili.**

## Uvjeti jamstva

Kod Carrera proizvoda se radi o tehnički visokokvalitetnim proizvodima (NISU IGRAČKE), sa kojima se treba pažljivo postupati. Obavezno obratite pozor na upute iz upute za uporabu. Svi dijelovi podliježu pažljivoj provjeri (prava na tehničke izmjene i promjene modela, koje služe poboljšanju proizvoda, ostaju pridržane). Ukoliko bi ipak nastupile greške, jamstvo se daje u okviru niže naznačenih uvjeta jamstva:

Stadlbauer Marketing + Vertrieb GmbH (dalje u tekstu „proizvođač“) jamči potrošaču (dalje u tekstu „kupcu“) prema mjeri niže navedenih uvjeta, da će Carrera RC-Modell-Quadrocopter (dalje u tekstu „proizvod“) unutar vremenskog perioda od dvije godine od datuma kupnje (rok trajanja jamstva) biti slobodan od grešaka materijala ili obradivanja. Takve greške će proizvođač prema vlastitoj procjeni i na vlastiti trošak ukloniti popravkom ili isporukom novih dijelova ili temeljito servisiranih dijelova. Jamstvo se ne proteže na potrošne dijelove (kao npr. akumulator, listovi rotora, poklopac kabine, zupčnici itd.), štete kroz neprimjereno rukovanje/korištenje ili strane zahvate. Druga prava kupca, posebice pravo na nadoknadu štete, protiv proizvođača su isključena. Ugovorna ili zakonska prava kupca (dodatno ispunjenje, odstupanje od ugovora, smanjenje, nadoknada štete) prema dotičnom kupcu koja postoje, kada proizvod prilikom prijenosa opasnosti nije bio slobodan od nedostataka, ostaju nedirnuti kroz ovo jamstvo.

**Prava iz ovog posebnog jamstva proizvođača postoje samo, ako**

- uzrok reklamirane greške nije šteta, koja je prouzrokovana nenamjenskom uporabom ili nestručnom primjenom prema mjeri iz ove upute za uporabu.
- se ne radi o pojavama habanja uvjetovanim pogonom.
- na proizvodu nisu uočljiva obilježja, koja upućuju na popravke ili druge zahvate provedenih u radionicama, koje nisu autorizirane od strane proizvođača.
- je proizvod isključivo korišten sa opremom, koju je odobrio proizvođač.

**Jamstvena kartica se ne može nadoknaditi.**

**Upute za zemlje članice EU:** Upućuje se na zakonsku dužnost davanja jamstva prodavača, da ovo pravo na davanje jamstva nije ograničeno kroz ovo jamstvo. Troškovi slanja i vraćanja proizvoda preuzima proizvođač. Ovo jamstvo vrijedi u gore navedenom obimu iz pod gore navedenim uvjetima (uključujući predočenje originalnoga dokaza o kupnji i u slučaju preprodaje) za svakog kasnijeg vlasnika proizvoda.

## Izjava o skladnosti

Ovim Stadlbauer Marketing + Vertrieb GmbH izjavljuje, da ovaj model zajedno sa upravljačem odgovara načelnim zahtjevima sljedećih EU smjernica: EG smjernice 2009/48 i 2004/108/EG o elektromagnetskoj podnošljivosti i drugim bitnim propisima smjernice 2014/53/EU (RED) .

Originalna izjava o konformnosti se može potražiti na [carrera-rc.com](http://carrera-rc.com).



Maksimalna snaga radio-frekvencije <10dBm  
Frekvencijsko područje: 2400 – 2483.5 MHz

## Upute upozorenja!

**Quadrocopter na daljinsko upravljanje NIJE IGRAČKA i isključivo je primjeren za djecu stariju od 14 godina!**

Ovaj proizvod nije namijenjen da ga koriste djeca bez nadzora odrasle osobe zadužene za njihov odgoj. Za upravljanje helikopterom je potrebna izvjesna vježba. Djeca to moraju učiti pod izravnim nadzorom odrasle osobe. **Prije prvog uporabe: Pročitajte ovu uputu zajedno sa Vašim djetetom.** Kod neprimjerenog korištenja može doći do teških ozljeda i/ili materijalnih šteta. Upravljanje se mora vršiti pažljivo i oprezno i zahtjeva neke mehaničke i mentalne sposobnosti. Uputa sadrži sigurnosne upute i propise kao i naputke vezane za održavanje i pogon proizvoda.

Obavezno je potrebno ovu uputu prije prvog puštanja u pogon kompletno pročitati i razumjeti. Samo tako se mogu izbjeći nezgode sa ozljedama i oštećenjima. Ruke, kosu i labavu odjeću i druge predmete kao što su to olovke i odvijache držite dalje od propelera (rotora). Nemojte dodirivati rotirajući rotor. Posebno pazite na to, da ruke NE dodu u blizini listova rotora!

**POZOR: Quadrocopter nemojte puštiti da leti u blizini Vašeg lica, kako biste izbjegli ozljede. Uporaba dozvoljena samo na otvorenom - ne u unutrašnjem području. Rizik od ozljede očiju. Krenite i letite uređaj samo na prikladnom terenu (slobodna površina, bez prepreka) i samo unutar izravnog vizualnog kontakta. Vi kao korisnik ovog proizvoda ste potpuno odgovorni, za sigurno rukovanje, kako ni Vi, a ni druge osobe ili njihovo vlasništvo ne bi bili oštećeni ili ugroženi.**

- Vaš model nikada nemojte koristiti sa slabim baterijama u upravljaču.
- Izbjegavajte područja u kojima ima puno prometa ili jako frekventna područja. - Uvijek pazite na to, da na raspolaganju imate dovoljno mjesta.
- Vaš model prema mogućnosti nemojte puštati da leti na otvorenoj ulici ili u otvorenim područjima, kako nikoga ne biste ugrozili ili ozlijedili.
- **POZOR: Nemojte pokretati Quadrocopter ukoliko se u području letenja Quadrocopter nalazi osoba, životinje ili druge prepreke.**
- Pokretanje i letenje u blizini visokonaponskih vodova, željezničkih tračnica, ulica, bazena ili otvorene vode je strogo zabranjeno.
- Koristite isključivo kod dobre vidljivosti i mirnih vremenskih uvjeta.
- Točno slijedite naputke i upute upozorenja za ovaj proiz-vod i za možebitnu dodatnu opremu (punjač, akumulator itd.), koju koristite.
- **Ukoliko Quadrocopter dođe u dodir sa živim bićima ili tvrdim predmetima, polugu za gas molimo Vas odmah postavite u neutralni položaj, to znači lijevi Joystick mora biti na donjem graničniku!**
- Izbjegavajte vlagu, jer ona može oštetiti elektriku.
- Postoji opasnost od teških ozljeda pa od smrti, ukoliko dijelove Vašeg modela stavite u usta ili ih ližete.
- Na Quadrocopter nemojte provoditi promjene ili modifikacije.

Ukoliko se ne slažete sa ovim uvjetima, model Quadrocopter u potpunosti odmah u novom i nekorisćenom stanju vratite natrag trgovcu.

### Važne informacije o litijskim polimer akumulatorima

Litijski polimer (LiPo) akumulatori su znatno osjetljiviji od uobičajenih alkalnih, ili NiMH akumulatora, koji se inače koriste za daljinske upravljače za televizije. Propisi i upute upozorenja se stoga moraju točno slijediti. Kod pogrešnog rukovanja LiPo akumulatorima postoji opasnost od požara. Kada zbrinjavate LiPo akumulatore uvijek obratite pozornost na podatke proizvođača.

### Odredbe za zbrinjavanje električnih i elektroničkih starih uređaja prema WEEE.



Ovdje naslikani simbol precrtane kante za smeće Vas upućuje na to, da prazne baterije, akumulatori, okrugle baterije, akumulatorske baterije, baterije za uređaje, električni stari uređaji itd. ne spadaju u kućni otpad, pošto ugrožavaju okoliš i zdravlje. Pomozite molimo Vas održavanju okoline i zdravlja i pričajte i sa svojom djecom o urednom zbrinjavanju potrošenih baterija i električnih starih uređaja. Baterije i električni stari uređaji se trebaju predati poznatim sakupljalištima. Na taj način će se uredno reciklirati.

Nejednaki tipovi baterije ili nove i potrošene baterije se ne smiju zajedno koristiti. Prazne baterije izvadite iz igračke. Baterije koje se ne mogu puniti ne smiju se puniti!

### POZOR!

Punjive baterije se treba puniti pod nadzorom odraslih osoba.

**Akumulatore za vrijeme punjenja nikada nemojte ostaviti bez nadzora.** Baterije koje se mogu puniti, prije punjenja izvadite iz igračke. Priključne spojke se ne smiju kratko spojiti. Isključivo se smiju koristiti preporučene baterije ili baterije istog tipa. Kod redovne uporabe punjača redovno se moraju kontrolirati kabel, priključak, poklopci i drugi dijelovi. U slučaju štete punjač se tek nakon popravka opet smije pustiti u pogon. Igračka se smije priključiti samo na uređaj sa klasom zaštite II.

### Smjernice i upute upozorenja za korištenje LiPo akumulatora.

- Priploži 3,7 V = 1000 mAh / 3,7 Wh LiPo akumulator morate puniti na sigurnom mjestu udaljenom od zapaljivih materijala.
- Akumulatore za vrijeme punjenja nikada nemojte ostaviti bez nadzora.
- Za punjenje nakon leta akumulator se najprije mora ohladiti na prostornu temperaturu.
- Isključivo se smije koristiti odgovarajući Lipo punjač (USB kabel / upravljač). U slučaju nepoštivanja ovih uputa postoji opasnost od požara, a time i opasnost po zdravlje i/ili materijalne štete. NIKADA nemojte koristiti drugi punjač.
- Ukoliko se akumulator za vrijeme postupka punjenja i pražnjenja napuše ili deformira, odmah završite postupak punjenja ili pražnjenja. Izvadite akumulator koliko je moguće što brže i opreznije van i odložite ga na sigurno, otvoreno područje udaljeno od zapaljivih materijala i nadzrite ga najmanje 15 minuta. Ukoliko akumulator, koji se već napuhao ili deformirao, i dalje punite ili praznite, postoji opasnost od požara! I kod najmanje deformacije ili stvaranja balona akumulator se mora izvaditi iz pogona.
- Akumulator na sobnoj temperaturi odložite na suho mjesto.
- **Akumulator obavezno nakon uporabe opet napunite, kako biste izbjegli takozvano dubinsko pražnjenje akumulatora. Pri tome uzмите u obzir, da između leta i postupka pražnjenja mora biti stanka od oko 20 minuta. Akumulator**

**povremeno napunite (oko svaka 2-3 mjeseca). Nepoštivanje gore navedenih uputa za rukovanje akumulatorom može dovesti do kvara.**

- Za transport ili privremeno skladištenje akumulatora, temperatura bi trebala iznositi između 5-50°C. Akumulator ili model po mogućnosti nemojte skladištiti u vozilu ili izravno pod sunčevim zrakama. Ako se akumulator izloži vrućini u automobilu, može doći do oštećenja ili se zapaliti.

**Naputak:** Kod malog napona / snage baterija ćete utvrditi, da je potrebno znatno jače trimanje i/ili kretanje upravljačem, kako se Quadrocopter ne bi strmoglavio. To po pravilu nastupa prije dostizanja 3 V napona akumulatora i dobar je trenutak za završetak leta.

## Upute za posluživanje

### Opseg isporuke

- 1x Quadrocopter
- 1x Prialagodljivi kontroler
- 1x USB kabel za punjenje
- 1x 3,7 V, 1000mAh Akumulator
- 1x Držač tableta
- 1x 3D naočala
- 2x Zamjenjski motor (desno/lijevo)
- 1x Odvijach
- 2x AAA LR03 baterije (ne mogu se puniti)

### Učvršćenje mobilnog telefona

- 2 Mobilni telefon se može učvrstiti između obiju strana strana kontrolera. Pritom pritisnite gumb u sredini kontrolera kako biste širinu promijenili tako da se mobilni telefon stegne i ne može ispasti.

### Montaža držača tableta

- 3 Ako u svojem kontroleru želite koristiti tablet, preporučujemo vam da iz sigurnosnih razloga montirate priloženi držač.

- 1 Uglavite držač na stražnjoj strani u sredinu kontrolera.

- 2 Pomoću kotača za podešavanje može se odrediti duljina držača. Držač učvrstite tako da on čvrsto zahvati tablet u kontroleru.

### Punjenje LiPo akumulatora

Pazite na to, da priložene LiPo akumulatore isključivo punitе sa dostavljenim LiPo punjačem (USB kabel). Ako akumulator pokušavate napuniti sa nekim drugim punjačem (za punjenje LiPo akumulatora ili drugim punjačem, isto može dovesti do teških ozljeda. Prije nego nastavite pročitajte molimo Vas sljedeći odlomak sa uputama upozorenja i smjernicama za korištenje akumulatora. Punjač i mrežne elemente nemojte kratko spojati. Akumulator ugrađen u Quadrocopter sa odgovarajućim USB kablom za punjenje možete puniti na USB-portu:

#### 4a Punjenje na kompjuteru:

- Izvadite punjivu bateriju iz modela prije nego ju počnete puniti.

- Spojite USB kabel za punjenje na USB port na kompjuteru. LED na USB kablom za punjenje svijetli zeleno i prikazuje, da je jedinica za punjenje uredno spojena sa kompjuterom. Ako priključite Quadrocopter praznim akumulatorom, LED na USB kablom za punjenje više ne svijetli i prikazuje, da se akumulator Quadrocopter-a puni. USB kablom za punjenje tj. okno za punjenje na Quadrocopteru su proizvedeni tako, da je isključena obratna polarnost.
- Otpirlike 120 minuta traje, da se prazni akumulator (ne dubinski ispražnjeni) opet napuni. Kada je akumulator pun, na USB kablom za punjenje LED prikaz o peti svijetli zeleno.

**Naputak:** Prilikom isporuke je priložen LiPo akumulator djelomično napunjen. Stoga je moguće, da prvi postupak punjenja bude nešto kraći.

**Obavezno se pridržavajte gore navedenog redoslijeda priključivanja! Popuštite utične spojke koji se nalaze na Quadrocopteru kada isti ne koristite. Nepoštivanje može dovesti do oštećenja akumulatora!**

#### 4b Umetanje akumulatora u Quadrocopter

- Pomoću priloženog odvijacha otvorite poklopac pretinca za akumulator. Umetnite akumulator. Zatvorite pretinac akumulatora.
- Ako LED polako treperi na Quadrocopteru, morate zamijeniti akumulatore.

### Postavljanje baterije u upravljač

- 5 Pretinac za baterije otvorite sa izvijačem i postavite baterije u upravljač. Pazite ispravno postavljanje polove. Nikada nemojte zajedno koristiti nove i stare baterije ili baterije različitih proizvođača zajedno. Nakon što pretinac zatvorite, pomoću sklopke Power na prednjoj strani možete provjeriti funkcionalnost upravljača. Kod položaja sklopke u položaju ON i uredne funkcije, LED gore u sredini upravljača treba svijetliti u crvenoj boji. Ako kontrolna LED polako treperi i čuje se signalni zvuk, u upravljaču morate zamijeniti baterije.

## Povezivanje modela sa upravljačem

**6** Carrera RC Quadcopter i upravljač automatski se spajaju prilikom svakog puštanja u pogon. Ukoliko bi na početku postojale poteškoće prilikom komunikacije između Carrera RC Quadcoptera i upravljača, izvršite ponovno povezivanje.

- Spojite akumulator u modelu.
- **POZOR! Quadcopter obavezno nakon uključivanja postavite na ravnu, vodoravnu površinu. Sustav Gyros se automatski centrirao.**
- LED svjetiljke na Quadcopteru sara trepere u ritmu.
- Na ON/OFF sklopki uključite upravljač.
- Pomaknite lijevu upravljačku palicu, te također i polugu gasa, potpuno prema gore i ponovno prema dolje.
- Povezivanje je uspješno završeno.
- LED na upravljaču sada stalno svijetli.
- Nakon oko 5 1/2 minuta upravljač se isključuje. Za ponovnu uporabu molimo ponoviti postupak spajanja.

## Opis Quadcoptera

- 7**
1. Sustav rotora
  2. Zaštitni kavez za rotor
  3. LED-i
  4. Video kamera
  5. Pretinac za akumulator
- 8**

## Pregled funkcija upravljača

- 9**
1. Sklopka Power (ON / OFF)
  2. Kontrolna LED
  3. Gas
  4. Kružni pokreti
  5. Naprijed / natrag
  6. Nagib u desno / lijevo
  7. Trimer za nagib u desno / lijevo
  8. Trimer za naprijed / natrag
  9. Trimer za kretanje u krug
  10. Looping Button
  11. Modus Headless Mode
  12. Gumb za pokretanje rotora
  13. Gumb Automatsko slijetanje
  14. Gumb Automatsko pokretanje i let na 1,5 m
  15. Tipka "LED svjetla UKLJ. / ISKLJ."
  16. Sklopka početnik/napredni (30%/60%/100%)
  17. Prilagodljivi držač tableta – Gumb za podešavanje širine kontrolera
  18. Kodač za mijenjanje kuta kamere
  19. Pretinac za baterije

## Izbor područja leta

**10** Quadcopter može vani letjeti. Nakon što ste svoj Quadcopter istriali i nakon što ste se upoznali sa njegovim upravljanjem i sposobnostima, možete pokušati letjeti u manjim prostorima sa manje slobode. Pazite molimo Vas, da bez obzira što u blizini pada ne puše vjeter, u određenom razmaku od poda može biti vrlo vjetrovito. Nepoštivanje ove upute može dovesti do totalnog gubitka Quadcoptera.

## Kontrolna lista za pripremu leta

Ova kontrolna lista ne nadomješta sadržaj ove upute za uporabu. Iako se može koristiti kao uputa za brzi početak, obavezno Vam preporučamo da prije nego nastavite pročitate ovu uputu za uporabu.

- Pregledajte sadržaj pakovanja.
- Fiksirajte svoj mobilni telefon ili tablet u kontroler **2 3**
- Napunite LiPo akumulator kao što je opisano u poglavlju „Punjenje akumulatora LiPo“.
- Postavite 2 AAA baterije u upravljač i pazite na ispravno postavljene polove.
- Potražite odgovarajuću okolinu za letenje.
- Akumulator kao što je opisano u **4b** umetnite u pretinac za akumulator na donjoj strani Quadcoptera.
- **POZOR! Quadcopter obavezno nakon uključivanja postavite na ravnu, vodoravnu površinu. Sustav Gyros se automatski centrirao.**
- LED svjetiljke na Quadcopteru sara trepere u ritmu.
- Na ON/OFF sklopki uključite upravljač.
- **Obavezno provjerite sklopku za početnički-napredni modus (15b).** Gurnite lijevu Joystick, znači polugu za gas, skroz prema gore i ponovno dolje u nulti položaj.
- Dajte Quadcopteru jedan trenutak vremena da se sustav ispravno instalira i bude spreman za rad. LED na Quadcopteru sada stalno trepere. LED na upravljaču sada stalno svijetli.
- Sada ponovite po potrebi gore naznačene točke, ukoliko bi istovremeno htjeli letjeti i druge Quadcoptere.
- Povežite Vaš pametni telefon sa Quadcopterom kao što je opisano u točki **(16b)** skroz dok na ekranu ne vidite sliku uživo sa kamere. Ostale detalje i funkcije kamere vidi u točki **(16 16a 16b)**.

- **Napomena! Prije svakog leta, molimo, nužno izvedite Auto-namještanje **22**!**
- **Pritisnite gumb „Pokretanje rotora“.**
- Pregledajte upravljanje.
- Upoznajte se sa upravljanjem.
- **Trimajte Quadcopter po potrebi kao što je opisano pod **21 22 23 24** tako da se Quadcopter u lebdećem letu bez kretanja upravljača više ne pomiješa sa mjestima.**
- Quadcopter je sada spreman za pogon.
- Ukoliko Quadcopter ne pokazuje nikakvu funkciju, pokušajte ponovno uspostaviti gore navedenu vezu.
- Letite model.
- LED svjetiljke na modelu počinju treperiti ukratko prije, nego se akumulator isprazni.
- Prizemljite model.
- **Iskočajte utični spoj akumulatora.**
- Uvijek zadnje isključite daljinski upravljač.

## Letenje 4-kanalnog Quadcoptera

### NAPOMENA!

Kod prvih pokušaja letenja posebice pazite na to, da polugu na upravljaču vrlo oprezno, a ne prebrzo poslužujete. U većini slučajeva su dovoljna vrlo vrlo mala pokretanja na dotičnoj poluzi, kako bi se izvela dotična naredba za upravljanje!

Ukoliko primijetite, da se Quadcopter kreće naprijed ili u stranu bez da ste Vi pritisnuli odgovarajuću polugu, trimajte Quadcopter kao što je opisano u **(21 22 23 24)**.

### **11** +/- Gas (gore/dole)

Za pokretanje leta ili za letenje u visinu gurnite polugu za gas lijevo oprezno naprijed. Za prizemljenje ili za letenje na manjoj visini gurnite polugu za gas lijevo oprezno natrag.

**12** Da bi Quadcopter na mjestu okretali lijevo ili desno, lijevu polugu oprezno gurnite u lijevo tj. u desno.

**13** Da bi Quadcopter letjeli u desno ili u lijevo desnu polugu oprezno gurnite u lijevo tj. u desno.

**14** Da bi Quadcopter letjeli naprijed ili natrag desnu polugu oprezno gurnite naprijed tj. natrag.

## Pokretanje rotora/motora

**15 a** Pritisnite gumb „Pokretanje rotora“ na kontroleru kako bi se pokrenuli motori. Čim se rotori pokrenu, možete polugom gasa podignuti prema gore.

## Funkcija Loopinga

### POZOR! SAMO ZA UVJEZBANE PILOTE!

**15 b** Ako pritisnete gumb „Looping Button“ **①** 5 x se čuje signalni zvuk. Skroz dok se čuje signalni zvuk desni Joystick pomjerajte gore, dolje, desno ili lijevo. Quadcopter potom izvodi Looping tj. okreće se u dotičnom pravcu. Pazite na to, da u prostoriji ima dovoljno mjesta u svim pravcima (oko 4 m).

## Sklopka za početnički / napredni modus **②**

**15 c** 30% = početnički modus

Prilikom uklopanja jednom se čuje signalni zvuk.

60% = medijum modus

Quadcopter reagira osjetljivije nego u 30% modusu. Prilikom uklopanja 2 x se čuje signalni zvuk.

100% = napredni modus -> 3D modus

Quadcopter reagira vrlo osjetljivo na pokrete upravljanja. Prilikom uklopanja 3 x se čuje signalni zvuk.

### POZOR! 100% SAMO ZA ISKUSNE PILOTE!

## Modu Headless-Mode



**15 d** Modu Headless-Mode početnicima pomaže prilikom učenja letenja. Bez obzira u kojem pravcu se Quadcopter okrene, smjer letenja uvijek odgovara smjeru letenja, koji se vrši na upravljaču. Početnik znači više ne mora upravljati na obrnutoj strani ako npr. leti prema sebi. Ako pritisnete gumb „Headless-Mode-Button“ **③** čuje se signalni zvuk skroz dok se nalazite u modusu Headless-Mode. Za deaktiviranje modusa Headless-Modes ponovno pritisnite gumb.

## Funkcija video & slikanje

### POZOR!

Uzмите molimo Vas u obzir, da slike ili video snimke napravljene sa ugrađenom kamerom mogu oštetiti prava na sliku i osobnost drugih osoba! Osoba koja je snimana bez pristanka, npr. u susjedstvu, može se pravno braniti sudskim putem i zahijevati da se prestane ili zahtijevati naknadu štete. Snimke osoba u tuđim stanoovima ili npr. u tuđim vrtovima učinjene preko nepravdne živice mogu predstavljati kazneno djelo! Informirajte se molimo Vas o dotično važećem pravnom položaju.

## Uporaba Carrera RC aplikacije

**16 a** Preuzmite odgovarajuće aplikacije odn. Playstore aplikaciju naziva „Carrera RC FPV“. Odgovarajući QR kod pronađite na ambalaži. Scoj pametni telefon povežite W-LAN vezom svojeg kvadrokoptera. **Preporučamo da pametni telefon omogućite u načinu letenja s aktiviranim W-Lan, kako biste sveli na minimum moguće smetnje.** Potražite W-LAN pod nazivom „Carrera\_RC\_FPV...“. Moguće je da je potrebno vrijeme čekanja od oko 30 sekundi, prije nego pronađete W-LAN i spojite se. Sada pokrenite aplikaciju. Na početnom zaslonu na desnoj strani vidite gumb „Pokreni“  gdje dolazite do izbornika letenja u aplikaciji. Preko gumba desno možete doći do pomoći tj. do opcije podesavanja. U trgovinu zamjenskih dijelovima možete ući preko ovog gumba . Trgovina zamjenskih dijelova se otvara u pregledniku pametnog telefona. Raspoloživost i isporuka zamjenskih dijelova nije moguća u neke države. Po potrebi se obratite zastupniku u Vašoj zemlji, navedenom na poleđini.

## 16 b Pregled funkcija izbornika letenja.

1. Pritisnite ovaj gumb za slikanje
  2. Pritisnite ovaj gumb za snimanje videa
  3. Ovdje ćete naći fotografije & video snimljene na Vašem pametnom telefonu
  4. Okrenite ovdje sliku kamere za 180°
  5. Ovaj gumb upotrijebite prije umetanja mobilnog telefona u 3D-VR naočale. U arhivi imate mogućnost sve snimljene video materijale pregledati u 3D VR perspektivi - aktivirajte ovaj način rada u odgovarajućem izborniku pritiskom na ikonu 
- Slike / video snimke možete naći u dotičnom direktoriju za slike/video snimke Vašeg uređaja. (Kod IOS vodite računa o pravima pristupa) Eventualno je potreban dodatni Video Player.

## 16 c Koristite 3D-VR naočale

Preporučujemo vam da prije uporabe 3D naočala proučite sve o sigurnosti leta kvadrokopterom!  
**POZOR! Kvadrokopter NIKADA ne smije letjeti sam s 3D-VR naočalama! To je protuzakonito!**  
Uvjerite se da je pored vas 2. osoba kada pri letu imate 3D naočale.  
2. Ta osoba mora za vas nadzirati položaj kvadrokoptera i pomagati vam pri korigiranju položaja letenja kako bi se izbjegle eventualne nezgode.

## 16 d Umetanje mobilnog telefona u naočale:

1. Otvorite naočale na prednjoj strani
2. Stegnite mobilni telefon, pokrenite aplikaciju **3** i uključite kvadrokopter.
3. Aktivirajte 3D funkciju  u APLIKACIJI. Zatvorite naočale na prednjoj strani.
4. Stavite naočale i po potrebi podesite traku na glavi. Kao i udaljenost očiju i oštrinu fokusa.
5. Sada možete letjeti kvadrokopterom iz perspektive pilota. **Imajte na umu da imate samo ograničeno vidno polje!**

## 17 Promjena kuta kamere

Pomoću kotača za podešavanje na desnoj gornjoj strani upravljača može se promijeniti kut kamere (cca. 70°-80° nagib).

## Automatska kontrola visine

**18** Kada lijevu upravljačku palicu otpustite u let, kvadrokopter automatski zadržava trenutnu visinu letenja.

## Auto Landing

**19** U bilo kojem trenutku možete pritiskom gumba „Automatsko slijetanje“ aktivirati funkciju automatskog slijetanja. Pritom se polako smanjuje broj okretaja rotora. Tijekom postupka slijetanja pomicanjem desnih upravljačkih palica u svakom trenutku imate mogućnost utjecati na položaj slijetanja. Čim se kvadrokopter spusti na tlo, isključite motor.

## Auto-Start & Fly to 1.5m

**20** Pritisnite gumb „Automatsko pokretanje i let na 1,5 m“ na kontroleru kako bi se pokrenili motor i automatski uzletjeli na visinu od oko 1,5 m. Tijekom postupka pokretanja pomicanjem desne upravljačke palice u svakom trenutku imate mogućnost utjecati na smjer letenja. Čim se postigne visina od cca. 1,5 m, kvadrokopter automatski zadržava visinu.

## Trimanje Quadcoptera

### 21 Automatsko trimanje

1. Postavite Quadcopter na vodoravnu površinu.
2. Spojite Quadcopter sa upravljačem kao što je opisano u „Povezivanje modela sa upravljačem“
3. Istovremeno gurnite polugu za gas i polugu za naprijed / natrag u desni kut dolje. LED na Quadcopteru kratko treperi i potom neprestano svijetli. Signalni ton javlja se 1x.
4. Stavljanje u neutralni položaj je završeno.

**22** Ako Quadcopter u lebdećem letu, bez kretanja poluge za nagib u desno / lijevo leti u lijevu tj. desnu stranu, postupajte molimo Vas na sljedeći način: Ako se Quadcopter samostalno brzo ili sporo pokreće u lijevo, donji desni trimmer za nagib u desno / u lijevo postupno pritisnite u desno. Ako se Quadcopter pokreće u desno, trimmer za nagib u desno / lijevo postupno pritisnite u lijevo.

**23** Ako Quadcopter u lebdećem letu, bez kretanja poluge za nagib za naprijed / natrag leti naprijed tj. natrag, postupajte molimo Vas na sljedeći način: Ako se Quadcopter samostalno brzo ili sporo pokreće naprijed, gornji desni trimmer za naprijed/natrag postupno pritisnite u desno. Ako se Quadcopter pokreće za natrag, trimmer za naprijed/natrag postupno pritisnite gore.

**24** Ako se Quadcopter u lebdećem letu, bez kretanja poluge za okretanje na mjestu okreće u lijevo tj. u desno, postupajte molimo Vas na sljedeći način: Ako se Quadcopter samostalno brzo ili sporo okreće oko vlastite osi u lijevo, donji desni trimmer za okretanje u krug postupno pritisnite u desno. Ako se Quadcopter okreće u desno, trimmer za okretanje postupno pritisnite u lijevo.

## Zamjena listova rotora

**25** Za skidanje jednog lista rotora po potrebi koristite uski, glatki predmet. Pazite na to, da list rotora oprezno okomito izvučete gore i pri tome motor odozdo stabilizirajte tako, da ga držite. List rotora opet sa vijcima pričvrstite na kvadrokopter.

**26 QR-kod za sustav za zamjenu motora, zamjenski dijelovi i ostale informacije.**

## 27 POZOR!

Obavezno obratite pozor na oznaku i boju kao i na kut nagiba listova rotora!  
**Sprijeđa lijevo: žuta – oznaka „A“**  
**Sprijeđa desno: žuta – oznaka „B“**  
**Straga desno: crna – oznaka „A“**  
**Straga lijevo: crna – oznaka „B“**

## Rješenje problema

**Problem:** Upravljač ne funkcionira.

**Uzrok:** Sklopka ON/OFF stoji na „OFF“.

**Rješenje:** Sklopku ON/OFF stavite na „ON“.

**Uzrok:** Baterije su pogrešno umetnute.

**Rješenje:** Provjerite, da li su baterije ispravno postavljene.

**Uzrok:** Baterije više nemaju dovoljno energije.

**Rješenje:** Umetnite nove baterije.

**Problem:** Quadcopterom se ne može upravljati pomoću upravljača.

**Uzrok:** Sklopka Power upravljača stoji na „OFF“.

**Rješenje:** Naprijed sklopku Power na upravljaču stavite na „ON“.

**Uzrok:** Upravljač u danom slučaju nije ispravno spojen sa prijemnikom Quadcoptera.

**Rješenje:** Molimo Vas provesti postupak spajanja kao što je opisano pod „Kontrolni popis za pripremu leta“.

**Problem:** Kvadrokopter se ne pokreće.

**Uzrok:** Gumb „Pokreni rotore“ na kontroleru nije pritisnut.

**Rješenje:** Pritisnite gumb „Pokreni rotore“ na kontroleru.

**Problem:** Quadcopter se ne diže.

**Uzrok:** Listovi rotora se sporo pokreću.

**Rješenje:** Polugu za gas gurnite gore.

**Uzrok:** Snaga akumulator nije dovoljna.

**Rješenje:** Napunite akumulator (vidi poglavlje „Punjenje akumulatora“).

**Problem:** Quadcopter bez jasnog razloga za vrijeme leta gubi brzinu i spušta se.

**Uzrok:** Akumulator je preslab.

**Rješenje:** Napunite akumulator (vidi poglavlje „Punjenje akumulatora“).

**Problem:** Quadcopter se još samo okreće u krug i prilikom pokretanja se prevrće.

**Uzrok:** Pogrešno postavljeni ili oštećeni listovi rotora.

**Rješenje:** Listove rotora postavite / zamijenite kao što je opisano **27**.

**Problem:** Nije moguće Wifi/W-Lan spajanje.

**Uzrok:** Akumulator je preslab.

**Rješenje:** Spojite akumulator u modelu **4b**. Povežite Vaš pametni telefon sa Quadcopterom kao što je opisano u točki **16b** skroz dok na ekranu ne vidite sliku uživo sa kamere.

Pravo na zabune i izmjene ostaje pridržano

Boje / konačni dizajn – pravno na izmjene ostaje pridržano

Pravo na tehničke izmjene i izmjene zbog dizajna ostaje pridržano

Piktogrami = fotografije simbola

## N Kjære kunde,

gratulerer med ditt nye Carrera RC-modellhelikopter. Det er produsert etter dagens tekniske standard. Siden vi alltid strever etter å videreutvikle og forbedre våre produkter, forbeholder vi oss retten til tekniske endringer og angående utstyr, materiell og design til en hver tid, uten forholdsopplysning om dette. Dermed kan man ikke rette krav på grunn av små avvik i produktet angående data og bilder i denne veiledningen. Denne bruksanvisningen og monteringsveiledningen er en del av produktet. Ved ignorering av bruksanvisningen og sikkerhetshenvisningene i denne, utgår garantien. Denne veiledningen må oppbevares for informasjon og eventuelt til å gi videre til tredjemann.

Du finner nyeste versjon av bruksanvisningen og informasjon om tilgjengelige reservedeler på servicesidene på [carrera-rc.com](http://carrera-rc.com).

**OBS! Før du flyr første gang må du se til om det finnes en forsikringsplikt for din flymodell i landet ditt.**

## Garantibetingelser

**Carrera-produkter er teknisk kvalitative produkter (INGEN LEKETØY) som må behandles grundig og forsiktig. Vær absolutt oppmerksom på henvisningene i bruksanvisningen. Alle deler gjennomgår en grundig kontroll (med forbehold om tekniske endringer og modellendringer for forbedring av produktet).**

Hvis det allikevel skulle oppstå feil, så garanteres det en garanti i rammen av følgende garantibetingelser:

Stadlbauer Marketing + Vertrieb GmbH (følgende kalt "produsent") garanterer sluttkunden (følgende kalt "kunde") i henhold til følgende bestemmelser, at det av kunden kjøpte Carrera RC-modellhelikopter (følgende kalt "produkt") ikke påviser noen material- eller fabrikkasjonsfeil innen de neste to år fra kjøpet dato (garantifrist). Slike feil vil produsenten vurdere, og på hans kostnader vil reparasjon eller levering av nye eller generaloverholte deler skje. Garantien utelukkes for sliedeler (s. f.eks. akkumulator, rotorblader, kabintildekning, tannhjul o.l.), skader som oppstår gjennom ukritisk behandling/bruk eller fremmede inngrep. Andre krav fra kunden, spesielt angående skadeserstatning mot produsenten er utelukkert. Kontraktmessige eller lovmessige rettigheter til kunden (etteroppfylling, tilbakefreden fra kontrakt, forminsket skadeserstatning) ovenfor selger, som består hvis produktet ikke var feilfritt ved risikoevngangen, berøres ikke av denne garantien.

**Det kan kun avledes krav fra denne spesielle produsentgarantien, hvis**

- den reklamerte feil ikke skyldes skader, som ble forårsaket av en i bruksanvisningen oppført ikke-forsikringsmessig anvendelse eller feil bruk,
- det ikke dreier seg om bruksrelatert slitasje,
- produktet ikke viser tegn på reparasjoner eller andre inngrep fra verksteder, som ikke er autorisert av produsenten,
- produktet kun er blitt brukt med tilbehør, som er autorisert av produsenten.

**Garantikort kan ikke erstattes.**

**Henvisning for EU-land:** Det henvises om lovmessig garantiplikt til selgeren, og om at denne garantiplikten ikke innskrenkes gjennom gjenstandens garanti. Kostnader for å sende inn produktet og tilbake igjen, overtar produsenten. Denne garantien gjelder i omfanget nevnt ovenfor og under de nevnte forutsetninger (inklusive visning av originalt kjøpebilag også ved vidresalg) for en hver fremtidig eier av produktet.

## Samsvarserklæring

Hermed erklærer Stadlbauer Marketing + Vertrieb GmbH, at denne modellen, inklusiv kontrollere, er i overensstemmelse med de grunnleggende kravene til følgende EF-direktiv: EF direktiv 2009/48 og 2004/108/EF om elektromagnetisk kompatibilitet og de andre relevante forskriftene til direktiv 2014/53/EU (RED) gjelder. Original samsvarserklæring kan fås under [carrera-rc.com](http://carrera-rc.com).



Maksimal radiofrekvensseffekt <10dBm · Frekvensområde: 2400 – 2483.5 MHz

## Varselhenvisninger!

**Et fjernstyrt Quadcopter er IKKE NOE LEKETØY og er kun egnet for ungdommer fra og med 14 år!**

Dette produktet er ikke tiltenkt å brukes av barn, hvis ikke en foresatt har det under oppsyn. Det krever litt kunnskaper å fly helikopteret, så barn må læres opp under direkte tilsyn av voksne. **For første bruk: Les denne bruksanvisningen sammen med barnet ditt.** Ved ukritisk bruk kan det oppstå alvorlige skader og/eller materiell skade. Det må styres forsiktig og grundig, og det krever enkelte mekaniske og mentale evner. Veiledningen inneholder sikkerhetshenvisninger og forskrifter, i tillegg til henvisninger for vedlikehold og bruk av produktet. Det er absolutt nødvendig å lese og forstå denne veiledningen helt før første bruk. Kun slik kan man unngå ulykker med skader og ødeleggelse.

Hender, hår og løse klær, samt andre gjenstander som pennar og skrutrekker, må holdes borte fra propellen (rotor).

Den roterende rotoren må ikke berøres. Pass spesielt godt på at IKKE hendene dine kommer i nærheten av rotorbladene.

**OBS: Ikke fly nær ansiktet, for å unngå skader. Må kun brukes utendørs – ikke innendørs. Fare for skade på øyne. Start og fly kun i egnet terreng (fri flate, ingen hindringer) og kun innenfor direkte, visuelt kontakt.**

**Du som bruker av produktet har alene ansvar for en sikker omgang, slik at verken du eller andre personer eller deres eiendom settes i fare eller skades.**

- Du må aldri bruke denne modellen med svake batterier i kontrollere.
- Ungå områder med mye trafikk og liv. Se alltid til at det er tilstrekkelig god plass.
- La helst ikke modellen din fly i offentlige områder, slik at ingen settes i fare eller skades.
- **OBS: Ikke start Quadcopter og fly, dersom det finnes personer, dyr eller hindringer i flyområdet til Quadcopter.**
- Det er strengt forbudt å starte og fly i nærheten av høyspentledninger, jernbanskinner, veier, svømmebasseng eller åpent vann.
- Må kun brukes ved god sikt og gode værforhold.
- Følg henvisningene og varselhenvisningene for dette produktet nøyaktig, og for eventuelt ekstrastyrer (ladeapparat, akkumulatører osv.) som du bruker.
- **Hvis helikopteret skulle komme i kontakt med dymrømmesker eller harde gjenstander, så må gasspaken settes i nullposisjon, dvs. venstre joystick må være ved nederste stopper!**
- Ungå en hver fuktighet, dette kan skade elektronikken.
- Det er fare for alvorlige skader, til og med dødsfall, hvis du stikker deler av modellen i munnen eller slikker på dem.
- Quadcopter må ikke endres eller modifiseres.

Hvis du ikke godtar disse betingelsene, så må du levere inn hele helikoptermodellen til forhandler øyeblikkelig i ny og ubrukt tilstand.

## Viktige informasjonen om litium polymer akkumulatører

Litium-polymer (LiPo) akkumulatører er vesentlig mer ømtålig enn vanlige alkalie eller NiMH-akkumulatører, som ellers brukes til fjernstyring. Forskrifter og varselhenvisninger må derfor følges nøyaktig. Ved feil håndtering av LiPo akkumulatører er det fare for brann. Vær alltid oppmerksom på produsentens angivelser når du deponerer LiPo akkumulatører.

## Deponeringsbestemmelser for elektro- og elektronikkapparater iht. WEEE

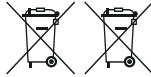

Symbolen som vises her med gjennomstrekket søppeldunk skal henvisne om at tomme batterier, akkumulatører, knappceller, akkumulatorpakker, apparatbatterier, elektriske apparater etc. ikke skal i husholdningssøppelet, for disse skader miljøet og helsen. Hjelp vennligst til med å opprettholde miljøet og helsen, og gi barna dine også beskjed om

riktig deponering av brukte batterier og elektriske apparater. Batterier og elektriske apparater skal leveres inn til de kjente samlestedene. Slik tilføres de riktig resirkulering. Ulike batterityper eller nye og brukte batterier får ikke brukes sammen. Tomme batterier må tas ut av leketøy. Batterier som ikke skal gjenopplades må heller ikke lades opp. Oppladbare batterier skal kun lades under tilsyn av voksne. Oppladbare batterier må tas ut av leketøy før lading.

**OBS!**

Akkumulatører får kun lades opp av voksne.

**La aldri akkumulatørene være uten tilsyn under opplading.** Det må kun brukes anbefalte batterier eller batterier av lik type. Ved regelmessig bruk av ladeapparatet må dette kontrolleres på kabel, forbindelse, tildekninger og andre deler. I skadetilfeller får ladeapparatet kun tas i bruk etter en reparasjon. Leketøyet må kun forbindes med apparater i verneklasse II.

## Direktiver og varselhenvisninger for bruk av LiPo akkumulatører

- Du må lade opp 3,7 V === 1000 mAh / 3,7 Wh LiPo-akkumulatører på et sikkert sted, borte fra antennelige materialer.
- La aldri akkumulatørene være uten tilsyn under opplading.
- For lading etter flygning må akkumulatørene først kjøles ned til omgivelsestemperatur.
- Det er kun tillatt å bruke tilhørende lipo-ladeapparat (USB kabel/kontroller). Ved ignorering av disse henvisningene er det fare for brann, og dermed helsefare og/eller materiell skade. Bruk ALDRI et annet ladeapparat.
- Hvis akkumulatørene blåses opp eller misformes under utlading eller lading, så må lading eller utlading stanses øyeblikkelig. Ta akkumulatøren ut så raskt og forsiktig som mulig, og legg den på et sikkert, åpent område borte fra brennbare materialer og observer den i minst 15 minutter. Hvis du har en akkumulatør som allerede er oppblåst eller misformet, så fører lading eller utlading til brannfare! Selv ved de minste misforminger eller oppblåsninger må akkumulatøren tas ut av bruk.
- Akkumulatørene lagres ved romtemperatur på et tørt sted.
- **Etter bruk må akkumulatørene lades, slik at en total utlading forhindres. Pass på å overholde en pause på ca. 20 min mellom flygning og lading. Akkumulatøren må lades opp med jevne mellomrom (ca. hver 2-3 måned). Hvis denne håndteringen av akkumulatøren ignoreres, kan det oppstå en defekt.**
- For transport eller for mellomlagring av akkumulatørene skal temperaturen ligge mellom 5-50°C. Akkumulatøren eller modellen må helst ikke oppbevares i bilen eller i direkte sol. Hvis akkumulatøren utsettes for varmen i bilen, så kan den skades eller ta fyr.

**Henvising:** Ved lav batterispenning/-ytelse vil du se at en vesentlig trimming og/eller styrebevegelser er nødvendig for at helikopteret ikke skal sjangle. Dette oppstår vanligvis for 3 V akkumulatørspenning nås, og er et godt tidspunkt for å avslutte flyvingen.

## Brukshenvisninger

### Leveringsomfang

- 1x Quadcopter
- 1x Justerbar kontrollenhet
- 1x USB-ladekabel
- 1x 3,7 V, 1000mAh Akku
- 1x Tabletholder
- 1x 3D brille
- 2x Reservemotor (høyre/venstre)
- 1x Skrutrekker
- 2x AAA LR03 batterier (ikke oppladbar)

### Feste mobiltelefon

- 2 Det er mulig å feste en mobiltelefon mellom de to kontrollenhetene. Trykk på knappen midt på kontrollenheten for å endre bredden slik at mobiltelefonen klemmes inn og ikke kan skli ut.

### Montering av tabletholderen

- 3 Dersom du ønsker å montere en tablett i kontrollenheten, anbefaler vi å montere vedlagte holder av sikkerhetsårsaker.

- 1 Skyv holderen inn midt på baksiden av kontrollenheten til den sitter fast.
- 2 Du kann innstille holderens lengde med justeringshjul. Fest holderen slik at tableten sitter fast i kontrollenheten.

### Lade opp LiPo-akkumulatur

Se til at den medleverte LiPo-akkumulatoren kun lades med medlevert LiPo-ladeapparat (USB-kabel). Hvis du forsøker å lade akkumulatoren med et annet LiPo-akkumulatør ladeapparat eller et annet ladeapparat kan dette føre til alvorlige skader. Les vennligst grundig gjennom forrige avsnitt med varselhenvisninger og direktiver for bruk av akkumulatør, før du fortsetter. Akkumulatører får kun lades opp av voksne. Ladeapparater og nettledere må ikke kortsluttes. Akkumulatoren som er installert i Quadcopter kan lades opp med tilhørende USB-ladekabel over et USB-sted:

#### 4a Lade via datamaskin:

- Fjern akkumulatoren fra modellen før du lader den opp.
- Forbind USB-ladekabel med USB-porten til en datamaskin. Lysdioden på USB-ladekabelen lyser grønn og viser at ladeenheten er koblet korrekt til datamaskinen. Dersom du setter inn et Quadcopter med tom akkumulatør lyser LED-lampen på USB-ladekabel ikke lenger, og viser at Quadcopter akkumulatoren lades. USB-ladekabel eller ladebøsningen på Quadcopter er produsert slik at feil polaritet er utelukket.
- Det tar omtrent 120 minutter for å lade opp en utladet akkumulatør (ikke dyputtladet) igjen. Når akkumulatoren er full lyser LED-visningen på USB-kabelen grønn igjen.

**Henvising:** Ved levering er den inkluderte LiPo-akkumulatoren delvis oppladet. Derfor kan første ladeforløp være litt kortere.

**Du må absolutt overholde oven nevnt rekkefølge for forbindelse! Løse pluggforbindelsen som er på Quadcopteret, når du ikke bruker Quadcopteret. Ignorering kan føre til skader på akkumulatør!**

#### 4b Sette batteri inn i Quadcopter

- Med hjelp av vedlagt skrutrekker åpnes batteridekselet. Legg inn batteriet. Lukk batteridekselet.
- Når LED-lampen på Quadcopteret blinker langsomt må batteriet skiftes.

### Sette batterier inn i kontrollenhet

- 5 Åpne batterirommet med en skrutrekker og sett batteriene inn i kontrollenhet. Se til at du har riktig polaritet. Du må aldri bruke nye og gamle batterier samtidig, eller batterier fra ulike produsenter. Etter at rommet lukkes kan du kontrollere funksjonaliteten til kontrollenhet med hjelp av power bryteren på fremsiden. Når power bryter er i ON-posisjon og funksjonen er riktig skal LED-lampen oppe i midten av kontrollenhet lyse rødt. Når kontroll-LED blinker langsomt, og det høres et signal, må batteriene i kontrollenhet skiftes ut.

### Binding av modellen med kontrollenhet

- 6 Carrera RC Quadcopter og kontrollenhet forbindes automatisk på nytt ved hver igangsetting. Dersom det skulle oppstå problemer med kommunikasjonen mellom Carrera RC Quadcopter og kontrollenhet ved starten av, så må du gjennomføre en ny binding.

- Forbind akkumulatoren i modellen.
- **OBS! Sett Quadcopter på en rett, vannrett flate direkte etter innkopling. Gyrosystemet retter seg ut automatisk.**
- LED-lampene på Quadcopter blinker nå rytmisk.
- Slå kontrollen på over ON/OFF bryteren.
- Skyv venstre joystick, dvs. Gasspaken, helt opp og deretter ned igjen.
- Bindingen er vellykket avsluttet.
- Nå lyser LED-lampen på kontrollenhet permanent.
- Etter ca. 5 1/2 minutter slår kontrollenhet seg av. Gjenta forbindelsesprosessen ved ny bruk.

### Beskrivelse av Quadcopter

- 7 1. Rotorsystem
2. Rotor-beskyttelsesbur
4. LED-lamper
5. Videokamera
- 8 6. Batterirom

### Funksjonsoversikt kontrollenhet

- 9 1. Power bryter (ON / OFF)
2. Kontroll LED-lampe
3. Gass sirkeldreining
4. Frem/tilbake høyre/venstre helling
5. Trimmer for høyre/venstre helling
6. Trimmer for frem/tilbake
7. Trimmer for sirkeldreining
8. Looping knapp
9. Headless mode
10. "Start rotor" knappen
11. Autolandingknappen
12. Auto-Start & Fly til 1.5m knapp
13. "LED lys PÅ/AV" tast
14. Beginner/Advanced bryter (30%/60%/100%)
15. Justerbar tabletholder – Knapp til justering av kontrollenhetens bredde
16. Reguleringshjul for endring av kameravinkel
17. Batterirom

### Valg av flyområde

- 10 Quadcopteret kan flyges utendørs. Etter trimming av ditt Quadcopter og etter at du har blitt kjent med kontrollenhet og utføringen, kan du også våge å fly i mindre og reduserte omgivelser. Vær vennligst oppmerksom på at, på tross av at det er vindstille i nærheten av bakken, kan det være mye vind til litt avstand til bakken. Ignorering av denne henviseingen kan føre til at Quadcopteret forsvinner helt. kan føre til at Quadcopteret ødelegges helt.

### Sjekkliste for flyveforberedelse

Denne sjekklisten er ingen erstatning for innholdet i denne bruksanvisningen. På tross av at den kan brukes som Quick-Start-Guide, anbefaler vi på det sterkeste å først lese denne bruksanvisningen komplett, før du starter.

- Kontrollenhet innholdet i emballasjen.
- Fest mobiltelefonen eller tablett i kontrollenheten **2 3**.
- LiPo-akkumulatoren lades som beskrevet i avsnittet "Lade opp LiPo-akkumulatør".
- Sett inn 2 AAA batterier i kontrollenhet og se til at du har riktig polaritet.
- Finn egnet omgivelse for å fly.
- Sett inn batteriet igjen som beskrevet i **4b** i batterirommet på undersiden av Quadcopteret.
- **OBS! Sett Quadcopteret på en rett, vannrett flate direkte etter innkopling. Gyrosystemet retter seg ut automatisk.**
- LED-lampene på Quadcopter blinker nå rytmisk..
- Slå kontrollenhet på over ON/OFF bryteren. Kontrollenhet Beginner-Advanced bryter (**15b**). Skyv venstre joystick, dvs. Gasspaken, helt opp og deretter ned igjen.
- Gi Quadcopteret litt tid til systemet er riktig installert og driftsklar. LED-lampene på Quadcopter blinker nå permanent. Nå lyser LED-lampen på kontrollenhet permanent.
- Gjenta nå ev. oven nevnte punkt, dersom du ønsker å fly flere Quadcopter samtidig.
- Din smartphone bindes som beskrevet under punkt (**16b**) med Quadcopter, helt til du ser kamera live bildet på skjermen. Se punkt (**16 16a 16b**) for ytterligere detaljer og funksjoner for kameraet.
- **OBS! Autotrimming **22** må gjennomføres automatisk for hver flyvning!**
- **Trykk på "Start rotor" knappen.**
- Kontrollenhet styringen.
- Gjør deg kjent med styringen.
- **Ev. trimmes Quadcopter som beskrevet under **21 22 23 24**, slik at Quadcopteret ikke lenger beveges fra stedet i svevflyvning, uten styrebevegelser.**

- Quadcopter er nå klar for bruk.
- Dersom Quadcopter ikke viser noen funksjon må du prøve oven nevnt bindeforløp på nytt.
- Fly modellen.
- LED-lampene på modellen begynner å blinke, like før batteriet er tomt.
- Land modellen.
- **Akkumulator-pluggforbindelsen separeres.**
- Slå alltid av fjernkontrollen sist.

## Fly 4-kanal Quadcopter

### HENVISNING!

Vær spesielt OBS på å betjene spakene på kontrollen forsiktig og langsomt, spesielt ved de første flyveforsøkene. Det er for det meste nok med svært små bevegelser på spakene for å utføre styringsbefalingene!

Skulle du merke at Quadcopter beveger seg fremover eller mot siden, uten at du beveger spaken, så trimmer du vanligst Quadcopter som beskrevet i

**21 22 23 24.**

**11** "↑"/"↓" gass (opp/ned)"  
For å starte eller fly høyere skyver du venstre gasspake forsiktig fremover. For å lande eller fly lavere skyver du venstre gasspake forsiktig bakover.

**12** For å dreie Quadcopter på stedet mot venstre eller høyre beveger du venstre spake forsiktig mot venstre eller høyre.

**13** For å fly Quadcopter mot venstre eller høyre beveger du høyre spake forsiktig mot venstre eller høyre.

**14** For å fly Quadcopter fremover eller bakover beveger du høyre spake forsiktig fremover eller bakover.

## Start rotorer / motorer

**15 a** Trykk på "Start rotor" knappen på kontrollenheten for å starte motorene. Du kan ta avmed gasspaken så snart rotorene går.

## Looping funksjon

### OBS! KUN FOR ERFARENE PILOTER!

**15 b** Trykk på "Looping button" **1**, deretter høres et signal 5x. Høyre joystick beveges oppover, nedover, mot høyre, mot venstre så lenge signalet høres. Quadcopter utfører da en looping eller rulling i tilsvarende retning. Se til at du har nok plass mot alle sider i rommet (ca. 4m).

## Beginner/Advanced bryter **2**

**15 c** 30 % = begynner modus  
Signaltonne ved omkopling høres en gang.

60 % = medium modus  
Quadcopter reagerer mer ømtålig enn i 30 % modus. Signaltonne ved omkopling høres 2x.

100 % = advanced modus -> 3D modus  
Quadcopteret reagerer svært ømtålig på styrebevegelser. Signaltonne høres ved omkopling 3x.

### OBS! 100 % KUN FOR ERFARENE PILOTER!

## Headless-mode

**15 d** Headless-mode hjelper nybegynnere med å lære å fly. Uansett i hvilken retning Quadcopteret dreies, flyretningen tilsvarer alltid nøyaktig bevegelsene som gjøres med kontrolleren. En nybegynner må altså ikke lenger styre mot "feil" side, f.eks. når han flyr mot seg selv. Trykk på "Headless-mode-button" **9**, da høres et signal så lenge du er i headless-mode. For å deaktivere headless-mode trykkes knappen på nytt.

## Video & foto funksjon

### OBS!

Vær vennligst oppmerksom på at bilder eller videoer kan fra det monterte kameraet kan skade bilde- og personlighetsrettigheter! En person som filmes uten samtykke, f.eks. i nærområdet, kan protestere sivilrettslig og forlange stopp av dette eller skadeserstatning. Opptak av personer i fremmede leiligheter eller også f.eks. i fremmede hager over hekker eller lignende kan også være straffbart! Informer deg vennligst om de gyldige rettene.

## Bruk av Carrera RC app

**16 a** I tilsvarende app-/ eller playstore laster du ned appen med navnet "Carrera RC-FPV". Du finner gjeldende kode på emballasjen. "Carrera\_RC\_FPV\_...". Koble smartphonen din til quadcopters W-Lan. **Vi anbefaler å sette smarttelefonen i flymodus med aktivert W-lan for å redusere ev. forstyrrelser.** Søketter W-Lan med navnet "Carrera\_RC\_FPV\_...". En ventetid på ca. 30 sekunder kan være nødvendig for du finner W-Lan og kan forbinde. Start appen nå. På startskjermen ser du "Play"-tasten **START** til høyre. Her kommer du til appens fly-meny. Over tastene til høyre kommer du til hjelp eller til de generelle innstillingene. Over denne knappen **SHOP** kommer du til reservedelsshopen. Reservedelsshop åpnes i smartphone browser. Tilgang og levering av reservedeler er ikke mulig i enkelte land. Henvend deg ev. til representanten i landet ditt som er oppgitt på baksiden.

**16 b** Funksjonsoversikt til fly-menyen: **START**

1. Trykk på denne knappen for å ta bilder
2. Trykk på denne knappen for å ta videoer
3. Her finner du bilder & videoer som er tatt opp på din smartphone
4. Her kan du dreie bildet til kameraet med 180°
5. Trykk på denne knappen for du setter mobiltelefonen inn i 3D-VR brillene. Du kan se de innspilte videoene i 3D VR perspektiv i filen: Aktiver dette moduset i tilsvarende meny ved å trykke på **VR** ikonet. Bildene / videoene finner du i bilde/video mappen i apparatet ditt. (Vær OBS. På adgangstrettheter ved IOS) Det er ev. nødvendig med en ekstra Video Player.

**16 c** Bruk 3D VR briller

Vi anbefaler deg at du først lærer deg å fly sikkert med Quadcopter før du bruker 3D brillene!

**OBS! ALDRI fly et Quadcopter med 3D-VR brillere alene! Det kan anses som et lovbrudd!**

Påse at det står en person ved siden av deg når du flyr med 3D briller. Den 2. personen må overvåke Quadcopters posisjon for deg og hjelpe deg å korrigere flyposisjonen for ev. å unngå ulykker.

**16 d** Bruk av mobiltelefon i brillene:

1. Åpne brillene på forsiden
2. Sett inn mobilen, start **3** applikasjonen og slå på Quadcopter.
3. Aktiver 3D funksjonen **4** i APPLIKASJONEN. Lukk forsiden av brillene igjen.
4. Ta på deg brillene og juster ev. pannebåndet, avstanden mellom øynene og skarpheten.
5. Nå kan du fly Quadcopter med pilotens sikt. **Vær obs. på at du kun har et begrenset synsfelt!**

**17** Endre kameravinkelen

Med hjelp av reguleringshjulet på høyre overside av kontrollen kan kameravinkelen (ca. 70°-80° helling) endres.

## Automatisk høydekontroll

**18** Når du slipper venstre Joystick i flyet, holder Quadcopter automatisk nåværende flyhøyde.

## Auto Landing

**19** Du kan alltid trykke på knappen "Auto Landing" for å utløse den automatiske landingsfunksjonen. Dermed reduserer rotorens turtall langsomt. Under landing har du alltid muligheten til å påvirke landeposisjonen ved å dreie på høyre joystick. Når Quadcopter har landet slår motorene seg av.

## Auto-Start & Fly to 1.5m

**20** Trykk på knappen " Auto-Start & Fly til 1.5m" på kontrollspaken for å starte motoren og stige automatisk til ca.1,5 meters høyde. Under oppstart kan du påvirke flyretningen når som helst ved å bevege høyre joystick. Quadcopter vil holde høyden, straks høyden på ca. 1,5m er nådd.

## Trimme Quadcopter

**21** Auto-trimming

1. Plasser Quadcopteret på en vannrett flate.
2. Quadcopter forbindes med kontrolleren som beskrevet i "Binding av modellen med kontrolleren".
3. Skyv samtidig gasspaken og spaken for frem/tilbake i nedre, høyre hjørne. LED-lampen på Quadcopteret blinker kort, deretter lyser den permanent. Det lyder en signaltonne 1x.
4. Nøytral innstilling er fullført.

**22** Når Quadcopter er i sveveflyvning, uten bevegelse av spaken for høyre/venstre helling mot venstre eller høyre, gå vennligst frem på følgende måte: Beveges Quadcopter automatisk hurtig eller langsomt sidelengs mot venstre trykker du nedre, høyre trimmer for høyre/venstre helling trinnvis mot høyre. Når Quadcopter beveges mot høyre trykker du trimmer høyre/venstre helling trinnvis mot venstre.



**23** Er Quadcopter i sveveflyvning, uten bevegelse av spaken for frem/tilbake fremover eller bakover, gå frem på følgende måte: Beveges Quadcopter automatisk hurtig eller langsomt fremover trykker du øvre, høyre trimmer for frem/tilbake trinns nedover. Når Quadcopter beveges bakover trykkes trimmer for frem/tilbake trinns oppover.

**24** Når Quadcopter er i sveveflyvning, uten å bevege spaken for kretsdraining på stedet dreies mot venstre eller høyre, går du frem på følgende måte: Dreies Quadcopter automatisk hurtig eller langsomt rundt sin egen akse mot venstre, så trykker du nedre venstre trimmer for kretsdraining trinns mot høyre. Når Quadcopter dreies mot høyre, trykker du trimmer for kretsdraining trinns mot venstre.

## Skifte rotorbladene

**25** Bruk ev. en smal, glatt gjenstand for å trekke av et rotorblad. Se til at rotorbladet trekkes forsiktig av loddrett oppover, og ved dette holdes motoren stabilt fast nedenfra. Fest rotorbladet igjen med skruen på Quadcopter.

**26** **QR-kode for motor-skifte-system, reservedeler og ytterligere informasjon.**

**27** **OBS!**  
Vær absolutt oppmerksom på markering og farge, samt hellingsvinkel til rotorblad!  
**Fremme venstre: gul – markering "A"**  
**Fremme høyre: gul – markering "B"**  
**Bak høyre: svart – markering "A"**  
**Bak venstre: svart – markering "B"**

## Problemløsninger

**Problem:** Kontroller fungerer ikke.

**Årsak:** ON/OFF power-bryter står på "OFF".

**Løsning:** ON/OFF power-bryter stilles på "ON".

**Årsak:** Batteriene ble lagt feil inn.

**Løsning:** Kontroller om batteriene er riktig innlagt.

**Årsak:** Batteriene har ikke lenger tilstrekkelig energi.

**Løsning:** Legg inn nye batterier.

**Problem:** Helikopteret lar seg ikke styre med kontrolleren.

**Årsak:** Power-bryteren til kontrolleren står på "OFF".

**Løsning:** Sett først power-bryteren på kontrolleren på "ON".

**Årsak:** Kontrolleren er ev. ikke forbundet riktig med mottaker i helikopter.

**Løsning:** Bindeforløpet gjennomføres som beskrevet under "Sjekkliste for forbindelse av flyvning" og bruk ev. en annen kanal (A/B/C) på kontrollen.

**Problem:** Quadcopter starter ikke.

**Årsak:** Du har ikke trykket på „Start rotor“ knappen på kontrollenheten.

**Løsning:** Trykk på "Startrotor" knappen på kontrollenheten.

**Problem:** Quadcopter stiger ikke opp.

**Årsak:** Rotorbladene beveges for langsomt.

**Løsning:** Gasspaken skyves oppover.

**Årsak:** Akkumulatorens effekt er ikke tilstrekkelig.

**Løsning:** Akkumulatoren lades opp (se kapittel "Lade opp akkumulator").

**Problem:** Quadcopter mister hastighet under flyvning, uten synlig grunn, og synker ned.

**Årsak:** Akkumulatoren er for svak.

**Løsning:** Akkumulatoren lades opp (se kapittel "Lade opp akkumulator").

**Problem:** Quadcopter dreier seg kun i krets eller gjør overslag ved start.

**Årsak:** Feilplasserte eller skadede rotorblad

**Løsning:** Rotorblader monteres/skiftes ut som beskrevet i **27**.

**Problem:** Ingen Wifi/W-Lan forbindelse mulig.

**Årsak:** Akkumulatoren er for svak.

**Løsning:** Forbind akkumulatoren i modellen **4b**. Din smartphone bindes som beskrevet under punkt **16b** med Quadcopter, helt til du ser kamera live bildet på skjermen.

Med forbehold om feil og endringer

Farger/endelig design - med forbehold om endringer

Med forbehold om tekniske endringer og endringer i design

Piktogrammer = Symbolbilder

## DK Kære kunde

Vi ønsker dig tillykke med købet af din Carrera RC-model-quadcopter, der blev produceret efter det aktuelle tekniske niveau. Da vi permanent videreudvikler og forbedrer vores produkter, forbeholder vi os til enhver tid ret til tekniske ændringer samt ændringer af udstyr, materialer og design, uden forudgående meddelelse. Der kan derfor ikke afledes nogen krav pga. mindre afvigelser på det foreliggende produkt i forhold til data og afbildninger i denne vejledning. Denne betjenings- og montagevejledning er bestanddel af produktet. Ved ignorerung af betjeningsvejledningen og de deri indeholdte sikkerhedsanvisninger bortfalder ethvert garantikrav. Opbevar denne vejledning som opslagsværk og til en eventuel videregivelse af modellen til tredjemand.

Den aktuelle version af denne betjeningsvejledning og informationer om tilgængelige reservedele finder du på [carrera-rc.com](http://carrera-rc.com) i serviceområdet.

**ADVARSEL! Undersøg inden den første flyvning om der eksisterer en forsikringspølse for flymodeller af den af dig erhvervede type i dit land.**

## Garantibetingelser

Ved Carrera produkter drejer det sig om tekniske kvalitetsprodukter (IKKE LEGETØJ), der bør behandles forsigtigt. Vær ubetinget opmærksom på informationerne i betjeningsvejledningen. Alle dele underkastes en grundig kontrol (tekniske ændringer og modelændringer, der tjener til forbedring af produktet, forbeholdes).

Skulle der alligevel optræde fejl, ydes der garanti i henhold til nedenstående garantibetingelser: Stadlbauer Marketing + Vertrieb GmbH (efterfølgende „producent“) garanterer slutkunden (efterfølgende „kunden“) i henhold til følgende bestemmelser, at den af kunden købte Carrera RC-model-quadcopter (efterfølgende „produkt“) ikke udviser nogen materiale- eller fabrikationsfejl inden for de næste to år fra købsdato (garantifrist). Producenten vil efter eget skøn og regning afhjælpe sådanne fejl gennem reparation eller levering af nye eller hovedreparerede dele. Garantien dækker ikke sliddele (som f.eks. akku, rotorblade, kabineafdækning, tandhjul e.l.), og skader pga. forkert behandling/brug eller fremmede indgreb. Andre krav fra kundens side over for producenten, i særdeleshed på skadeserstatning, er udelukket. Kundens kontrakt- eller lovmæssige rettigheder (reparation, tilbagetræden fra kontrakten, dekort, skadeserstatning) over for den pågældende sælger, som foreligger, hvis produktet var fejlbehæftet ved risikoovergangen, berøres ikke af denne garanti.

**Der kan kun afledes krav fra denne særlige producentgaranti, hvis**

- den reklamerede fejl ikke skyldes skader, som blev forårsaget af en i betjeningsvejledningen anført ikke-formålsbestemt anvendelse eller forkert brug,
  - det ikke drejer sig om brugsrelateret slid,
  - produktet ikke udviser tegn på reparationer eller andre indgreb fra værksteder, som ikke er autoriseret af producenten,
  - produktet kun er blevet brugt med tilbehør, som er blevet autoriseret af producenten.
- Garantikort kan ikke erstattes.**

**Information til EF-stater:** Der henvises til sælgerens lovligtligte garantipligt for så vidt, at denne garantipligt ikke indskrænkes af en konkret garanti. Udgifterne for indsendelse og tilbagesendelse af produktet betales af producenten.

Denne garanti gælder i det fornævnte omfang og forudsætninger (inklusive fremlæggelse af den originale kvittering også i tilfælde af videresalg) for enhver fremtidig ejer af produktet.

## Konformitetserklæring

Hermed erklærer Stadlbauer Marketing + Vertrieb GmbH, at denne model inkl. styreenhed stemmer overens med de grundlæggende krav i følgende EF-direktiver: EU-direktiv 2009/48 og 2004/108/EØF vedr. elektromagnetisk kompatibilitet og de andre relevante forskrifter i direktiv 2014/53/EU (RED ) skønner. Den originale konformitetserklæring kan rekvireres på [carrera-rc.com](http://carrera-rc.com).



Maksimal radiofrekvens-effekt <10 dBm · Frekvensområde: 2400 – 2483.5 MHz

## Advarselshenvisninger!

**En fjernstyret quadcopteren er IKKE LEGETØJ og er kun egnet til unge fra 14 år!** Dette produkt er ikke beregnet til at blive brugt af børn uden opsyn af en person med forældremyndighed. Det kræver en vis øvelse at styre helikopteren. Børn skal først lære dette under direkte opsyn af en voksen. **Inden den første brug: Læs vejledningen sammen med dit barn.** Ved forkert brug kan man pådrage sig alvorlige kvæstelser og/eller der kan opstå materielle skader. Der skal styres med forsigtighed og omtanke, dette kræver en del mekaniske og mentale evner. Vejledningen indeholder sikkerhedsinformationer og forskrifter samt informationer om vedligeholdelse og brug af produktet. Det er ufravigeligt at læse og forstå denne vejledning helt inden den første ibrugtagning. Kun således kan man undgå ulykker

med tilskadekomst og beskadigelser. Hold hænder, hår og løst tøj samt andre genstande såsom kuglepenne og skruetrækker væk fra rotererne.

Berør ikke den roterende rotor. Pas i særdeleshed på, at dine hænder IKKE kommer i nærheden af rotorbladene!

**ADVARSEL:** Lad ikke Quadrocopteren flyve i nærheden af dit ansigt. Må kun anvendes udendørs – ikke indendørs. Risiko for øjenskader. Start og flyv kun i egnet terræn (frit areal, ingen hindringer) og kun med direkte fysisk kontakt. Du er som bruger af produktet alene ansvarlig for en sikker håndtering, således at hverken du eller andre personer eller deres ejendom tager skade eller udsættes for fare.

- Brug aldrig din model, hvis styreenheden har svage batterier.
- Undgå trafikerede og befærdede områder. Vær altid opmærksom på, at der er tilstrækkelig plads.
- Flyv om muligt ikke med din model på åben gade eller offentlige arealer, så ingen udsættes for fare og ingen kommer til skade.
- **ADVARSEL:** Start ikke Quadrocopteren, hvis der befinder sig personer, dyr eller andre forhindringer i Quadrocopteren flyveområde.
- Start og flyvning i nærheden af højspændingsledninger, jernbaneskinner, gade/veje, svømmebassiner eller åbent vand er strengt forbudt.
- Flyv kun ved god sigt og rolige vejrforhold.
- Følg nøje anvisningerne og advarselsinformationerne til dette produkt og for det mulige ekstraudstyr (oplader, akku'er osv.), som du bruger.
- **Skulle quadrocopteren støde ind i levevæsen eller hårde genstande, skal gashåndtaget straks bringes i neutralstilling, dvs. det venstre joystick skal være på nederste anslag!**
- Undgå enhver fugt, da fugt kan beskadige elektronikken.
- Der er fare for alvorlig tilskadekomst eller endda død, hvis du stikker dele af din model i munden eller slikker på dem.
- Foretag ingen ændringer eller modifikationer på Quadrocopteren.

Hvis du ikke accepterer disse betingelser, bedes du straks returnere den fuldstændige Quadrocopteren model i ny og ubrugt tilstand til forhandleren.

### Vigtige informationer om lithium-polymer akku'er

Lithium-polymer (LiPo) akku'er er væsentligt mere følsomme end almindelige alkali-, eller NiMH-akku'er, der normalt bruges i trådløse fjernstyringer. Derfor skal producentens forskrifter og advarselsinformationer følges meget nøje. Ved forkert håndtering af LiPo akku'er er der brandfare. Vær altid opmærksom på producentens anvisninger ved bortskaffelse af LiPo akku'er.

### Bortskaffelsesbestemmelser for gamle elektriske og elektroniske apparater INT. WEEE

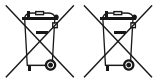

Det her viste symbol med de gennemstregede affaldstønder skal minde dig om, at tomme batterier, akkumulatører, knapceller, akku-pakker, apparatbatterier, gamle elektriske apparater etc. ikke må smides i husholdningsaffaldet, da de skader miljø og helbred. Hjælp med at bevare miljø og helbred og tag også med dine børn om korrekt bortskaffelse af brugte batterier og gamle elektriske apparater. Batterier og gamle elektriske apparater bør afleveres på de dertil indrettede samlesteder. Således bliver disse genbrugt korrekt. Uens batterityper eller nye og brugte batterier må ikke anvendes sammen. Tag brugte batterier ud af legetøjet. Ikke-opladelige batterier må ikke oplades.

**ADVARSEL!**  
Akku'er må kun oplades af voksne.  
**Lad aldrig akku'en være uden opsyn under opladningen.** Genopladelige batterier skal tages ud af legetøjet inden opladning. Tilslutningsklemmer må ikke kortsluttes. Der må kun bruges de anbefalede batterier eller batterier af ligeværdig type. Ved regelmæssig brug af opladeren, skal dennes kabel, tilslutning, afdækninger og andre dele kontrolleres inden brug. Er opladeren defekt må den først bruges igen efter reparation.

Legetøjet må kun tilsluttes til apparater med beskyttelsesklasse II.

### Retningslinjer og advarselsinformationer om brug af LiPo akku'er

- Du skal oplade den medfølgende 3,7 V === 1000 mAh / 3,7 Wh LiPo-akku på et sikkert sted, væk fra antændelige materialer.
- Lad aldrig akku'en være uden tilsyn under opladningen.
- Til opladning efter en flyvning skal akku'en først være afkølet til omgivelsestemperatur.
- Du må kun bruge den tilhørende Lipo-oplader (USB kabel/ controller). Ved ignorering af disse anvisninger er der brandfare og således fare for helbred og/eller materielle skader. Brug ALDRIG en anden oplader.
- Hvis akku'en svulmer op eller deformerer under afladningen- eller opladningen, skal du straks afbryde proceduren. Fjern akku'en så hurtigt og forsigtigt som muligt og læg den på et sikkert, åbent sted væk fra brandbare materialer og hold øje med den i mindst 15 minutter. Hvis du oplader en akku igen, der allerede er svulmet op eller deformeret, er der brandfare! Selvfølgelig er mindre deformation eller bobledannelse må akku'en ikke bruges mere.
- Opbevar akku'en ved rumtemperatur på et tørt sted.
- **Udubetinget akku'en efter brug for at undgå en såkaldt dybdeafledning af denne. Sørg derved for at holde en pause på ca. 20 min. mellem flyvningen og opladningen. Oplad akku'en regelmæssigt (ca. hver 2-3 måneder). Ignorering af ovennævnte håndteringsmåde kan medføre en defekt.**

- Ved transport eller en midlertidig opbevaring af akku'en bør temperaturen være mellem 5-50° C. Opbevar om muligt ikke akku'en eller modellen i bilen eller i direkte sollys. Hvis akku'en udsættes for varmen i bilen, kan den tage skade eller bryde i brand.

**Henvisning:** Ved lav batterispænding/ydelse vil du konstatere, at der kræves kraftige trimme og/eller styrevælgelser, for at quadrocopteren ikke går i spind. Dette sker som regel inden man når 3 V akku-spænding og er et godt tidspunkt at afbryde flyvningen på.

## Betjeningshenvisninger

### Leveringsomfang

- 1 x Quadrocopter  
1 x Indstillelig controller  
1 x USB-ladekabel  
1 x 3,7 V, 1000mAh Akku  
1 x Tabletholder  
1 x 3D brille  
2x Reservemotor (højre/venstre)  
1 x Skruetrækker  
2x AAA LR03 batterier (ikke genopladelige)

### Fastgørelse af mobiltelefon

- 2 Der kan fastgøres en mobiltelefon mellem controllerens to sider. Tryk dertil knappen på midten af controller for at indstille bredden således, at mobiltelefonen er klemt fast og ikke kan falde ud.

### Montage af tabletholder

- 3 Hvis du vil bruge en tablet i din controller anbefaler vi dig af sikkerhedsgrunde at montere den vedlagte holder..

1 Klik holderen fast midt på bagsiden af controlleren.

2 Holderens længde kan indstilles med stillehjulet. Fastgør holderen således at den klemmer tabletten fast i controlleren.

### Opladning af LiPo-akku'en

Vær opmærksom på, at du kun lader med medfølgende LiPo-akku med den medfølgende LiPo-oplader (USB-kabel). Hvis du forsøger at oplade akku'en med en anden LiPo-akku oplader eller en anden type oplader, kan dette medføre alvorlige skader. Læs venligst det forudgående afsnit med advarselsinformationer og retningslinjer vedrørende brug af akku'en grundigt igennem, inden du fortsætter. Akku'er må kun oplades af voksne. Kortslut ikke oplader og strømforsyningsdele. Du kan lade den i quadrocopteren monterede akku med det tilhørende USB-ladekabel på en USB-port:

#### 4a Lade på computer:

- **Fjern akku'en fra modellen inden du oplader denne.**

- Tilslut USB-ladekablet til en computers USB-port. LED'en på USB-ladekablet lyser grønt og viser, at på ladeenheden er korrekt tilsluttet til computeren. Hvis du tilslutter en afladet akku til en quadrocopter lyser LED'en på USB-ladekablet ikke mere og angiver således, at quadrocopteren akku oplades. USB-ladekablet hlv. ladebøsningen på quadrocopteren er konstrueret således, at en forkert polaritet er udelukket.
- Det tager ca. 120 minutter at oplade en afladet akku (ikke dybdeafload). Når akku'en er helt opladt, lyser LED-indikatoren på USB-ladekablet grønt igen.

**Henvisning:** Ved levering er den medfølgende LiPo-akku delvis opladet. Derfor kan den første opladning gå hurtigere.

**Overhold under alle omstændigheder den ovennævnte tilslutningsrækkefølge! Adskil stikforbindelsen på quadrocopteren, når du ikke bruger quadrocopteren. Manglende overholdelse kan medføre akku-skader!**

#### 4b Isætning af batteri i quadrocopter

- Åbn batterirummet med den vedlagte skruetrækker. Læg batteriet i. Luk batterirummet.
- Når LED'en på quadrocopteren blinker langsomt, skal du udskifte batteriet.

### Isætning af batterier i styreenhed

- 5 Åbn batterirummet med en skruetrækker og sæt batterierne i controlleren. Vær derved opmærksom på den rigtige polaritet. Brug aldrig nye og gamle batterier eller batterier fra forskellige producenter sammen. Efter lukning af rummet kan du kontrollere controllerens funktionalitet ved hjælp af Power-kontakten på forsiden.  
Ved Power-kontakt på ON og korrekt funktion skal LED'en øverst på midten af styreenheden lyse rødt.  
Når kontrol LED'en blinker langsomt og der høres en signallyd, skal batterierne i controlleren udskiftes.

## Synkronisering af model og styreenhed

**6** Carrera RC quadcopter og controller gensynkroniserer sig ved hver ibrugtagning. Hvis der i starten er problemer med kommunikationen mellem Carrera RC-quadcopteren og kontrolleren, skal du gennemføre en ny synkronisering.

- Tilslut akku'en i modellen.
- **ADVARSEL! Stil quadcopteren på en vandret flade så snart du har tændt den. Gyrosystemet er selvjusterende.**
- LED'erne på quadcopteren blinker nu rytmisk.
- Tænd for kontrolleren på ON/OFF kontakten.
- Skub det venstre joystick, altså gashåndtaget, helt op og ned igen.
- Synkroniseringen er gennemført med succes.
- LED'en på kontrolleren lyser nu permanent.
- Efter ca. 5 1/2 minutter slår kontrolleren fra. Gentag synkronisering for forsats brug.

## Beskrivelse af quadcopter

- 7**
1. Rotorsystem
  2. Rotor-beskyttelsesbur
  3. LED'er
  4. Videokamera
  5. Batterium

## Funktionsoversigt styreenhed

- 9**
1. Power-kontakt (ON / OFF)
  2. Kontrol LED
  3. Gas
  4. Rotation
    - Rotation
  5. Højre-/venstre hældning
  6. Trimmer til højre-/venstre hældning
  7. Trimmer til frem-/tilbage
  8. Trimmer til rotation
  9. Looping knap
  10. Headless Mode
  11. Start Rotors knap
  12. Auto-Start & Fly to 1.5 m knap
  13. "LED lamper ON/OFF" knap
  14. Begynder/Advanced kontakt (30%/60%/100%)
  15. Adaptiv tableholder – Knap til tilpasning af controllerbredden
  16. Indstillingshjul til ændring af kameravinkel
  17. Batterium

## Valg af flyveareal

**10** Man kan flyve med quadcopteren udendørs. Når du har trimmet din quadcopter og er blevet fortrolig med dens styring og egenskaber, kan du også vove at flyve i mindre og ikke så frie omgivelser. Vær opmærksom på, at det på trods af vindstille kan blæse kraftigt i nærheden af jorden. En manglende hensyntagen til denne henvisning kan medføre total ødelæggelse af quadcopteren.

## Tjekliste til flyveforberedelse

Denne tjekliste er ingen erstatning for indholdet af denne betjeningsvejledning. Selvom den kan bruges som quick-start-guide, anbefaler vi dig indtrængende, at du læser denne betjeningsvejledning, inden du fortsætter.

- Kontrollér emballagens indhold.
- Fastgør din mobiltelefon eller tablet i controller **2 3**.
- Oplad LiPo-akku'en, som beskrevet i afsnit „Opladning af LiPo-akku'en“.
- Sæt 2 AAA batterier i kontrolleren og vær derved opmærksom på den rigtige polaritet.
- Find egnede omgivelser til flyvningen.
- Sæt batteriet i batteriskakten på undersiden af quadcopteren, som beskrevet i **4b**.
- **ADVARSEL! Stil quadcopteren på en vandret flade så snart du har tændt den. Gyrosystemet er selvjusterende.**
- LED'erne på quadcopteren blinker nu rytmisk.
- Tænd for kontrolleren på ON/OFF kontakten. **Kontrollér i alle tilfælde Begynder/Advanced kontakten (15b)**. Skub det venstre joystick, altså gashåndtaget, helt op og ned igen.
- Giv quadcopteren et øjeblik til systemet er korrekt initialiseret og driftsklar. LED'er på quadcopter blinker nu permanent. LED'en på kontrolleren lyser nu permanent.
- Gentag om nødvendigt ovennævnte punkter, hvis du ønsker at flyve med flere quadcoptere samtidigt.
- Forbind din smartphone med quadcopteren, som beskrevet i punkt **(16b)** indtil du ser det aktuelle kamerabillede på skærmen. Yderligere detaljer og funktioner om kameraet, se punkt **(16 16a 16b)**.
- **Henvisnings!** Udfør i alle tilfælde funktion auto-trimmen **22** inden enhver flyvning!
- **Tryk på "Start-Rotors" knappen.**

- Kontrollér styringen.
- Gør dig fortrolig med styringen.
- **Trim om nødvendigt quadcopteren som beskrevet under 21 22 23 24**, således at quadcopteren i svævetilstand ikke bevæger sig fra stedet uden styrebewægelser.
- Nu er quadcopteren driftsklar.
- Hvis quadcopteren ikke reagerer, kan du prøve, at udføre den ovennævnte synkronisering igen.
- Flyv med modellen.
- LED-lamperne på modellen begynder at blinke kort før batteriet er opbrugt.
- Land modellen.
- **Adskil akku-stikforbindelsen.**
- Sluk altid for fjernbetjeningen til sidst.

## Flyvning med 4-kanals quadcopter

### HENVISNING!

Vær især ved de første flyveforsøg opmærksom på, at du bevæger håndtagene på kontrolleren meget forsigtigt og ikke for hurtigt. Normal er det tilstrækkeligt med meget små bevægelser af det pågældende håndtag for at udføre den pågældende styrekommando!

Hvis du bemærker, at quadcopteren bevæger sig fremad eller til siden uden at du bevæger det pågældende håndtag, skal du trimme quadcopteren som beskrevet i **21 22 23 24**.

- 11** +/- gas (op/ned)  
For at starte eller flyve højere skubber du gashåndtaget forsigtigt fremad. For at lande eller flyve lavere skubber du gashåndtaget forsigtigt tilbage.
- 12** For at dreje quadcopteren venstre eller højre om på stedet, bevæger du det venstre håndtag forsigtigt til venstre eller højre.
- 13** For at flyve quadcopteren til venstre eller højre, bevæger du det højre håndtag forsigtigt til venstre eller højre.
- 14** For at flyve quadcopteren fremad eller tilbage, bevæger du det højre håndtag forsigtigt fremad eller tilbage.

## Start rotor / motorer

**15 a** Tryk på knap "Start Rotors" på kontrolleren for at starte motorerne. Du kan lette ved hjælp af gashåndtaget så snart rotorerne drejer.

## Looping funktion

### ADVARSEL! KUN FOR ØVEDE PILOTER!

**15 b** Trykker du på „Looping knappen“ **1** høres en signallyd 5x. Bevæg det højre joystick opad, nedad, til højre eller venstre så længe signallyden høres. Quadcopteren udfører så en looping eller en rulling i den pågældende retning. Vær derved opmærksom på, at der er tilstrækkelig plads i rummet til alle sider (ca. 4m).

## Begynder/Advanced kontakt **2**

**15 c** 30% = begynder modus  
Der høres én signallyd ved omskiftning.

60% = medium modus

Quadcopteren reagerer mere følsomt end i 30% modus. Der høres to signallyde ved omskiftning.

100% = advanced modus -> 3D modus

Quadcopteren reagerer meget følsomt på styrebewægelser. Der høres tre signallyde ved omskiftning.

### ADVARSEL! 100% KUN TIL ØVEDE PILOTER!

## Headless-Mode

**15 d** Headless-Mode hjælper begyndere med at lære flyet at kende. Uanset i hvilken retning man drejer quadcopteren, flyverretningen svarer altid nøjagtigt til den på kontrolleren udførte flyverretning. En begynder skal altså ikke mere styre spejlvendt når man f.eks. flyver imod sig selv. Trykker på du „Headless-Mode knappen“ **9** høres der en signallyd så længe du befinder dig i Headless-Mode. Til deaktivering af Headless-Mode trykkes knappen igen.

## Video og foto funktion

### ADVARSEL!

Vær opmærksom på, at billeder eller videoer taget/optaget med det indbyggede kamera kan krænde andres billed- og personlige rettigheder! En person, der filmes uden tilladelse, f.eks. i nabolaget, kan anlægge civil retssag og forlange udeladelse eller skadeserstatning. Optagelser af personer i fremmede lejigheder eller haver hen over uigenkendsigtige hække kan også være strafbart! Informér dig om de gældende lovbestemmelser.

## Anvendelse af Carrera RC app

**16 a** Download i den pågældende app-/hhv. playstore, appen ved navn „Carrera RC FPV“. Den pågældende QR kode finder du på emballagen. Forbind din smartphone med din quadcopters W-Lan. **Vi anbefaler at indstille smartphonen på flyvemodus med aktiveret W-Lan** Søg efter W-Lan ved navn „Carrera\_RC\_FPV...“. Der kan gå op til ca. 30 sekunder inden du finder denne W-Lan og forbindelsen oprettes. Start appen. Til højre på start-skærmen ser du **START** knappen her kommer du til appens flyve-menu. Via knapperne på højre side kan du hente hjælp eller de generelle indstillinger. Du kommer til reservedelsbutikken via denne **SHOP** knappen. Reservedelsbutikken åbner i smartphones browser. I nogle lande er det ikke muligt at levere reservedele. Henvend dig om nødvendigt til den på bagsiden anførte repræsentation i dit land.

**16 b** Funktionsoversigt flyve-menu: **START**

1. Tryk på denne knap for at tage billeder
2. Tryk på denne knap for at optage videoer
3. Her finder du de på smartphonen gemte billeder & videoer
4. Her drejer du kamerabilledet 180°
5. Brug denne knap inden du sætter mobiltelefonen i 3D-VR brillen. I arkivet kan du se alle optagede videoer i 3D VR perspektiv – aktiver denne modus i den tilsvarende menu ved tryk på **VR** - ikonet. Billeder / videoer finder du i den pågældende mappe i din enhed. (Bemærk adgangstretninger ved IOS) Der behøves evt. en ekstra Video Player.

**16 c** Brug af 3D-VR brille  
Vi anbefaler at du først lærer at flyve sikkert med quadcopteren, inden du bruger 3D brillen!

**OBS! Flyv ALDRIG en quadcopter med 3D-VR brille alene! Det er eventuelt strafbart!**

Sørg for, at der er en anden person til stede når du har 3D brillen på ved flyvning. Den anden person skal overvåge quadcopterens position for dig og hjælpe med at korrigere flyvepositionen for at undgå eventuelle ulykker.

**16 d** Brug af mobiltelefon i brillen:

1. Åbn brillen på forsiden
2. Klem mobiltelefonen fast, start appen **3** og slå quadcopteren til.
3. Aktivér 3D funktionen **VR** i appen. Luk brillens forside igen.
4. Tag brillen på og indstil om nødvendigt pandebåndet. Indstil øjenafstand og fokus
5. Nu kan du flyve quadcopteren fra pilotens position. **Vær opmærksom på, at du kun har et begrænset synsfelt!**

**17** Ændring af kameravinkel

Ved hjælp af indstillingshjulet til højre på oversiden af controlleren kan kameravinklen ændres (ca. 70°-80° hældning).

## Automatisk højdekontrol

**18** Så snart du slipper det venstre joystick under flyvningen, holder quadcopteren automatisk den aktuelle flyvehøjde.

## Auto Landing

**19** Du kan med knap "Auto Landing" til enhver tid aktivere den automatiske landefunktion. Derved reduceres rotorens hastighed langsomt. Under landingen har du til enhver tid mulighed for at påvirke landepositionen ved at bevæge det højre joystick. Så snart quadcopteren er landet slår motorene fra.

## Auto-Start & Fly to 1.5m

**20** Tryk på knap "Auto-Start & Fly to 1.5 m" på controlleren for at starte motorene og automatisk flyve i ca. 1,5 m højde. Under starten har du til enhver tid mulighed for at påvirke flyveretningen ved at bevæge det højre joystick. Så snart der er nået en højde på ca. 1,5 m holder quadcopteren automatisk denne højde.

## Trimning af quadcopter

**21** Auto-trimning

1. Placer quadcopteren på en vandret flade.
2. Synkroniser quadcopter med controller, som beskrevet i „Synkronisering af model og styreenhed“.
3. Skub samtidigt gashåndtag og Frem-/Tilbage håndtag ned i det højre hjørne. LED'en på quadcopteren blinker kort og lyser så permanent. Signallyd høres 1x.
4. Neutralstilling er indstillet.

**22** Hvis quadcopteren i svævetilstand, uden bevægelse af håndtaget til højre-/venstre flyvning flyver til venstre eller højre, skal du gøre følgende: Bevæg quadcopteren af sig selv hurtigt eller langsomt sideværts til venstre, trykker du den nederste højre trimmer til højre-/venstre flyvning gradvist til højre. Hvis quadcopteren bevæger sig til højre, trykker du trimmeren til højre-/venstre flyvning gradvist til venstre.

**23** Hvis quadcopteren i svævetilstand, uden bevægelse af håndtaget til fremad-/tilbage flyver fremad eller tilbage, skal du gøre følgende: Bevæg quadcopteren af sig selv hurtigt eller langsomt fremad, trykker du den øverste højre trimmer til fremad-/tilbage gradvist nedad. Hvis quadcopteren bevæger sig tilbage, trykker du trimmeren til fremad-/tilbage gradvist opad.

**24** Hvis quadcopteren i svævetilstand, uden bevægelse af håndtaget til rotation flyver til venstre eller højre på stedet, skal du gøre følgende: Roterer quadcopter af sig selv hurtigt eller langsomt om sin egen akse til venstre, trykker du gradvist på den nederste venstre trimmer til rotation til højre. Hvis quadcopteren roterer højre om, trykker du gradvist på trimmeren til rotation til venstre.

## Udskiftning af rotorblade

**25** Brug om nødvendigt en smal gald genstand til at trække rotorbladet af med. Sørg for, at trække rotorbladet af lodret opad og derved holde motoren stabiliserende fast nedefra. Montér rotorbladet igen med skruen på quadcopteren.

**26** QR-kode til motorskiftesystem, reservedele og andre informationer.

**27** ADVARSEL!

Vær især opmærksom på markeringen og farven, samt rotorbladens hældningsvinkel!

Forrest til venstre: gul – markering „A“

Forrest til højre: gul – markering „B“

Bagerst til højre: sort – markering „A“

Bagerst til venstre: sort – markering „B“

## Problemløsninger

**Problem:** Controlleren fungerer ikke.

**Årsag:** ON/OFF Power-kontakten står på „OFF“.

**Løsning:** Stil ON/OFF Power-kontakten på „ON“.

**Årsag:** Batterierne blev lagt forkert i.

**Løsning:** Kontrollér, om batterierne er lagt korrekt i.

**Årsag:** Batterierne er for svage.

**Løsning:** Læg nye batterier i.

**Problem:** Quadcopteren kan ikke styres med controlleren.

**Årsag:** Controllerens Power-kontakt står på „OFF“.

**Løsning:** Stil først Power-kontakten på controlleren på „ON“.

**Årsag:** Controlleren er evt. ikke synkroniseret rigtigt med modtageren i quadcopteren.

**Løsning:** Gennemfør synkroniseringen som beskrevet i „Tjekliste til flyveforberedelse“.

**Problem:** Quadcopter starter ikke.

**Årsag:** „Start-Rotors“ knap på controller ikke trykket.

**Løsning:** Tryk på „Start-Rotors“ knap på controller.

**Problem:** Quadcopteren letter ikke.

**Årsag:** Rotorbladene bevæger sig for langsomt.

**Løsning:** Skub gashåndtaget op.

**Årsag:** Akku-ydelsen er for svag.

**Løsning:** Oplad akku'en (se kapitel „Opladning af akku“).

**Problem:** Quadcopter mister uden synlig grund hastighed under flyvningen og taber højde.

**Årsag:** Akku'en er for svag.

**Løsning:** Oplad akku'en (se kapitel „Opladning af akku“).

**Problem:** Quadcopteren drejer sig kun i ring eller ruller rundt ved start.

**Årsag:** Forkert anbragte eller beskadigede rotorblade.

**Løsning:** Anbring/udskift rotorblade som beskrevet i **27**.

**Problem:** Ingen Wifi/W-Lan forbindelse mulig.

**Årsag:** Akku'en er for svag.

**Løsning:** Tilslut akku'en i modellen **4b**. Forbind din smartphone med quadcopteren, som beskrevet i punkt **16b** indtil du ser det aktuelle kamerabillede på skærmen.

Fejltagelser og ændringer forbeholdt

Farver/endelige design- ændringer forbeholdt

Tekniske og designrelaterede ændringer forbeholdt

Piktogrammer = symbolfotos

**TR** Sayın müşteri

Tekniğin son durumuna göre üretilmiş olan Carrera RC-Model Quadcopter'inizi satın almanızdan dolayı size tebrik ederiz. Ürünlerimizi sürekli geliştirmeye ve düzeltmeye çalışıyoruz. Ürünlerimizin teknik, malzeme ve dizayn açısından ilgili değişiklikleri önceden bildirmeden uygulamaya hakkını kendimize mahfuz tutarız. Sizin ürününüzde, bu talimattaki resim ve bilgilere kıyasla küçük değişikliklerin olmasının dolayı herhangi bir talep hakkı oluşmaz. Bu kullanma ve montaj talimatı ürünün ayrılmaz parçasıdır. Kullanma talimatına ve içinde bulunan emniyet talimatlarına uyulmaması durumunda garanti talebi hakkı ortadan kalkar. Bu talimatı sonradan okumak veya modeli muhtemelen üçüncü şahıslara vermek için saklayınız.

Bu kullanma talimatının en yeni metnini ve satın alınabilir yedek parçalar hakkında bilgileri servis bölümünde [carrera-rc.com](http://carrera-rc.com)'da bulabilirsiniz.

**DIKKAT!** İlk uçuştan önce **ülkenizde satın almış olduğunuz uçak modeli için yasal uçak modeli sigorta yükümlülüğü olup olmadığından emin olunuz.**

**Garaanti koşulları**

**Carrera ürünleri teknik açıdan yüksek değerli ürünlerdir (OYUNCAK DEĞİLDİR) ve itinalı bir şekilde kullanılmalıdır. Lütfen kullanma talimatında bulunan iğazlara mutlaka uyunuz. Bütün parçaları bir şekilde kontrol edilmektedir (Ürünün geliştirilmesi için olan teknik ve modelde değişiklik yapma hakkı mahfuz tutulur).**

Fakat buna rağmen hata ortaya çıkacak olursa, o zaman aşağıda belirtilen garanti koşulları çerçevesinde garanti verilmektedir. Stadlbauer Marketing + Vertrieb GmbH (aşağıda 'İmalatçı' olarak tanımlanmaktadır) son müşteriye (aşağıda 'Müşteri' olarak tanımlanmaktadır) aşağıda belirtilen koşullar oluşusund müşteriye teslim edilen Carrera RC model Quadcopter (aşağıda 'Ürün' olarak tanımlanmaktadır) için satın alma tarihinden itibaren (Garanti süresi) iki yıllık bir süre içinde malzeme ve işleme hatalarının olmayacağını garanti eder. İmalatçı bu tür hataları kendi takdirine masraflarını kendisi üstlenerek tamir edecek veya yeni veya revizyonu yapılmış parçaları teslim ederek giderecektir. Garanti, aşınma parçaları (örn. akü, rotor kanatları, kabin kapakçı, dişi v.s. gibi), uygun olmayan muameleyle/kullanıma dayalı hasarları veya yabancıların müdahalelerini kapsamamaktadır. Tehlikenin devri esasında ürün hatası değiştiyse, böyle durumlarda müşterinin ilgili satıcıya karşı oluşan anlaşılabilir veya yasal hakları (Onarım veya yenisi ile değiştirme, anlaşmadan geri çekilme, indirim, zarar tazminatı), bu garantiden etkilenmemektedir.

Bu özel imalatçı garantisinden haklar ancak, eğer

- talep edilen hatalar, kullanma talimatındaki verilere göre amacına veya uygun olmayan kullanımdan kaynaklanan hasarlardan değilse,
- işletmeye dayalı aşınma belirtileri değilse,
- üründen imalatçı tarafından yetkilendirilmiş tamirhanelerin tamiri veya başka şekilde müdahale ettiklerini kanıtlayan özellikler bulunmuyorsa,
- ürünü sadece imalatçı tarafından yetkili kılınmış aksesuarlar ile kullanıldıysa.

**Garanti kartları değiştirilemez.**

**AB ülkeleri için bilgiler:** Satıcının yasal garanti hizmeti yükümlülüğüne dikkat çekilmektedir, yani bu garanti hizmeti yükümlülüğü konu olarak bu garanti ile kısıtlanmamaktadır. Ürünün postalanması ve geri postalanması ile ilgili masrafları imalatçı üstlenmektedir. Bu garanti belirtilen kapsama ve belirtilen koşullar altında (Başkasına satma durumunda da orijinal satın almış mabuzunun sunulması) ürünün daha sonraki, gelecekteki her sahibi için geçerlidir.

**Uygunluk açıklamaları**

Bununla Stadlbauer Marketing + Vertrieb GmbH, bu Controller dahil bu modelin aşağıda belirtilen AB yönergelerinin esaslı taleplerine uygun olduğunu beyan eder: 2009/48 ve 2004/108/AB elektromanyetik uygunluk ile ilgili AB yönergelerinde ve 2014/53/EU (RED) yönergelerinin diğer önemli kaidelerinde yazılı olan. Uygunluk açıklamasının aslı [carrera-rc.com](http://carrera-rc.com) adresi altında talep edilebilir.



Maksimal telsiz frekans gücü <10dBm • Frekans alanı: 2400 – 2483.5 MHz

**İkaz bilgileri !**

**Uzaktan kumandalı bir Quadcopter OYUNCAK DEĞİLDİR ve sadece 14 yaşından büyük gençler için uygundur!**

Bu ürün, vellerinin gözetimi altında olmayan çocuklar tarafından kullanılacak için öngörülmemiştir. Helikopter kumanda etmek için belirli bir alıştırma yapılması gerekmektedir. Çocukların bunu bir yetişkinin doğrudan gözetimi altında öğrenmeleri gerekmektedir. **İlk kullandıktan önce: Çocuklarınızla birlikte kılavuzu okuyun.** Uygun olmayan kullanımdan dolayı ağır yaralanmalar ve/veya maddi hasarlar oluşabilir. İtinalı ve dikkatli bir şekilde kumanda edilmek zorundadır ve bazı mekanik ve zihinsel yetenekler gerekmektedir. Kullanma talimatı emniyet iğazları ve kaideler ve ürünün bakım ve işletilmesi ile ilgili iğazlar gerekmektedir. İlk defa işletmeye almadan önce bu talimatın tamamen okunmasını ve anlaşılmasını kaçınılmaz. Sadece bu şekilde yararlanılabilir ve hasarların oluştuğu kazalar önlenir.

Kalem, tornavida gibi eşyalar dahil, ellerin, saçların ve bol kıyafetlerin pervaneden (Rotor) uzak tutulması gerekmektedir.

Dönen uzak temas etmeyiniz. Özellikle ellerinizin rotor kanatlarının yakınına GELMEMESİNE dikkat ediniz!

**DIKKAT: Yaralanmalardan kaçınmak için, Quadcopter yüzünüze yakın uçurmayınız. Kullanım sadece diğ alanlarda / iğ alanlarda değil. Gözlerin yaralanması riski. Sadece uygun alanlarda (serbest alan, engelsiz) ve doğrudan görme temasını olduğu şekilde çalıştırılmalı ve uçurulmalıdır.**

**Bu ürünün kullancısı olarak, ne başka şahıslara ne de başka şahısların mülkiyetine hasar verilmemesinden veya tehlikeye sokulmasından bizzat siz sorumlusunuz.**

- Modelinizi kesinlikle zayıf Controller pili ile kullanmayınız.
- Yoğun trafiği olan ve kalabalık alanlardan kaçınız. Her zaman yeterli alanın olması dikkat ediniz.
- Hiç kimseyi tehlikeye sokmamak veya yaralamamak için, modelinizi mümkün olduğu kadar açık caddelere veya kamu alanlarında uçurmayınız.
- **DIKKAT: Quadcopter uçuha sahasında insanlar, hayvanlar veya başka engeller bulunuyorsa, o zaman Quadcopter çalıştırmayınız.**
- Yüksek gerilim hattı yakınında, demiryolu hattında, yollarda, yüzme havuzları ya da açık sularda çalıştırılmamalı ve uçmak kesinlikle yasaktır.
- Yalnızca görüş alanı açık olduğunda ve sakin hava şartlarında çalıştırınız.
- Bu ürünün ve muhtemelen kullandığınız yedek donanımların (şarj aleti, aküler v.s.) talimatına ve ikaz bilgilere tam olarak uyunuz.
- **Eğer Quadcopter canılarına veya sert eşyaları ile temas edecek olursa, o zaman lütfen gaz pedalını derhal sıfır pozisyonuna getiriniz, yani sol Joystick alt dayanma noktasında durdurulmalıdır!**
- Elektroniğe hasar verebileceğinden dolayı her türlü nemden kaçınız.
- Eğer modelinizin parçalarını ağzınızda sokacak olursanız veya yalayacak olursanız, o zaman ağır yaralanmalardan ölüme kadar tehlike bulunmaktadır.
- Quadcopter herhangi bir değişiklik veya modifikasyonlar yapmayınız.

Eğer bu koşulları kabul edemeyebilirsiniz, o zaman Quadcopter modelini derhal tam ve kullanılmamış durumda satıcınıza geri iade ediniz.

**Lityum Polimer aküler hakkında önemli bilgiler**

Lityum Polimer (LiPo) aküleri, diğer telsiz kumandalarda kullanılan alışılagelmis alkali veya NIMH akülerine kıyasla daha hassastır. Bu nedenle imalatçının kaidelerine ve ikaz bilgilere tam olarak uyulmak zorundadır. LiPo akülerinin yanlış kullanılması durumunda yangın tehlikesi bulunmaktadır. Lütfen LiPo akülerini imha etmediğinizde her zaman imalatçının bilgilere uyunuz.

**WEEE'ye göre elektro ve elektronik eski aletleri imha etme kaideleri**

Burada gösterilen üstü çizilmiş çöp bidonu sembolü, boş pillerin, akümülatörlerin, düğme pillerin, pl paketlerinin, alet pillerinin, elektrikli eski aletlerin v.s. ev çöplüne dahil olmadığını dikkat çekmektedir, çünkü bunlar çevre ve sağlığa zarar vermektedir. Lütfen çevreye ve sağlığı korumaya siz de yardımcı olunuz ve çocuklarınızla kullanılmış pillerin ve elektrikli eski aletlerin düzenli imha edilmesini konusunu konuşunuz. Piller ve elektrikli eski aletleri toplama yerlerine teslim edilmelidir. Böylece bunlar nizamına uygun geri dönüşüme (Recycling) iletilmektedir. Farklı olan pl tipi veya yeni ve kullanılmış pillerin birlikte kullanılması yasaktır. Boş pilleri oyuncaktan çıkartınız. Tekrar şarj edilemeyen pillerin şarj edilmesi yasaktır. Şarj edilebilir piller sadece yetişkinlerin gözetimi altında şarj edilmelidir.

**DIKKAT!**

Sadece yetişkin kişilerin aküleri şarj etmelerine müsaade edilmmiştir.

**Şarj esasında aküyü kesinlikle gözetimsiz bırakamayız.** Bağlantı kısıklarının kısa devre yapılması yasaktır. Sadece tavsiye edilen piller veya uyvasılabılır tipdeki piller kullanılabilir.

Şarj aletinin düzenli olarak kullanılması durumunda, bunun kablo, bağlantı, kapak ve diğer parçalarının kontrol edilmesi gerekmektedir. Eğer şarj aleti hasarlı ise, ancak tamir edildikten sonra tekrar işletmeye alınabilir. Oyuncak sadece koruyucu sınıfı II olan aletlere bağlanabilir. □

**LiPo akülerini kullanma ile ilgili yönergeler ve ikaz bilgileri**

- Ekte bulunan 3.7 V  $\approx$  1000 mAh / 3.7 Wh LiPo aküyü güvenli bir yerde ve yanıcı malzemelerden uzak şarj etmek zorundasınız.
- Şarj esasında aküyü kesinlikle gözetimsiz bırakmayınız.
- Bir uçuştan sonra şarj etmek için, akünün ilk önce çevre ısısına kadar soğuması gerekmektedir.
- Sadece buna ait LiPo şarj aletini (USB Kablo/Controller) kullanabilirsiniz. Bu ikazlara uyulmaması durumunda, yangın tehlikesi bulunmaktadır ve böylece de sağlık için / veya maddi hasar tehlikesi bulunmaktadır. KESİNLİKLE başka bir şarj aleti kullanmayınız.
- Eğer akü boşaltma veya doldurma / şarj işlemi esasında şişecek veya şekli değişecek olursa, böyle bir durumda derhal şarj işlemi boşaltma işlemi durdurunuz. Aküyü mümkün olduğunca çabuk ve itinalı bir şekilde çıkartınız ve bunu güvenli, açık bir alana yanıcı malzemelerden uzak bir yere koyunuz ve en azından 15 dakika boyunca izleyiniz. Eğer önceden şişmiş veya şekli değişmiş bir aküyü şarj etmeye veya boşaltmaya devam ederseniz, o zaman yangın tehlikesi bulunmaktadır! Şeklini çok az değiştiyse veya balonlaşma olsa bile, bir akünün çalıştırılmaması gerekmektedir.
- Aküyü oda ısısında kuru bir yerde depolayınız/saklayınız.
- **Bir nevi derin boşalmayı önlemek için aküyü kullandıktan sonra mutlaka tekrar şarj ediniz. Bu esnada uçuş ve şarj işlemi arasında yakl. 20 dakikalık bir ara verilmesine dikkat ediniz. Aküyü zaman zaman şarj ediniz (yakl. her 2-3**

ayda bir). Akünün yukarıda belirtilen kullanımına uyulmaması durumunda aküde bir arıza ortaya çıkabilir.

- Akünün transportu veya geçici olarak depolanması için ısı 5-50 °C arasında olmalıdır. Aküyü veya modeli mümkün olduğunca arabanın içinde veya doğrudan güneş etkisi altında depolamayınız. Eğer akü arabadaki ısı altında kalacak olursa, hasar görülebilir veya alev alabilir.

**Bilgi:** Pili geriliminin/gücünün düşük olması durumunda, Quadrocopter'in sallanmaması için oldukça ayar ve/veya kumanda hareketlerinin gerekli olacağını tespit edebilirsiniz. Bu genellikle akü gerilimi 3 V'a ulaşmadan önce görülür ve uçuşu sona erdirmek için iyi bir zamandır.

## Kullanım ikazları

### Teslimat kapsamı

- 1x Quadrocopter
- 1x Uyarlanabilir kontrolör
- 1x USB-şarj kablosu
- 1x 3,7 V, 1000mAh Akü
- 1x Tablet tutucu
- 1x 3D gözlük
- 2x Yedek motor (sağ/sol)
- 1x Tornavida
- 2x AAA LR03 pil (tekrar şarj edilemez)

### Mobil cihazın sabitlenmesi

- 2 Kontrolörün iki tarafının arasına bir mobil cihaz sabitlenebilir. Bunun için kontrolörün ortasındaki butona basın, böylece mobil telefonu sıkıştırarak ve onun düşmemesini sağlayacak şekilde genişliği ayarlayabilirsiniz.

### Tablet tutucusunun montajı

- 3 Kontrolörünüzde bir tablet kullanmak istiyorsanız, güvenlik nedenleriyle beraberinde teslim edilen tutucunun montajını öneririz.

- 1 Tutucuyu arka tarafta kontrolörün ortasına yerleştirin.

- 2 Ayar tekerleği ile tutucunun uzunluğu ayarlanabilir. Tablet kontrolöre sıkışacak şekilde tutucuyu sabitleyin.

### LiPo aküsünün şarj edilmesi

Berberinde teslim edilen LiPo aküsünün sadece beraberinde teslim edilen LiPo şarj aleti ile (USB kablosu) şarj etmeye dikkat ediniz. Eğer aküyü başka bir LiPo akü şarj aleti ile veya başka bir şarj aleti ile doldurmaya çalışırsanız, o zaman bundan dolayı ağır hasarlar oluşabilir. Lütfen devam etmeden önce, akünün kullanımını ile ilgili daha önceki bölümlerde bulunan ikaz bilgilerinizi ve yönergelerini itinalı bir şekilde okuyunuz. Sadece yetişkin kişilerin aküleri şarj etmelerine müsaade edilmiştir. Şarj aletini ve besleme bloğunu kısa devre yapmayınız. Quadrocopter'e onte edilmiş aküyü buna ait USB şarj kablosu ile bir USB port'unda şarj edebilirsiniz.

### 4a Bilgisayarda şarj etmek:

- **Şarj etmeden önce aküyü modelden çıkartınız.**

- USB şarj kablosunu bir bilgisayarı USB-Port'una bağlayınız. USB şarj kablosundaki LED lambası yeşil renkte yanar ve şarj biriminin bilgisayara düzgün bağlanmış olduğunu gösterir. Eğer aküsüz boşalmış bir Quadrocopter'i takacak olursanız, o zaman USB şarj kablosundaki LED lambası artık yanmaz ve Quadrocopter aküsünün şarj edildiğini gösterir. USB şarj kablosu veya Quadrocopter'deki şarj kovanı ters kutuplanmanın mümkün olmayacağı şekilde üretilmiştir.
- Boşalmış (tamamen boşalmış değil) bir aküyü tekrar şarj etmek yakl. 120 dakika sürmektedir. Eğer akü dolduysa, o zaman USB kablosundaki LED göstergesi tekrar yeşil renkte yanar.

**Bilgi:** Teslimat kapsamında bulunan LiPo aküsü kısmen doldurulmuştur. Bu nedenle ilk şarj işlemi biraz daha kısa sürebilir.

**Yukarıda belirtilen bağlantı sıralamasına mutlaka uyunuz! Eğer Quadrocopter'i kullanmıyorsanız, Quaptocontroler'de bulunan çeme bağlantılarını çıkartınız. Uyuulmaması durumunda aküde hasarlar oluşabilir!**

### 4b Şarjlı pili Quadrocopter'e yerleştirilmesi

- İşlikteki tornavidanın yardımıyla şarjlı pil yuvasının kapağını açın. Şarjlı pili yerleştirin. Şarjlı pil yuvası kapağını kapatın.
- Quadrocopter'deki LED ışığı yavaşça yanıp sönerse şarjlı pili değiştirmelisiniz.

### Pillerin Controller'e yerleştirilmesi.

- 5 Bir tornavida ile pili kutusunu açınız ve pilleri Controller'e (Kontrolör) yerleştiriniz. Doğru kutuplamaya dikkat ediniz. Kesinlikle yeni ve eski pilleri veya farklı üreticilerin pillerini bir arada kullanmayın. Pili kutusunu kapattıktan sonra Controller'in fonksiyonunu ön taraftaki Power şalteri ile kontrol ediniz. Power şalteri ON pozisyonundayken ve nizamına göre çalışır durumdakiler Controller'in ortasındaki üst LED lambası kırmızı renkte yanmalıdır. Eğer LED kontrol ışığı yavaşça yanıp sönmüyor ve akustik bir sinyal sesi duyuluyorsa, kumanda pillerini değiştirmelisiniz.

## Modelin Controller ile bağlantısı

- 6 Carrera RC Quadrocopter ve kumanda kullanımına her başlatıldığında, bağlantı otomatik olarak yenilenir. Eğer başlangıçta Carrera RC Quadrocopter ve Controller arasında iletişim sorunu olacak olursa, o zaman lütfen yeni bir bağlantı yapınız.

- Modeldeki aküyü bağlayınız.
- **DIKKAT! Quadrocopter'i çalıştırdıktan hemen sonra mutlaka düz yatay bir yere koyunuz. Döner sistemi otomatik olarak ayarlanmaktadır.**
- Quadrocopter'deki LED'ler şimdiki ritmik olarak yanmaktadır.
- Controller'i ON/OFF şalterinden çalıştırınız.
- Gaz kolunu, diğer bir deyişle sol joystick'i tamamen yukarı doğru ve tekrardan aşağı doğru sıfır konumuna itin.
- Bağlantı başarılı bir şekilde tamamlandı.
- Şimdi Controller'deki LED lambası sürekli yanar.
- Yaklaşık 5 buçuk dak. sonra kumanda kendiliğinden kapanır. Yeniden kullanım için lütfen bağlantı prosedürünü tekrarlayınız.

## Quadrocopter'in açıklaması

- 7 1. Rotor sistemi
2. Rotor-koruma kafesi
3. LED'ler
4. Video kamerası
- 8 Akü kutusu

## Controller'in fonksiyon listesi

- 9 1. Power şalter (ON / OFF)
2. Kontrol LED
3. Gaz
4. Dairesel dönme
5. İleri/geri
6. Sağ/sol eğim
5. Sağ/sol eğim için ayarlayıcı
6. İleri/geri için ayarlayıcı
7. Dairesel dönme için ayarlayıcı
8. Looping butonu
9. Başsız Mod
10. Start Rotors butonu
11. Auto-Landing butonu
12. Auto-Start & Fly to 1.5m butonu
13. LED ışıkları AÇIK/KAPALI' tuşu
14. Başlayıcı/Advanced şalteri (%30/%60/%100)
15. Ayarlanabilir tablet tutucu – Kontrolör genişliğini ayarlamak için buton
16. Kamera açısını değiştirmek için ayar tekeri
17. Pili kutusu

## Uçuş sahasının seçimi

- 10 Quadrocopter dışarıda uçurulabilir. Quadrocopter'inizi ayarladıktan ve kumandasını ve yeteneklerini öğrendikten sonra, küçük ve daha az serbest alanlara uçurmaya çalışabilirsiniz. Zemin yakınında rüzgarsız olmasına rağmen, zemin biraz mesafede çok rüzgarlı olabileceğini lütfen dikkat ediniz. Bu ikaza uyulmaması Quadrocopter'in tamamını kaybına yol açabilir.

## Uçuş hazırlığı için kontrol listesi

Bu kontrol listesi bu kullanım talimatının içeriğinin yerine geçmez. Bu Quick-Start-Guide olarak kullanılmamasına rağmen, devam etmeden önce acilen ilk önce bu işletme talimatını kullu okumanızı tavsiye ederiz.

- Ambalaj içeriğini kontrol ediniz.
- Mobil telefonunuza veya tabletinize kontrolörde sabitleyin **2 3**.
- LiPo aküyü "LiPo akünün şarj edilmesi" bölümünde açıkladığı gibi şarj ediniz.
- Controller'e AAA tipi 2 pil yerleştiriniz ve doğru kutuplamaya dikkat ediniz.
- Uçmak için uygun bir ortam /çevre bulunuz.
- Şarjlı pili, Quadrocopter'in alt bölümündeki şarjlı pil şaftına **4b** de tarif edildiği gibi yerleştirin.

• **DIKKAT! Quadrocopter'i çalıştırdıktan hemen sonra mutlaka düz yatay bir yere koyunuz. Döner sistemi otomatik olarak ayarlanmaktadır.**

- Quadrocopter'deki LED'ler şimdiki ritmik olarak yanmaktadır.
- Controller'i ON/OFF şalterinden çalıştırınız. **Beginner-Advanced şalterini mutlaka kontrol ediniz (15b)**. Gaz kolunu, diğer bir deyişle sol joystick'i tamamen yukarı doğru ve tekrardan aşağı doğru sıfır konumuna itin.
- Sistem programına ilk değerlerin düzgün bir şekilde verilebilmesi ve işletmeye hazır olabilesi için Quadrocopter'e kısa bir süre tanıyınız. Quadrocopter'deki LED ışıkları şimdiki sürekli yanmaktadır. Şimdi Controller'deki LED lambası sürekli yanar.
- Eğer aynı anda değişik Quadrocopter'leri uçurmak istiyorsanız, o zaman gerekirse yukarıda belirtilen şıkları tekrarlayınız.
- **16b** şıkki altında açıkladığı şekilde Smartphone'nizi Quadrocopter ile Screen'de kameranın altı resmini görünceye kadar bağlayınız. Kamera ile ilgili daha başka bilgiler ve fonksiyonları için **(16 16a 16b)** şıkına bakınız.

• **Uyarı! Lütfen her uçuştan önce otomatik arayı 22 uygulayın!**

- "Start-Rotors" butonuna basın.
- Kumandayı kontrol ediniz.
- Kumandanın fonksiyonlarını öğreniniz.
- **Gerekirse Quadcopter'i, Quadcopter'in süzülme uçuşunda kumanda hareketleri olmadan yerinden oynayamayacağı şekilde 21 22 23 24 şıkları altında açıkladığı gibi ayarlayınız.**
- **Quadcopter şimdiki çalışmaya hazırdir.**
- Eğer Quadcopter herhangi bir fonksiyon göstermeyecek olursa, o zaman yukarıda belirtilen bağlantı işlemini tekrarlamaya çalışınız.
- Modeli uçurunuz.
- Modeldeki LED ışıkları akü boşalmadan kısa bir süre önce yanıp sönmeye başlarlar.
- Modeli indiriniz.
- **Akü-Konektör geçme bağlantısını ayarınız.**
- Uzaktan kumandayı her zaman en son olarak kapatınız.

## 4-kanallı Quadcopter'in uçuşurulması

### Bilgi!

**Ozellikle ilk uçuş denemelerinde Controller'deki pedalları (kolları) çok dikkatli hareket ettirmeye ve o kadar ani hareket ettirmeye dikkat ediniz. İlgili kumanda komutunu uygulamak için ilgili pedalı çok az hareket ettirmesi yeterlidir.**

İlgili pedalı hareket ettirmeden önce Quadcopter'in ön veya yan tarafa hareket ettiğini fark edecek olursanız, o zaman lütfen Quadcopter'i 21 22 23 24 açıkladığı şekilde ayarlayınız.

### 11 +/- gaz (yukarı/aşağı)

Başlatmak veya daha yüksekçe uçmak için sol gaz pedalını dikkatlice öne itiniz. İnş yapmak veya daha alçak uçmak için sol gaz pedalını dikkatlice arkaya itiniz.

### 12 Quadcopter'i olduğu yerde sola veya sağa doğru döndürmek için sol pedalı dikkatlice sola veya sağa hareket ettiriniz.

### 13 Quadcopter'i sola veya sağa doğru uçurmak için sağ pedalı dikkatlice sola veya sağa hareket ettiriniz.

### 14 Quadcopter'i öne veya arkaya doğru uçurmak için sağ pedalı dikkatlice öne veya arkaya hareket ettiriniz.

## Rotorları / Motorları çalıştırın

### 15 a Motorları çalıştırmak için kontrolördeki "Start Rotors" butonuna basın. Rotorlar çalışmaya başladığı an gaz kolu ile havalanabilirsiniz.

## Looping fonksiyonu

### DİKKAT! SADECE TECRÜBELİ PİLOTLAR İÇİN!

### 15 b "Looping butonu" 1 na basınca 5 defa sinyal sesi duyulacaktır. Sinyal sesi duyulduğu sürece, sağ manevra kolu yukarı, aşağı, sağa veya sola hareket ettirir. Daha sonra Quadcopter her defasındaki istikamete Looping veya takla hareketini yapar. Bu esnada her tarafa doğru yeterli mesafe olmasına dikkat ediniz (yakl. 4m).

## Başlayıcı/Advanced şalteri 2

### 15 c %30 = Yeni başlayanlar modüsü

Değiştirilirken sinyal sesi bir defa duyulur.

### %60 = Medium modüsü

Quadcopter %30 modüsüne nazaran daha hassas tepki göstermektedir. Değiştirilirken sinyal sesi iki defa duyulur.

### %100 = Advanced modüsü -> 3D modüsü

Quadcopter kumanda hareketlerine hassas tepki gösterir. Değiştirilirken sinyal sesi üç defa duyulur.

### DİKKAT! SADECE %100 TECRÜBELİ PİLOTLAR İÇİN!

## Headless-mode

### 15 d Headless Mod, yeni başlayanların uçmayı öğrenmesine yardımcı olur. Quadcopter'in yönünün ne tarafa çevrildiği fark etmesizin, kumandaya girilmiş uçuş güzergahına kesinlikle her zaman uyar. Bu yüzden acemi biriktir, örn. kendisine doğru uçarken ters görüntüsüne bakmak zorunda değildir. "Headless Mod Düşmesi"ne 9 basın, Headless Mod'da kaldığınız sürece sinyal sesi duyulacaktır. Headless moddan çıkmak için tekrar düşmeye basın.

## Video ve foto fonksiyonu

### DİKKAT!

Monte edilmiş kamera ile çekilmiş resimlerin ve videoların başkalarının resim ve kişilik haklarını ihlal edebileceğini lütfen dikkat ediniz! İzni olmadan kamera çekilmiş kişi, örn. komşular, hukuk davası ile kendisini savunabilir ve yapılmamasını veya kendisine tazminat ödenmesini talep edebilir. Yabancı evlere veya örn. sıka callıardan dolayı görülmüş zor yabancı bahçelerde kişilerin görüntü olarak kayıt edilmesi suç oluşturmaktadır ve cezalandırılmaktadır! Lütfen her defasındaki geçerli olan yasal durum hakkında bilgi alınız.

## Carrera RC App'in kullanımı

### 16 a İlgili App-veya Playstore'da "Carrera RC FPV" uygulamasını indiriniz. İlgili QR kodunu ambalajda bulabilirsiniz. Akıllı telefonunuzu Quadcopter'inizin W-Lan'ı ile bağlayın. **Olası parazitleri en aza indirmek için akıllı telefonunuzu WLAN'ını aktif hale getirerek onu uçak moduna almasını tavsiye ediyoruz.** "Carrera\_RC\_FPV..." isimli W-Lan'ı arayın. W-Lan'ı bulmak ve bağlantıyı kurmak için yakl. 30 saniyelik bir bekleme süresi gerekli olabilir. Şimdi App'i başlatınız. Başlangıç ekranının sağ tarafında "Start" butonunu görürsünüz, buradan uygulamamın uçuş menüsüne ulaşabilirsiniz. Sağdaki butonlar üzerinden yardım veya genel ayarlara ulaşabilirsiniz. Yedek parça mağazasına bu buton üzerinden ulaşabilirsiniz. Yedek parça mağazası Smartphone (Akıllı telefon) Browser'inde açar. Yedek parçaların mevcudiyeti veya teslimatı bazı ülkelerde mümkün değildir. Duruma göre arka tarafta belirtilen ülkelerdeki temsilcileri başvurunuz.

### 16 b Uçuş menüsünün fonksiyon listesi:

1. Fotoğraf çekmek için bu butona basınız
2. Video çekmek için bu butona basınız
3. Burada Smartphone'nizde kayıtlı edilmiş fotoğrafları ve videoları bulabilirsiniz.
4. Buradan kameranın görüntüsünü 180° derece çevirebilirsiniz.
5. Bu butonu mobil telefonunuz 3D-VR gözlüğüyle yerleştirmeden önce kullanınız. Arşivde tüm kayıtlı videoların 3D VR perspektifinde izleme olasılığınız vardır - ilgili menüde  ikonuna basarak modo etkinleştirir. Resimleri/Videoları her defasında Smartphone'nizin Resim/Video dosyasında bulabilirsiniz. (iOS'da erişim haklarını dikkate alın) Duruma göre ilaveten bir video çalar gerekmektedir.

### 16 c 3 D VR gözlüğü kullanımı

- 3D gözlüğünü kullanmadan, öncelikle size Quadcopter ile güvenli uçuş öğrenmenizi öneririz!
- DİKKAT! ASLA Quadcopter'i 3D VR gözlük ile tek başınıza uçurmayın. Duruma göre ceza duruma düşersiniz!**
- Uçuş esnasında 3D gözlüğü takıyorsanız 2. bir kişinin yanınızda olmasını sağlayın.
2. kişi Quadcopter'in pozisyonunu gözlemlemelidir ve duruma göre kazaları önlemek için uçuş pozisyonunu düzeltmenize yardımcı olmalıdır.

### 16 d Mobil telefonun gözlüğe yerleştirilmesi:

1. Gözlüğü ön taraftan açın
2. Mobil telefonu sıkıştırın, uygulamayı açın 3 ve Quadcopter'i çalıştırın.
3. Uygulamadaki 3D fonksiyonunu etkinleştirin  Gözlüğün ön tarafını tekrar kapatın.
4. Gözlüğü takın ve gerekirse bandı ayarlayın. Aynı şekilde göz mesafesini ve denklik fokusunu ayarlayın
5. Artık Quadcopter'i pilot açısından uçurabilirsiniz. **Kısıtlı bir görüş alanınızın olduğunu dikkate alın!**

### 17 Kamera açısını değiştirin

Controller'nın sağ tarafındaki ayar tekerinin yardımı ile kamera açısı (yakl. 70°-80° eğilim) değiştirilebilir.

## Otomatik yükseklik kontrolü

### 18 Uçuş esnasında sol joystick'i bıraktığınız an Quadcopter otomatik olarak sıradaki uçuş yüksekliğini sabitler.

## Auto Landing

### 19 "Auto Landing" butonuna basarak istediğiniz zaman otomatik iniş fonksiyonunu tetikleyebilirsiniz. Bu esnada yavaşça rotor devir sayısı azalır. İnş işlemi esnasında istediğiniz zaman joystick'i hareket ettirerek iniş pozisyonunu etkileme olasılığınız vardır. Quadcopter yöre indiği an durma durur.

## Auto-Start & Fly to 1.5m

### 20 Motorları çalıştırmak ve otomatik olarak yakl. 1,5 m yüksekte uçmak için "Auto-Start & Fly to 1.5m" butonuna basın. Start işlemi esnasında sağ joystick'i hareket ettirerek istediğiniz zaman uçuş yönünüzü etkileyebilirsiniz. 1,5 m'lik yüksekliğe ulaştığı an Quadcopter otomatik olarak yüksekliği sabitler.

## Quadcopter'i ayarlamak

### 21 Otomatik ayar

1. Quadcopter'i yatay bir yüzeye yerleştirin.
2. "Modelin Controller ile bağlantısı" kısmında tarif edildiği gibi Quadcopter'in kumanda bağlantısını kurun.
3. Gaz kolunu ve manevra kolunu eç zamanlı olarak ileri/geri sağ alt köşeye itin. Quadcopter üzerindeki LED ışığı kısaca yanıp söner ve sonra da süreklili yanar. Sinyal sesi 1x duyulur.
4. Nötr konum tamamlanmıştır.

### 22 Eğer Quadcopter süzülme uçuşunda, Sağa / Sola eğim pedalı hareket ettirilmeyen, sola veya sağa doğru uçacak olursa, lütfen aşağıda açıkladığı şekilde uygulayınız:

Eğer Quadrocopter kendiliğinden hızlı veya yavaş sol tarafa doğru hareket edecek olursa, alt sağ Sağa / Sola eğim ayarlayıcısını adım adım doğru yöne basınız. Eğer Quadrocopter sağa doğru hareket edecek olursa, Sağa / Sola eğim ayarlayıcısını adım adım sola doğru basınız.

**23** Eğer Quadrocopter süzülme uçuşunda, İleri / Geri pedali hareket ettirmeden, öne veya geriye doğru uçacak olursanız, lütfen aşağıdaki şekilde uygulayınız: Eğer Quadrocopter kendiliğinden hızlı veya yavaş öne doğru hareket edecek olursa, üst sağ İleri / Geri ayarlayıcısını adım adım aşağıya doğru basınız. Eğer Quadrocopter arkaya doğru hareket edecek olursa, İleri / Geri ayarlayıcısını adım adım yukarıya doğru basınız.

**24** Eğer Quadrocopter süzülme uçuşunda dairesel dönme pedali hareket ettirmeden olduğu yerde sola veya sağa dönecek olursa, o zaman aşağıdaki belirtilen şekilde uygulayınız: Eğer Quadrocopter kendiliğinden hızlı veya yavaş kendi ekseninde sola dönecek olursa, o zaman alt sol Trimmer1 (Ayarlayıcıyı) dairesel dönüş için adım adım sağ tarafa doğru basınız. Eğer Quadrocopter sağ tarafa dönecek olursa, o zaman dairesel dönüş için ayarlayıcıyı adım adım sol tarafa basınız.

## Rotor kanatlarını değiştirmek

**25** Bir rotor kanadını çıkartmak için gerekirse ince düz bir alet kullanınız. Rotor kanadını dikkatlice dikey yukarıya doğru çekmeye ve bu esnada motoru alt taraftan sabitleyici şekilde tutmaya dikkat ediniz. Rotor kanadını tekrar vidası ile Quadrocopter'e sabitleştiriniz.

**26** Motor değiştirme sistemi için QR kodu, yedek parçalar ve diğer bilgiler.

**27** DİKKAT!  
Mutlaka işarete ve rengeine ve rotor kanatlarının eğim açısına dikkat ediniz!  
Ön sol: sarı - işaret 'A'  
Ön sağ: sarı - işaret 'B'  
Arka sağ: siyah - işaret 'A'  
Arka sol: siyah - işaret 'B'

## Sorulara çözüm

**Sorun:** Controller fonksiyonsuz.

**Sebebi:** ON/OFF Power şalteri "OFF" pozisyonunda duruyor.

**Çözümü:** ON/OFF Power şalterini "ON" pozisyonuna getiriniz.

**Sebebi:** Piller yanlış yerleştirildi.

**Çözümü:** Pillerin doğru yerleştirilip yerleştirilmediğini kontrol ediniz.

**Sebebi:** Pillerin artık yeterli enerjisi yok.

**Çözümü:** Yeni piller yerleştiriniz.

**Sorun:** Quadrocopter Controller ile kumanda edilemiyor

**Sebebi:** Controller'in Power şalteri "OFF" pozisyonunda duruyor.

**Çözümü:** İlk önce Controller'deki Power şalterini "ON" pozisyonuna getiriniz.

**Sebebi:** Duruma göre Controller Quadrocopter'deki alıcı ile doğru bağlanmamış.

**Çözümü:** Lütfen bağlama işlemini "Uçuş hazırlığı kontrol listesi" altında açıkladığı şekilde yapınız.

**Sorun:** Quadrocopter çalışmıyor.

**Sebebi:** Kontrolördeki "Start-Rotors" butonu basılmamış.

**Çözümü:** Çalıştırma, kontrolördeki "Start-Rotors" butonuna basınız.

**Sorun:** Quadrocopter yükselmiyor.

**Sebebi:** Rotor kanatları çok yavaş hareket ediyor.

**Çözümü:** Gaz kolunu yukarı itin.

**Sebebi:** Akü gücü yetmiyor.

**Çözümü:** Aküyü doldurunuz ("Aküyü doldurma" bölümüne bakınız).

**Sorun:** Quadrocopter uçuşu esnasında görülür sebep olmaksızın hız kaybediyor ve düşüyor.

**Sebebi:** Akü çok zayıf.

**Çözümü:** Aküyü doldurunuz ("Aküyü doldurma" bölümüne bakınız).

**Sorun:** Quadrocopter sadece kendi etrafında döner veya Start esnasında takla atar.

**Sebebi:** Yanlış düzenlenmiş veya hasarlı rotor kanatları.

**Çözümü:** 27'de açıkladığı şekilde rotor kanatlarını yerleştirip niz/değiştiriniz.

**Sorun:** Wifi/W-Lan bağlantısı mümkün değil.

**Sebebi:** Akü çok zayıf.

**Çözümü:** Modeldeki aküyü bağlayınız 4b, 16b şıkları altında açıkladığı şekilde Smartphone'nizi Quadrocopter ile Screen'de kameranın canlı resmini görünceye kadar bağlayınız.

Yanlışlıklar ve değişiklikler mahfuz tutulur. - Renkler/ son dizayn - değişiklikler mahfuz tutulur  
Teknik ve dizayna dayalı değişiklikler mahfuz tutulur. - Piktogramlar = Sembol resimleri

## (Arabic) السيد الزبون المحترم

نتهنكم لشراكتكم Carrera RC-Modell-Quadrocopter، والتي تم تصنيعها وفقاً لمستوى التطور التقني الحالي.

لأننا نسعى دائماً إلى تطوير منتجاتنا وتحسينها، فإننا نتحقق بحق التغيير فيها في أي وقت من الأوقات؛ ومن حيث المرافق والمواد والتصميم دون إشعار مسبق. ولأننا لا يمكن أن نتشأ أن نطلب سبب وجود اختلافات طفيفة في المنتج العروض أمامكم من حيث البيانات والصور التوضيحية الموجودة في هذا الدليل، وبمعتبر دليل التشغيل والتزكيب المرفق جزءاً لا يتجزأ من المنتج، وعدم مراعاة التعليمات الواردة في دليل التشغيل والتعليمات السلامة لطبل الضمان. لذا يرجى حفظ هذا الدليل من أجل الرجوع إليه في ما بعد، أو من أجل تسليمه مع الموديل عند نقله إلى طرف آخر.

تجد أحدث إصدار من دليل الاستعمال هذا وكذلك معلومات حول قطع الغيار المتاحة على الموقع الإلكتروني [carrera-rc.com](http://carrera-rc.com) في نطاق الخدمات.

**تحذير:** قبل الطيران للمرة الأولى تأكد إذا ما كان في بلدك اشتراطات قانونية للتأمين على موديل الطائرة التي تمتلكها.

## شروط الضمان

منتجات كاريرا هي منتجات ذات تقنية عالية يجب أن يتم التعامل معها بحذر. ويجب التأكد من مراجعة المواصفات الواردة في دليل التشغيل. تخضع جميع أجزاء المنتج لعملية فحص دقيقة (حقوق إدخال التغييرات التقنية في المنتج والموديل المساعدة في تطوير المنتج وتحسينه محفوظة للشركة). وفي حالة ظهور أي أخطاء، يمتنع ذلك ضمان في إطار شروط الضمان التالية:

شركة شتادلباور للتسويق والتوزيع، ش.م.ذ.م.م. Stadlbauer+Marketing+Vertrieb GmbH (مستسى لاحقاً) تضمنت العمل الأخير (سببياً لاحقاً "العميل") وفقاً للتعليمات اللاحقة بأن Carrera RC Model-Quadrocopter (الجزءة للعمل لاحقاً "المنتج") ستكون خلال فترة زمنية قدرها سنتان، ابتداءً من تاريخ الشراء (فترة الضمان) خالية من أي أخطاء (في مواد أو في التصنيع). وتتصدر الشركة حدوث مثل هذه الأخطاء - وفقاً لتقديرها وعلى نفقتها الخاصة - من خلال إجراء عمليات إصلاح للأجزاء أو توريد أجزاء جديدة أو صيانة. ولا يغطي الضمان الأجزاء المتكاملة (مثل البطارية، أو الأرياش الوارئة، أو غطاء المقصورة، أو التروس و غيرها)، ولا الأضرار الناتجة عن سوء التعامل أو سوء الاستخدام، كما لا يغطي الضمان المنتج في حالة تدخل أطراف أخرى في المنتج. يستثنى من ذلك المطالب الأخرى التي يرفعه العميل ضد الشركة، لا سيما في المطالبة بتعويض عن الأضرار. لا يؤثر هذا الضمان على الحقوق التعاقدية والقانونية للعمل (الأداء التكميلي، أو الانسحاب من العقد، أو التعويض عن الأضرار) التي يرفعهها pihak البائع المعني، تلك الحقوق التي تنشأ عندما يكون المنتج معيماً من حيث نقل المخاطر.

لا تنشأ مطالبات أخرى بسبب ضمان المصنع المستقل إلا في حالة:

- كان الخطأ المزعوم لا يمثل أي أضراراً تنشأ عن الاستخدام غير السليم أو غير المطابق للمواصفات الواردة في دليل التشغيل.
- كان الأمر يتعلق بأعراض تآكل بسبب التشغيل.
- لا تظهر على المنتج أي علامات تشير إلى إجراء عمليات إصلاح أو أي تدخلات أخرى بواسطة ورش عمل غير مرخصة من قبل الشركة الصانعة.
- لم يتم الاستعانة بمهاتلح للمنتج سوى المرخصة من قبل الشركة الصانعة.
- لا يمكن استبدال بطاقات الضمان.

ملاحظة لدول الاتحاد الأوروبي: يتوجب الانتباه إلى أن البائع يلتزم التزاماً قانونياً بالضمان. أي أن هذا الالتزام بالضمان لا يُجزي عنه التظيل عن البائع، كما أن الشركة الصانعة تتحمل تكاليف إرسال المنتج وإعادة إرساله، وهذا الضمان يسري مفعوله في النطاق المذكور أعلاه وفقاً للشروط الواردة في (بما في ذلك نموذج إثبات الشراء الأصلي في حالة إعادة البيع) بالنسبة لأي مالك أثار المنتج في المستقبل.

## إقرار المطابقة

بموجب هذا تعلن شركة Stadlbauer للتسويق والتوزيع ش.م.ذ.م.م. "أن هذا النموذج من المنتج بما في ذلك وحدة التحكم يتطابق مع المتطلبات الأساسية لتوجيهات الاتحاد الأوروبي التالية: توجيهات الاتحاد الأوروبي رقم 2009/48 و 2004/108/EG المتعلقة بقابلية التحمل الكهرومغناطيسية والشروط واللوائح الأخرى ذات الصلة لتوجيه 2014/53/EU (RED) المعايير الأوروبية لأجهزة الراديو والاتصالات الطرفية). يمكن طلب إعلان المطابقة الأصلي في هذا الموقع [carrera-rc.com](http://carrera-rc.com).



أقصى تيار لتردد النبذات > 10 ديسيبيل ميلي واط  
مجال التردد: 2400 - 2483.5 MHz

## تحذيرات!

لا تعد طائرة Quadrocopter ذات التحكم عن بعد لعبة للأطفال، ولذا فهي مناسبة فقط للشباب من عمر 14 عاماً فما فوق!

لم يتنج هذا المنتج من أجل الاستخدام من قبل الأطفال دون وجود إشراف عليهم من أحد الوالدين أو الأوصياء. وقد يؤدي الاستخدام غير السليم إلى حدوث إصابات بالغة أو أضرار بالممتلكات أو كليهما، لذا يجب أخذ الحيلة والحذر وقد يتطلب الأمر كذلك بعض المهارات التقنية وكذلك القدرات العقلية. ويحتوي الدليل على إرشادات السلامة وبعض التعليمات وكذلك التعليمات اللازمة لإجراء الصيانة وكيفية تشغيل المنتج. يرجى قراءة هذه التعليمات جيداً مع طلف قبل البدء في التشغيل، وبهذه الطريقة فقط يمكن تجنب حدوث أي إصابات أو أضرار. لا تقم بتخليق الطائرة إلا في أماكن مغلقة بها مساحة جوف للطيران، وعليك اتباع كافة التعليمات كما هو موصى به في الدليل. تأكد تماماً من عدم إمكانية وصول أي مواد صغافضة، بما في ذلك اللابلاش، أي أغراض أخرى، كالأقلام أو المفكات، في الأرياش الوارئة، أو عدم تلامسها معها. كن حذراً واحرص على عدم وصول يديك بالقرب من الأرياش الوارئة.

تحذير: لا تترك الكراكوبتر تعلق بالقرب من جوهك، وذلك لتجنب وقوعه. لا تستخدم في الغراء (وايس في الأماكن المغلقة. فقد تتعرض العينان للإصابة. لا تبدأ التشغيل والطيران إلا في منطقة مناسبة (مساحة فضاء، وخالية من العوائق) على أن تكون تحت رؤية العين مباشرة. لا تستخدم في الغراء (وايس في الأماكن المغلقة. فقد تتعرض العينان للإصابة. لا تبدأ التشغيل والطيران إلا في منطقة مناسبة (مساحة فضاء، وخالية من



## نطاق التسليم

العواقب على أن تكون تحت رؤية العين مباشرة.

يجب عليكم كاستخدم المنتج أن تتحملوا ووحيدكم المسؤولية للتعاطي والتعامل الآمن معه، وباشكل الذي لا يهددكم أو يهدد أشخاص آخرين بالتعرض للإصابة أو يعرض ملكيتكم أو ملكية الآخرين للخطر.

لا تستخدم النموذج باستعمال بطارية منخفضة لوحدة التحكم. تجنب حركة المرور الكثيفة والمناطق المزدحمة. وتأكد دائماً من توفر مساحة كافية للتخليق. لا تدع النموذج يطير في شوارع عامة أو في مناطق مفتوحة. قدر الإمكان. تجنباً لتعرض آخرين للخطر أو الإصابة.

• **تحذير:** لا تبدأ تشغيل الكوادكوبتر خلال وجود أفراد أو حيوانات أو أي عوائق في مجال الطيران الخاص بالهليكوبتر.

• يحظر بشدة الطيران بالقرب من خطوط الضغط العالي وشريط المرور والشوارع وحمامات السباحة وأيضا بالقرب من مسطحات المياه المتوتحة.

• بايكانت التشغيل فقط في حالات الرؤية الجيدة والطقس الهادئ.

• اتبع التعليمات والتحذيرات الخاصة بالمنتج والعداات الإضافية المكتبة التي تستخدمها بآمنة تامة (مثل الشاحن والبطاريات، إلخ).

• ارجعي، عند حدوث تماس بين الكوادكوبتر وكان في أو أشياء صلبة، تحويل إبدال السرعة فوراً إلى موقع الصفر، وهذا يعني توجيه قبضة التحكم اليسرى إلى الحد السفلي النهائي.

• تجنب ظهور أي علامات لاصوية؛ لأن ذلك يضر بالعداات الإلكترونية.

• لا تمش الإصابع مباشرة بالغة قد تؤدي إلى الوفاة، في حالة وضع اليد في النموذج في الفم أو محاولة لعقاها.

• لا تقم بعمل أي تعديرات أو تعديلات على الكوادكوبتر.

في حالة عدم موافقتكم على هذا الشرط، يتوجب عليكم إعادة موديل الطائرة Quadcopter كاملاً وبشكل فوري دون أي استخدام له إلى التاجر البائع.

معلومات مهمة عن بطاريات الليثيوم بوليمير  
تعتبر بطاريات الليثيوم بوليمير (LiPo) أكثر حساسية من البطاريات القوية أو بطاريات النيكل ميتال هيدريد التقليدية، التي تستخدمت في سياق آخر في التحكم اللاسلكي عن بعد. لذلك، يجب اتباع الإرشادات والتحذيرات بدقة متناهية. وفي العلم بأنه عند تناول بطاريات LiPo (الليثيوم بوليمير) بطريقة خاطئة فإنه ينشأ عن ذلك حريق، كما يجب عليك أن تكون على دراية تامة بالطرق التي تتدهمها الشركة الصانعة عند التخلص من بطاريات LiPo.

لوائح التخلص من العداات الكهرترية والإلكترونية (WEEE)

هذا الرمز الصور هنا لصناديق القمامة المشطوبة عليها بخطين يشير إلى أن بطاريات الخلايا الكهرترية، والبطاريات القابلة للشحن، وبطاريات الخلايا المؤترة، وحزم البطاريات، والبطاريات المحمولة، والأجهزة الكهرترية القديمة، يجب ألا ترمى في النفايات المنزلية؛ لأنها تضر بالبيئة والصحة. ونرجو منكم المساعدة في الحفاظ على البيئة والصحة، والتحدث مع أطفالكم حول كيفية التخلص السليم من البطاريات المستعملة والأجهزة الكهرترية القديمة، ويجب تسليم البطاريات والأجهزة الكهرترية القديمة في نقاط التجميع المعروفة، وبذلك يتم توريدها عن أجل إعادة تدويرها بصورة صحيحة.

تجنب حركة المرور الكثيفة والمناطق المزدحمة. وتأكد دائماً من توفر مساحة كافية للتخليق. ولا يُسمح بمحاولة شحن البطاريات غير القابلة للشحن.

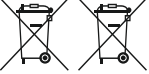

• **تنبيه!**  
لا يجوز شحن البطاريات إلا عن طريق أشخاص بالغين.  
لا تترك البطارية دون رقابة أثناء الشحن.

لا يجوز ربط نظام الربط مع بعضها البعض. يسمح فقط استخدام البطارية المخصصة والمضخلة أو نوع مماثل لها. عند استخدام البطارية لجهز الشحن يجب فحص السلك، ومحلات الربط، والأغصية والأجزاء الأخرى، في حالة حصول ضرر، يجب إرجوع الشحن وتشغيل جهاز الشحن أولاً بعد توصيله. لا تقم باستبدال الكابلات الخارجية المن لجهز الشحن، فإذا كان الكابلات قديمة أو التصلب في جهاز الشحن، لا تقم باستبدال الكابلات الخارجية المن لجهز الشحن هذا، فليكن الكابلات تافهاً فيجب التخلص من جهاز الشحن، لا يسمح بتوصيل اللعبة إلا بجهز من فئة الحماية II.

المبادئ التوجيهية والتحذيرات لاستخدام بطاريات LiPo (الليثيوم بوليمير)

• ينبغي عليك شحن بطارية الليثيوم بوليمير المملقة ذات جهد 3.7 فولت وسعة 1000 مللي أمبير/ساعة / وطاقة 3.7.9/واط/ساعة في مكان آمن بعيداً عن المواد القابلة للاشتعال

• لا تترك البطارية دون رقابة أثناء الشحن.

• لشحن البطارية بعد فترة حائلة، يجب ترك البطارية لتبرد، حتى تصل إلى درجة الحرارة المحيطة.

• لا تستخدم مواد سواح LiPo المرقق (بما في ذلك كابل USB) ووحدة التحكم). وفي حالة عدم الامتثال لهذه التعليمات قد ينشأ حريق، وما يشكل خطراً على الصحة أو الممتلكات أو كليهما معاً. لذا لا تستخدم أبداً أي سواح أخرى.

• إذا ارتفعت البطارية أثناء شحن، أو التفرغ أو تشدهم، يجب عليك أن توفق عملية الشحن أو التفرغ. ثم ارتفع البطارية بسرعة وبحذر بالغ قدر الإمكان، ثم ضعها في منطقة آمنة مفتوحة بعيداً عن أي مواد قابلة للاشتعال. وبعقبها لمدة 15 دقيقة، واعلم أنه إذا قدمت بمواصل شحن بطارية منتخفة أو مشحونة، فإن ذلك قد يؤدي إلى نشوب حريق، حتى عند انخفاض نسبة تشوه البطارية أو انتقالها، يجب أن تستعجلت تلك البطارية من الاستخدام.

• قم بتبخزين البطارية في مكان جاف عند درجة حرارة الغرفة.

• يجب إعادة شحن البطارية بعد الاستخدام لتجنب ما يُعرف بالتفرغ العميق. يرجى ملاحظة أنه عند الشحن 3-4 مرات بجملة منها 20 دقيقة تقريباً بين التحليق وعملية الشحن، وعلك شحن البطارية في وقت أقل (لا أكثر من 30-45 دقيقة تقريباً). وعدم اتباع طريقة التعامل المذكورة أعلاه قد يؤدي إلى إتلاف البطارية.

• من أجل نقل البطارية أو تخزينها مؤقتاً يجب أن تكون درجة الحرارة بين 5 - 50°. لا تضع البطارية أو النموذج في السيارة ما أمكن، ولا تعرضها لتأثير الشمس المباشر. فعندما تتعرض البطارية للحرارة المنبعثة في السيارة، فقد يؤدي ذلك إلى تلفها أو حتى نشوب حريق.

ملحوظة: سوف تتأكد في حالة الجهد الكهربي القدرته (البطاريات) من الحاجة الماسة إلى مرونة وحركات التواء والتحكم الكهربي عن Quadcopter من الدوران حول نفسها وتلفها وسقوطها. يحدث هذا عادة قبل بلوغ جهد البطارية 3 فولت، وهو وقت مناسب لإكمال التحليق.

## 1

Quadcopter x1  
X1 وحدة تحكم قابلة للتوافق  
X1 كابل شحن USB  
X1 بطارية 3.7 V, 1000mAh  
X1 لوح حامل  
X1 نقرات 3D  
X2 محرك إحتياطي (يمين/يسار)  
X1 مفك براغي  
X2 بطاريات AAA LR03

## تثبيت الهاتف الجوال

يمكن تثبيت هاتف جوال بين جانبي وحدة التحكم. قم بالضغط على الزر الموجود في منتصف وحدة التحكم وذلك لتغير الواسع لكي يتم تثبيت الهاتف الجوال وتجنب الانزلاق.

## 2

## تركيب اللوح الحامل

إذا كنت ترغب في استخدام الكيمبوتري اللوحي في وحدة التحكم فنوصي باستخدام الحامل اللوحي أنقل وذلك لأسباب تتعلق بالأمان.

## 3

أدخل الحامل في المنتصف على الجهة الخلفية لوحدة التحكم.

## 1

## 2

يمكنك بواسطة عجلة التوازن تحديد طول الحامل. قم بضغط الحامل بحيث يتم تثبيت الكيمبوتري اللوحي جيداً على وحدة التحكم.

## شحن بطارية لييو LiPo

ينبغي ألا تشحن البطارية الليثيوم أيون الكميتر المودرة مع الموديل إلا بواسطة جهاز الشحن الخاص بالليثيوم أيون الكميتر (كابل USB) وعند محاولة شحن البطارية بشاحن بطاريات لييو LiPo آخر أو بأي شاحن آخر فمن الممكن أن يؤدي ذلك إلى حصول أضرار جسيمة. يرجى قراءة المقطع السابق المتعلق بالتحذيرات والتعليمات والوسايات الخاصة باستخدام البطارية بلباعن شديد قبيل الاستمرار والمواصل.

لا تقم بتفسير الإشارة الكهرترية لأي من أجهزة التيار المزدود. يمكنك أن تقوم بشحن البطارية المركبة في الـ Quadcopter باستخدام كابل شحن USB من خلال توصيله بأي من منافذ USB.

## 4a

الشحن من خلال الكيمبوتري  
• **أظلم البطارية من الطراز قبل أن تقوم بشحنها.**  
• قم بتوصيل كابل الشحن بمنفذ يو إس بي خاص بالكيمبوتري. الدايدود الموجود بكابل الشحن USB يضيء، باللون الأخضر، ويشير إلى أن وحدة التحكم متصلة بالكيمبوتري بطريقة سليمة. عندما تقوم بتوصيل Quadcopter ذات بطارية فارغة، يضيء الدايدود الموجود بكابل الشحن USB باللون الأحمر ويشير إلى أن بطارية Quadcopter جاري شحنها. لا تم تصنيع كابل الشحن USB ومقبض الكيمبوتري Quadcopter ببطارية تحول دون وضع الأقطاب بشكل معكوس. يستغرق الأمر حوالي 120 دقيقة لإعادة شحن البطارية الفارغة (ليست الفارغة بشكل عميق). عندما تصبح البطارية مشحونة تماماً، يضيء الدايدود الموجود بكابل الشحن USB مرة أخرى باللون الأخضر.

ملحوظة: عند توريد المنتج تكون بطارية LiPo مشحونة بشكل جزئي. لذا قد تستغرق أول عملية شحن وقتاً أقصر بعض الشيء.

عليك الالتزام بترتيب الوصلات المذكور أعلاه إذا لم تقم بتوصيل كابل الشحن بمصدر التيار الكهرتريي وقمت بتوصيله فقط بـ Quadcopter. البطارية مضمرة الدايدود باللون الأخضر، مما يدل على وجود شحنة في البطارية. ولا يشير مؤشر الدايدود باللون الأخضر إلى أن البطارية مشحونة بدرجة كافية. قم بتحديد الوصلة الكهرتريية من طائرة Quadcopter في حالة عدم استخدامك للطائرة Quadcopter. قد تتسبب عدم مراعاة هذه الاحتياطات في حدوث تلف في البطارية.

## 4b

ضع البطارية في الكوادكوبتر  
• قم بفتح غطاء البطارية بواسطة مفك البراغي المرقق. أدخل البطارية. أغلق غطاء البطارية.  
• يجب تغيير البطارية في حالة أن تومض المبة الموجودة على الكوادكوبتر ببطء.

## إدخال البطاريات في المسيطر

5  
قد يفتح بعض الطيارات بمفك البراغي، ومن ثم أدخل البطاريات في المسيطر. احرص على مراعاة صحة القطبية. لا تقم أبداً باستخدام بطاريين إحداهما قديمة والأخرى جديدة معاً أو باستخدام بطاريين من ماركتين مختلفتين. يمكنك بعد ذلك حمل البطاريات التأكد من اشتغال المسيطر، وذلك من خلال زر أو مفتاح تجميع الطاقة الموجود في علو كابل الأمامي للمسيطر. عند وضع التشغيل (ON) لفنح تجميع الطاقة، وعند العمل النظامي للسيطر سيضيء الدايدود المضيء LED الموجود بمسطر الليثيوم بوليمير الأحمر.

في حالة أن تومض المبة الموجودة على وحدة التحكم ببطء وتسمع إشارة صوت.

## اتصال الموديل مع المسيطر

6  
سوف تتصل وحدة التحكم مع طائرة Carrera RC الكوادكوبتر تلقائياً عند كل تشغيل. إذا حصلت في البداية مشاكل في الاتصال Carrera RC-Modell-Quadcopter والسبيطر، فيرجي تنفيذ عملية الاتصال بينهما مجدداً.

• قم بتوصيل البطارية في الموديل.  
• **تنبيه:** قم بوضع الطائرة Quadcopter مباشرة بعد التشغيل على سطح أفقي مستقيم. سوف يقوم النجم الوصلة النجميكوبتري بضغط الحاداة تلقائياً.  
• سوف تضاء مصابيح الإضاءة LED على الطائرة Quadcopter.  
• قم بإدارة أداة التحكم من خلال الفتاح تشغيل/إغلاق.  
• قم برفع الزراع اليسرى إلى أزرار القود، إلى أعلى نقطة ثم إلى أدنى نقطة.  
• سوف تومض مصابيح الإضاءة LED الآن بشكل منتظم. ثم إنمام الاتصال بنجاح.  
• سوه LED في وحدة التحكم يضيء الآن بشكل مستمر.  
• حد 5 دقائق ونصف سوف تتوقف وحدة التحكم عن العمل. يرجى إعادة التوصيل في حالة الرغبة في إعادة الاستعمال.

ملحوظة:

انتبه بشكل خاص خلال أول محاولة طيران إلى أن تقوم بتفعيل النزاع على أداة التحكم بعناية فائقة وليس تظهر أو اندفاع. غالبًا ما يتطلب الأمر حركات طفيفة جدًا على النزاع المخصص من أجل إجراء أوامر التوجيه ذات الصلة.

إذا لاحظت أن الطائرة Quadcopter تتحرك نحو الأمام أو إلى جهة ما دون تفعيل النزاع ذي الصلة، قم بضبط الطائرة Quadcopter كما هو موضح في (21 22 23 24).

11 -/4 غاز (الأعلى/للأسفل)

للجهد أو الطياران أعلى، قم بدفع ذراع الغاز يسارًا بحذر نحو الأمام، للهبوط أو للطيران بشكل أكثر انخفاضًا، قم بدفع ذراع الغاز يسارًا بحذر نحو الخلف.

12 لإدارة الطائرة Quadcopter جهة اليسار أو اليمين، قم بتحريك الذراع الأيسر بحذر نحو اليسار أو اليمين.

13 لجعل الطائرة Quadcopter تطير نحو اليمين أو اليمين، قم بتحريك الذراع الأيمن بحذر نحو اليمين أو اليمين.

14 لجعل الطائرة Quadcopter تطير نحو الأمام أو الخلف، قم بتحريك الذراع الأيمن بحذر نحو الأمام أو الخلف.

الدورات/ تشغيل المحركات

15 a إضبط على زر "بدء الدوار" على وحدة التحكم وذلك لتشغيل المحرك، يمكنك بمجرد تشغيل الدوار رفع ذراع الوفود إلى الأعلى.

خاصية التحلق

تنبيه! فقط للطيارين المتمرسين!

15 b قم بالضبط على زر "Looping Button" 1 ويستجيب بوي صوت 5 مرات. قم بتحريك الذراع الأيمن إلى أعلى أو أسفل أو يمينًا أو يسارًا، طالما تسمع بوي الصوت، عندئذ تقوم Quadcopter بتوجيه حركة الطيران الانشويطة أو الدور إلى الاتجاه المعني. يرجى مراعاة توفير مساحة كافية في الغرفة في جميع الاتجاهات (حوالي 4 م).

مفتاح المبتدئ/ المتقدم 2

15 c 30% = نمط المنطق

يصدر صوت نغمة إشارة مرة واحدة عند التبديل.

60% = نمط متوسط

تكون استجابة الطائرة Quadcopter أكثر حساسية منها في النمط 30%. يصدر صوت نغمة إشارة مرتين عند التبديل.

100% = نمط المتقدم - نمط 3D

تكون Quadcopter ذات حساسية عالية تجاه حركات التحكم، يصدر صوت نغمة إشارة 3 مرات عند التبديل.

تنبيه! 100% فقط للطيارين من ذوي الخبرة!

نمط بدون رأس (Headless Mode)

15 d يساعد نمط بدون رأس (Headless Mode) المبتدئين لتعلم الطيران. أياً كان اتجاه الذي يتحرك فيه الكواكيتير فيسبون الإزاحة هو نفس اتجاه الطيران حسب الاتجاهات الموضح على وحدة التحكم، وبهذا لا يجب على المبتدئ بعد التوجيه باتجاه الجوز، وهذا على سبيل المثال في حالة أن يطير باتجاه نفسه، قم بالضبط على زر "Headless-Mode-Button" 9 حيث يصدر بوي صوت وذلك طالما مازلت على نمط Headless-Mode، وإيقاف نمط Headless-Mode قم بالضبط على أخرى على الزر.

وظيفة الفيديو والصورة

تنبيه! احرص على مراعاة أن الصور أو مقاطع الفيديو المتلقية بكاميرا مدمجة يمكن أن تخرق الحقوق المتعلقة بالصور والشخصيات أفراد آخرين والأشخاص الذين يتم تصويرهم في مقطع فيديو بوي الاتفاق معه على ذلك، مثلاً في البركة، يمكن الاستمتاع بالمشاهدة للتصدي لتصورهم في المكان والمطالبة بحذف الصور أو التوضيح المناسب، كما أن المشاهد المسورة للأفراد في مسكن لا تؤهل لهم أو حتى في حدائق ليست تابعة لهم مثلاً عبر أسوار الشجيرات المتلقية يمكن أن يعرض مصورها للمسائلة القانونية؛ يرجى الاستعلام عن التشريعات المعمول بها في هذا الصدد.

استعمال تطبيق RC Carrerra

16 a حمل التطبيق المسمى "Carrera RC FPV" من متجر التطبيقات "Playstore"، ستجد رمز الاستجابة السريعة QR على الجزء الخلفي من العبوة. قم بتوصيل هاتفك الذكي بطائرة Quadcopter، نوصيك بوضع هاتفك الذكي في وضع الطيران مع تنشيط WLAN (الشبكة المحلية اللاسلكية) من أجل تقلال أي تدخل، قم بالبحث على الشبكة البوابية باسم "Carrera RC FPV"، سيكون أمامك فترة انتظار قدرها 30 ثانية تقريباً قبل أن تجد الشبكة اللاسلكية وتقترب منها. ابدأ التطبيق الآن.

سوف يظهر لك على يمين الشاشة الافتتاحية زر التشغيل Start. للدخول إلى قائمة الرحلة الجوية المحلقة بالتطبيق، يمكنك استخدام الأزرار الموجودة على اليمين لطلب المساعدة لضبط الإعدادات العامة، ويمكنك الوصول إلى متجر قطع الغيار عن طريق استخدام هذا الزر SHOP. افتح متجر قطع الغيار عن طريق متصفح الهاتف الذكي.

توافر وتوريد قطع الغيار غير ممكن في بعض الدول. ارجع إلى النموذج التمثيلي المرفق على الجزء الخلفي في دولك إذا لزم الأمر.

سوف يظهر لك على يمين الشاشة الافتتاحية زر التشغيل للدخول إلى قائمة الرحلة الجوية المحلقة بالتطبيق.

7 1. منظومة دورات محورية

2. قمض حماية الدوار

3. مصابيح الإضاءة LED

4. كاميرا فيديو

5. مبيت الطائرة

8

نظرة عامة للمسيطر

9 1. زر OFF / ON ومفتاح تجهيز الطاقة

2. رايبود الرقابة المضيء LED

3. السرعة

4. تدوير دائري

5. ميل إلى الأمام/ إلى

الخلف (اليمين/ اليسار)

6. منظم الميل إلى اليمين/ اليسار

7. منظم الميل إلى الأمام/ إلى الخلف

8. أداة ضبط الدوران

9. زر التعلق

10. نمط بدون رأس (Headless Mode)

11. زر بدء الدوار

12. زر الهبوط التلقائي

13. بدء تلقائي 1,5 م

14. مفتاح المبتدئ/ المتقدم (30%/60%/100%)

15. حامل لوي مناسب - زر لثلاثة عرض وحدة التحكم

16. عجلة التسيوية لتغيير زاوية الكاميرا

17. محل البطاريات

5

اختبار موقع الطيران

10 يمكن أن يخلق Quadcopter في العراء، حين تكون قد جهزت طائرة Quadcopter بصورة سليمة وكنت على دراية كاملة بأجهزة التحكم بها، وكيفية تنفيذها، يمكنك البدء في أن تحلق بها في مساحات صغيرة وأكثر إحكامًا. يمكن أن تطير الطائرة في الأماكن المفتوحة حين لا تكون هناك رياح أو توجد رياح قليلة، يرجى العلم بأنه على الرغم من أنها قد تكون هائلة على الأرض، إلا أنها قد تظل عاصفة جدًا حتى وهي بعيدة عن الأرض. إذا لم يتم الانتباه إلى هذا التحذير، فقد يؤدي ذلك إلى خسارة كاملة لطائرة Quadcopter.

قائمة الفحص للتهيئة الطيران

لا تعتبر قائمة الفحص هذه بديلًا عن محتوى إرشادات الاستخدام وعلى الرغم من أنه يمكنك استعمالها كمرشد انطلاق عاجل، فإننا ننصحكم حتمًا بقراءة إرشادات الاستخدام كاملة في بداية الأمر وقبل استمراكم بالاجتماع.

أفحص محتويات الكرتون.

قم بضبط الهاتف أو الكمبيوتر اللوحي في وحدة التحكم 2 3

قم بشحن بطارية LIPO وفقًا لما هو موضح في فقرة "شحن بطارية LIPO".

قم بإدخال 2 بطاريات AAA داخل أداة التحكم وتأكد من وضعها في القطبية السليمة.

قم بإبث عن محل مناسب للطيران.

أدخل البطارية في علية الطائرة في أرضية الكواكيتير، كما هو موضح في 4b.

تنبيه! قم بوضع الطائرة Quadcopter مباشرة بعد التشغيل على سطح قففي مستقيم، سوف يقوم نظام

البوصلية الجيروسكوبية بضبط المحاذاة تلقائيًا.

سوف تضاه مصابيح الإضاءة LED على الطائرة Quadcopter.

سوف توضح الآن الليعات الموجودة على الكواكيتير.

قم بإدارة أداة التحكم من خلال المفاتيح تشغيل/إغلاق. يجب أن تتحقق من مفتاح المبتدئ/ المتقدم (15b).

قم بدفع النزاع الأيسر، أي ذراع الوفود، إلى أعلى نقطة ثم إلى أدنى نقطة.

أمهل Quadcopter لحظات قليلة حتى تتم تهيئة النظام بشكل صحيح ويصبح جاهزًا للتشغيل.

سوف توضح الآن الليعات الموجودة على الكواكيتير باستمرار، ضوء LED في وحدة التحكم يضيئ

الآن بشكل مستمر

قم بتكرار الخطوات المذكورة سابقًا حسب الحاجة، إذا أردت تشغيل أكثر من Quadcopter في نفس الموقع.

أقرن هاتفك الذكي كما هو موضح في النقطة 16b قم بطائرة Quadcopter حتى يمكنك أن ترى

الكاميرا وهي تعرض صورة مباشرة على الشاشة. لتزيد من التفاصيل والوظائف عن هذا النظر

النقطة (16a 16b 16c).

ملحوظة: يرجى ضرورة التحول على التشغيل تلقائيًا 22 قبل كل مرة لطيران:

أضبط مرة أخرى على زر "بدء الدوار"

أفحص التحكم.

تعرفوا بانفسكم على التحكم لتتأدوا عليه.

قم بمزاولة Quadcopter عند الحاجة كما هو موضح في 21 22 23 24 حتى لا تتحرك

الكاميرا وهي تعرض صورة مباشرة على الشاشة. لتزيد من التفاصيل والوظائف عن هذا النظر

النقطة (16a 16b 16c).

إذ لم تظهر Quadcopter أي وظيفة فحاول القيام بعملية الربط المذكورة سابقًا مرة أخرى.

قم بتحلق المويل.

قبيل انتهاء شحن البطارية تبدأ مصابيح LED الموجودة بالنموذج في الوميض.

قم بإيقاف الطائرة.

قم بفصل الوصلة الكهربائية لبطارية الطائرة.

ليكن جهاز التحكم من بعد آخر ما تقوم بإطفائه دومًا.

1. اضغط على هذا الزر لالتقاط الصور
2. اضغط على هذا الزر لالتقاط الفيديو
3. هنا تجد الصور ومقاطع الفيديو المسجلة على الهاتف الذكي
4. ادر صورة الكاميرا من هنا بدرجة
5. قم باستعمال هذا الزر قبل تركيب الهاتف الجوال على النظارة ثلاثية الابعاد (3D-VR-Brille)

يمكنك رؤية كافة الفيديوهات المسجلة في الأريشفب وخاصة البعد الثلاثي 3D - قم بتثبيت هذه الوظيفة بأن تضغط على زر نظارة البعد الثلاثي Icons. يمكنك أن تعثر على الصور/الفيديو في مجلد الصور/الفيديو على جهازك (يرجى مراعاة حقوق الدخول عند IOS). وهذا يحتاج مشغل مقاطع فيديو إضافيًا.

16 c استعمال نظارات ثلاثية الابعاد 3D-VR؛ لإتجاه الذي يتحرك فيه الكواكبتور

ننصح بتعلم الطيران بطائرة Quadcopter جيدا قبل استعمال النظارات ثلاثية الابعاد 3D. تحذير: يحظر الطيران بطائرة Quadcopter مع نظارات ثلاثية الابعاد 3D-VR وحدد، ستعرض نفسك بذلك للعبأ!

تأكد من وجود شخص آخر بجانبك في حالة إنزاع النظارات ثلاثية الابعاد 3D أثناء عملية الطيران. يجب على الشخص الآخر مراقبة مكان طائرة Quadcopter ومساعدتك في تصحيح مسار الطيران وذلك لتجنب الوقوع في حالة اللزوم.

16 d تركيب الهاتف الجوال على النظارات: 1. قم بفتح النظارات من ناحية الأمام 2. قم بتثبيت الهاتف الجوال وابدء بـ 3 وشغل طائرة Quadcopter. 3. وظيفة البعد الثلاثي APP. قم بإغلاق الجهة الأمامية للنظارات ثانية. 4. البس النظارات ودم في حالة اللزوم بضبط رباط الجبهة والمسافة للعين وحدة الرؤية. 5. بإمكانك الآن الطيران بطائرة Quadcopter من منطلق الطيار. إنتبه بأنه لديك مجال محدود فقط للرؤية.

17 تغيير زاوية الكاميرا بمساعدة عجلة التسمية على الجانب العلوي الأيمن من جهاز التحكم يمكن تغيير زاوية الكاميرا (بزاوية ميل 70°-80° تقريباً).

التحكم في الإرتفاع تلقائياً 18 تحافظ طائرة Quadcopter على مستوى الإرتفاع الحالي بمجرد أن تترك الزراع الأيسر.

## Auto Landing

19 يمكنك في أي وقت إنهاء وظيفة الهبوط التلقائي من خلال الضغط على زر "الهبوط التلقائي". وبذلك تقل سرعة لغات الدوار ببطء. يمكنك في أي وقت أثناء عملية الهبوط من خلال تحريك الزراع الأيمن التأثير على مكان الهبوط. وبمجرد وقوف طائرة Quadcopter على سطح الأرض ستتوقف المحركات عن العمل.

## 1.5m Auto-Start & Fly to

20 قم بالضبط على زر "بدء تلقائياً" & الطيران حتى 1,5 م. على وحدة التحكم وذلك لبدء تشغيل المحركات والطيران حتى ارتفاع 1,5 م. يمكنك في أي وقت أثناء البدء في عملية التشغيل التأثير على اتجاه الطيران وذلك من خلال تحريك الزراع الأيمن. وتقف طائرة Quadcopter تلقائياً بمجرد الوصول إلى ارتفاع 1,5 م.

## ضبط الطائرة Quadcopter

21 تلقائي Trimmen 1. قم بوضع الكواكبتور على سطح متساوي. 2. قم بتوصيل الكواكبتور مع وحدة التحكم كما هو موضح في "إتصال الموديل مع المسيطر". 3. قم بدفع زراع الوقود وأيضاً الزراع الخاص بالتحريك إلى الأمام والخلف الموجود في الزاوية السفلى ناحية اليمين. بعدما ستومض اللبنة الموجودة على الكواكبتور لفترة قصيرة وبعداً ستضئ بإستمرار. إشارة الإندازن تدمي 1x 4. رويداً قد تم الوضع الحايء.

22 حينما تحلق الطائرة Quadcopter، دون تحريك الزراع للإمامة نحو اليمين- اليسار إلى اليسار أو اليمين، يرجى اتباع ما يلي: إذا تحركت الطائرة Quadcopter تلقائياً بسرعة أو ببطء بانحراف نحو اليسار، اضبط على أداة الضبط اليمنى السفلى للإمامة نحو اليمين/اليسار تدريجياً نحو اليمين. في حالة تحرك الطائرة Quadcopter نحو اليمين، اضبط على أداة الضبط للإمامة نحو اليمين/اليسار تدريجياً نحو اليسار.

23 حينما تحلق الطائرة Quadcopter، دون تحريك الزراع للإمامة/العودة نحو الأمام أو للخلف، يرجى اتباع ما يلي: إذا تحركت الطائرة Quadcopter تلقائياً بسرعة أو ببطء بانحراف نحو الأمام، اضبط على أداة الضبط اليمنى العليا للحركة نحو الأمام/العودة تدريجياً نحو الأسفل. إذا تحركت الطائرة Quadcopter نحو الخلف، اضبط على أداة الضبط للحركة نحو الأمام/العودة تدريجياً.

24 حينما تدور الطائرة Quadcopter، دون تحريك الزراع للدوران في المكان نحو اليسار أو اليمين، يرجى اتباع ما يلي: في حالة دوران الطائرة Quadcopter من تلقاء نفسها بسرعة أو ببطء حول محورها الخاص، اضبط على أداة الضبط اليسرى السفلى للدوران التدريجي نحو اليمين. حينما تدور الطائرة Quadcopter نحو اليمين، اضبط على أداة الضبط للدوران التدريجي نحو اليسار.

25 استخدم مفك البراغي لفك آرایش الدوار العادة الحاجة. حقن من ألكتروليتوم مسبحر ريشة الدوار بحذر عمودياً للأعلى مع إككام الحرك في وضع ثابت من الأسفل. قم بتثبيت ريشة الدوار على الطائرة Quadcopter مرة أخرى.

26 QR-Code لنظام تغيير المحرك قطع غيار ومعلومات أخرى.

27 تنبيه!

يجب التحقق من العلامة واللون بالإضافة إلى زاوية الميل الخاصة بآرایش الدوار! للأمام نحو اليسار: أصفر - علامة "A" للأمام نحو اليمين: أصفر - علامة "B" للخلف نحو اليمين: أسود - علامة "A" للخلف نحو اليسار: أسود - علامة "B"

## استكشاف الأخطاء وإصلاحها

المشكلة: المسيطر لا يشتغل.

السبب: زر أو مفتاح القدرة ON/OFF في وضع "OFF".

الإصلاح: حرك مفتاح القدرة ON/OFF في وضع "ON".

السبب: تم وضع البطاريات بشكل خاطئ.

الإصلاح: افحص للتأكد عما إذا كان وضع البطاريات صحيحاً.

السبب: لا تمتلك البطاريات طاقة كافية بعد.

الإصلاح: ضع بطاريات جديدة.

المشكلة: لا تسمح Quadcopter بالتحكم بها من قبل المسيطر.

السبب: زر أو مفتاح القدرة للمسيطر في وضع "OFF".

الإصلاح: حرك زر أو مفتاح القدرة للمسيطر إلى وضع "ON".

السبب: ليس الممكن أن يكون المسيطر غير مربوط أو متصل بشكل صحيح مع جهاز الاستقبال في Quadcopter.

الإصلاح: من فضلكم قم بعملية الربط كما هو مشروح في قائمة الفحص للتبينة للطيران.

المشكلة: طائرة Quadcopter لا تعمل.

السبب: لا تضغط على زر "بدء" الدوار" على وحدة التحكم.

الإصلاح: اضبط على زر "بدء" الدوار" على وحدة التحكم.

المشكلة: Quadcopter لا تتقلع.

السبب: ريشات الدوار تتحرك ببطء شديد.

الإصلاح: قم بدفع زراع الوقود إلى أعلى.

السبب: قدرة البطارية القابلة للشحن غير كافية.

الإصلاح: شحن البطارية القابلة للشحن (انظر فصل "شحن البطارية القابلة للشحن").

المشكلة: تبدأ Quadcopter خلال الطيران بفقدان سرعتها وتبدأ بالهبوط دون مبرر أو سبب واضح.

السبب: البطارية القابلة للشحن ضعيفة جداً.

الإصلاح: شحن البطارية القابلة للشحن (انظر فصل "شحن البطارية القابلة للشحن").

المشكلة: الطائرة Quadcopter لا تزال تلف فقط في دائرة أو تتمايل عند البدء.

السبب: آرایش الدوار مرتبة بشكل خاطئ أو تالفة

الإصلاح: ركب/استبدل آرایش الدوار مثلما هو مبين في 27

المشكلة: الإتصال بشبكة لاسلكية/Wifi غير ممكن.

السبب: البطارية القابلة للشحن ضعيفة جداً.

الإصلاح: قم بتوصيل البطارية في الموديل 4b. اقرأ هنا لك الذي كما هو موضح في المقتطعة 16b مع طائرة Quadcopter حتى يمكنك أن ترى الكاميرا وهي تعرض صورة مباشرة على الشاشة.

يضعي حق السيو والتغيرات محفوظا

يضعي حق التغيير في الألوان / و التصميم النهائي - محفوظا

يضعي حق التغييرات التقنية والتصميمية محفوظا

الرسم الصورية = الصور الرمزية

# Carrera® RC

## DISTRIBUTORS

### AUSTRIA

**Stadlbauer Marketing + Vertrieb GmbH**  
 Rennbahn Allee 1  
 5412 Puch / Salzburg - Austria  
 Phone +43 662 98 921-0  
 Fax +43 662 98 921-512  
 Internet [www.carrera-rc.com](http://www.carrera-rc.com)

### GERMANY

**Stadlbauer Marketing + Vertrieb GmbH**  
 Rennbahn Allee 1  
 5412 Puch / Salzburg - Austria  
 Phone +49 811 7099-0  
 Fax +49 811 7099-119  
 Internet [www.carrera-rc.com](http://www.carrera-rc.com)

### HONG KONG

**Stadlbauer (HK) Ltd.**  
 Room 1917, North Tower  
 Concordia Plaza  
 1 Science Museum Road  
 Tsimshatsui East - Kowloon  
 Hong Kong  
 Phone +852 2722 0620  
 Fax +852 2367 0792  
 Internet [www.carrera-rc.com](http://www.carrera-rc.com)

### USA / CANADA

**Carrera of America Inc.**  
 2 Corporate Drive  
 Cranbury, NJ 08512 - USA  
 Phone +1 609 409 8510  
 Fax +1 609 409 8610  
 Email [reception@carrera-toys.com](mailto:reception@carrera-toys.com)  
 Internet [www.carrera-rc.com](http://www.carrera-rc.com)

### BENELUX

**Stadlbauer Marketing + Vertrieb GmbH**  
 Lendsheerlaan 33  
 8114 MP Susteren - Netherlands  
 Email [service.benelux@carrera-toys.com](mailto:service.benelux@carrera-toys.com)  
 Internet [www.carrera-rc.com](http://www.carrera-rc.com)

### FRANCE

**Stadlbauer Marketing + Vertrieb GmbH**  
 21 B. Route Nationale  
 Domaine de L'Encardrie  
 59320 Ennetieres-En-Weppes - France  
 Phone +33 3 20384893  
 Fax +33 3 20384893  
 Email [carrera-toys@orange.fr](mailto:carrera-toys@orange.fr)  
 Internet [www.carrera-rc.com](http://www.carrera-rc.com)

### SPAIN / PORTUGAL / LATIN AMERICA

**Stadlbauer Iberia SLU**  
 Calle Fluvia 97, 1º 2º  
 08019 Barcelona - Spain  
 Phone +34 93 3036335  
 Email [contacto@carrera-toys.com](mailto:contacto@carrera-toys.com)  
 Internet [www.carrera-rc.com](http://www.carrera-rc.com)

### HUNGARY

**Magyarorszag Importer**  
**Stadlbauer Marketing + Vertrieb GmbH**  
 Rennbahn Allee 1  
 5412 Puch / Salzburg - Austria  
 Phone +36 305556 502  
 Email [office@stadlbauer-toys.hu](mailto:office@stadlbauer-toys.hu)  
 Internet [www.carrera-rc.com](http://www.carrera-rc.com)  
**Service:**  
 GAME PARK - VINCEZE ZOLTAN  
 Berky Lili utca 36. - 1171 Budapest  
 Hungary  
 Phone +36 1 259-7809  
 Email [vinzol@t-online.hu](mailto:vinzol@t-online.hu)

### ITALY

**Stadlbauer Marketing + Vertrieb GmbH**  
 Rennbahn Allee 1  
 5412 Puch / Salzburg - Austria  
 Phone +39 0735 681084  
 Email [assistenza@carrera-toys.com](mailto:assistenza@carrera-toys.com)  
 Internet [www.carrera-rc.com](http://www.carrera-rc.com)  
**Service:**  
 Model Assistance s.r.l.  
 Via Guadiana 24  
 42124 Reggio Emilia - Italy  
 Phone +39 388 4275395  
 Email [assistenza@carrera@radiokontrol.it](mailto:assistenza@carrera@radiokontrol.it)

### POLAND

**Stadlbauer Marketing + Vertrieb GmbH**  
 Rennbahn Allee 1  
 5412 Puch / Salzburg - Austria  
 Phone +49 515-056-236  
 Mobile +48 71 393 78 10  
 Email [office@stadlbauer-toys.pl](mailto:office@stadlbauer-toys.pl)  
 Internet [www.carrera-rc.com](http://www.carrera-rc.com)  
**Service:**  
 REKMAN B2B IT  
 Ul. Europejska 4, Magnice  
 05-040 Kobierzycze - Poland  
 Phone +48 515-056-236  
 Mobile +48 71 393 78 10  
 Email [serwis-carrera@rekman.com.pl](mailto:serwis-carrera@rekman.com.pl)

### CARRERA DISTRIBUTORS

#### AUSTRALIA

Zimbler Pty Ltd.  
 899 Heidelberg Road  
 Ivanhoe, Victoria 3079 - Australia  
 Phone +61 3 94811000  
 Fax +61 3 94972311  
 Email [sales@zimbler.com.au](mailto:sales@zimbler.com.au)  
 Internet [www.zimbler.com.au](http://www.zimbler.com.au)

#### BULGARIA

Ivanchov Ltd.  
 78a, Maria Luiza Blvd.  
 1202 Sofia - Bulgaria  
 Phone +359 283 22020  
 Fax +359 283 22020  
 Email [ivanchev@del.bg](mailto:ivanchev@del.bg)

#### CHINA

Shanghai Wowgame  
 Commercial Company Ltd.  
 Room 110, Tower 1,  
 German Centre,  
 98 Keyuan Road,  
 (Zhangjiang Hi-Tech Park),  
 Pudong,  
 201203 Shanghai - China  
 Phone +86 21 53821692  
 Mobile +86 155 77449439  
 Email [eddychan@wowgame.com.cn](mailto:eddychan@wowgame.com.cn)  
 Internet [www.wowgame.net.cn](http://www.wowgame.net.cn)

#### CYPRUS

TGW TOYS GAMES WORLD LTD  
 38 Spyrou Kyprianou Street  
 10443 Potamos Germasogias,  
 Limassol - Cyprus  
 Phone +357 25 430043  
 Email [info@toytower.com](mailto:info@toytower.com)  
 Internet [www.toytower.com](http://www.toytower.com)

#### CZECH REPUBLIC

ConQuest entertainment s.s.  
 Hlobetinška 11  
 198 00 Praha 9 - Hlobetin  
 Czech Republic  
 Phone +420 284 000 111  
 Fax +420 284 000 101  
 Email [radim.kalou@conquest.cz](mailto:radim.kalou@conquest.cz)  
 Internet [www.cqe.cz](http://www.cqe.cz)

### DENMARK / SWEDEN /

### NORWAY / FINLAND / ICELAND

Tactic Games OY  
 Raumanjuntantie 2  
 P.O. Box 4444  
 28101 Porri - Finland  
 Phone +358 2 684 4144  
 Fax +358 2 624 4211  
 Email [info@tactic.net](mailto:info@tactic.net)  
 Internet [www.tactic.net](http://www.tactic.net)

### ESTONIA

Annel Ltd.  
 Madikse 7  
 74114 Maardu - Estonia  
 Phone +372 63 88 100  
 Fax +372 63 88 101  
 Email [anv@anv.ee](mailto:anv@anv.ee)  
 Internet [www.anv.ee](http://www.anv.ee)

### GREECE

Enarxis Dynamic Media Ltd.  
 68, Iliou Iliou Street  
 11 744, Neos Kosmos  
 Athens - Greece  
 Phone +30 2109021900  
 Fax +30 2109028700  
 Email [info@enarxis.eu](mailto:info@enarxis.eu)  
 Internet [www.enarxis.eu](http://www.enarxis.eu)

### HONG KONG

Chun Lee (HK) Industrial Limited  
 RM. 1801-5, 18/F,  
 King Palace Plaza,  
 52A Sha Tsui Road,  
 Tsim Wan  
 N.T. Hong Kong  
 Phone +852 910 36679  
 Email [eddychan@yu-lee.com](mailto:eddychan@yu-lee.com)

### INDONESIA

P.T. Toys Games Indonesia  
 Kawan Lama Building,  
 7th Floor  
 Jl. Puri Kencana No. 1  
 Mervaya - Kembangan  
 Jakarta 11610 - Indonesia  
 Phone +62 21 58290-06  
 Fax +62 21 58290-16  
 Email [smile@toyskingdom.co.id](mailto:smile@toyskingdom.co.id)  
 Internet [www.toyskingdom.co.id](http://www.toyskingdom.co.id)

### ISRAEL

TOP PLAY ISRAEL (T.P.I.) LTD  
 Po. Box 7823 Kiryat Matlan  
 Petach-Tikva,  
 49250 - Israel  
 Phone +972 3 9323767  
 Mobile +972 52 8338966  
 Fax +972 3 9086074  
 Email [top-play@012.net.il](mailto:top-play@012.net.il)  
 Internet [www.TopPlay-toys.com](http://www.TopPlay-toys.com)

### LEBANON

F ADLAD  
 P.O. Box 1565 Jounieh Lebanon  
 Twin Towers Building Bk A  
 Sarba High Way  
 Jounieh - Lebanon  
 Phone +961 3 840505  
 Fax +961 9 635479  
 Email [riad.ouad@faouad.com](mailto:riad.ouad@faouad.com)

### MONGOLIA

Circle LLC  
 Encanto Town  
 District Bayanzurkh 26th khoroo  
 kh Mongol State Street  
 210523 Ulaanbaatar - Mongolia  
 Phone +976 77073034  
 Fax +976 11 305646  
 Email [import1@orgil.mn](mailto:import1@orgil.mn)  
 Internet [www.orgil.mn](http://www.orgil.mn)

### NEW ZEALAND

FW Cave Ltd.  
 15 Old North Road  
 P.O. Box 278,  
 Kumeu 0841  
 Auckland - New Zealand  
 Phone +64 9 4157 766  
 Fax +64 9 4157 089  
 Email [sales@fwcave.co.nz](mailto:sales@fwcave.co.nz)  
 Internet [www.fwcave.co.nz](http://www.fwcave.co.nz)

### RUSSIA

Unitoys MSK Ltd.  
 Mnevniky, 7-2  
 123308 Moscow - Russia  
 Phone +7 495 276 0286  
 Fax +7 499 946 4616  
 Email [office@unitoys.ru](mailto:office@unitoys.ru)  
 Internet [www.unitoys.ru](http://www.unitoys.ru)

### SERBIA / MONTENEGRO

CoolPlay d.o.o.  
 Dr. Nika Miljanica 18  
 11000 Belgrade - Serbia  
 Phone +381 65 8026620  
 Email [office@coolplay.rs](mailto:office@coolplay.rs)

### SWITZERLAND

Waldmeier AG  
 Neustrasse 50  
 4623 Neuendorf - Switzerland  
 Phone +41 62 387 98 18  
 Fax +41 62 387 98 20  
 Email [info@waldmeier.ch](mailto:info@waldmeier.ch)  
 Internet [www.waldmeier.ch](http://www.waldmeier.ch)

### TURKEY

SUNMAN SAN. MAM. İTH. İHR. ve TİC. A.Ş.  
 CoolPlay d.o.o.  
 Turgut Ozal Cad. No.125  
 41420 Cayirova / Kocaeli, Turkey  
 Phone +90 216 499 80 20  
 Fax +90 216 314 67 20  
 Email [info@sunman.com.tr](mailto:info@sunman.com.tr)  
 Internet [www.sunman.com.tr](http://www.sunman.com.tr)

### UNITED KINGDOM

The Hobby Company Ltd.  
 Garforth Place, Knowlhill  
 Milton Keynes MK5 8PG - UK  
 Phone +44 1908 209480  
 Fax +44 1908 209480  
 Email [enquiries@hobbyco.net](mailto:enquiries@hobbyco.net)  
 Internet [www.hobbyco.net](http://www.hobbyco.net)

### UNITED ARAB EMIRATES

ToyWorld Distribution  
 P.O. Box 289, Gibra Building  
 Al Wahda Street, Sharjah - UAE  
 Phone +971 6 5337418  
 Fax +971 6 5336682  
 Email [info@toyworlduae.com](mailto:info@toyworlduae.com)  
 Internet [www.toyworlduae.com](http://www.toyworlduae.com)

### VIETNAM

Viet Tinh Anh JSC  
 V33-35 Street 04, Him Lam,  
 Tan Hung ward,  
 Dist. 7, Ho Chi Minh City - Vietnam  
 Phone +84 8 54318717  
 Fax +84 8 54318716  
 Email [info@viettinhanh.com.vn](mailto:info@viettinhanh.com.vn)  
 Internet [www.viettinhanh.com.vn](http://www.viettinhanh.com.vn)



[carrera-rc.com](http://carrera-rc.com)

Stadlbauer Marketing + Vertrieb GmbH · Rennbahn Allee 1 · 5412 Puch / Salzburg · Austria