



Instant Print Digital Camera

Appareil Photo Numérique à Impression Instantanée | Fotocamera
digitale istantanea | Sofortdruck-Digitalkamera | Cámara digital
instantánea | Câmera Digital de Impressão Instantânea | Instantní
digitální fotoaparát | Instantrný digitálny fotoaparát

QUICK START GUIDE

**GUIDE DE DÉMARRAGE RAPIDE | GUIDA RAPIDA | KURZANLEITUNG |
GUÍA RÁPIDA | GUIA DE INÍCIO RÁPIDO
RYCHLÝ NÁVOD | RÝCHLY NÁVOD**

- EN** Download the free mobile app for iOS™ and Android™ devices at www.meetpolaroid.com/support.
- FR** Téléchargez l'application mobile gratuite pour les périphériques iOS™ et Android™ sur www.meetpolaroid.com/support.
- IT** Scarica l'applicazione mobile gratuita per i dispositivi iOS™ e Android™ www.meetpolaroid.com/support.
- DE** Laden Sie auf www.meetpolaroid.com/support die kostenlose mobile App für iOS™ und Android™ Geräte herunter.
- ES** Descarga la aplicación gratuita para celular para dispositivos iOS™ y Android™ en www.meetpolaroid.com/support.
- PT** Baixe grátis o aplicativo para aparelhos iOS™ e Android™ em www.meetpolaroid.com/support.
- CZ** Stáhněte si bezplatnou mobilní aplikaci pro zařízení iOS a Android na adrese www.meetpolaroid.com/support.
- SL** Stiahnite si brezplačno mobilno aplikacijo pre zariadenia iOS a Android na adrese www.meetpolaroid.com/support.

TABLE OF CONTENTS

EN	
Get to Know Your Camera.....	4
What's in the Box.....	6
Using Your Camera.....	7
FR	
Apprenez à Connaître Votre Appareil Photo.....	20
Qu'y a-t-il dans la Boite.....	22
Utilisation de Votre Appareil Photo.....	23
IT	
Conosci la tua fotocamera.....	34
Cosa c'è nella scatola.....	36
Uso della fotocamera.....	37
DE	
Ihre Kamera kennenlernen.....	48
Was in der Box enthalten ist.....	50
Ihre Kamera benutzen.....	51
ES	
Presentación de la cámara.....	62
Qué viene en la caja.....	64
Uso de la cámara.....	65
PT	
Conheça sua câmera.....	76
O Que Há Na Caixa.....	78
Usando Sua Câmera.....	79
CZ	
Poznejte svůj fotoaparát.....	90
Použití fotoaparátu.....	92
Použitie fotoaparátu.....	93
SL	
Spoznajte svoj fotoaparát.....	102
Čo je v balení.....	104
Použitie fotoaparátu.....	105

GET TO KNOW YOUR CAMERA

Front View

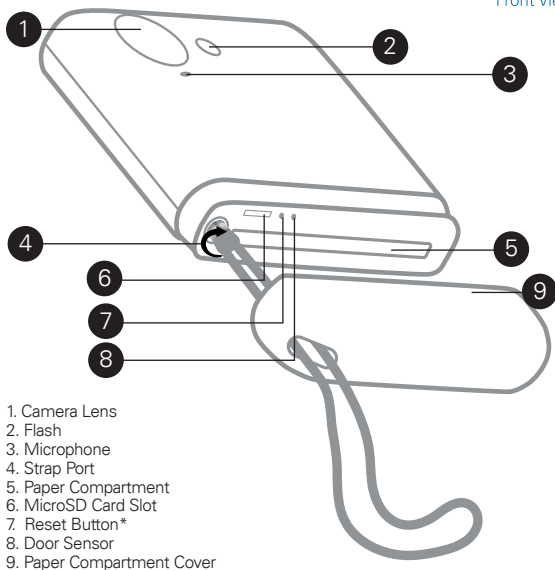

*To reset camera, insert a pin and hold for about 2 seconds.

Back View

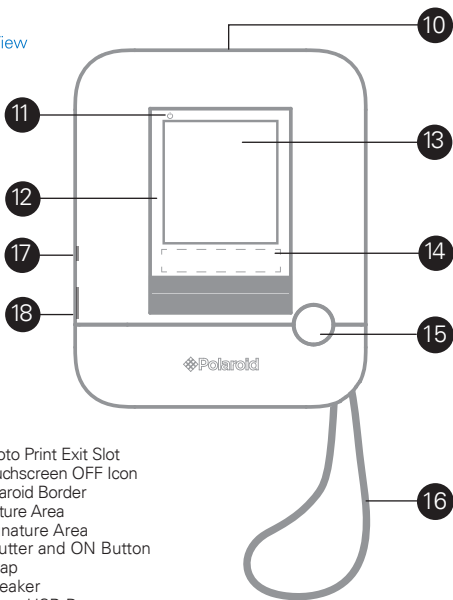

- 10. Photo Print Exit Slot
- 11. Touchscreen OFF Icon
- 12. Polaroid Border
- 13. Picture Area
- 14. Signature Area
- 15. Shutter and ON Button
- 16. Strap
- 17. Speaker
- 18. Micro USB Port

WHAT'S IN THE BOX

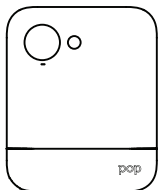

Polaroid POP
Instant Print Camera



Camera Strap

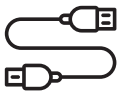

Micro USB Cable



Quick Start Guide
& Warranty

USING YOUR CAMERA

Turning On & Off

Press the red shutter button to turn the camera on.



To turn the camera off, press the touchscreen power icon in the upper left corner.

To wake up your camera from sleep mode, press the Red Shutter button or tap on the screen.

Memory Storage

The camera's internal memory can hold up to 10 images and can accommodate a microSD™ card up to 128GB.

Loading Photo Printing Paper

The Polaroid POP camera uses only Premium ZINK Zero Ink Paper to print photos on 3.5 x 4.25" paper.

1. Remove the magnetic paper compartment cover to access the paper slot.
2. Load entire contents of package with the printed side of the blue Color Calibration Sheet on the bottom of the pack facing down (toward front of camera). Paper should be white side up.
3. Place the paper cover back on the camera. The camera will not print without the cover. Attach the strap to ensure the cover does not fall off.
4. The blue ZINK Color Calibration Sheet will be processed automatically at the start of each paper pack, calibrating the printer for that specific paper pack.

First-Time Setup

Turn the camera on to begin setup and follow the on screen instructions.

Taking Pictures and Video

The Red Shutter button functions as both the “On” button and the classic “shutter” button. Press the shutter button to take still photos in Photo Mode or to start and stop recording in Video Mode. To focus the camera press the Red Shutter button halfway down.

Touchscreen Controls

Quickly edit, delete or print the last photo taken by selecting it in the lower left side of your screen.



To set a focus area, press and hold your finger on the touchscreen.

CAPTURE MODE



PhotoMode

Your Polaroid POP camera will automatically start in Photo Mode when you turn it on.



Video Mode



GIF Mode

Tap the camera icon on the bottom left corner of the screen to change to Video or GIF Mode. Use GIF mode to create three second video loops.

LIVE EDITS



Click on the Polaroid pixel at the bottom of the screen to apply edits to your picture before taking it.



Borders



Filters



Stickers

In live mode you can personalize your pictures with the border, filter, and sticker features.

GALLERY



Tap to go to the gallery.

Note: You have the option to edit, rotate, crop, and draw on your photo from the gallery

SETTINGS



Menu

Tap the menu icon to open the photo, GIF, or video capture settings menu.



Device Settings

Further settings can be reached by clicking on the device settings icon, where you can adjust white balance, auto print, sound, and other features.

STATUS INDICATORS

Displays the battery and Wi-Fi® connection status.

10

Paper Counter



Battery



Wi-Fi®

Mobile App

To unlock more ways to use the Polaroid POP camera, download the free mobile app for iOS™ and Android™ here:



http://www.meetpolaroid.com/pop/app_download

For more detailed information, downloadable manual, FAQs, and technical support, please visit meetpolaroid.com.

Customer Service:
cspolaroid@camarketing.com
800-226-6534

iOS is a trademark or registered trademark of Cisco in the U.S. and other countries and is used under license.

Android is a trademark of Google Inc.

MicroSD is a trademark or registered trademark of SD-3C LLC in the United States, other countries or both.

All other trademarks or registered trademarks are the property of their respective owners.

LIMITED WARRANTY TO ORIGINAL CONSUMER

This POLAROID POP camera ("Product"), including any accessories included in the original packaging, as supplied and distributed new by an authorized retailer is warranted by C&A Marketing, Inc. (the "Company") to the original consumer purchaser only, against certain defects in material and workmanship ("Warranty") as follows:

Product	Territory	Parts Warranty	Labor Warranty
Camera	North America	1 Year	1 Year
Camera	Central and South America	1 Year	1 Year
Camera	Asia, Africa, Australia, New Zealand	1 Year	1 Year
Camera	Europe	2 Years	2 Years
Camera	Russia	2 Years	2 Years

**To obtain Warranty Service and Troubleshooting contact information:
Visit our website at
www.meetpolaroid.com**

To receive Warranty service, the original consumer purchaser must contact the Company or its authorized service provider for problem determination and service procedures. Proof of purchase in the form of a bill of sale or receipted invoice, evidencing that the Product is within the applicable Warranty period(s), MUST be presented to the Company or its authorized service provider in order to obtain the requested service.

Service options, parts availability, and response times may vary and may change at any time. In accordance with applicable law, the Company may require that you furnish additional documents and/or comply with registration requirements before receiving warranty service. Please contact our customer service at cpolaroid@camarketing.com or 800-226-6534 for details on obtaining warranty service.

Shipping expenses to the Company's Return Facility are not covered by this warranty, and must be paid by the consumer. The consumer likewise bears all risk of loss or further damage to the Product until delivery to said facility.

Exclusions and Limitations

The Company warrants the Product against defects in materials and workmanship under normal use for a period of ONE (1) YEAR from the date of retail purchase by the original enduser purchaser ("Warranty Period"). If a hardware defect arises and a valid claim is received within the Warranty Period, the Company, at its sole option and to the extent permitted by law, will either (1) repair the Product defect at no charge, using new or refurbished replacement parts, (2) exchange the Product with a Product that is new or which has been manufactured from new or serviceable used parts and is at least functionally equivalent to the original device, or (3) refund the purchase price of the Product.

A replacement Product or part thereof shall enjoy the warranty of the original Product for the remainder of the Warranty Period, or ninety (90) days from the date of replacement or repair, whichever provides you longer protection. When a Product or part is exchanged, any replacement item becomes your property, while the replaced item becomes the Company's property. Refunds can only be given if the original Product is returned.

This Warranty does not apply to:

- (a) Any non-POLAROID POP product, hardware or software, even if packaged or sold with the Product;
- (b) Damage caused by use with non-POLAROID POP products;
- (c) Damage caused by accident, abuse, misuse, flood, fire, earthquake, or other external causes;
- (d) Damage caused by operating the Product outside the permitted or intended uses described by the Company;
- (e) Damage caused by third party services;
- (f) A Product or part that has been modified to alter functionality or capability without the written permission of the Company;
- (g) Consumable parts, such as batteries, fuses and bulbs;
- (h) Cosmetic damage; or
- (i) If any POLAROID POP serial number has been removed or defaced.

This Warranty is valid only in the country where the consumer purchased the product, and only applies to products purchased and serviced in that country. This Warranty does not cover images "burnt" into the screen.

The Company does not warrant that the operation of the Product will be uninterrupted or error-free. The Company is not responsible for damage arising from your failure to follow instructions relating to its use.

NOT WITHSTANDING ANYTHING TO THE CONTRARY AND TO THE MAXIMUM EXTENT PERMITTED BY APPLICABLE LAW, THE COMPANY PROVIDES THE PRODUCT "AS-IS" AND "AS-AVAILABLE" FOR YOUR CONVENIENCE AND THE COMPANY AND ITS LICENSORS AND SUPPLIERS EXPRESSLY DISCLAIM ALL WARRANTIES AND CONDITIONS, WHETHER EXPRESSED, IMPLIED, OR STATUTORY, INCLUDING THE WARRANTIES OF MERCHANTABILITY, FITNESS FOR A PARTICULAR PURPOSE, TITLE, QUIET ENJOYMENT, ACCURACY, AND NON-INFRINGEMENT OF THIRD-PARTY RIGHTS. THE COMPANY DOES NOT GUARANTEE ANY SPECIFIC RESULTS FROM THE USE OF THE PRODUCT, OR THAT THE COMPANY WILL CONTINUE TO OFFER OR MAKE AVAILABLE THE PRODUCT FOR ANY PARTICULAR LENGTH OF TIME. DISTRIBUTOR FURTHER DISCLAIMS ALL WARRANTIES AFTER THE EXPRESS WARRANTY PERIOD STATED ABOVE.

YOU USE THE PRODUCT AT YOUR OWN DISCRETION AND RISK. YOU WILL BE SOLELY RESPONSIBLE FOR (AND THE COMPANY DISCLAIMS) ANY AND ALL LOSS, LIABILITY, OR DAMAGES RESULTING FROM YOUR USE OF THE PRODUCT. NO ADVICE OR INFORMATION, WHETHER ORAL OR WRITTEN, OBTAINED BY YOU FROM THE COMPANY OR THROUGH ITS AUTHORIZED SERVICE PROVIDERS SHALL CREATE ANY WARRANTY.

IN NO EVENT WILL THE COMPANY'S TOTAL CUMULATIVE LIABILITY ARISING FROM OR RELATED TO THE PRODUCT, WHETHER IN CONTRACT OR TORT OR OTHERWISE EXCEED THE FEES ACTUALLY PAID BY YOU TO THE COMPANY OR ANY OF ITS AUTHORIZED RESELLERS FOR THE PRODUCT AT ISSUE IN THE LAST YEAR FROM YOUR PURCHASE. THIS LIMITATION IS CUMULATIVE AND WILL NOT BE INCREASED

Some countries, states or provinces do not allow the exclusion or limitation of incidental or consequential damages or allow limitations on warranties, so limitation or exclusions may not apply to you. This warranty gives you specific legal rights, and you may have other rights that vary from state to state or province to province. Contact your authorized retailer to determine if another warranty applies.

Polaroid, Polaroid & Pixel, Polaroid Color Spectrum, Polaroid Classic Border Logo, and Polaroid POP are trademarks of PLR IP Holdings, LLC, used under license. PLR IP Holdings, LLC does NOT manufacture this Product or provide any Warranty or support.

Compliance

This device complies with Part 15 of the FCC Rules. Operation is subject to the following two conditions: (1) This device may not cause harmful interference, and (2) this device must accept any interference received, including interference that may cause undesired operation.

This equipment has been tested and found to comply with the limits for a Class B digital device, pursuant to Part 15 of the FCC Rules. These limits are designed to provide reasonable protection against harmful interference in a residential installation. This equipment generates, uses and can radiate radio frequency energy and, if not installed and used in accordance with the instructions, may cause harmful interference to radio communications. However, there is no guarantee that interference will not occur in a particular installation. If this equipment does cause harmful interference to radio or television reception, which can be determined by turning the equipment off and on, the user is encouraged to try to correct the interference by one of the following measures:

- Reorient or relocate the receiving antenna.
- Increase the separation between the equipment and receiver.
- Connect the equipment into an outlet on a circuit different from that to which the receiver is connected.
- Consult the dealer or an experienced radio/TV technician for help.

FCC Caution: Any changes or modifications not expressly approved by the party responsible for compliance could void the user's authority to operate this equipment.

This transmitter must not be co-located or operating in conjunction with any other antenna or transmitter.

Radiation Exposure Statement: The product complies with the FCC portable RF exposure limit set forth for an uncontrolled environment and are safe for intended operation as described in this manual. The further RF exposure reduction can be achieved if the product can be kept as far as possible from the user body or set the device to lower output power if such function is available.

Note: The country code selection is for non-US model only and is not available to all US model. Per FCC regulation, all WiFi product marketed in US must fixed to US operation channels only.

This product is certified (California Only) California Energy Commission (CEC)
ICES-003: CAN ICES (B)/ NMB-3 (B) Model: POP ; IC: 4613B-POP

This device complies with ISED's licence-exempt RSSs. Operation is subject to the following two conditions: (1) This device may not cause harmful interference, and (2) this device must accept any interference received, including interference that may cause undesired operation.

RF Exposure Statement: The product comply with the Canada portable RF exposure limit set forth for an uncontrolled environment and are safe for intended operation as described in this manual. The further RF exposure reduction can be achieved if the product can be kept as far as possible from the user body or set the device to lower output power if such function is available.

This device complies with the essential requirements of the REDirective 2014/53/EC, RoHS(2011/65/EU)& REACH in EU. The following test methods have been applied in order to prove presumption of conformity with the essential requirements of the RE Directive 2014/53/EC:

The frequency and maximum transmitted power in EU are listed as below, 2412 - 2472 MHz: **15.18dBm**

(Safety)

- EN 60950-1: 2001
- EN 60950-1/A1: 2010
- EN 60950-1/A11: 2009
- EN 60950-1/A12: 2011
- EN60950-1/A12:2011+A2:2013(battery comply with IEC 62133)

Safety of Information Technology Equipment

(SAR)

-EN 50566:2013

Product standard to demonstrate compliance of radio frequency fields from handheld and body-mounted wireless communication devices used by the general public (30 MHz — 6 GHz)

(EMC)

-EN 301 489-1 V2.2.0 (2017-02)

ElectroMagnetic Compatibility (EMC) standard for radio equipment and services;
Part 1: Common technical requirements; Harmonised Standard covering the essential requirements of article 3.1(b) of Directive 2014/53/EU and the essential requirements of article 6 of Directive 2014/30/EU

-EN 301 489-17 V3.1.1 (2017-02)

ElectroMagnetic Compatibility (EMC) standard for radio equipment and services;
Part 17: Specific conditions for Broadband Data Transmission Systems; Harmonised Standard covering the essential requirements of article 3.1(b) of Directive 2014/53/EU

(Radio)

-EN 300 328 V2.1.1:2015

Electromagnetic compatibility and Radio spectrum Matters (ERM); Wideband transmission systems; Data transmission equipment operating in the 2.4GHz ISM band and using wide band modulation techniques; Harmonized EN covering the essential requirements of article 3.2 of the R&TTE Directive

A minimum separation distance of 20cm must be maintained between the user's body and the device, including the antenna during body-worn operation to comply with the RF exposure requirements in Europe.

To comply with RF Exposure requirements in Europe, third-party belt-clips, holsters or similar accessories used by this device should not contain any metallic components. The use of accessories that do not satisfy these requirements may not comply with RF exposure requirements, and should be avoided.

Hereby, C+A Global, declares that this Polaroid Pop is in compliance with the essential requirements and other relevant provisions of Directive 2014/53/EU.

The full text of the EU declaration of conformity is available at the following internet address:
www.meetpolaroid.com

Radiocommunications (Electromagnetic Compatibility) Standard 2008 (AS/NZS CISPR 32) class B
Radiocommunications (Short Range Devices) Standard
Radiocommunications (Electromagnetic Radiation-Human Exposure) Standard

APPRENEZ A CONNAITRE VOTRE APPAREIL PHOTO

Vue de face

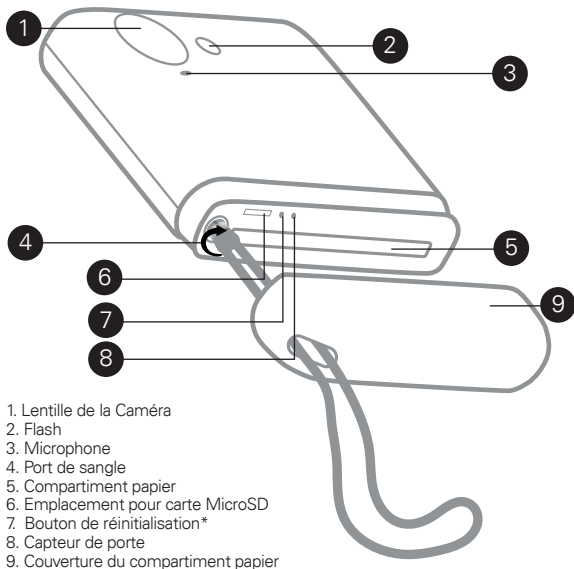

1. Lentille de la Caméra
2. Flash
3. Microphone
4. Port de sangle
5. Compartiment papier
6. Emplacement pour carte MicroSD
7. Bouton de réinitialisation*
8. Capteur de porte
9. Couverture du compartiment papier

*Pour réinitialiser l'appareil photo, insérez une épingle et maintenez-la enfoncée pendant environ 2 secondes.

Vue arrière

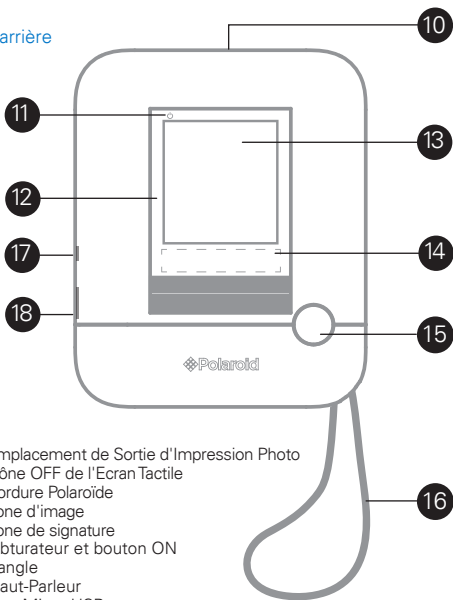

- 10. Emplacement de Sortie d'Impression Photo
- 11. Icône OFF de l'Ecran Tactile
- 12. Bordure Polaroïde
- 13. Zone d'image
- 14. Zone de signature
- 15. Obturateur et bouton ON
- 16. Sangle
- 17. Haut-Parleur
- 18. Port Micro USB

QU'Y A-T-IL DANS LA BOITE

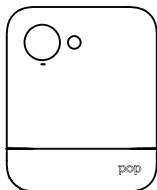

Polaroid POP
Appareil Photo d'Impression
Instantanée



Sangle de Caméra

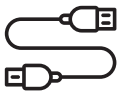

câble Micro USB



Guide de Démarrage
Rapide & Garantie

UTILISATION DE VOTRE APPAREIL PHOTO

Allumer et éteindre

Appuyez sur le bouton rouge de l'Obturateur pour allumer l'appareil photo.



Pour éteindre l'appareil photo, appuyez sur l'icône d'alimentation de l'écran tactile dans le coin supérieur gauche

Pour réveiller votre caméra en mode veille, appuyez sur le bouton rouge Obturateur ou tapez sur l'écran.

Stockage de mémoire

La mémoire interne de l'appareil photo peut contenir jusqu'à 10 images et peut accueillir une carte microSD™ jusqu'à 128 Go.

Chargement du papier d'impression photo

L'appareil photo POP Polarøide utilise uniquement du Papier d'Encre ZINK Zéro Premium pour imprimer des photos sur un papier 3.5 x 4.25".

1. Retirez la couverture magnétique du compartiment en papier pour accéder à l'emplacement du papier.
2. Chargez le contenu entier du paquet avec le côté imprimé de la Feuille d'Étalonnage de Couleur bleue située au bas du paquet vers le bas (vers l'avant de la caméra). Le papier doit être blanc vers le haut.
3. Remplacez la couverture du papier sur l'appareil photo. L'appareil photo ne s'imprimera pas sans la couverture. Attachez la sangle pour s'assurer que la couverture ne tombe pas.
4. La Feuille d'Étalonnage de Couleur ZINK bleue sera traitée automatiquement au début de chaque paquet de papier, en calibrant l'imprimante pour ce paquet de papier spécifique.

Première configuration

Allumez l'appareil photo pour commencer la configuration et suivez les instructions à l'écran.

Prendre des Photos et Vidéo

Le bouton de l'Obturbateur Rouge fonctionne à la fois comme le bouton "On" et le bouton classique "obturateur". Appuyez sur le bouton de l'obturateur pour prendre des photos en Mode Photo ou pour démarrer et arrêter l'enregistrement en Mode Vidéo. Pour focaliser l'appareil photo, appuyez à mi-course sur le bouton de l'obturateur rouge.

Contrôles de l'Ecran Tactile

Modifiez, supprimez ou imprimez rapidement la dernière photo prise en le sélectionnant dans le coin inférieur gauche de votre écran.



Pour définir une zone de mise au point, appuyez et maintenez votre doigt Sur l'écran tactile .

MODE DE CAPTURE



Votre appareil photo Polaroid POP démarrera automatiquement en Mode Photo lorsque vous l'allumez.

Mode photo



Mode vidéo



Mode GIF

Appuyez sur l'icône de l'appareil photo dans le coin inférieur gauche de l'écran pour passer en mode Vidéo ou GIF. Utilisez le mode GIF pour créer trois secondes boucles vidéo.

ÉDITIONS EN DIRECT



Cliquez sur le pixel Polaroid en bas de l'écran pour appliquer des modifications à votre image avant de la prendre.



Bordures

filtres



autocollants

En mode Live, vous pouvez personnaliser vos images avec les fonctions bordure, filtre et autocollant.

GALERIE



Appuyez pour accéder à la galerie

Remarque: Vous avez la possibilité de modifier, de faire pivoter, de recadrer et de dessiner sur votre photo de la galerie.

PARAMÈTRES



Menu

Appuyez sur l'icône du menu pour ouvrir la photo, le GIF ou le menu des paramètres de capture vidéo.



Paramètres du
Périphérique

D'autres paramètres peuvent être atteints en cliquant sur l'icône des paramètres de l'appareil, où vous pouvez régler la balance des blancs, l'impression automatique, le son et d'autres fonctions.

INDICATEURS DE STATUT

Affiche la batterie et l'état de la connexion Wi-Fi®.

10

Compteur de papier



Batterie



Wi-Fi®

Application mobile

Pour débloquent d'autres façons d'utiliser le POP Polaroid, téléchargez l'application mobile gratuite pour iOS et Android ici:



http://www.meetpolaroid.com/pop/app_download

Pour des informations plus détaillées, un manuel téléchargeable, des FAQ et un support technique, veuillez visiter meetpolaroid.com.

Service à la Clientèle:
cspolaroid@camarketing.com
800-226-6534

iOS est une marque commerciale ou une marque déposée de Cisco aux États-Unis et dans d'autres pays et est utilisée sous licence.

MicroSD est une marque commerciale ou une marque déposée de SD-3C LLC aux États-Unis, dans d'autres pays ou les deux.

Toutes les autres marques commerciales ou marques déposées sont la propriété de leurs propriétaires respectifs.

GARANTIE LIMITÉE AU CONSOMMATEUR ORIGINAL

Cet appareil photo POLAROID POP ("Produit"), y compris les accessoires inclus dans l'emballage d'origine, tel que fourni et distribué nouveau par un détaillant autorisé, est garanti par C&A Marketing, Inc. (la "Société") à l'acheteur consommateur d'origine uniquement, contre certains défauts de matériaux et de fabrication ("Garantie") comme suit:

Produit	Territoire	Garantie des Pièces	Garantie du Travail
Appareil Photo	Amérique du Nord	1 an	1 an
Appareil Photo	Amérique centrale et du Sud	1 an	1 an
Appareil Photo	Asie, Afrique, Australie, Nouvelle-Zélande	1 an	1 an
Appareil Photo	Europe	2 an	2 an
Appareil Photo	Russie	2 an	2 an

Pour obtenir le Service de Garantie et les informations de contact pour le Dépannage: Visitez notre site Web à www.meetpolaroid.com

Pour recevoir le service de Garantie, l'acheteur consommateur d'origine doit contacter la Société ou son fournisseur de service autorisé pour la détermination des problèmes et les procédures de service. La preuve d'achat sous la forme d'une facture de vente ou d'une facture reçue, attestant que le Produit se trouve dans la ou les périodes de Garantie applicables, DOIT être présentée à la Société ou à son fournisseur de services autorisé afin d'obtenir le service demandé.

Les options de service, la disponibilité des pièces et les temps de réponse peuvent varier et peuvent changer à tout moment. Conformément à la loi applicable, la Société peut exiger que vous fournissiez des documents supplémentaires et / ou se conformiez aux exigences d'inscription avant de recevoir le service de garantie. Veuillez contacter notre service à la clientèle à cspolaroid@camarketing.com ou au 800-226-6534 pour plus de détails sur l'obtention du service de garantie.

Les frais d'expédition à l'Installation de Retour de la Société ne sont pas couverts par cette garantie et doivent être payés par le consommateur. Le consommateur supporte également tout risque de perte ou d'autres dommages au Produit jusqu'à la livraison à ladite installation.

Exclusions et limites

La Société garantit le Produit contre des défauts de matériaux et de fabrication en utilisation normale pendant une période de UN AN (1) à partir de la date d'achat au détail par l'acheteur utilisateur final («Période de Garantie»). Si un défaut de matériel survient et qu'une réclamation valide est reçue dans la Période de Garantie, la Société, à son entière discrétion et dans la mesure autorisée par la loi, (1) réparera gratuitement le défaut du Produit en utilisant des pièces de rechange nouvelles ou remises à neuf, (2) échanger le Produit avec un Produit neuf ou qui a été fabriqué à partir de pièces usées nouvelles ou réparables et équivalant au moins au fonctionnement de l'appareil d'origine, ou (3) rembourser le prix d'achat du Produit.

Un Produit de rechange ou une partie de celui-ci bénéficiera de la garantie du Produit original pour le reste de la Période de Garantie, ou quatre-vingt-dix (90) jours à partir de la date de remplacement ou de réparation, selon ce qui vous offre une protection plus longue. Lorsqu'un Produit ou une pièce est échangée, tout article de remplacement devient votre propriété, alors que l'article remplacé devient la propriété de la Société. Les remboursements ne peuvent être donnés que si le Produit original est retourné.

Cette garantie ne s'applique pas:

- (a) Tout produit, matériel ou logiciel POP non POLAROID, même s'il est emballé ou vendu avec le Produit;
- (b) Dommages causés par l'utilisation avec des produits POP non POLAROID;
- (c) Dommages causés par accident, abus, mauvais usage, inondation, incendie, tremblements de terre ou autres causes externes;
- (d) Dommages causés par l'exploitation du Produit en dehors des utilisations autorisées ou prévues décrites par la Société;
- (e) Dommages causés par des services de tiers;
- (f) Un produit ou une partie qui a été modifiée pour modifier la fonctionnalité ou la capacité sans l'autorisation écrite de la Société;
- (g) Les pièces consommables, telles que les batteries, les fusibles et les ampoules;
- (h) Dommage cosmétique; ou
- (i) Si un numéro de série POLAROID POP a été supprimé ou défiguré.

Cette garantie est valable uniquement dans le pays où le consommateur a acheté le produit, et applique uniquement aux produits achetés et desservis dans ce pays. Cette garantie ne couvre pas les images "brûlées" dans l'écran.

La Société ne garantit pas que le fonctionnement du Produit sera ininterrompu ou sans erreur. La Société n'est pas responsable des dommages résultant du non-respect des instructions relatives à son utilisation.

NONOBTANT TOUTE DISPOSITION CONTRAIRE ET DANS LA MESURE MAXIMALE PERMISE PAR LA LOI APPLICABLE, LA SOCIETE FOURNIT LE PRODUIT «TEL QUEL» ET «COMME DISPONIBLE» POUR VOTRE COMMODITE ET LA SOCIETE ET SES CONCEDANTS DE LICENCE ET FOURNISSEURS DECLINENT EXPRESSEMENT TOUTES LES GARANTIES ET CONDITIONS, QUE CE SOIT EXPRIME, IMPLICITE OU STATUTAIRE, Y COMPRIS LES GARANTIES DE QUALITE MARCHANDE, L'APTITUDE A UN USAGE PARTICULIER, LE TITRE, LA JOUISSANCE TRANQUILLE, L'EXACTITUDE ET LA NON-VIOLATION DES DROITS DE TIERS. LA SOCIETE NE GARANTIT AUCUN RESULTAT SPECIFIQUE DE L'UTILISATION DU PRODUIT OU QUE LA SOCIETE CONTINUERA A OFFRIR OU A METTRE A DISPOSITION LE PRODUIT POUR UNE DUREE PARTICULIERE. LE DISTRIBUTEUR DECLINE EN OUTRE TOUTES LES GARANTIES APRES LA PERIODE DE GARANTIE EXPRESSE INDIQUEE CI-DESSUS.

VOUS UTILISEZ LE PRODUIT A VOTRE PROPRE DISCRETION ET RISQUE. VOUS SEREZ SEUL RESPONSABLE (ET LA SOCIETE DECLINE) TOUTE PERTE, RESPONSABILITE OU DOMMAGE RESULTANT DE VOTRE UTILISATION DU PRODUIT. AUCUN CONSEIL OU INFORMATION, QUE CE SOIT ORALEMENT OU PAR ECRIT, OBTENU PAR VOUS DE LA SOCIETE OU PAR SES FOURNISSEURS DE SERVICES AUTORISES NE DOIT CREER DE GARANTIE.

EN AUCUN CAS, LA RESPONSABILITE CUMULATIVE TOTALE DE LA SOCIETE DECOULANT OU LIEE AU PRODUIT, QU'IL S'AGISSE D'UN CONTRAT OU D'UN DELIT OU AUTREMENT, EXCEDE LES HONORAIRES EFFECTIVEMENT PAYES PAR VOUS A L'ENTREPRISE OU A L'UN DE SES REVENDEURS AGREES POUR LE PRODUIT EN CAUSE AU COURS DE LA DERNIERE ANNEE A PARTIR DE VOTRE ACHAT. CETTE LIMITATION EST CUMULATIVE ET NE SERA PAS AUGMENTÉE

Certains pays, états ou provinces ne permettent pas l'exclusion ou la limitation des dommages directs ou indirects ou autorisent des limitations sur les garanties, donc la limitation ou les exclusions peuvent ne pas appliquer à vous. Cette garantie vous donne des droits légaux spécifiques et vous pouvez avoir d'autres droits qui varient d'un état à l'autre ou d'une province à l'autre. Contactez votre revendeur agréé pour déterminer si une autre garantie s'applique.

Polaroid, Polaroid & Pixel, Polaroid Color Spectrum, Polaroid Classic Border Logo, et Polaroid POP sont des marques déposées de PLR IP Holdings, LLC, utilisées sous licence. PLR IP Holdings, LLC NE fabrique PAS ce Produit ou ne fournit aucune Garantie ou support.

Conformité

Le présent appareil est conforme aux CNR d'ISED applicables aux appareils radio exempts de licence. L'exploitation est autorisée aux deux conditions suivantes : (1) le dispositif ne doit pas produire de brouillage préjudiciable, et (2) ce dispositif doit accepter tout brouillage reçu, y compris un brouillage susceptible de provoquer un fonctionnement indésirable

Déclaration d'exposition aux radiations :Le produit est conforme aux limites d'exposition pour les appareils portables RF pour les Etats-Unis et le Canada établies pour un environnement non contrôlé.

Le produit est sûr pour un fonctionnement tel que décrit dans ce manuel. La réduction aux expositions RF peut être augmentée si l'appareil peut être conservé aussi loin que possible du corps de l'utilisateur ou que le dispositif est réglé sur la puissance de sortie la plus faible si une telle fonction est disponible.

Par la présente C+A Global déclare que l'appareil Polaroid Pop est conforme aux exigences essentielles et aux autres dispositions pertinentes de la directive 2014/53/UE.

CONOSCI LA TUA FOTOCAMERA

Vista frontale

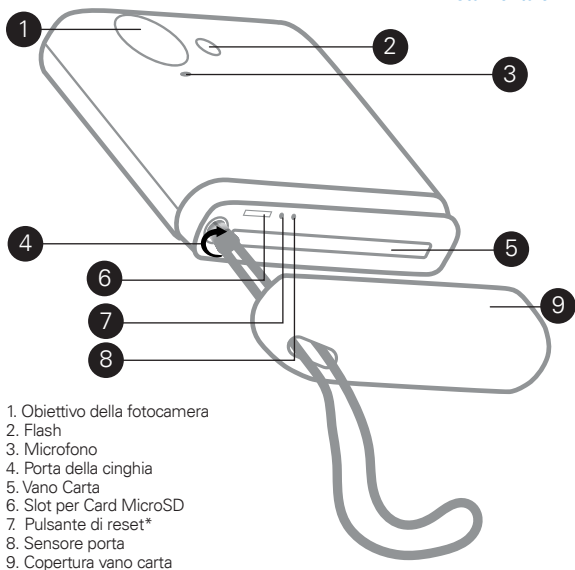

* Per ripristinare la fotocamera, inserire una puntina e tenere premuto per circa 2 secondi.

Vista posteriore

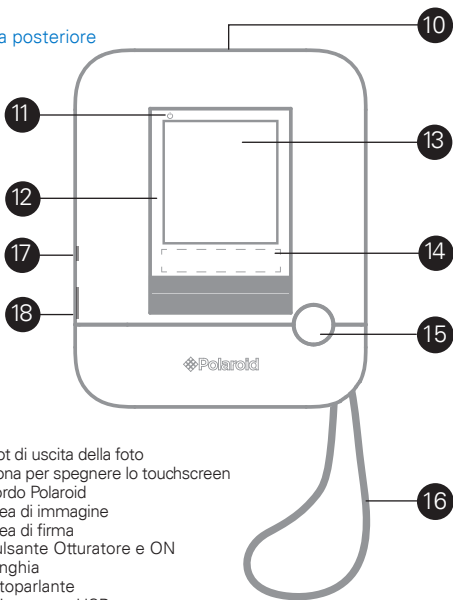

- 10. Slot di uscita della foto
- 11. Icona per spegnere lo touchscreen
- 12. Bordo Polaroid
- 13. Area di immagine
- 14. Area di firma
- 15. Pulsante Otturatore e ON
- 16. Cinghia
- 17. Altoparlante
- 18. Micro porta USB

COSA C'È NELLA SCATOLA

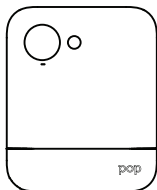

Polaroid POP
Fotocamera istantanea



Cinghia per fotocamera

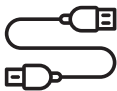

Micro cavo USB



Guida rapida e Garanzia

UTILIZZARE LA TUA CAMERA

Accensione e spegnimento

Premere il pulsante di scatto rosso per accendere la fotocamera.



Per spegnere la fotocamera, premere l'icona di alimentazione del touchscreen nell'angolo in alto a sinistra

Per svegliare la fotocamera dalla modalità di sospensione, premere il pulsante di scatto rosso o toccare lo schermo.

Memoria dati

La memoria interna della fotocamera può contenere fino a 10 immagini e può ospitare una scheda microSD™ fino a 128GB.

Caricamento della carta da stampa fotografica

La fotocamera Polaroid POP utilizza solo carta Premium Zink Zero Ink per stampare le fotografie misure 3,5 x 4,25".

1. Rimuovere il coperchio dello scomparto magnetico per accedere allo slot di carta.
2. Caricare l'intero contenuto del pacchetto con il lato stampato del foglio di calibrazione Color Calibration sul fondo del pacchetto rivolto verso il basso (verso la parte anteriore della fotocamera). La facciata bianca della carta deve essere rivolta verso l'alto.
3. Posizionare il coperchio della carta sulla fotocamera. La fotocamera non stampa senza il coperchio. Fissare la cinghia per assicurare che la copertura non cada.
4. Il foglio di calibrazione colore blu ZINK verrà processato automaticamente all'inizio di ogni confezione di carta, calibrando la stampante per quella confezione di carta specifica.

Prima impostazione

Accendere la fotocamera per iniziare l'impostazione e seguire le istruzioni visualizzate sullo schermo.

Cattura di foto e video

Il pulsante di scatto rosso funziona sia come pulsante "On" che dal classico pulsante "shutter". Premere il pulsante di scatto per scattare foto in modalità foto o per avviare e smettere la registrazione in modalità video. Per mettere a fuoco la fotocamera, premere a metà il pulsante di scatto rosso.

Controlli touchscreen

Modificare, eliminare o stampare rapidamente l'ultima foto scattata selezionandola nella parte inferiore sinistra dello schermo.



Per impostare un'area di messa a fuoco, tenere premuto il dito sul touchscreen.

MODALITÀ CATTURA



Modalità foto

La fotocamera Polaroid POP verrà avviata automaticamente in modalità Foto quando si accende.



Modalità video



Modalità GIF

Toccare l'icona della fotocamera nell'angolo inferiore sinistro dello schermo per passare alla modalità Video o GIF. Utilizza la modalità GIF per creare video loops di tre secondi.

EDIZIONE LIVE



Fai clic sul pixel Polaroid nella parte inferiore dello schermo per applicare le modifiche alla tua foto prima di scattarla.



Bordi



Filtri



Stickers

In modalità live puoi personalizzare le tue foto con le funzioni di bordo, filtro e stickers.

GALLERIA



Tocca per andare alla galleria

Nota: hai la possibilità di modificare, ruotare, ritagliare e disegnare la tua foto dalla galleria.

IMPOSTAZIONI



Menu

Tocca l'icona del menu per aprire il menu delle impostazioni di foto, GIF o cattura video.



impostazioni
dispositivo

Puoi raggiungere ulteriori impostazioni facendo clic sul'icona delle impostazioni del dispositivo, in cui è possibile regolare il bilanciamento bianco, stampa automatica, suono ed altre funzioni.

INDICATORI DI STATUS

Consente di visualizzare lo stato della batteria e il collegamento WiFi®.

10

Contatore di carta



Batteria



Wi-Fi®

APP MOBILE

Per sbloccare altri modi per utilizzare la fotocamera Polaroid POP, scarica l'applicazione mobile gratuita per iOS™ e Android™ qui:



http://www.meetpolaroid.com/pop/app_download

Per informazioni più dettagliate, manuale scaricabile, domande frequenti e supporto tecnico, visita il sito meetpolaroid.com.

Assistenza clienti:
cspolaroid@camarketing.com
800-226-6534

iOS è un marchio o un marchio registrato di Cisco negli Stati Uniti e in altri Paesi e viene utilizzato sotto licenza.

Android è un marchio di Google Inc.

MicroSD è un marchio o un marchio registrato di SD-3C LLC negli Stati Uniti, altri paesi o entrambi.

Tutti gli altri marchi o marchi registrati sono di proprietà dei rispettivi proprietari.

GARANZIA LIMITATA AL CONSUMATORE ORIGINALE

Questa fotocamera POLAROID POP ("Prodotto"), compresi gli accessori inclusi nell'imballaggio originale, forniti e distribuiti nuovi per un rivenditore autorizzato, è garantito per C & A Marketing, Inc. (la "Società") solo all'acquirente consumatore originale, contro certi difetti di materiale e di lavorazione ("garanzia") come descritto sotto:

Prodotto	Territorio	Garanzia parti	Garanzia Manodopera
Fotocamera	America del Nord	1 anno	1 anno
Fotocamera	America Centrale e del Sud	1 anno	1 anno
Fotocamera	Asia, Africa, Australia, Nuova Zelanda	1 anno	1 anno
Fotocamera	Europa	2 anni	2 anni
Fotocamera	Russia	2 anni	2 anni

Per ottenere informazioni di contatto sulla garanzia e la risoluzione dei problemi, visita il nostro sito web www.meetpolaroid.com

Per ricevere il servizio di garanzia, l'acquirente consumatore originale deve contattare la società o il suo fornitore autorizzato di servizi per la determinazione dei problemi e le procedure di servizio. Si deve presentare prova di acquisto in forma di fattura di vendita o di fattura ricevuta, che dimostri che il Prodotto si trova nel periodo di garanzia applicabile, alla Società o al suo fornitore autorizzato di servizi per ottenere il servizio richiesto.

Le opzioni di servizio, la disponibilità dei pezzi e i tempi di risposta possono variare e cambiare in qualsiasi momento. In conformità alla legge applicabile, la Società può richiedere che il cliente presenti documenti aggiuntivi e / o conformi ai requisiti di registrazione prima della ricezione del servizio di garanzia. Si prega di contattare il nostro servizio clienti all'indirizzo cspolaroid@camarketing.com oppure al numero verde

800-226-6534 per informazioni su come ottenere il servizio di garanzia.

Le spese di spedizione presso l'Azienda non sono coperte dalla presente garanzia e devono essere pagate dal consumatore. Anche il consumatore ha tutti i rischi di perdita o di danni adizionali al Prodotto fino alla consegna a detto impianto.

Esclusioni e limitazioni

La Società garantisce il Prodotto contro i difetti dei materiali e della lavorazione sotto uso normale per un periodo di UN (1) ANNO dalla data dell'acquisto al dettaglio da parte dell'acquirente originale ("Periodo di garanzia"). Se si verifica un difetto del dispositivo e si riceve un reclamo valido entro il Periodo di Garanzia, la Società, a sua esclusiva opzione e nella misura consentita per la legge, (1) riparare il difetto del prodotto senza alcun costo, utilizzando parti nuovi o rinnovati (2) scambiare il Prodotto con un Prodotto nuovo o Fabbricato con parti nuove o usate funzionali ed è almeno equivalente funzionalmente al dispositivo originale, o (3) rimborsare il prezzo di acquisto del Prodotto.

Un prodotto sostitutivo o una parte di esso godrà della garanzia del prodotto originale per il resto del Periodo di Garanzia, o novanta (90) giorni dalla data di sostituzione o riparazione, qualunque sia la protezione più lunga. Quando si scambia un Prodotto o una parte, il rimpiazzo diventa la vostra proprietà, mentre l'oggetto sostituito diventa proprietà della società. I rimborsi possono essere restituiti solo se il prodotto originale viene consegnato.

Questa garanzia non si applica a:

- (a) Qualsiasi prodotto, hardware o software non POLAROID POP, anche se confezionato o venduto con il Prodotto;
- (b) danni causati dall'uso con prodotti non POLAROID POP;
- (c) danni causati da incidenti, abusi, uso improprio, inondazioni, incendi, terremoti o altre cause esterne;
- (d) danni causati dall'uso del Prodotto al di fuori degli usi previsti o autorizzati descritti per l'azienda;
- (e) danni causati da servizi di terzi;
- (f) Un Prodotto o una parte che è stata modificata per alterare le funzionalità o capacità senza l'autorizzazione scritta della Società;
- (g) parti consumabili, come batterie, fusibili e lampadine;
- (h) danni cosmetici; o
- (i) Se un numero di serie POLAROID POP è stato rimosso o sfigurato.

Questa garanzia è valida solo nel paese in cui il consumatore ha acquistato il prodotto e solo si applica ai prodotti acquistati e serviti in quel paese. Questa garanzia non copre le immagini "bruciate" sullo schermo.

La Società non garantisce che l'operazione del prodotto sia ininterrotta o priva di errori. La Società non è responsabile per danni derivanti dal mancato rispetto delle istruzioni relative al suo uso.

MALGRADO QUALSIASI COSA AL CONTRARIO E NELLA MISURA MASSIMA PERMESSA DALLA LEGGE APPLICABILE, LA SOCIETÀ VENDE IL PRODOTTO "COSÌ COM'È" E "COME DISPONIBILE" PER LA VOSTRA CONVENIENZA E LA SOCIETÀ, ED I SUOI LICENZIATARI E FORNITORI ESPRESSAMENTE NEGANO TUTTE LE GARANZIE E LE CONDIZIONI, SIA QUELLE ESPRESSE, IMPLICITE, O LEGALI, INCLUSI LE GARANZIE DI COMMERCIALITÀ, IDONEITÀ PER UNO SCOPO PARTICOLARE, TITOLO, PACIFICO GODIMENTO, ACCURATEZZA E NON VIOLAZIONE DI DIRITTI DI TERZI. LA SOCIETÀ NON GARANTISCE QUALSIASI RISULTATO SPECIFICO DAL'UTILIZZO DEL PRODOTTO, O CHE LA SOCIETÀ CONTINUA L'OFFERTA O AVRÀ DISPONIBILE IL PRODOTTO PER QUALSIASI PARTICOLARE DURATA. INOLTRE, IL DISTRIBUTORE NEGA QUALSIASI GARANZIA DOPO IL PERIODO ESPRESSO DI GARANZIA STABILITATO SOPRA.

UTILIZZATE IL PRODOTTO ALLA VOSTRA DISCREZIONE E RISCHIO. SARTE L'UNICO RESPONSABILE (E LA SOCIETÀ NEGA) QUALSIASI E TUTTE LE PERDITE, RESPONSABILITÀ, O DANNI DERIVANTI DALL'UTILIZZO DEL PRODOTTO. NESSUN CONSIGLIO O INFORMAZIONI DELLA SOCIETÀ, O ATTRAVERSO I SUOI FORNITORI AUTORIZZATI DI SERVIZI, SIA IN MODO VERBALE O SCRITTO, OTTENUTE DA LEI CREERANNO ALCUNA GARANZIA.

IN NESSUN CASO, LA RESPONSABILITÀ TOTALE CUMULATIVA DELL'AZIENDA DERIVANTE DA O RELATIVA AL PRODOTTO, SIANO IN CONTRATTO O PENALITÀ O ALTRIMENTI, ECCEDERÀ LE TASSE PAGATE DA LEI VERSO LA SOCIETÀ O QUALUNQUE DEI SUOI RIVENDITORI AUTORIZZATI PER IL PRODOTTO NELL'ULTIMO ANNO DAL ACQUISTO. QUESTA LIMITAZIONE È CUMULATIVA E NON SARÀ AUMENTATA.

Alcuni paesi, stati o province non consentono l'esclusione o la limitazione di danni incidentali o conseguenti o consentono limitazioni alle garanzie, conseguentemente, è possibile che le limitazioni o esclusioni di garanzia non applicano a Lei. Questa garanzia vi dà diritti legali specifici e potresti avere altri diritti, che variano da stato a stato o provincia a provincia. Si prega di contattare il rivenditore autorizzato per determinare se si applica un'altra garanzia.

Polaroid, Polaroid & Pixel, Polaroid Color Spectrum, Polaroid Classic Border Logo, e Polaroid POP sono marchi commerciali di PLR IP Holdings, LLC, utilizzati sotto licenza. PLR IP Holdings, LLC NON manufatura questo prodotto ne fornisce alcuna garanzia di supporto.

Conformità

DISCREZIONE DEL DISTRIBUTORE. IN NESSUN CASO IL DISTRIBUTORE, I SUOI AGENTI DI PRODUZIONE O LA IP PLR HOLDING, LLC SARANNO RESPONSABILI DI QUALSIASI DANNO ACCIDENTALE, DIRETTO, INDIRECTO, SPECIALE, PUNITIVO O CONSEQUENZIALE (COME, MA NON LIMITATI A, DANNI PER LA PERDITA DI PROFITTI, AFFARI, RISPARMI, DATI O REGISTRAZIONI) CAUSATI DALL'UTILIZZO, DAL CATTIVO UTILIZZO O DALL'INCAPACITÀ DI UTILIZZO DEL PRODOTTO. TRANNE PER CIÒ CHE È QUI DICHIARATO, NESSUN'ALTRA GARANZIA SARÀ APPLICABILE. TRANNE QUANTO QUI SCRITTO, LA RIVALSA DEL CLIENTE SUL DISTRIBUTORE NON POTRÀ SUPERARE IL PREZZO DI ACQUISTO DEL PRODOTTO VENDUTO DAL DISTRIBUTORE. QUESTA GARANZIA NON SARÀ ESTESA A NESSUNO OLTRE CHE ALL'ACQUIRENTE ORIGINALE CHE HA ACQUISTATO IL PRODOTTO E NON È TRASFERIBILE.

Alcuni paesi, stati o province non permettono l'esclusione o la limitazione di danni da incidente o consequenziali o non permettono limitazioni sulle garanzie, quindi la limitazione o le esclusioni potrebbero non esserle applicabili. Questa garanzia le dà diritti legali specifici, e lei può avere altri diritti che variano da stato a stato o da provincia a provincia. Contatti il suo rivenditore autorizzato per determinare se si applica un'altra garanzia.

È necessario utilizzare collegamenti a interfacce USB con USB versione 2.0 o superiore.

Attenzione:

Rischio di esplosione se la batteria viene sostituita da una di tipo non corretto.

Smaltire le batterie usate secondo le istruzioni.

Con la presente C+A Global dichiara che questo Polaroid Pop è conforme ai requisiti essenziali ed alle altre disposizioni pertinenti stabilite dalla direttiva 2014/53/CE..

IHRE KAMERA KENNENLERNEN

Vorderansicht

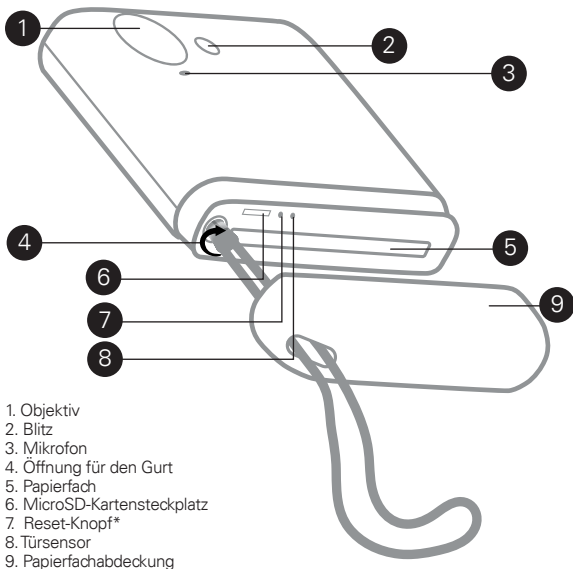

1. Objektiv
2. Blitz
3. Mikrofon
4. Öffnung für den Gurt
5. Papierfach
6. MicroSD-Kartensteckplatz
7. Reset-Knopf*
8. Türsensor
9. Papierfachabdeckung

*Um die Kamera neu zu starten, stecken Sie eine Nadel hinein und halten Sie sie für etwa 2 Sekunden gedrückt.

Rückansicht

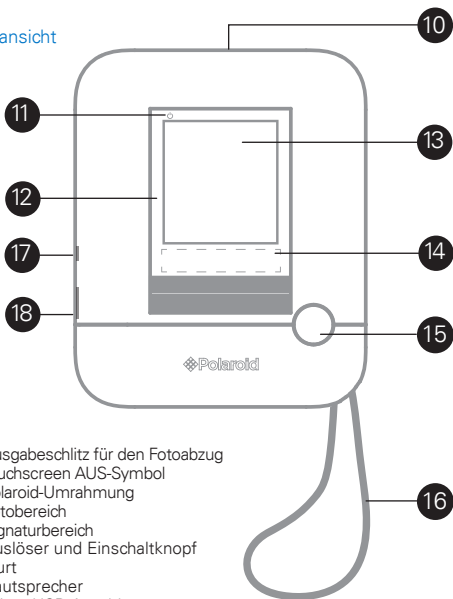

- 10. Ausgabeschlitz für den Fotoabzug
- 11. Touchscreen AUS-Symbol
- 12. Polaroid-Umrahmung
- 13. Fotobereich
- 14. Signaturbereich
- 15. Auslöser und Einschaltknopf
- 16. Gurt
- 17. Lautsprecher
- 18. Micro-USB-Anschluss

WAS IN DER BOX ENTHALTEN IST

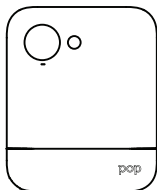

Polaroid POP
Sofortdruckkamera



Kameragurt

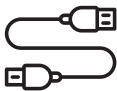

Micro-USB-Kabel



Kurzanleitung und Garantie

IHRE KAMERA BENUTZEN

Ein- und Ausschalten

Drücken Sie auf den roten Auslöser, um die Kamera einzuschalten.



Drücken Sie links oben auf dem Bildschirm das Touchscreen Ein-/Aus-Symbol, um die Kamera auszuschalten. Um die Kamera aus dem Schlafmodus zu holen, drücken Sie auf den roten Auslöser oder tippen Sie auf den Bildschirm.

Speicherplatz

Der interne Speicher der Kamera hat für bis zu 10 Bilder Platz und kann eine microSD™-Karte von bis zu 128 GB unterbringen.

Fotopapier laden

Die Polaroid POP Kamera verwendet nur Premium ZINK Zero Ink Papier, um Fotos auf einem 3,5 x 4,25" Papier zu drucken.

1. Entfernen Sie die magnetische Papierfachabdeckung, um auf den Papierschacht zuzugreifen.
2. Laden Sie den kompletten Inhalt des Pakets. Die bedruckte Seite des blauen Farbkalibrierungsblattes, das sich ganz unten des Pakets befindet, zeigt dabei nach unten (in Richtung der Vorderseite der Kamera). Die weiße Seite des Papiers sollte nach oben zeigen.
3. Befestigen Sie die Papierabdeckung wieder auf die Kamera. Die Kamera wird ohne die Abdeckung nicht drucken. Befestigen Sie den Gurt, um sicherzustellen, dass die Abdeckung nicht abfällt.
4. Das blaue ZINK Farbkalibrierungsblatt wird automatisch zu Beginn jedes Papierpakets verarbeitet und kalibriert den Drucker für dieses bestimmte Papierpaket.

Ersteinrichtung

Schalten Sie die Kamera ein, um das Setup zu starten und befolgen Sie die Anweisungen auf dem Bildschirm.

Fotos und Videos aufnehmen

Der rote Auslöser-Knopf dient sowohl als der "Einschaltknopf" als auch als klassischer Auslöser. Drücken Sie den Auslöser, um Standfotos im Fotomodus aufzunehmen oder um im Videomodus anzufangen und aufzuhören, aufzunehmen. Um die Kamera scharf einzustellen, drücken Sie den Auslöser zur Hälfte herunter.

Touchscreen-Steuerungen

Bearbeiten, löschen oder drucken Sie das zuletzt genommene Foto aus, indem Sie es auf der unteren linken Seite Ihres Bildschirms auswählen.



Um einen Fokusbereich einzustellen, drücken Sie mit Ihrem Finger auf dem Touchscreen und halten Sie ihn gedrückt.

AUFNAHMEMODUS



Fotomodus

Ihre Polaroid POP Kamera wird automatisch im Fotomodus starten, wenn Sie sie einschalten.



Videomodus



GIF-Modus

Tippen Sie auf das Kamera-Symbol in der unteren linken Ecke des Bildschirms, um zum Video- oder GIF-Modus zu wechseln. Verwenden Sie den GIF-Modus, um einen Video-Loop mit einer Länge von drei Sekunden zu erstellen.

LIVE-BEARBEITUNG



Klicken Sie unten auf dem Bildschirm auf den Polaroid pixel, um auf Ihrem Foto Bearbeitungseffekte anzuwenden, bevor Sie es aufnehmen.



Umrah-
mungen



Filter



Sticker

Im Live-Modus können Sie Ihre Fotos mit Umrahmungen, Filter und Sticker individuell anpassen.

GALERIE



Tippen Sie, um zur Galerie zu gelangen

Anmerkung: In der Galerie haben Sie die Möglichkeit, Ihr Foto zu bearbeiten, zu drehen und darauf zu zeichnen.

EINSTELLUNGEN



Menü

Tippen Sie auf das Menü-Symbol, um das Foto-, GIF- oder Videoaufnahmeinstellungsmenü zu öffnen.



Geräteeinstellungen

Es können auf weitere Einstellungen zugegriffen werden, indem man auf das Geräteeinstellungssymbol klickt. Dort kann man den Weißabgleich, den automatischen Abzug, den Ton und sonstige Extras einstellen.

STATUSANZEIGEN

Es wird der Akkustand und der WLAN-Verbindungsstatus angezeigt.

10

Papierzähler



Akku



WLAN

MOBILE APP

Um mehr Nutzungsmöglichkeiten der Polaroid POP freizugeben, laden Sie hier die kostenlose mobile App für iOS™ und Android™ herunter:



http://www.meetpolaroid.com/pop/app_download

Für ausführlichere Informationen, herunterladbare Handbücher, FAQs, technischen Service gehen Sie bitte auf meetpolaroid.com.

Kundendienst:
cspolaroid@camarketing.com
800-226-6534

iOS ist ein Warenzeichen oder ein eingetragenes Warenzeichen von Cisco in den USA und anderen Ländern und wird unter Lizenz verwendet.

Android ist ein Warenzeichen von Google Inc.

MicroSD ist ein Warenzeichen oder ein eingetragenes Warenzeichen von SD-3C LLC in den Vereinigten Staaten, in anderen Ländern oder beides.

Alle anderen Warenzeichen oder registrierten Warenzeichen sind das Eigentum ihrer jeweiligen Eigentümer.

BESCHRÄNKTE GARANTIE FÜR DEN ERSTKÄUFER

Diese POLAROID POP Kamera ("Produkt"), einschließlich des in der Originalverpackung enthaltenen Zubehörs, unterliegt der Garantie von C&A Marketing, Inc. (das "Unternehmen"), soweit es neu von einem zugelassenen Händler bereitgestellt und vertrieben wurde. Dies gilt nur für den Erstkäufer und nur für bestimmte Material- und Verarbeitungsfehler ("Garantie"):

Produktart	Gebiet	Garantie auf Ersatzteile	Garantie auf Verarbeitung
Kamera	Nordamerika	1 Jahr	1 Jahr
Kamera	Mittel- und Südamerika	1 Jahr	1 Jahr
Kamera	Asien, Afrika, Australien, Neuseeland	1 Jahr	1 Jahr
Kamera	Europa	2 Jahre	2 Jahre
Kamera	Russland	2 Jahre	2 Jahre

Gehen Sie auf unsere Website www.meetpolaroid.com, um Kontaktinformationen für die Garantieleistungen und Fehlerbehebung zu erhalten.

Um die Garantieleistung zu erhalten, muss der Erstkäufer das Unternehmen oder den zugelassenen Servicedienstleister für die Feststellung des Problems und für den Serviceablauf kontaktieren. Es MUSS dem Unternehmen oder dem zugelassenen Servicedienstleister eine Kaufbestätigung in Form eines Kaufvertrages oder einer Rechnung, was bestätigt, dass das Produkt sich in der gültigen Garantiefrist befindet, vorgewiesen werden, um den angefragten Service zu erhalten.

Die Leistungsoptionen, die Verfügbarkeit der Ersatzteile und die Antwortzeit können variieren und sich jederzeit ändern. Gemäß dem geltenden Recht kann das Unternehmen verlangen, dass Sie zusätzliche Unterlagen bereitstellen und/oder die Registrierungsanforderungen erfüllen, bevor Sie die Garantieleistungen erhalten. Setzen Sie sich bitte mit unserem Kundenservice an cpolaroid@camarketig.com oder unter der 800-226-6534 in Verbindung, um mehr Informationen über die Garantieleistungen zu bekommen.

Die Versandkosten zum Rückgabezentrum des Unternehmens werden von dieser Garantie nicht abgedeckt und müssen von dem Verbraucher bezahlt werden. Der Verbraucher trägt ebenso bis zur Ankunft an diese Einrichtung alle Risiken des Verlusts oder weiterer Schäden des Produktes.

Ausnahmen und Beschränkungen

Die Garantie des Unternehmens deckt Material- und Verarbeitungsfehler bei einer normalen Nutzung während eines Zeitraumes von EINEM (1) JAHR ab dem Kaufdatum seitens des Erstkäufer - Endnutzer ("Garantiefrist") ab. Sollte ein Hardware-Fehler auftreten und eine gültige Forderung innerhalb der Garantiefrist erhalten werden, liegt es alleinig beim Unternehmen, soweit gesetzlich zulässig, entweder (1) den Produktfehler kostenlos zu beheben, indem neue oder aufbereitete Teile verwendet werden, (2) das Produkt mit einem Produkt, das neu ist oder das von neuen oder funktionsfähigen Teilen hergestellt wurde und funktional mindestens gleichwertig zum Originalgerät ist, oder (3) den Kaufpreis des Produkts zurückzuerstatten.

Ein Ersatzprodukt oder -teil sollte für den Rest der Garantiefrist oder für neunzig (90) Tage ab dem Datum der Ersetzung oder Reparatur, was auch immer den längsten Schutz bietet, die gleiche Garantie wie das Originalprodukt genießen. Wenn ein Produkt oder ein Teil ausgetauscht wird, wird jeder Ersatzartikel zu Ihrem Eigentum, während der ersetzte Artikel zum Eigentum des Unternehmens wird. Es kann nur dann Geld zurückerstattet werden, wenn das Originalprodukt zurückgegeben wird.

Die Garantie gilt nicht für:

- (a) Alle nicht- POLAROID POP Produkte, Hardware oder Software, auch wenn sie mit dem Produkt verpackt oder verkauft wurden;
- (b) Schaden, der durch die Nutzung von nicht-POLAROID POP Produkten verursacht wurde;
- (c) Schaden, der durch Unfälle, Missbrauch, falschen Gebrauch, Flut, Brand, Erdbeben oder sonstige externen Ursachen verursacht wurde;
- (d) Schaden, der durch die Nutzung des Produktes außerhalb der erlaubten oder bestimmungsgemäßen Verwendung verursacht wurde;
- (e) Schaden, der durch Dienste Dritter verursacht wurde;
- (f) Ein Produkt oder ein Teil, das verändert wurde, um die Funktionsweise oder die Fähigkeit ohne der schriftliche Erlaubnis des Unternehmens zu ändern;
- (g) Verbrauchsmaterialien wie Batterien, Sicherungen und Glühlampen;
- (h) Kosmetischer Schaden
- (i) Wenn eine POLAROID POP Seriennummer entfernt oder verunstaltet wurde.

Diese Garantie ist nur in dem Land gültig, wo der Verbraucher das Produkt gekauft hat, und gilt nur für Produkte, die in dem Land gekauft und gewartet wurden. Diese Garantie deckt nicht die Fotos, die sich in den Bildschirm "eingebrannt" haben, ab.

Das Unternehmen garantiert nicht, dass der Betrieb des Produktes ununterbrochen und fehlerfrei ist. Das Unternehmen ist nicht für die Schäden, die durch Ihr Versagen, die Anweisungen zur Nutzung des Produkts zu befolgen, verursacht werden, verantwortlich.

UNGEACHTET GEGENTEILIGER BESTIMMUNGEN UND SOWEIT GESETZLICH ZULÄSSIG, STELLT IHNEN DAS UNTERNEHMEN DAS PRODUKT OHNE MÄNGELGEWÄHR UND JE NACH LAGERBESTAND ZUR VERFÜGUNG UND DAS UNTERNEHMEN UND SEINE LIZENZGEBER UND ZULIEFERER WEISEN ALLE GARANTIEEN UND BEDINGUNGEN, SEI ES AUSDRÜCKLICH, INDIREKT, ODER GESETZLICH, EINSCHLIESSLICH DER GARANTIEEN DER VERKEHRSFÄHIGKEIT, DER EIGNUNG FÜR EINEN BESTIMMTEN ZWECK, TITEL, UNGESTÖRTER NUTZUNG, GENAUIGKEIT UND NICHTVERLETZUNG VON RECHTEN DRITTER, AUSDRÜCKLICH AB. DAS UNTERNEHMEN GARANTIIERT KEINE BESTIMMTEN ERGEBNISSE VON DER NUTZUNG DES PRODUKTES ODER DASS DAS UNTERNEHMEN DAS PRODUKT FÜR EINE BESTIMMTE ZEITSPANNE WEITER ANBIETET ODER ZUR VERFÜGUNG STELLT. DER HÄNDLER WEIST AUSSERDEM ALLE GARANTIEEN NACH DER AUSDRÜCKLICHEN GARANTIEFRIST, DIE OBEN ANGEZEIGT IST, AB.

DIE NUTZUNG DIESES PRODUKTES ERFOLGT AUF EIGENES RISIKO. SIE ALLEINE SIND FÜR ALLE VERLUSTE, HAFTUNGEN ODER SCHÄDEN, DIE DURCH DIE NUTZUNG DES PRODUKTES VERURSACHT WERDEN, VERANTWORTLICH (UND DAS UNTERNEHMEN LEHNT DIE VERANTWORTUNG DAFÜR AB) KEIN BESCHIED UND KEINE INFORMATION, SEI ES MÜNDLICH ODER SCHRIFTLICH, DIE SIE VON DEM UNTERNEHMEN ODER VON SEINEM ZUGELASSENEN SERVICEANBIETER BEKOMMEN HABEN, STELLEN EINE GARANTIE DAR. IN KEINEM FALL WIRD DER GESAMTBETRAG DER HAFTUNG, DER SICH IM LETZTEN JAHR IHRES KAUFES AUS DEM PRODUKT ERGEBEN HAT ODER MIT DIESEM VERBUNDEN IST, OB VERTRÄGLICH ODER AUS UNERLAUBTER HANDLUNG ODER ANDERWEITIG, DIE GEBÜHREN, DIE SIE FÜR DAS PRODUKT AN DAS UNTERNEHMEN ODER AN EINEN SEINER VERTRIEBSPARTNER BEZAHLT HABEN, ÜBERSTEIGEN.

Einige Länder, Bundesstaaten oder Provinzen gestatten keine Ausnahmen und Beschränkungen zu Begleit- oder Folgeschäden oder gestatten keine Beschränkungen von Garantien, sodass die Ausnahmen oder Beschränkungen nicht auf Sie zutreffen. Diese Garantie verleiht Ihnen bestimmte Rechtsansprüche und Sie haben vielleicht auch noch andere Rechte, die von Bundesstaat zu Bundesstaat oder von Provinz zu Provinz unterschiedlich sein können. Setzen Sie sich mit Ihrem zugelassenen Händler in Verbindung, um festzustellen, ob eine weitere Garantie in Frage kommt.

Polaroid, Polaroid & Pixel, Polaroid Color Spectrum, Polaroid Classic Border Logo, und Polaroid POP sind Warenzeichen von PLR IP Holdings, LLC, verwendet unter Lizenz. PLR IP Holdings, LLC stellen dieses Produkt NICHT her und stellen auch keine Garantie oder Dienstleistung bereit.

Compliance

WURDE, IST FÜR DEN VERTRIEBSPARTNER VERBINDLICH. REPARATUREN, ERSATZ ODER ERSTATTUNG DES ORIGINALKAUFPREISES – IM ALLEINIGEN ERMESSEN DES VERTRIEBSPARTNERS – SIND DIE EINZIGEN ANSPRÜCHE DES KONSUMENTEN. DER HERSTELLER, SEINE PRODUZENTEN ODER PLR IP HOLDINGS, LLC SIND UNTER KEINEN UMSTÄNDEN HAFTBAR FÜR ALLE VERSEHENTLICHEN, DIREKTEN, INDIRECTEN, SPEZIELLEN, STRAF- ODER FOLGESCHÄDEN (Z.B., JEDOCH NICHT BESCHRÄNKT AUF SCHÄDEN AUFGRUND VON GEWINNAUSFALL, GESCHÄFTSAUSFALL, GUTHABEN-, DATEN- ODER AUFZEICHNUNGSVERLUSTEN), DIE DURCH DIE VERWENDUNG, DEN MISSBRAUCH ODER DEN UNSACHGEMÄSSEN EINSATZ DES PRODUKTS AUFTRETEN. MIT AUSNAHME DER BESCHRIEBENEN GARANTIEBEDINGUNGEN WERDEN KEINE WEITEREN GARANTIE ÜBERNOMMEN. UNGEACHTET OBIGEM DÜRFEN DIE FORDERUNGEN DES KUNDEN GEGEN DEN VERTRIEBSPARTNER NICHT DEN KAUFPREIS DES PRODUKTS ÜBERSTEIFEN, DAS VOM VERTRIEBSPARTNER VERKAUFT WURDE. DIESE GARANTIE IST NUR FÜR DEN ORIGINALKONSUMENTEN, DER DAS PRODUKT GEKAUFT HAT, GÜLTIG UND FÜR KEINE ANDERE PERSON. SIE IST NICHT ÜBERTRAGBAR.

Einige Länder, Staaten oder Provinzen erlauben

keinen Ausschluss oder keine Einschränkung von Neben- oder Folgeschäden oder sie erlauben Garantieeinschränkungen. Die Einschränkung oder der Ausschluss könnte sich daher nicht auf Sie beziehen. Diese Garantie gewährt Ihnen bestimmte Rechtsansprüche und Sie könnten andere Rechte haben, die von Land zu Land oder Provinz zu Provinz unterschiedlich sein können. Bitte kontaktieren Sie Ihren autorisierten Einzelhändler um in Erfahrung zu bringen, ob andere Garantiebedingungen gelten.

Hiermit erklärt C+A Global, dass sich das Gerät Polaroid Pop in Übereinstimmung mit den grundlegenden Anforderungen und den übrigen einschlägigen Bestimmungen der Richtlinie 2014/53/EU befindet.

PRESENTACIÓN DE LA CÁMARA

Vista frontal

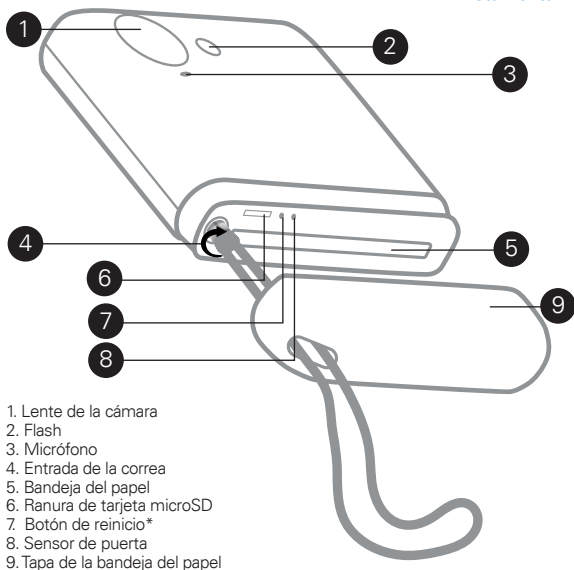

*Para reiniciar inserte una clavija y mantenga presionado durante 2 segundos.

Vista posterior

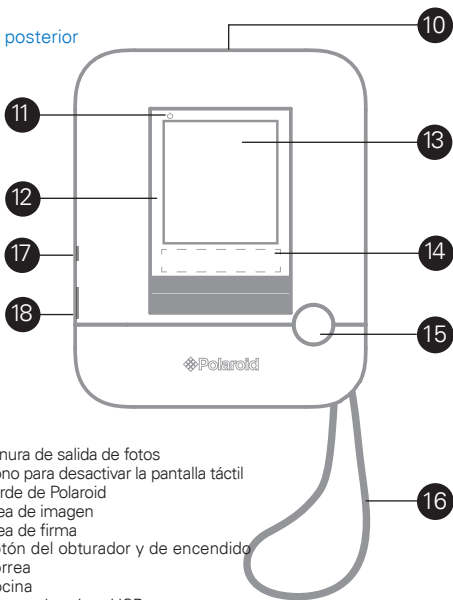

- 10. Ranura de salida de fotos
- 11. Icono para desactivar la pantalla táctil
- 12. Borde de Polaroid
- 13. Área de imagen
- 14. Área de firma
- 15. Botón del obturador y de encendido
- 16. Correa
- 17. Bocina
- 18. Ranura de micro USB

QUÉ VIENE EN LA CAJA?

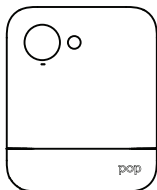

Polaroid POP
Cámara instantánea



Correa de cámara

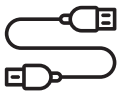

Cable de micro USB



Guía rápida y Garantía

USO DE LA CÁMARA

Encender y apagar

Pulse el botón rojo del obturador para encender la cámara.



Presione el botón rojo del obturador para encender la cámara.

Para apagar la cámara, presione el icono de pantalla táctil en la esquina superior izquierda.

Para sacar su cámara del modo de suspensión, presione el botón rojo del obturador o toque la pantalla.

Almacenamiento de memoria

La memoria interna de la cámara tiene una capacidad de 10 imágenes y es compatible con memorias microSD™ hasta 128GB.

Insertar papel fotográfico

La cámara Polaroid POP utiliza solamente papel fotográfico Premium ZINK Zero Ink paper para imprimir fotos de tamaño 3.5 x 4.25"

1. Quite la tapa magnética de la bandeja del papel para tener acceso a la ranura del papel.
2. Introduzca la totalidad del contenido del paquete con el lado impreso de la Hoja Calibración de Color azul hacia abajo hasta el fondo (mirando hacia la cámara). El lado blanco de los papeles debe mirar hacia arriba.
3. Regrese la tapa a la cámara. La cámara no imprime sin tapa. Sujete la corea para asegurar que la tapa no se caiga.
4. La hoja azul ZINK Calibración de Color se procesa automáticamente al empezar de usar un paquete nuevo, calibrando la impresora para el paquete específico.

Configuración inicial

Encienda la cámara para empezar la configuración y siga las instrucciones en la pantalla.

Tomar fotos y video

El botón rojo del obturador funciona como botón de encendido y como clásico botón de obturador también. Presione el botón del obturador para tomar fotos fijas en Modo Foto o para empezar o dejar de grabar videos en Modo Video. Para enfocar la cámara presione el botón rojo del obturador a medias.

Mandos de la pantalla táctil

Editte, borre o imprime rápidamente la última foto tomado mediante seleccionarla en la parte inferior izquierda de la pantalla.



Para seleccionar el área del enfoque, presione y mantenga pulsada la pantalla táctil.

MODO CAPTURA



Modo foto

Su cámara va a iniciar automáticamente en modo foto al encender.



Modo de vídeo



Modo GIF

Toca el icono de cámara en la esquina izquierda inferior de la pantalla para cambiar de modo video a modo GIF. Use el modo GIF para crear loops de video de 3 segundos.

EDICIONES EN VIVO



Haga clic en el pixel de Polaroid para aplicar ediciones a su foto antes de tomarla.



Bordes



Filtros



Calcomanías

En modo en vivo puede personalizar sus imágenes con bordes, filtros y calcomanías.

GALERÍA



Toque para ir a la galería

Nota: Tiene la opción de editar, rotar, recortar y dibujar en sus fotos de la galería.

CONFIGURACIONES



Menú

Toque el icono de menú para abrir el menú de configuraciones de las funciones foto, GIF o video.



Configuraciones
del dispositivo

Para acceder a configuraciones adicionales haga clic en el icono de configuraciones del dispositivo, donde puede ajustar el balance de blanco, impresión automático, sonido y otras funciones.

INDICADORES DE ESTADO

Muestra el estado de conexión de la batería y del Wi-Fi®

10

Contador de papel



Batería



Wi-Fi®

Aplicación para celular

Para desbloquear más maneras de usar Polaroid POP, descargue la aplicación gratis para celular para iOS™ y Android™ aquí:



http://www.meetpolaroid.com/pop/app_download

Para información más detallada, manual descargable, preguntas frecuentes y asistencia técnica, por favor visite meetpolaroid.com.

Servicio al cliente:
cspolaroid@camarketing.com
800-226-6534

iOS es una marca comercial o marca registrada de Cisco en los EE. UU. y en otros países, y es usada con autorización.

Android es una marca comercial de Google Inc.

MicroSD es una marca comercial o marca registrada de SD-3C LLC en los EE. UU., en otros países, o ambos.

Todas las demás marcas comerciales o marcas registradas son propiedad de sus respectivos propietarios.

GARANTÍA LIMITADA PARA EL CONSUMIDOR ORIGINAL

Este cámara POLAROID POP ("Producto"), incluyendo cualquier accesorios incluidos en el paquete original como suministrado y distribuido nuevo por un distribuidor autorizado queda garantizado por C&A Marketing, Inc. (la "Compañía") al comprador original solamente, contra ciertos defectos en el material y la mano de obra ("Garantía") como sigue:

Producto	Región	Garantía de piezas	Garantía de mano de obra
Cámara	Norteamérica	1 año	1 año
Cámara	Centro y Sudamérica	1 año	1 año
Cámara	Asia, África, Australia, Nueva Zelanda	1 año	1 año
Cámara	Europa	2 años	2 años
Cámara	Rusia	2 años	2 años

Para obtener Servicio de Garantía y Solución de Problemas información de contacto: visite nuestro sitio web en www.meetpolaroid.com.

Para recibir servicio de Garantía, el comprador original debe comunicarse con la Compañía o sus proveedores de servicio autorizados para determinación del problema y procesos de servicio. Comprobante de compra en forma de recibo de venta o factura pagada que demuestre que el Producto se encuentra dentro el plazo de Garantía aplicable DEBE ser presentado a la Compañía o sus proveedores de servicio autorizados para obtener el servicio requerido.

Las opciones de servicio, la disponibilidad de piezas y el tiempo de respuesta pueden variar y pueden variar en cualquier momento. Conforme a la legislación aplicable, la Compañía puede solicitar que usted presente documentos adicionales y/o cumpla con los requisitos de registro antes de recibir servicios de garantía. Por favor, comuníquese con nuestro servicio al cliente en csolaroid@camarketing o 800-226-6534 para los detalles sobre la obtención del servicio de garantía.

Los gastos de envío al Centro de Devoluciones de la Compañía no están cubiertos por esta garantía, y deben ser pagados por el consumidor. El consumidor también asume el riesgo de pérdida o daño adicional al Producto hasta la entrega en dicho centro.

Exclusiones y Limitaciones

La compañía garantiza el Producto contra defectos en el material y la mano de obra bajo condiciones normales de uso durante un período de UN (1) AÑO desde la fecha de la compra por el comprador usuario final original ("Período de Garantía"). Si se presenta un defecto en el hardware y la Compañía recibe un reclamo válido dentro del Período de Garantía, la Compañía, según su criterio y dentro de lo permitido por ley, (1) reparará el defecto del Producto sin cargo alguno, usando partes nuevas o renovadas, o (2) reemplazará el Producto por un Producto nuevo o un Producto fabricado de partes nuevas o restauradas usadas con funcionalidad por lo menos igual al dispositivo original, o (3) devolverá el precio de compra del Producto.

Un Producto de reemplazo o parte de reemplazo de esto contará con la garantía del Producto original por el Período de Garantía restante, o por noventa (90) días a partir de la fecha de sustitución o reparación, cualquiera de ellos que le proporcione una protección más larga. Cuando se canjee un producto o pieza, cualquier elemento de sustitución pasa a ser propiedad suya y el elemento objeto de sustitución pasa a ser propiedad de la Compañía. Se puede reembolsar solo cuando el Producto original sea devuelto.

Esta garantía no se aplica a:

- (a) Cualquier producto, hardware o software no-POLAROID POP, incluso si se encuentra empaquetado o se vende junto con el Producto;
- (b) Daños causados por el uso con productos no-POLAROID POP;
- (c) Daños causados por accidente, abuso, uso incorrecto, inundación, fuego, terremoto u otras causas externas;
- (d) Daños causados por el uso del Producto fuera de los usos permitidos o para los que estuviera destinado descrito por la Compañía;
- (e) Daños causados por servicios de terceros;
- (f) Un Producto o parte que ha sido modificado para alterar la funcionalidad o capacidades sien el premiso escrito de la Compañía;
- (g) Piezas consumibles, como las baterías, fusibles y focos;
- (h) Daños al estético; o
- (i) Si cualquier número de serie de POLAROID POP ha sido quitado o no dañado.

Esta garantía es válida solo en el país donde el consumidor compró el producto, y se aplica solamente a productos y servicios comprados en dicho país. Este Garantía no cubre imágenes "quemados" en la pantalla.

La Compañía no garantiza que la operación del producto será ininterrumpida o libre de errores.

NO OBSTANTE CUALQUIER DISPOSICIÓN EN CONTRARIO Y HASTA EL ALCANCE MÁXIMO PERMITIDO POR LA LEY VIGENTE, LA COMPAÑÍA PROPORCIONA EL PRODUCTO "AS-IS" (COMO ES) Y "AS-AVAILABLE" (COMO DISPONIBLE) PARA SU CONVENIENCIA Y LA COMPAÑÍA Y SUS LICENCIANTES Y PROVEEDORES NIEGAN Y EXCLUYEN EXPRESAMENTE CUALESQUIERA GARANTÍAS, CONDICIONES, YA SEAN EXPRESOS, IMPLÍCITOS O ESTATUTARIOS, INCLUIDAS LAS GARANTÍAS DE COMERCIABILIDAD E IDONEIDAD PARA UN DETERMINADO FIN, TÍTULO, DISFRUTE TRANQUILO, PRECISIÓN, Y NO VIOLACIÓN DE DERECHOS DE TERCEROS. LA COMPAÑÍA NO GARANTIZA NINGÚN RESULTADO ESPECÍFICO DEL USO DEL PRODUCTO, O QUE LA COMPAÑÍA CONTINUARÁ DE OFRECER O HACER DISPONIBLE EL PRODUCTO DURANTE CUALQUIER PERÍODO DE TIEMPO DETERMINADO. DISTRIBUIDOR DECLINA CUALQUIER OTRA GARANTÍA DESPUÉS DEL PERÍODO DE GARANTÍA EXPRESA COMO SEÑALADO ANTERIORMENTE.

EL USO DEL PRODUCTO SE REALIZA A SU DISCRECIÓN Y POR SU PROPIO RIESGO. USTED SERÁ EL ÚNICO RESPONSABLE (Y LA COMPAÑÍA SE DESLIGA) DE CUALQUIER PERDIDA, RESPONSABILIDAD, O DAÑOS OCASIONADA POR EL USO DE ESTE PRODUCTO.

NINGÚN CONSEJO NI INFORMACIÓN, TANTO ORALES COMO ESCRITOS, QUE HAYA OBTENIDO DE LA COMPAÑÍA O MEDIANTE SUS PROVEEDORES DE SERVICIO AUTORIZADOS OTORGA NINGUNA GARANTÍA.

LA RESPONSABILIDAD TOTAL ACUMULADA DE LA COMPAÑÍA DERIVADA DE O RELACIONADA CON EL PRODUCTO, YA SEA EN VIRTUD DE UN CONTRATO, ACUERDO EXTRA CONTRACTUAL O DE OTRO MODO, EN NINGÚN CASO EXCEDE LOS COSTOS EFECTIVAMENTE PAGADOS POR USTED A LA COMPAÑÍA O A CUALQUIERA DE SUS DISTRIBUIDORES AUTORIZADOS POR EL PRODUCTO EN CUESTIÓN EN EL ÚLTIMO AÑO DESDE SU COMPRA.

Algunos países, estados o provincias no permiten la exclusión o limitación de los daños incidentales o derivados o limitaciones de la garantía, así las limitaciones o exclusiones que anteceden pueden no aplicarse a usted. Esta garantía le otorga derechos legales específicos y puede que tenga otros derechos que varíen según el estado o provincia. Comuníquese con su distribuidor autorizado en el caso que otra garantía se aplica.

Polaroid, Polaroid & Pixel, Polaroid Color Spectrum, Polaroid Classic Border Logo, y Polaroid POP son marcas comerciales de PLR IP Holdings, LLC, y son usados con autorización. PLR IP Holdings, LLC NO fabrica este producto y ni ofrece ningún tipo de Garantía o soporte técnico.

Conformidad

O ENTIDAD CON RESPECTO AL PRODUCTO SERÁ VINCULANTE PARA EL DISTRIBUIDOR. LA REPARACIÓN, REEMPLAZO O REEMBOLSO DEL PRECIO DE ADQUISICIÓN ORIGINAL – A LA SOLA DISCRECIÓN DEL DISTRIBUIDOR – SON LOS RECURSOS EXCLUSIVOS DEL CONSUMIDOR. EN NINGÚN CASO, EL DISTRIBUIDOR, SUS FABRICANTES O PLR IP HOLDINGS, LLC SERÁN RESPONSABLES POR NINGÚN DAÑO INCIDENTAL, DIRECTO, INDIRECTO, ESPECIAL, PUNITIVO O RESULTANTE (COMO POR EJEMPLO, PERO NO LIMITADO A, DAÑOS POR PÉRDIDA DE BENEFICIOS, NEGOCIO, AHORROS, DATOS O REGISTROS) CAUSADO POR EL USO, MAL USO O INCAPACIDAD DE USAR EL PRODUCTO. CON EXCEPCIÓN DE LO ESTABLECIDO EN LA PRESENTE, NO SE APLICARÁ NINGUNA OTRA GARANTÍA. A PESAR DE LO ANTERIOR, EL RESARCIMIENTO DEL DISTRIBUIDOR CON RESPECTO AL CONSUMIDOR NO EXCEDERÁ EL PRECIO DE ADQUISICIÓN DEL PRODUCTO VENDIDO POR EL DISTRIBUIDOR. ESTA GARANTÍA NO SE EXTENDERÁ A NINGUNA OTRA PERSONA DISTINTA DEL CONSUMIDOR ORIGINAL QUE ADQUIRIÓ EL PRODUCTO Y NO ES TRANSFERIBLE.

Algunos países, estados o provincias no permiten la exclusión o limitación de daños incidentales o resultantes, o permiten limitaciones en las garantías, por lo que las limitaciones o exclusiones tal vez no apliquen para usted. Esta garantía le otorga a usted derechos legales específicos, y usted puede tener otros derechos que varían de estado a estado o de provincia a provincia. Contacte con su vendedor minorista autorizado para determinar si se aplica otra garantía.

La operación de este equipo está sujeta a las siguientes dos condiciones:

(1) es posible que este equipo o dispositivo no cause interferencia perjudicial y

(2) este equipo o dispositivo debe aceptar cualquier interferencia, incluyendo la que pueda causar su operación no deseada.”

Por medio de la presente C+A Global declara que el Polaroid Pop cumple con los requisitos esenciales y cualesquiera otras disposiciones aplicables o exigibles de la Directiva 2014/53/CE.

CONHEÇA SUA CÂMARA

Vista frontal

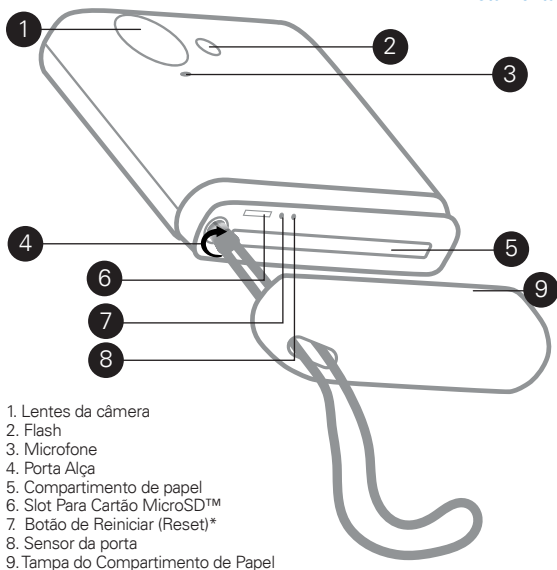

*Para resetar a câmera, insira um pino e segure por cerca de 2 segundos.

Vista traseira

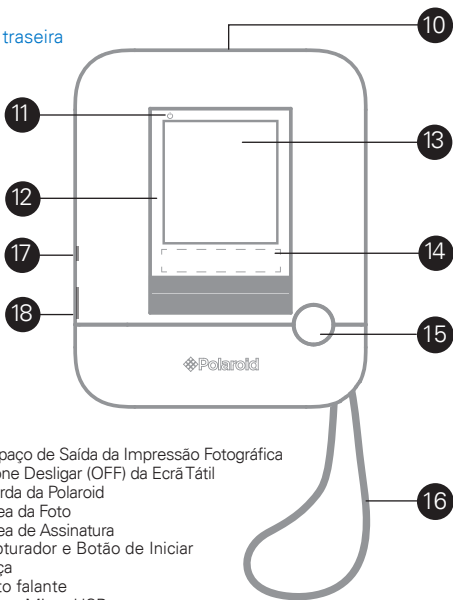

- 10. Espaço de Saída da Impressão Fotográfica
- 11. Ícone Desligar (OFF) da Ecrã Tátil
- 12. Borda da Polaroid
- 13. Área da Foto
- 14. Área de Assinatura
- 15. Obturador e Botão de Iniciar
- 16. Alça
- 17. Alto falante
- 18. Porta Micro USB

O QUE HÁ NA CAIXA

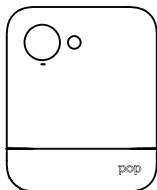

Polaroid POP
Câmera de Impressão Instantânea



Alça da Câmera

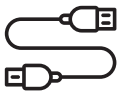

Cabo Micro USB



Guia de Início Rápido &
Garantia

USANDO SUA CÂMERA

Ligando e Desligando

Pressione o Botão Obturador Vermelho para ligar a câmera.



Para desligar a câmera, pressione o ícone da energia (POWER) na tela tátil no canto superior esquerdo.

Para tirar sua câmera do modo de espera (sleep mode), pressione o botão Obturador Vermelho ou clique na tela.

Armazenamento de Memória

A memória interna da câmera pode armazenar até 10 imagens e pode acomodar um cartão MicroSD™ de até 128GB.

Carregando o Papel de Impressão de Fotos

A câmera Polaroid POP usa somente Papel de Tinta Premium ZINK Zero para imprimir fotos em 3,5 x 4,25”.

1. Remova a tampa magnética do compartimento de papel para acessar o espaço de papel.
2. Carregue todo o conteúdo da embalagem com o lado impresso da Folha de Calibração de Cor azul na parte inferior da embalagem voltada para baixo (na direção da frente da câmera). O lado do papel para cima deve ser branco.
3. Coloque a tampa do compartimento de volta na câmera. A câmera não funcionará sem a tampa. Adicione a alça para garantir que a tampa não cairá.
4. A Folha de Calibração Azul ZINK será processada automaticamente no início de cada pacote de papel, calibrando a impressora para este pacote de papel específico.

Configurar Pela Primeira Vez

Ligue a câmera no início da configuração e siga as seguintes instruções.

Tirar Fotos e Vídeo

O botão Obturador Vermelho funciona tanto como botão de “iniciar” quanto como o clássico botão “obturador”. Pressione o botão obturador para tirar fotos estáticas no Modo Foto ou para iniciar e parar a gravação no Modo Vídeo. Para focar a câmera pressione o botão Obturador Vermelho até a metade.

Controles da Ecrã Tátil

Edição rápida, deletar ou imprimir a última foto tirada, selecionando-a no canto inferior esquerdo da tela.



Para selecionar uma área de foco, pressione e segure seu dedo na tela.

MODO DE CAPTURA



Modo foto

Sua câmera Polaroid POP vai iniciar automaticamente no Modo Foto quando você ligá-la.



Modo vídeo



Modo GIF

Toque no ícone do canto inferior esquerdo da tela para mudar para o modo Vídeo ou GIF. Use o modo de GIF para criar vídeos repetitivos de três segundos.

EDIÇÕES AO VIVO



Clique no pixel Polaroid na parte inferior da tela para aplicar edições em sua imagem antes de tirá-la.



Bordas



Filtros



Adesivos

No modo ao vivo você pode personalizar suas fotos com os recursos de bordas, filtros e adesivos.

GALERIA



Toque para ir à galeria

Nota: Você tem a opção de editar, girar, cortar e desenhar em sua foto na galeria.

CONFIGURAÇÕES



Toque no ícone de menu para abrir o menu de configurações de foto, GIF, ou vídeo.

Menu



Configurações
do dispositivo

Outras configurações podem ser alcançadas clicando no ícone de configurações do dispositivo, onde você pode ajustar o equilíbrio de branco, impressão automática, som e outros recursos.

INDICADORES DE ESTADO

Exibe a bateria e o status da conexão Wi-Fi®.

10

Contador de papel



Bateria



Wi-Fi®

Aplicativo móvel

Para desbloquear mais maneiras de usar a Polaroid POP, baixe grátis o aplicativo móvel para IOS™ e Android™ aqui:



http://www.meetpolaroid.com/pop/app_download

Para informações mais detalhadas, manual para download, FAQs e suporte técnico, por favor visite meetpolaroid.com

Serviço ao cliente: cspolaroid@camarketing.com
800-226-6534

IOS é marca comercial ou marca registrada da Cisco nos EUA e outros países e é usada sob licença.

Android é uma marca registrada da Google Inc.

MicroSD é uma marca registrada da SD-3C SRL nos Estados Unidos, outros países, ou ambos.

Todas as outras marcas comerciais ou marcas registradas são propriedade de seus respectivos proprietários.

GARANTIA LIMITADA PARA O CONSUMIDOR ORIGINAL

Esta câmera POLAROID POP ("Produto"), incluindo quaisquer acessórios incluídos na embalagem original, fornecida e distribuída por um revendedor autorizado é garantida pela C&A Marketing, Inc. (a "Companhia") apenas para o comprador original, contra certos defeitos no material e mão de obra ("Garantia") da seguinte forma:

Produto	Território	Garantia de peças	Garantia de mão-de-obra
Câmara	América do Norte	1 ano	1 ano
Câmara	América Central e América do Sul	1 ano	1 ano
Câmara	Ásia, África, Austrália, Nova Zelândia	1 ano	1 ano
Câmara	Europa	2 anos	2 anos
Câmara	Rússia	2 anos	2 anos

Para obter a informação de contato do Serviço de Garantia e da Solução de Problemas, visite nosso site em www.meetpolaroid.com

Para receber o serviço de Garantia, o consumidor original comprador deve entrar em contato com a Companhia ou seu provedor de serviços autorizado para determinar o problema e os procedimentos de serviço. A prova de compra na forma de uma conta de venda ou fatura recebida, evidenciando que o produto está dentro do período de aplicação da Garantia, DEVE ser apresentada à Companhia ou ao seu provedor de serviços autorizado para obter o serviço solicitado.

Opções de serviço, disponibilidade de peças e tempos de resposta podem variar e mudar a qualquer momento. De acordo com a legislação aplicável, a Companhia pode requerer que você forneça documentos adicionais e/ou cumpra requisitos de registros antes de receber os serviços de garantia. Por favor, contate nosso serviço ao cliente em csppolaroid@camarketing.com ou 800-226-6534 para detalhes na obtenção do serviço de garantia.

As despesas de envio às instalações de Devolução da Companhia não são cobertas por esta garantia e devem ser pagas pelo consumidor. O consumidor, de igual modo, assume todos os riscos de perda ou danos maiores ao produto até a entrega na referida instalação.

Exclusões e Limitações

A Companhia garante o Produto contra defeitos nos materiais e mão de obra sob uso normal por um período de UM (1) ANO da data da compra pelo usuário consumidor original ("Período de Garantia"). Se um defeito de Hardware surgir e uma reivindicação for recebida dentro do Período de Garantia, a Companhia, a seu critério e na medida do permitido por lei irá (1) reparar o defeito do Produto, sem qualquer custo, usando peças de reposição novas ou recuperadas, (2) trocar o Produto por um Produto que seja novo ou que tenha sido fabricado a partir de peças novas ou peças usadas úteis e que seja pelo menos tão funcional quanto ao dispositivo original, ou (3) reembolsar o preço de compra do Produto.

Um Produto de reposição ou parte dele deve se beneficiar da garantia do Produto original pelo restante do Período de Garantia, ou noventa (90) dias da data da reposição ou reparo, o que lhe proporcionar uma proteção mais longa. Quando um Produto ou parte é trocada, qualquer item de substituição torna-se sua propriedade, enquanto que o item substituído torna-se propriedade da Companhia. Reembolsos só podem ser fornecidos se o Produto original for devolvido.

Esta Garantia não se aplica para:

- (a) Qualquer produto que não seja POLAROID POP, hardware ou software, mesmo que tenha sido embalado e/ou vendido com o Produto;
- (b) Danos causados pelo uso com um produto que não é POLAROID POP;
- (c) Danos causados por acidentes, abusos, mal uso, inundação, fogo, terremoto ou outras causas externas;
- (d) Danos causados por operar o Produto fora dos usos permitidos ou pretendidos, descritos pela Companhia;
- (e) Danos causados por serviços de terceiros;
- (f) Um Produto ou parte que foi modificado para alterar a funcionalidade ou capacidade sem a permissão escrita da Companhia;
- (g) Peças consumíveis, tais como baterias, fusíveis e lâmpadas
- (h) Danos cosméticos; ou
- (i) Se algum número de série POLAROID POP foi removido ou desfigurado.

Esta Garantia é válida apenas no país onde o consumidor comprou o produto, e se aplica-se somente aos produtos comprados e atendidos nesse país. Esta Garantia não cobre as imagens “queimadas” na tela.

A Companhia não garante que a operação do Produto será ininterrupta ou livre de erros. A Companhia não é responsável por danos resultantes da sua falha em seguir as instruções relativas à seu uso.

NÃO OBSTANTE QUALQUER COISA AO CONTRÁRIO E NO LIMITE PERMITIDO PELA LEI APLICÁVEL, A COMPANHIA PROVÊ O PRODUTO “COMO-É” E “COMO-DISPONÍVEL” PARA SUA CONVENIÊNCIA E A COMPANHIA E SEUS LICENCIADORES E FORNECEDORES RENUNCIAM EXPRESSAMENTE TODAS AS GARANTIAS E CONDIÇÕES, SEJA EXPRESSA, IMPLÍCITA OU ESTATUÁRIA, INCLUINDO AS GARANTIAS DE COMERCIALIZAÇÃO, APTIDÃO PARA UM PROPÓSITO PARTICULAR, TÍTULO, USO PACÍFICO, PRECISÃO E NÃO INFRINGIMENTO DE DIREITOS DE TERCEIROS, A COMPANHIA NÃO GARANTE QUAISQUER RESULTADOS ESPECÍFICOS DO USO DO PRODUTO, OU QUE A COMPANHIA CONTINUARÁ A OFERECER OU DISPONIBILIZAR O PRODUTO PARA QUALQUER LÍDER DE TEMPO ESPECÍFICO. O DISTRIBUIDOR RENUNCIA ADICIONALMENTE TODAS AS GARANTIAS APÓS O PERÍODO DE GARANTIA EXPRESSO ACIMA.

VOCÊ USA O PRODUTO POR SUA PRÓPRIA CONTA E RISCO. VOCÊ SERÁ O ÚNICO RESPONSÁVEL POR (E A COMPANHIA RENUNCIA) TODA E QUALQUER PERDA, RESPONSABILIDADES OU DANOS RESULTANTES DO USO DO PRODUTO. NENHUM CONSELHO OU INFORMAÇÃO, SEJA ORAL OU ESCRITO, OBTIDO POR VOCÊ DA COMPANHIA OU PELOS SEUS FORNECEDORES DE SERVIÇO AUTORIZADOS CRIARÁ QUALQUER GARANTIA.

EM NENHUM CASO A RESPONSABILIDADE CUMULATIVA TOTAL DA COMPANHIA DECORRENTE OU RELACIONADA COM O PRODUTO, SEJA POR CONTRATO OU AVALIADO, OU DE OUTRA FORMA, EXCEDERÁ AS TAXAS REALMENTE PAGADAS POR VOCÊ À COMPANHIA OU QUAISQUER DOS SEUS REVENDEDORES AUTORIZADOS PARA O PRODUTO EM QUESTÃO NO ANO ANTERIOR A TUA COMPRA. ESTA LIMITAÇÃO É CUMULATIVA E NÃO SERÁ AUMENTADA.

Alguns países, estados ou províncias não permitem a exclusão ou limitação de danos incidentais ou consequentes nem permitem limitações em garantias, portanto limitações ou exclusões podem não se aplicar a você. Esta garantia lhe dá direitos legais específicos, e você pode ter outros direitos que variam de estado para estado ou de província para província. Entre em contato com seu revendedor autorizado para determinar se outra garantia se aplica.

Polaroid, Polaroid & Pixel, Polaroid Color Spectrum, Polaroid Classic Border Logo, e Polaroid POP são marcas registradas de PLR IP Holdings, LLC, usadas sob licença. PLR IP Holdings, LLC NÃO fabrica este Produto nem fornece garantia ou suporte.

Conformidade

DISTRIBUIDOR. A REPARAÇÃO, SUBSTITUIÇÃO OU REEMBOLSO DO PREÇO DE COMPRA ORIGINAL – A CRITÉRIO EXCLUSIVO DO DISTRIBUIDOR – SÃO MEDIDAS EXCLUSIVAS DO CONSUMIDOR. EM NENHUMA HIPÓTESE O DISTRIBUIDOR, OS SEUS FABRICANTES, OU A PLR IP HOLDINGS, LLC SERÃO RESPONSÁVEIS POR QUAISQUER DANOS DIRETOS, INDIRETOS, ESPECIAIS, PUNITIVOS OU CONSEQUENTES (TAIS COMO, MAS NÃO LIMITADOS A, DANOS POR PERDA DE LUCROS, NEGÓCIOS, POUPANÇA, DADOS OU REGISTROS) CAUSADOS PELO USO, MAU USO OU INCAPACIDADE DE USO DO PRODUTO. SALVO O DISPOSTO AQUI, NENHUMA OUTRA GARANTIA SERÁ APLICADA. NÃO OBSTANTE O PRECEDENTE, A RECUPERAÇÃO DO CONSUMIDOR CONTRA O DISTRIBUIDOR NÃO DEVE EXCEDER O PREÇO DE COMPRA DO PRODUTO VENDIDO PELO DISTRIBUIDOR. ESTA GARANTIA NÃO ABRANGE OUTRA PESSOA QUE NÃO SEJA O CONSUMIDOR ORIGINAL QUE COMPROU O PRODUTO E NÃO É TRANSFERÍVEL.

Alguns países, estados ou províncias não permitem a exclusão ou limitação de danos acidentais ou consequentes ou permitem limitações de garantias, por isso, as limitações ou exclusões podem não ser aplicadas ao seu caso. Esta garantia dá-lhe direitos legais específicos, e pode ter outros direitos que variam de estado para estado ou de província para província. Entre em contato o seu revendedor autorizado para determinar se outras garantias são aplicáveis.

Este equipamento opera em caráter secundário, isto é, não tem direito à proteção contra interferência prejudicial, mesmo de estações do mesmo tipo e não pode causar interferência a sistemas operando em caráter primário.

C+A Global declara que este Polaroid Pop está conforme com os requisitos essenciais e outras disposições da Directiva 2014/53/CE.

POZNEJTE SVŮJ FOTOAPARÁT

Pohled zepředu

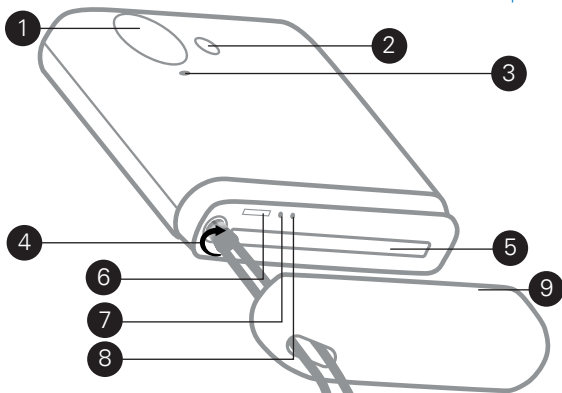

1. Objektiv fotoaparátu
2. Blesk
3. Mikrofon
4. Otvor na řemínek
5. Příhrádka na papír
6. Slot pro microSD™ kartu
7. Tlačítko reset*
8. Senzor dvířek
9. Kryt příhrádky na papír

*Pro resetování fotoaparátu vložte svorku a podržte ji asi 2 vteřiny.

Pohled zezadu

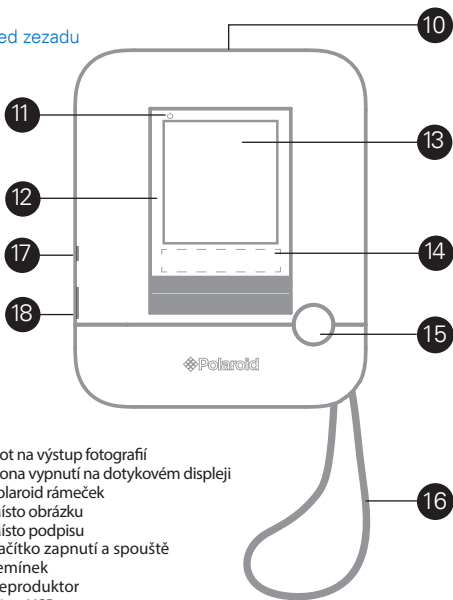

- 10. Slot na výstup fotografií
- 11. Ikona vypnutí na dotykovém displeji
- 12. Polaroid rámeček
- 13. Místo obrázku
- 14. Místo podpisu
- 15. Tlačítko zapnutí a spouště
- 16. Řemínek
- 17. Reproduktor
- 18. MicroUSB port

CO JE V BALENÍ

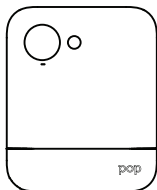

Polaroid POP
Instantní digitální fotoaparát



Řemínek fotoaparátu

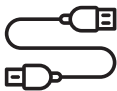

MicroUSB kabel



Rychlý návod & Záruka

POUŽITÍ FOTOAPARÁTU

Zapnutí a vypnutí

Stisknutím červeného tlačítka spouště zapnete fotoaparát.



Chcete-li fotoaparát vypnout, stiskněte ikonu vypnutí v levém horním rohu dotykového displeje.

Chcete-li fotoaparát probudit z režimu spánku, stiskněte červené tlačítko spouště nebo klepněte na obrazovku.

Úložiště paměti

Interní paměť fotoaparátu může pojmout až 10 snímků a může být vybavena microSD kartou do velikosti až 128GB.

Vkládání fotografického papíru pro tisk

Fotoaparát POLAROID POP používá pouze fotopapír Premium ZINK Zero Ink pro tisk fotografií na papír o rozměrech 3.5 x 4.25".

1. Vyměňte magnetický kryt přihrádky na papír, abyste měli přístup k otvoru pro vkládání papíru.
2. Celý obsah balíčku vložte modrým kalibračním listem na spodní straně balení směrem dolů (směrem k přední části fotoaparátu). Papír by měl být bílou stranou nahoru.
3. Nasadte kryt přihrádky na papír zpět na fotoaparát. Fotoaparát nebude bez krytu tisknout. Připevněte řemínek a zajistěte, aby kryt nezapadl.
4. Modrý kalibrační list se automaticky zpracuje na začátku každého balení, čímž kalibruje tiskárnu pro konkrétní papír.

První nastavení

Zapněte fotoaparát pro zahájení instalace a postupujte podle pokynů na obrazovce.

Pořizování fotografií a videí

Červeně tlačítko spouště funguje jako tlačítko pro zapnutí fotoaparátu a jako samotná spoušť. Stisknutím tlačítka spouště fotografujete v režimu foto nebo spustíte a zastavíte nahrávání v režimu video. Chcete-li zaostřit, stiskněte tlačítko spouště do poloviny.

Ovládací prvky dotykového displeje

Rychlou úpravu, odstranění nebo tisk poslední pořízené fotografie provedete výběrem v levém dolním rohu obrazovky.



Chcete-li nastavit zaostřovací oblast, stiskněte a podržte prst na dotykové obrazovce.

ZÁZNAMOVÝ REŽIM



Režim foto

Fotoaparát POLAROID POP se po zapnutí automaticky spustí do režimu foto.



Režim video



Režim GIF

Klepnutím na ikonu fotoaparátu v levém dolním rohu obrazovky změňte režim na video nebo GIF. Pomocí režimu GIF vytvoříte 3vteřinovou video smyčku.

EDITACE SNÍMKŮ



Kliknutím na diamant Polaroid ve spodní části obrazovky upravíte snímky před jejich pořízením.



Rámečky



Filtry



Samolepky

V režimu "live mode" můžete své snímky přizpůsobit speciálními efekty jako jsou rámečky, filtry a samolepky.

GALERIE



Klepnutím přejdete do galerie

Poznámka: Máte možnost upravit, otočit, oříznout nebo kreslit na svou fotografii z galerie.

NASTAVENÍ



Klepnutím na ikonu menu otevřete nastavení fotografií, GIF a videí.

Menu



Dalšího nastavení lze dosáhnout kliknutím na ikonu nastavení zařízení, kde můžete upravit vyvážení bílé, automatický tisk, zvuk a další funkce.

Nastavení
zařízení

INDIKÁTORY STAVU

Zobrazuje stav baterie a WiFi[®] připojení.

10



Počítadlo fotopapíru

Baterie

Wi-Fi[®]

Mobilní aplikace

Pro odemčení více způsobů použití fotoaparátu POLAROID POP si stáhněte bezplatnou mobilní aplikaci pro iOS™ a Android® zde:



http://www.meetpolaroid.com/pop/app_download

Podrobnější informace, příručky ke stažení, FAQ a technickou podporu naleznete na meetpolaroid.com

Zákaznický servis:

cspolaroid@camarketing.com
800-226-6534

iOS je ochranná známka nebo registrovaná ochranná známka společnosti Cisco v USA a dalších zemích a používá se na základě licence.

Android je ochranná známka společnosti Google Inc.

MicroSD je ochranná známka nebo registrovaná ochranná známka společnosti SD-3C LLC v USA a v jiných zemích.

Všechny ostatní ochranné známky nebo registrované ochranné známky jsou majetkem jejich příslušných vlastníků.

OMEZENÁ ZÁRUKA PRO PRVNÍHO SPOTŘEBITELE

Na tento produkt (včetně veškerého příslušenství obsaženého v originálním balení) je při prodeji výrobku jako nového zboží autorizovaným prodejcem poskytována prvnímu koncovému spotřebiteli záruka distributora na materiálové a výrobní vady ("Záruka") následovně:

Produkt	Oblast	Záruka na díly	Záruka na opravy
Fotoaparát	Severní Amerika	1 rok	1 rok
Fotoaparát	Střední a jižní Amerika	1 rok	1 rok
Fotoaparát	Asie, Afrika, Austrálie, Nový Zéland	1 rok	1 rok
Fotoaparát	Evropa	2 roky	2 roky
Fotoaparát	Rusko	2 roky	2 roky

Pro využití záručního servisu a získání kontaktních údajů v případě řešení problému: Navštivte naši webovou stránku www.polaroidsnapcamera.com

Pro využití záručního servisu musí první koncový spotřebitel (kupující) kontaktovat distributora nebo distributorem určeného autorizovaného poskytovatele servisních služeb, aby bylo možné určit problém a provést servisní proceduru. Pro získání nároku na požadovanou službu MUSÍ zákazník poskytnout distributorovi nebo distributorem určenému autorizovanému poskytovateli servisních služeb doklad o zakoupení výrobku ve formě účtenky nebo faktury, na základě kterých lze ověřit, jestli se výrobek nachází v poskytované záruční lhůtě.

Možnosti servisu, dostupnost náhradních dílů a doba odezvy se mohou lišit a mohou se kdykoliv změnit. V souladu s platnými právními předpisy může společnost požadovat poskytnutí dodatečných dokumentů a/nebo splnění požadavků na registraci před zajištěním záručního servisu. Obratťe se prosím na naše oddělení péče o zákazníky na spolaroid@camarketing.com nebo 800-226-6534, kde zjistíte podrobnosti o možnosti získání záručního servisu.

Náklady na dopravu výrobku do servisního střediska distributora nebo do místa pro vrácení zboží nejsou kryté zárukou a musí být placeny zákazníkem.

Odepření záruky a omezení

Společnost se zaručuje za produkt proti závadám na materiálech a zpracování při běžném používání po dobu JEDNOHO (1) ROKU od data prodeje prvnímu kupujícímu ("Záruční doba"). Pokud dojde k hardwarové závadě a platná reklamace bude přijata v záruční době, společnost bude na základě své výhradní možnosti a v rozsahu povoleném zákonem (1) povinna bezplatně opravit závadu výrobku za použití nových nebo renovovaných náhradních dílů, (2) vyměnit produkt za nový výrobek nebo za takový, který byl vyroben z nových nebo použitelných náhradních dílů a byl alespoň funkčně ekvivalentní původnímu zařízení nebo (3) vrátit kupní cenu výrobku.

Náhradní výrobek nebo jeho část bude mít záruku na původní výrobek po zbytek záruční lhůty nebo devadesát (90) dní od data výměny nebo opravy podle toho, která záruka je delší. Jakákoli náhradní položka se stane Vaším majetkem, zatímco nahrazená položka se stane vlastnictvím společnosti. Náhrady mohou být poskytnuty pouze v případě vrácení původního produktu.

Tato záruka se nevztahuje na:

- (a) jakýkoli produkt, hardware nebo software, který není POLAROID POP, i když je zabalen prodáván spolu s produktem;
- (b) poškození způsobené používáním s jinými produkty než s POLAROID POP;
- (c) škody způsobené nehodou, zneužitím, nesprávným použitím, povodní, požárem, zemětřesením nebo jinými vnějšími vlivy;
- (d) poškození způsobené provozem výrobku mimo povolená nebo předpokládaná použití popsané společností;
- (e) škody způsobené třetími stranami;
- (f) produkt nebo součást, která byla změněna tak, aby měnila funkčnost nebo schopnost bez písemného souhlasu společnosti;
- (g) spotřební díly (baterie, pojistky a žárovky);
- (h) kosmetické poškození; nebo
- (i) pokud bylo nějaké sériové číslo fotoaparátu POLAROID POP odstraněno nebo poškozeno.

Tato záruka je platná pouze v zemi, kde spotřebitel zakoupil výrobek a vztahuje se pouze na produkty zakoupené a servisované v dané zemi. Tato záruka se nevztahuje na přesvětlené snímky na obrazovce.

Společnost nezaručuje, že provoz produktu bude nepřerušovaný nebo bezchybný. Společnost neodpovídá za škody vzniklé v důsledku nedodržení příslušných pokynů k jeho použití.

BEZE JAKÉHOKOLI ODVOLÁVÁNÍ NA ROZDÍLY, PRÁVNĚ POVOLEN, JE PRODUKT POSKYTOVÁN V MAXIMÁLNÍM ROZSAHU TAK „JAK JE“, PRO VÁŠ KOMFORT PŘI UŽÍVÁNÍ. SPOLEČNOST A JEJÍ POSKYTOVATEL LICENCE A DODAVATEL ODMÍTÁJÍ ZÁRUKY A PODMÍNKY TŘETÍCH STRAN, KTERÉ BYLI VYŘCENY. SPOLEČNOST NERUČÍ ZA ŽÁDNÉ KONKRÉTNÍ VÝSLEDKY POUŽÍVÁNÍ PRODUKTU, NEBO ZA NABÍZENÍ PRODUKTU V URČITĚM ČASE V BUDOUČNU. DISTRIBUTOR ODMÍTÁ VŠECHNY ZÁRUKY UVEDENÉ VÝŠE PO UPLYNUTÍ ZÁKONNÉ ZÁRUČNÍ DOBY.

POUŽITÍ PRODUKTU JE NA VLASTNÍ RIZIKO A NEBEZBEČÍ A BUDETE SAMI ZODPOVEDNÍ ZA VEŠKERÉ ŠKODY NEBO ZTRÁTY PŘI POUŽÍVÁNÍ PRODUKTU.

ZÁRUKU NELZE ZÍSKAT ŽÁDNOU INFORMACÍ, ČI UŽ ÚSTNÍ NEBO PÍSOMNÍ, ZÍSKANOU OD SPOLEČNOSTI NEBO AUTORIZOVANÉHO SERVISU.

SPOLEČNOST NENESE KUMULATIVNÍ ZODPOVĚDNOST SOUVISEJÍCÍ, NEBO VZTAHUJÍCÍ SE K VÝROBKU A JEHO UŽÍVÁNÍ, NEBO POPLATKŮM, KTERÉ BYLI ZAPLACENY NAD RÁMEC ČÁSTKY ZAPLACENOU ZA VÝROBEK. TÁTO ČÁSTKA SE NENAVYŠUJE.

NĚKTERÉ ZEMĚ ČI STÁTY NEPŘIPOUŠTÍ ODMÍTNUTÍ NEBO OMEZENÍ ZÁRUK V PŘÍPADĚ VEDLEJŠÍCH NEBO NÁSLEDNÝCH ŠKOD, RESP. NEPOVOLUJÍ OMEZENÍ ZÁRUK, TAKŽE UVEDENÁ OMEZENÍ SE NEMUSÍ VZTAHOVAT NA VÁŠ PŘÍPAD. TATO ZÁRUKA VÁM POSKYTUJE SPECIFICKÉ PRÁVNÍ NÁROKY A KROMĚ NÍ MŮŽETE MÍT I DALŠÍ PRÁVA, KTERÁ SE ODVÍJEJÍ V ZÁVISLOSTI NA STÁTU. PRO ZÍSKÁNÍ INFORMACÍ O PŘÍPADNÝCH DALŠÍCH ZÁRUKÁCH KONTAKTUJTE SVÉHO AUTORIZOVANÉHO PRODEJCE.

POLAROID, POLAROID & PIXEL A POLAROID POP JSOU OCHRANNÉ ZNÁMKY SPOLEČNOSTI PLR IP HOLDINGS LLC, POUŽÍVANÉ NA ZÁKLADĚ LICENCE. PLR IP HOLDINGS LLC NEVYRÁBÍ TENTO PRODUKT ANI NEPOSKYTUJE ŽÁDNOU ZÁRUKU ANI PODPORU.

POZNAJTE SVOJ FOTOAPARÁT

Pohľad zpredu

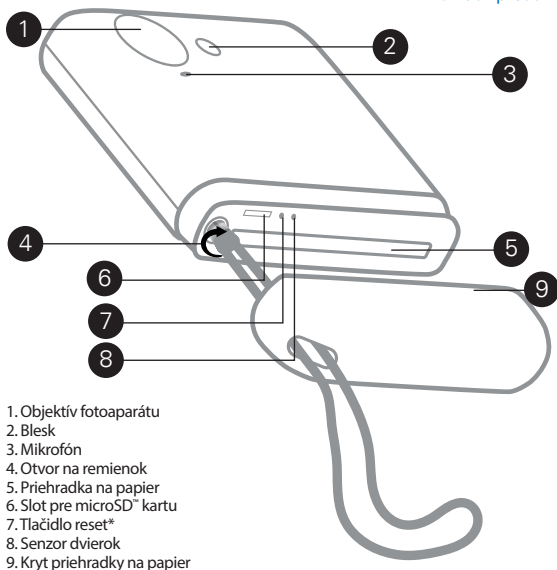

1. Objektív fotoaparátu
2. Blesk
3. Mikrofón
4. Otvor na remienok
5. Priehradka na papier
6. Slot pre microSD™ kartu
7. Tlačidlo reset*
8. Senzor dvierok
9. Kryt priehradky na papier

*Pre resetovanie fotoaparátu vložte svorku a podržte ju asi 2 sekundy.

Pohľad zozadu

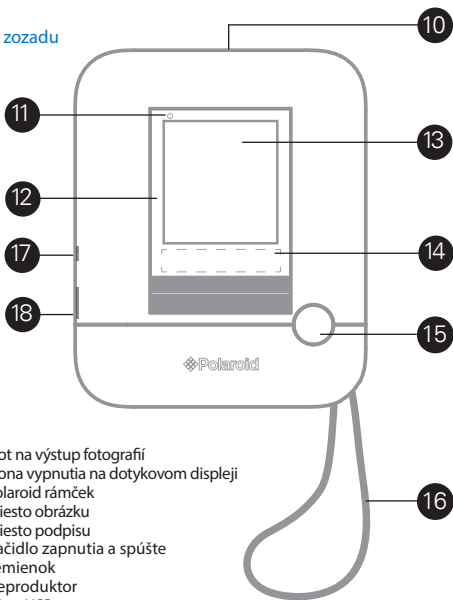

- 10. Slot na výstup fotografií
- 11. Ikona vypnutia na dotykovom displeji
- 12. Polaroid rámček
- 13. Miesto obrázku
- 14. Miesto podpisu
- 15. Tlačidlo zapnutia a spúšte
- 16. Remienok
- 17. Reproduktor
- 18. MicroUSB port

ČO JE V BALENÍ

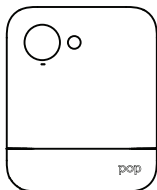

Polaroid POP
Instantný digitálny fotoaparát



Remienok fotoaparátu

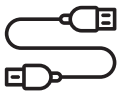

MicroUSB kábel



Rýchly návod & Záruka

POUŽITIE FOTOAPARÁTU

Zapnutie a vypnutie

Stlačením červeného tlačítka spúšťe zapnete fotoaparát.



Ak chcete fotoaparát vypnúť, stlačte ikonu vypnutia v ľavom hornom rohu dotykového displeja.

Ak chcete fotoaparát prebudiť z režimu spánku, stlačte červené tlačítko spúšťe alebo sa dotknite obrazovky.

Úložisko pamete.

Interná pamäť fotoaparátu dokáže uložiť 10 snímok a môže byť rozšírená o microSD kartu až do veľkosti 128GB.

Vkladanie fotografického papiera pre tlač

Fotoaparát POLAROID POP používa fotopapier Premium ZINK Zero Ink pre tlač fotografií na papier rozmerov 3,5 x 4,25".

1. Vyberte magetický kryt priehradky na papier, aby ste mali prístup k otvoru pre vkladanie papiera.
2. Celý obsah balíčku vložte modrým kalibračným listom na spodnej strane balenia smerom dolu. (smerom k prednej časti fotoaparátu. Papier by mal byť bielu stranou nahor
3. Nasadte kryt priehradky na papier nazad na fotoaparát. Fotoaparát nebude bez krytu tlačiť. Pripevnite remienok a zaistite, aby kryt nezapadol.
4. Modrý kalibračný list sa automaticky spracuje na začiatku každého balenia, čím sa kalibruje tlačiareň.

Prvé nastavenie

Zapnite fotoaparát pre zahájenie inštalácie a postupujte podľa pokynov na obrazovke.

Fotografovanie a video

Červené tlačítko spúšte funguje ako tlačítko pre zapnutie fotoaparátu a ako samotná spúšť. Stlačením tlačidla spúšte fotografujete v režime foto alebo spustíte a zastavíte nahrávanie v režime video.

Ovládacie prvky dotykového displeja

Rýchly úpravu, vymazanie alebo tlačenie posledného snímku vyberiete v menu v ľavom dolnom rohu obrazovky.



Ak chcete nastaviť oblasť ostrenia, stlačte a podržte prst na dotykovej obrazovke

ZÁZNAMOVÝ REŽIM



Režim foto

Fotoaparát POLAROID POP sa po zapnutí automaticky spustí do režimu foto.



Režim video



Režim GIF

Klepnutím na ikonu fotoaparátu v ľavom dolnom rohu obrazovky zmeníte režim na video alebo GIF. Pomocou režimu GIF vytvoríte 3 sekundovú video smyčku.

EDITÁCIA SNÍMOK



Kliknutím na diamand Polaroid v spodnej časti obrazovky upravíte snímky pred ich odfotením.



Rámčeky



Filtre



Samolepky

V režime "live mode" môžete svoje snímky vyzdobit' špeciálnymi efektami ako sú rámčeky, filtre a samolepky.

GALERIE



Klepnutím prejdete do galérie

Poznámka: Máte možnosť upraviť, otočiť, orezať alebo nakresliť svoju fotografiu z galérie.

NASTAVENIE



Klepnutím na ikonu menu otvoríte nastavenie fotografií, GIF a videa

Menu



Ďalšie nastavenia získate kliknutím na ikonu nastavenia, kde môžete upraviť vyváženie bielej, automatickú tlač, zvuk a ďalšie funkcie.

Nastavenie zariadenia

INDIKÁTORY STAVU

Zobrazuje stav batérie a Wi-Fi® pripojenia.

10

Počítadlo fotopapieru



Batéria



Wi-Fi®

Mobilná aplikácia

Pre odomknutie viacerých spôsobov použitia fotoaparátu POLAROID POP si stiahnite bezplatnú mobilnú aplikáciu pre iOS® a Android® tu:



http://www.meetpolaroid.com/pop/app_download

Podrobnejšie informácie, príručky na stiahnutie, FAQ a technickú podporu nájdete na meetpolaroid.com

Zákaznícky servis: cspolaroid@camarketing.com
800-226-6534

iOS je ochranná alebo registrovaná ochranná známka spoločnosti Cisco v USA a ďalších krajinách a používa sa na základe licencie.

Android je ochranná známka spoločnosti Google Inc.

MicroSD je ochranná známka alebo registrovaná ochranná známka spoločnosti SD-3C LLC v USA a v iných krajinách.

Všetky ostatné ochranné známky alebo registrované ochranné známky sú majetkom ich príslušných vlastníkov.

OBMEDZENÁ ZÁRUKA PRE PRVÉHO MAJITEĽA

Na tento produkt je pri predaji výrobku ako nového tovaru autorizovaným predajcom poskytnutá záruka distribútora na materiálové a výrobné chyby prvému koncovému spotrebiteľovi (ďalej len "Záruka") nasledovne:

Produkt	Oblasť	Záruka na diely	Záruky na opravy
Fotoaparát	Severná Amerika	1 rok	1 rok
Fotoaparát	Stredná a južná Amerika	1 rok	1 rok
Fotoaparát	Ázia Afrika, Austrália, Nový Zéland	1 rok	1 rok
Fotoaparát	Európa	2 roky	2 roky
Fotoaparát	Rusko	2 roky	2 roky

Pre využitie záručného servisu a získanie kontaktných údajov v prípade riešenia problémov: Navštívte našu stránku www.polaroidsnapcamera.com

Pre použitie záručného servisu musí prvý koncový spotrebiteľ kontaktovať distribútora alebo distribútorom určeného autorizovaného poskytovateľa servisných služieb, aby mohol určiť problém a vykonať servisnú procedúru. Na získanie nároku na požadovanú službu MUSÍ zákazník poskytnúť distribútorovi alebo distribútorom určenému poskytovateľovi servisu, doklad o kúpe produktu vo forme účtenky alebo faktúry, na základe ktorého sa môže overiť, či je výrobok v záručnej dobe.

Možnosti servisu, dostupnosť náhradných dielov a doba odozvy sa môžu líšiť a môžu sa zmeniť. V súlade s platnými právnymi predpismi môže spoločnosť požadovať dodanie dodatočných dokumentov a / alebo splnenie požiadaviek na registráciu pred zabezpečením záručného servisu. Obráťte sa na oddelenie starostlivosti o zákazníkov na spolaroid@camarketing.com alebo 800-226-6534, kde nájdete podrobné informácie o možnosti získania záručnej služby.

Náklady na dopravu výrobku do servisného strediska distribútora alebo do miesta vrátenia tovaru nie sú kryté zárukou a musia byť platené zákazníkom.

Odoprenie záruky a obmedzenia

Spoločnosť sa zaručuje za produkt proti závadám na materiáloch a spracovaní počas bežného používania počas obdobia JEDNO (1) ROKU od dátumu predaja prvému kupujúcemu ("Záručná doba"). Pokiaľ sa vyskytne hardwarová chyba a platná reklamácia bude prijatá v záručnom období, spoločnosť bude povinná na základe svojej výhradnej možnosti a v rozsahu povolenom zákonom (1) bezplatne opraviť chybu výrobku za použitia nových alebo obnovených náhradných dielov, (2) vymeniť produkt za nový výrobok alebo Alebo (3) vrátiť kupnú cenu výrobku.

Náhradný výrobok alebo jeho časť bude mať záruku na pôvodný výrobok po uplynutí záručnej lehoty alebo deväťdesiat (90) dní odo dňa výmeny alebo opravy podľa toho, ktorá záruka je dlhšia. Ako náhrada zaúčtuje váš majetok, zatiaľ čo nahradená položka sa stane vlastníťou spoločnosti. Náhrady môžu byť poskytnuté iba v prípade vrátenia pôvodného produktu.

Táto záruka sa nevzťahuje na:

- (a) akýkoľvek produkt, hardware alebo software, ktorý nie je POLAROID POP, i keď je zabalený a predávaný spolu s produktom;
- (b) poškodenie spôsobené používaním iných výrobkov ako POLAROID POP;
- (c) škody spôsobené nehodou, zneužitím, nesprávnym použitím, povodňou, požiarom, zemetrasením alebo inými vonkajšími vplyvmi;
- (d) poškodenie spôsobené prevádzkou výrobku mimo povolené alebo predpokladané použitie popísané spoločnosťou;
- (e) škody spôsobené tretími stranami;
- (f) produkt alebo súčasť, ktorá bola zmenená tak, aby menila funkčnosť alebo schopnosť bez písomného súhlasu spoločnosti;
- (g) spotrebné diely (batérie, poistky, žiarovky)
- (h) kozmetické poškodenie, alebo
- (i) ak bolo nejaké sériové číslo fotoaparátu POLAROID POP odstránené alebo poškodené.

Táto záruka je platná iba v krajine, kde spotrebiteľ zakúpil výrobok a vzťahuje sa len na produkty zakúpené a servisované v danej krajine. Táto záruka sa nevzťahuje na presvetlené snímky na obrazovke.

Spoločnosť nezaručuje, že prevádzka produktu bude neprerušovaná alebo bezchybná. Spoločnosť nezodpovedá za škody vzniknuté v dôsledku nedodržania príslušných pokynov na jeho použitie.

BEZ AKÉHOKOLVEK ODVOLÁVANIA NA ROZDIELY, PRÁVNE POVOLENIE, JE PRODUKT POSKYTOVANÝ V MAXIMÁLNOH ROZSAHU TAK "AKO JE", PRE VÁŠ KOMFORT PRI UŽÍVANÍ. SPOLOČNOSŤ A JEJ POSKYTOVATEĽ LICENCIE A DODÁVATEĽ ODMIETAJÚ ZÁRUKY A PODMIENKY TRETÍCH STRÁN, KTORÉ BOLI VYRIEKNUŤE. SPOLOČNOSŤ NERUČÍ ZA ŽIADNE KONKRÉTNE VÝSLEDKY POUŽÍVANIA PRODUKTU, ALEBO ZA PONÚKANIE PRODUKTU V URČITOM ČASE V BUDÚCNOSTI. DISTRIBÚTOR ODMIETA VŠETKY ZÁRUKY UVEDENÉ VYŠŠIE PO UPLYNUTÍ ZÁKONNEJ ZÁRUČNEJ DOBY. POUŽITIE PRODUKTU JE NA VLASTNÉ RIZIKO A NEBEZPEČENSTVO A BUDETE SAMI ZODPOVEDNÍ ZA VŠETKY ŠKODY ALEBO STRATY PRI POUŽÍVANÍ PRODUKTU.

ZÁRUKU NEMOŽNO ZÍSKAŤ ŽIADNOU INFORMÁCIU, ČI UŽ ÚSTNE ALEBO PÍSOMNE, ZÍSKANÚ OD SPOLOČNOSTI ALEBO AUTORIZOVANÉHO SERVISU.. SPOLOČNOSŤ NENESIE KUMULATÍVNU ZODPOVEDNOSŤ SÚVISIACU, ALEBO VZŤAHUJÚCU SA K VÝROBKU A JEHO UŽÍVANIU, ALEBO POPLATKOM, KTORÉ BOLI ZAPLATENÉ NAD RÁMEC ČIASTKY ZAPLATENÚ ZA VÝROBOK. TÁTO SUMA SA NENAVYŠUJE.

NIEKOTRÉ KRAJINY ALEBO ŠTÁTY NEPRIPÚŠŤAJÚ ODMIETNUTIE ALEBO OBMEDZENIE ZÁRUK V PRÍPADE VEĎĽAJŠÍCH ALEBO NÁSLEDNÝCH ŠKÓD, RESP. NEPOVOĽUJÚ OBMEDZENIA ZÁRUK, TAKŽE UVEDENÉ OBMEDZENIA SA NEMUSIA VZŤAHOVAŤ NA VÁŠ PRÍPAD. TÁTO ZÁRUKA VÁM POSKYTUJE ŠPECIFICKÉ PRÁVNE NÁROKY A OKREM NEJ MÔŽETE MAŤ AJ ĎALŠIE PRÁVA, KTORÉ SA ODVÍJAJÚ V ZÁVISLOSTI OD ŠTÁTU. PRE ZÍSKANIE INFORMÁCIÍ O PRÍPADNÝCH ĎALŠÍCH ZÁRUKÁCH KONTAKTUJTE SVOJHO AUTORIZOVANÉHO PREDAJCU.

POLAROID, POLAROID & PIXEL A POLAROID POP SÚ OCHRANNÉ ZNÁMKY SPOLOČNOSTI PLR IP HOLDINGS LLC, POUŽÍVANÉ NA ZÁKLADE LICENCIE. PLR IP HOLDINGS LLC NEVYRÁBA TENTO PRODUKT ANI NEPOSKYTUJE ŽIADNU ZÁRUKU ANI PODPORU.

SHODA

C+A GLOBAL TÝMTO VYHLASUJE, ŽE POLAROID POP SPLŇA ZÁKLADNÉ POŽIADAVKY A VŠETKY PRÍSLUŠNÉ USTANOVENIA SMERNICE 2014/53/ ES.

EN | Polaroid, Polaroid & Pixel, Polaroid Classic Border Logo, Polaroid Color Spectrum, and Polaroid POP are trademarks of PLR IP Holdings, LLC, used under license. All other trademarks are the property of the respective owner, who has not sponsored, endorsed or approved this product. PLR IP Holdings, LLC does not manufacture this product or provide any Manufacturer's Warranty or support.

FR | Polaroid, Polaroid & Pixel, Polaroid Classic Border Logo, Polaroid Color Spectrum, et Polaroid POP sont des marques déposées de PLR IP Holdings, LLC, utilisées sous licence. Toutes les autres marques appartiennent à leurs propriétaires respectifs qui n'ont pas sponsorisé, endossé, ou approuvé ce produit. PLR IP Holdings, LLC n'est pas le fabricant de ce produit et ne fournit aucune Garantie du Fabricant ou assistance.

IT | Polaroid, Polaroid & Pixel, Polaroid Classic Border Logo, Polaroid Color Spectrum, e Polaroid POP sono marchi di PLR IP Holdings, LLC, usati su licenza. Tutti gli altri marchi sono di proprietà dei rispettivi titolari, che non hanno sponsorizzato, sostenuto od approvato questo prodotto. PLR IP Holdings, LLC non produce questo prodotto né fornisce alcuna Garanzia del Produttore o supporto.

DE | Polaroid, Polaroid & Pixel, Polaroid Classic Border Logo, Polaroid Color Spectrum und Polaroid POP sind Markenzeichen der PLR IP Holdings, LLC und werden unter Lizenz genutzt. Alle anderen Markenzeichen sind Eigentum der jeweiligen Inhaber, die dieses Produkt nicht gefördert, unterstützt oder zugelassen haben. PLR IP Holdings, LLC stellt dieses Produkt nicht her und bietet keine Herstellergarantie und keinen Service.

ES | Polaroid, Polaroid & Pixel, Polaroid Classic Border Logo, Polaroid Color Spectrum y Polaroid POP son marcas registradas de PLR IP Holdings, LLC, utilizadas bajo licencia. Todas las demás marcas registradas son propiedad de sus respectivos propietarios, quienes no han patrocinado, avalado o aprobado este producto. PLR IP Holdings, LLC no fabrica este producto o proporciona soporte o Garantía del Fabricante alguna.

PT | Polaroid, Polaroid & Pixel, Polaroid Classic Border Logo, Polaroid Color Spectrum, e Polaroid POP são marcas registradas da PLR IP Holdings, LLC, utilizadas sob licença. Todas as outras marcas registadas são propriedade do respetivo proprietário, que não patrocina, valida ou aprova este produto. PLR IP Holdings, LLC não fabrica este produto ou fornece qualquer garantia ou apoio do fabricante.

CZ | Polaroid, Polaroid & Pixel, Polaroid Classic Border Logo, Polaroid Color Spectrum a Polaroid POP jsou ochranné známky PLR IP Holdings, LLC, používané na základě licence. PLR IP Holdings, LLC tyto výrobky nevyrábí ani neposkytuje žádnou záruku nebo podporu výrobce.

SL | Polaroid, Polaroid a Pixel, Polaroid Classic Border Logo, Polaroid Color Spectrum a Polaroid POP sú ochranné známky spoločnosti PLR IP Holdings, LLC, používané na základe licencie. Všetky ostatné ochranné známky sú majetkom príslušného vlastníka, ktorý tento produkt nesponzoroval, neschválila ani neschválila. Spoločnosť PLR IP Holdings, LLC nevyrába tento výrobok ani neposkytuje žiadnu záruku alebo podporu výrobcu.



Instantly recognizable. Instantly reassuring. The Polaroid Classic Border and Polaroid Color Spectrum logos let you know you've purchased a product that exemplifies the best qualities of our brand and that contribute to our rich heritage of quality and innovation.

Distributed by: | Distribué par: | Distribuito da: | Vertrieb durch: | Distribuido por: | Distribuido por: C&A Licensing, LLC, 114 Tived Lane East, Edison, NJ 08837 USA.
C&A Marketing UK LTD, 167 Hermitage Road, Crusader Industrial Estate, London N4 1LZ, United Kingdom

www.meetpolaroid.com

© 2017 All Rights Reserved | Tous droits réservés | Tutti i diritti riservati | Alle Rechte vorbehalten | Todos los derechos reservados | Todos os direitos reservados

The ZINK™ Technology and ZINK™ trademarks are owned by ZINK Holdings LLC. | ZINK™ Technology et les marques déposées de ZINK™ sont la propriété de ZINK Holdings LLC. | ZINK™ Technology e i marchi commerciali ZINK™ sono di proprietà di ZINK Holdings LLC. | ZINK™ Technology und die ZINK™ Markenzeichen sind Eigentum der ZINK Holdings LLC. | ZINK™ Technology y las marcas registradas de ZINK™ son propiedad de ZINK Holdings LLC. | ZINK™ Technology e as marcas comerciais ZINK™ são propriedade da ZINK Holdings LLC.

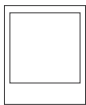

Instantly recognizable. Instantly reassuring. The Polaroid Classic Border and Polaroid Color Spectrum logos let you know you've purchased a product that exemplifies the best qualities of our brand and that contribute to our rich heritage of quality and innovation.