



[www.vdo.com](http://www.vdo.com)

# TR723UB-BU

## RADIO / USB MP3 / WMA / Bluetooth® 24V

OWNER'S MANUAL

**VDO**

## Safety Information

### ■ Safety Information

Thank you for purchasing this product, please read the manual carefully before operating, and reserve it for future reference.

#### ► PRECAUTIONS

- Only in a 24-volt DC negative-ground electrical system.
- Disconnect the vehicle's negative battery terminal while mounting and connecting the unit.
- When replacing the fuse, be sure to use one with an identical amperage rating.
- Using a fuse with a higher amperage rating may cause serious damage to the unit.
- Make sure that pins or other foreign objects do not get inside the unit, they may cause malfunctions, or create safety hazards such as electrical shock.
- If you have parked the car for a long time in hot or cold weather, wait until the temperature in the car becomes normal before operating the unit.
- Keep the volume at a level at which you can hear outside warning sounds (horns sirens, etc.).

#### ► CAUTION

- DO NOT open covers and do not repair by yourself. Ask the dealer or an experienced technician for help.

#### ► BEFORE OPERATION

- Do not raise the volume level too much, as this will block outside sounds, making driving dangerous.
- Stop the car before performing any complicated operation.

 Note:

- 1 According to models with different wiring harness to connect the definition of the specific content, please refer to the model label.
- 2 Specifications and the design are subject to change without notice due to improvements in technology.

## Specifications

### ■ Specifications

#### ► GENERAL

Power supply: 24 V DC (18V-32V)  
Maximum power output: 4 x 15 W  
Suitable speaker impedance: 4 ohm  
Fuse spec: 10 A  
Weight: 0.9 kg  
Dimensions (WxDxH): 188x131x58.5 mm

#### ► FREQUENCY TABLE

AREA	BAND	RECEIVED FREQUENCY	AUTO SPACE	CHANNEL SPACE
USA	FM	87.5 - 107.9MHz	200KHz	100KHz
	AM	530 - 1710KHz	10KHz	10KHz
EUROPE	FM	87.5 - 108.0MHz	100KHz	50KHz
	MW	522 - 1620KHz	9KHz	9KHz
	LW	144 - 288KHz	3KHz	3KHz
NORTH AFRICA	FM	87.5 - 108.0MHz	100KHz	50KHz
	MW	531- 1602KHz	9KHz	9KHz
	LW	153 - 252KHz	3KHz	3KHz
ASIA	FM	87.5 - 108.0MHz	50KHz	50KHz
	AM	522-1629KHz	9KHz	9KHz
LATAM	FM	87.50-107.9MHz	200KHz	200KHz
	AM	530-1620KHz	10KHz	10KHz

■ Panel Controls

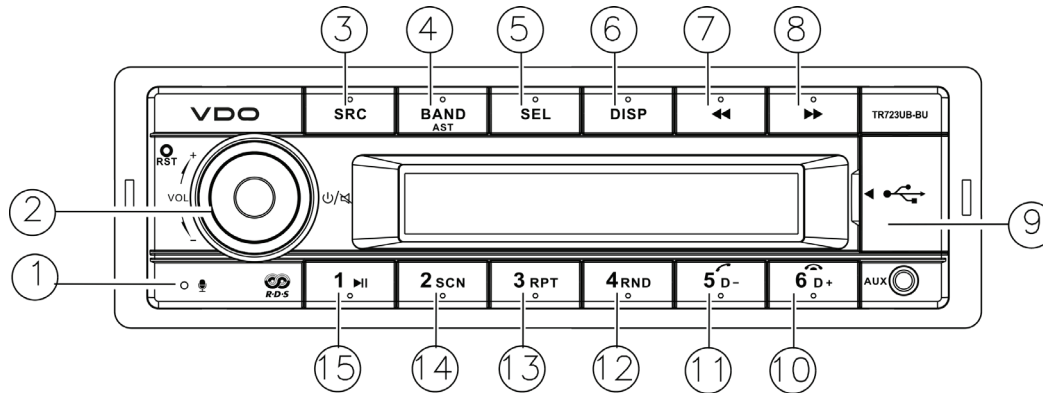

- |  |  |  |
|--|--|--|
| <p>(1) Microphone</p> <p>(2) Power on/off<br/>Mute,<br/>when on, hold it more than 2 seconds to power off.<br/>Rotate the VOL knob to adjust volume.</p> <p>(3) Source<br/>Radio<br/>USB (when USB inserted)<br/>AUX IN<br/>Hold it more than 2 seconds to select PTY mode.</p> <p>(4) Band switch:<br/>FM1 -&gt; FM2 -&gt; FM3 -&gt; MW1 -&gt; MW2 -&gt; LW<br/>Hold it Automatically search station and store the signal strongly station to 1-6 Preset.</p> | <p>(5) Press SEL and rotate VOL knob to select EQ preset mode:<br/>EQ OFF-POP-CLASSIC-ROCK-JAZZ<br/>Press to enter, when selecting the PTY mode<br/>Press SEL and rotate VOL knob to adjust the time, when on the CLOCK mode.</p> <p>(6) Display system clock<br/>Hold it to set clock<br/>Radio mode:<br/>Display PTY info/system clock/current channel<br/>MP3 mode:<br/>Turn and turn about folder name/file name/ ID3 TAG/Clock.</p> <p>(7) Radio mode:<br/>Auto search the station from high to low<br/>MP3 mode:<br/>Select the previous track</p> | <p>(8) Radio mode:<br/>Auto search the station from low to high<br/>MP3 mode:<br/>Select the next track</p> <p>(9) USB slot</p> <p>(10) MP3 folder ahead/Hang up</p> <p>(11) MP3 folder back/Contact mode/<br/>Dial/Call transfer</p> <p>(12) MP3 random play</p> <p>(13) MP3 repeat play</p> <p>(14) Program intro play (10 sec.)</p> <p>(15) Play/pause</p> <p><b>(10-15)</b><br/>1-6 radio preset<br/>Press to tune in a preset station.<br/>Hold for more than 2 seconds to store current station.</p> |
|--|--|--|

## Button Tips

### ■ Button Tips

#### MP3 Playback

##### Track skip

Press the [◀▶▶▶] button to go to the previous or next track.

Hold it to enter fast forward or reverse back mode.

##### MP3 track fast search

Press the [5D-]/[6D+] button to select MP3 folder back/ahead.

#### Set Clock

If RDS clock (CT) doesn't work, you can adjust manually the Clock time.

Long press the [DISP] button to set the time.

Select [CLOCK] with the search buttons

[◀▶▶▶].

Press [SEL] button and rotate [VOL] knob to adjust the minutes.

Press [SEL] button and rotate [VOL] knob to adjust the hours.

Press the [SEL] button to exit the clock setting.

#### System setting

On the non time display menu:

Hold it [DISP] and press [◀▶▶▶] button to enter the system setup menu,

CLOCK → TA → TA RETURN → AF → REG  
→ CT → DX/LO → ST/MONO → AUTO ANS  
→ AUTO CON F → 12H/24H → MIC SEL →  
REGION → SWRC (ON/OFF) → LOGIC(ON/  
OFF) → SCROLL(ON/OFF).

Wait for 1s and rotate the knob to set the system.

TA setting: Rotate [VOL] knob to set ON/OFF.

TA RETURN: On the FM mode, set the TA time space Info of auto search with RDS.

Setting for "LONG", Auto search the TA time space for 180 sec, Setting for "SHORT", auto search the TA time space for 45 sec.

Region setting to select AMERICAN, EUROPE, ASIA, JAPAN.

Press [SEL] button, and then press the [◀▶▶▶] button to choose EQ/BAS/TRE/BAL/FAD/LOUD function, rotate the knob to adjust.

#### Tune

##### Radio seek automatically

Press the [◀▶▶▶] button auto search the station from high to low or from low to high.

##### Radio tune by step

Hold it more than 2 second, switch to the manual mode, press the button step search the station from high to low or from low to high.

##### Manual Memory Store

At FM1/FM2/FM3/MW1/MW2/LW mode, press and hold button 1-6 to store current station in memory. You can store 36 stations in total. (18 FM/18 AM).

#### RDS

Press the [DISP] button to set AF/TA/REG, rotate the [VOL] knob to open or close AF/TA function. Hold the [SRC] button to PTY function, rotate the [VOL] knob, display NEWS and POP program type.

When display NEWS, rotate the knob to select opposite preset

**NEWS-AFFAIRS-INFO-SPORT-EDUCATE-  
DRAMA-CULTURE-SCIENCE-VARIED-POP  
M-ROCK M-EASY M-LIGHT M-CLASSICS  
M-OTHER M-WEATHER -FINANCE-CHILDREN-  
SOCIAL -RELIGION-PHONE IN-TRAVEL-  
LEISURE-JAZZ-COUNTRY-NATION M-OLDIES-  
FOLK M-DOCUMENT-TEST-ALARM**

#### Logic ON/Logic OFF

Logic ON to limit the use of the set to one hour when the car ignition is switched off. Logic OFF to prevent the set from turning on, when the car ignition is switched off.

■ System Setting Item List

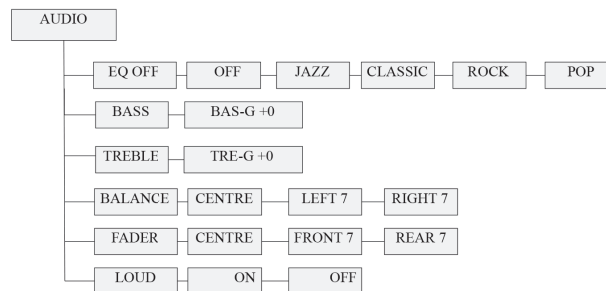
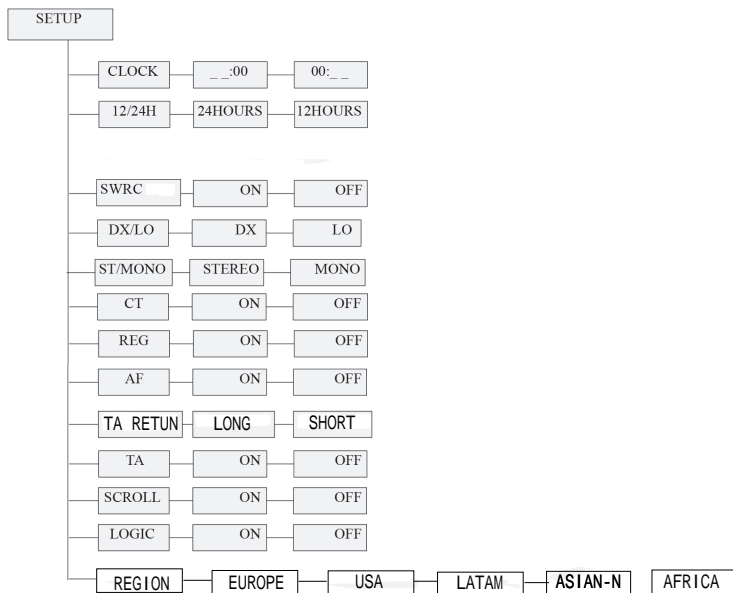

## Bluetooth Functions

### ■ Bluetooth Functions

#### Pairing

- 1 Open the smartphone's BT function.
- 2 The smartphone searches the bluetooth equipment.
- 3 Enter the pairing code(1234) to pair.

Press [6D-] button more than 2 sec, the mobile phone and the unit disconnect .

#### BT mode selecting

Press [SRC] button to choose BT mode.  
Press [DISP] button to display the A2DP information.

#### Dialing

- 1 Phone dialing  
Mobile phone dialing, LCD screen displays dialing information.
- 2 Unit dialing  
Press [SRC] button swith to A2DP(BT) mode,  
press [5 D+] to choose the DIAL ON function,  
press [SEL] button / [◀▶] button and rotate the knob to input dialing numbers,  
press [5 D+] button to dial.

#### Voice switch

In the process of the phone,touch the icon to swith call voice in mobile phones.or press the [5D+] button to switch to DIAL ON/PLS PAIR/BT MUSIC.

#### HANG UP/ON

Press [5D+] button to answer a call.  
Press [6D-] button to hang up.

#### A2DP mode

On A2DP music playing mode,press [1] button to choose pause/play mode.

## USB Function Summarization

### ■ USB Function Summarization

#### Loading/Take out USB equipment

- 1 Insert a USB device into the connector and the unit will begin to play automatically.
- 2 To stop playback of USB device, push the SRC button to non USB mode and then remove the USB device.

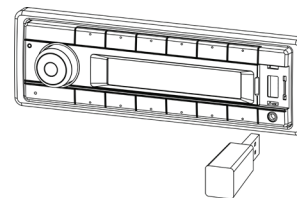

#### USB functions (flash memory type)

- 1 USB flash memory 2 in 1 support.
- 2 FAT 12/FAT 16/FAT 32 format supported.
- 3 USB 1.1 support, USB 2.0 support (For 2.0, speed performance is as USB 1.1).
- 4 WMA files supported.
- 5 Maximum number of MP3 files FAT 32 format supported is 65535 files. (Maximum number of MP3 files NTFS supported is 1000 files.)  
Maximum number of folders is 999.
- 6 Maximum USB capacity support is cap at 8 GB and best performance with songs not more than 500, and not exceeding 30 folders.
- 7 Not all USB devices are compatible with the unit.

## ■ FCC

### FCC STATEMENT

1. This device complies with Part 15 of the FCC Rules. Operation is subject to the following two conditions:
  - (1) This device may not cause harmful interference.
  - (2) This device must accept any interference received, including interference that may cause undesired operation.
2. Changes or modifications not expressly approved by the party responsible for compliance could void the user's authority to operate the equipment.

NOTE: This equipment has been tested and found to comply with the limits for a Class B digital device, pursuant to Part 15 of the FCC Rules. These limits are designed to provide reasonable protection against harmful interference in a residential installation.

This equipment generates uses and can radiate radio frequency energy and, if not installed and used in accordance with the instructions, may cause harmful interference to radio communications. However, there is no guarantee that interference will not occur in a particular installation. If this equipment does cause harmful interference to radio or television reception, which can be determined by turning the equipment off and on, the user is encouraged to try to correct the interference by one or more of the following measures:

Reorient or relocate the receiving antenna.  
Increase the separation between the equipment and receiver.

Connect the equipment into an outlet on a circuit different from that to which the receiver is connected.

Consult the dealer or an experienced radio/TV technician for help.

### FCC Radiation Exposure Statement

This equipment complies with FCC radiation exposure limits set forth for an uncontrolled environment. This equipment should be installed and operated with minimum distance 20 cm between the radiator & your body.

## Electrical Connections

### ■ Electrical Connections

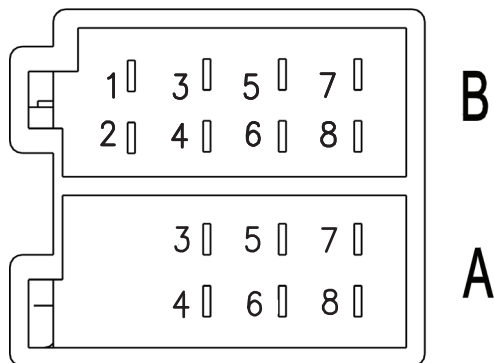
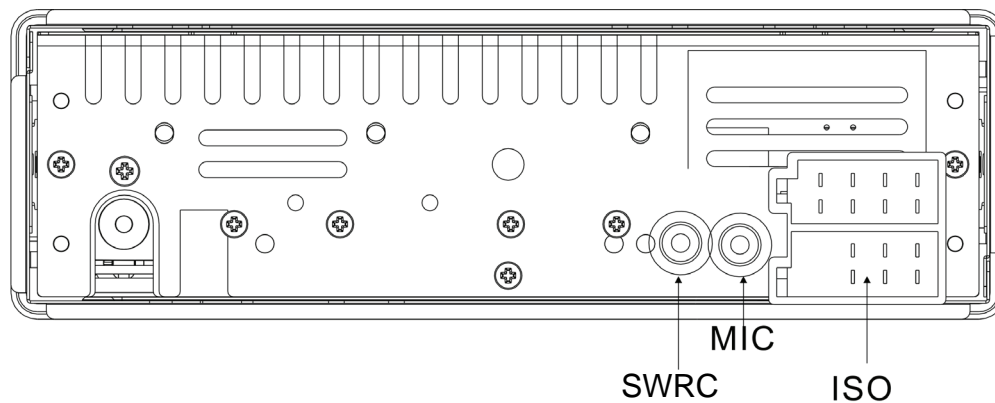

NO	NOTE	NO	NOTE
A1	No Function	B1	Rear R+
A2	No Function	B2	Rear R-
A3	Telephone Mute Low	B3	Front R+
A4	ACC-IN	B4	Front R-
A5	Antenna remote	B5	Front L+
A6	ILLumination	B6	Front L-
A7	Battery +	B7	Rear L+
A8	Ground	B8	Rear L-



### ■ Troubleshooting

The following checklist can help you solve some problems which you may encounter when using the unit. Before consulting it, check the

connections and follow the instructions in the user manual. Do not use the unit in abnormal condition, for example without sound, or with smoke or foul

smell can cause fire or electric shock, immediately stop using it and call the store where you purchased it.

Problem	Possible cause	Solution
<b>General</b>		
The unit will not switch on.	Car ignition is not on. Cable is not properly connected. Fuse is burnt.	Turn your car key in the ignition. Check cable connection. Replace fuse with a new fuse of the same capacity.
No sound.	Volume is set at minimum or the mute function is on.	Check the volume or switch the mute function off.
The unit or screen does not work normally.	The unit system is unstable.	Press the RESET button.
<b>Mode TUNER</b>		
Unable to receive stations.	The antenna is not connected properly.	Connect the antenna properly.
Poor quality reception of radio station.	The antenna is not fully extended or it is broken.	Fully extend the antenna and if broken, replace it with a new one.
Preset stations are lost.	The battery cable is not properly connected.	Connect the permanent live on the unit to the permanent live on the vehicle.
<b>Mode USB</b>		
Unable to insert USB device.	The USB device has been inserted the wrong way round.	Insert it the other way around.
The USB device cannot be read.	NTFS format is not supported.	Check that the file system is in FAT or FAT32 format. Due to different formats, some models of storage devices or MP3 players may not be read.

FCC ID: Y7O-TR7423UBOR





## PROBLEMBEHANDLUNG

### ■ PROBLEMBEHANDLUNG

Die folgende Checkliste kann Ihnen bei der Lösung von Problemen, die beim Betrieb dieses Gerätes auftreten können, helfen. Bevor Sie die Liste durchgehen, bitte die Verbindungen prüfen und die Anweisungen der Bedienungsanleitung befolgen. Das Gerät nicht verwenden, wenn kein normaler Betrieb möglich ist, z. B. wenn keine Klangwiedergabe erfolgt oder sich Rauch oder unangenehmer Geruch bilden; dies kann zu Brand oder Stromschlag führen. Die Verwendung des Gerätes bitte sofort einstellen und Kontakt mit dem Händler aufnehmen.

Problem	Mögliche Ursache	Lösung
---------	------------------	--------

Allgemein		
Das Gerät lässt sich nicht einschalten.	Die Zündung des Autos ist nicht eingeschaltet. Das Kabel ist nicht richtig verbunden. Die Sicherung ist durchgebrannt.	Den Zündschlüssel in die Position Zündung stellen. Die Kabelverbindung prüfen. Die Sicherung durch eine neue mit gleicher Nennleistung ersetzen.
Keine Klangwiedergabe.	Die Lautstärke steht auf Minimum oder die Mute-Funktion ist eingeschaltet.	Die Lautstärkeregelung überprüfen oder die Mute-Funktion ausschalten.
Das Gerät oder die Anzeige funktionieren nicht ordnungsgemäß.	Das System des Geräts ist instabil.	Die RESET-Taste drücken.

Betriebsart TUNER		
Empfang von Radiosendern nicht möglich.	Die Antenne ist nicht richtig verbunden.	Die Antenne richtig verbinden.
Schlechter Empfang von Radiosendern.	Die Antenne ist nicht vollständig ausgefahren bzw. beschädigt.	Die Antenne vollständig ausfahren bzw. die beschädigte Antenne ersetzen.
Gespeicherte Sender sind verloren gegangen.	Das Batteriekabel ist nicht richtig verbunden.	Dauerplus des Geräts an Zündungsplus anschließen

USB-Modus		
Einstecken eines USB-Geräts nicht möglich.	Das USB-Gerät wurde falsch herum eingesteckt.	Das USB-Gerät anders herum einstecken.
Das USB-Gerät kann nicht gelesen werden.	Das NTFS-Format wird nicht unterstützt.	Überprüfen Sie, ob das Dateisystem das Format FAT oder FAT32 hat. Aufgrund unterschiedlicher Formate können bestimmte Modelle von Speichergeräten oder MP3-Playern nicht gelesen werden.

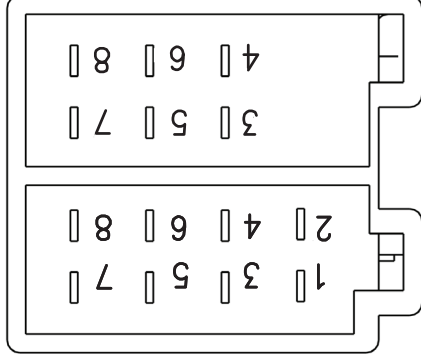
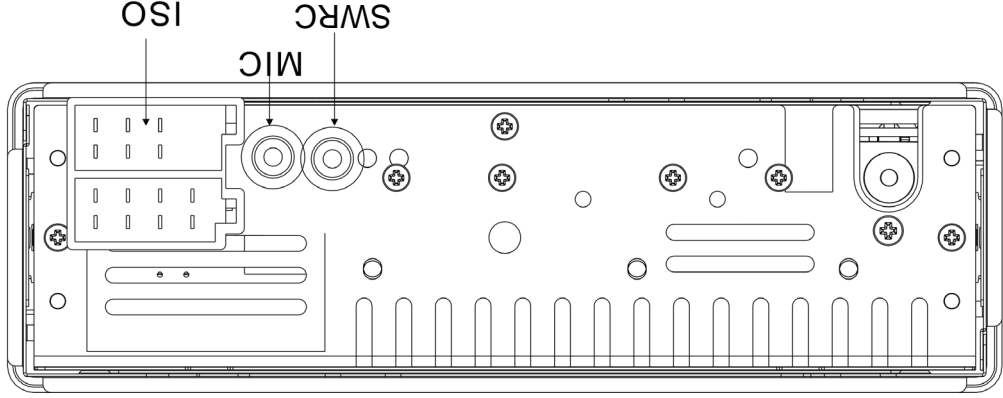

NO	NOTE	NO	NOTE
A1	No Function	B1	Rear R+
A2	No Function	B2	Rear R-
A3	Telephone Mute Low	B3	Front R+
A4	ACC-IN	B4	Front R-
A5	Antenna remote	B5	Front L+
A6	ILLumination	B6	Front L-
A7	Battery +	B7	Rear L+
A8	Ground	B8	Rear L-

TR723UB-BU RADIO / USB MP3 / WMA / Bluetooth® 24V

## ■ FCC

### FCC-RICHTLINIEN

1. Dieses Gerät erfüllt die Bedingungen von Abschnitt 15 der FCC-Bestimmungen (FCC = Federal Communication Commission: amerikanische Zulassungsbehörde im Fernmeldewesen). Der Betrieb erfolgt unter den folgenden beiden Bedingungen:
  - (1) Dieses Gerät darf keinerlei gefährliche Störungen verursachen.
  - (2) Dieses Gerät muss jegliche Art von Störung akzeptieren, einschließlich solcher, die unerwünschte Betriebsfolgen haben können.
2. Bei Änderungen oder Modifikationen am Gerät, die nicht ausdrücklich von der FCC genehmigt wurden, verliert der Benutzer die Berechtigung zum Betrieb des Gerätes.

BITTE BEACHTEN: Dieses Gerät wurde getestet und entspricht den Bestimmungen für ein digitales Gerät der Klasse B gemäß Abschnitt 15 der FCC-Bestimmungen. Diese Grenzwerte bieten angemessenen Schutz vor schädlichen Störungen beim Betrieb des Geräts in Wohngebieten. Dieses Gerät erzeugt und verwendet Hochfrequenzenergie und strahlt sie aus. Wenn es nicht gemäß der Anleitung installiert und verwendet wird, kann es Funkstörungen verursachen. Es wird jedoch keinerlei Garantie dafür übernommen, dass die Störungen bei einer bestimmten Installation nicht auftreten. Sollte dieses Gerät den Radio- und Fernsehempfang

© Continental Trading GmbH

stören, was sich durch Ein- und Ausschalten des Geräts nachprüfen lässt, müssen Sie die Störungen durch eine oder mehrere der folgenden Maßnahmen beheben:

Empfangsantenne verlegen oder anders ausrichten.  
Abstand zwischen dem Gerät und dem Empfänger vergrößern.  
Gerät an eine Steckdose eines Schaltkreises anschließen, der nicht mit dem Empfangsgerät verbunden ist.  
Händler oder erfahrenen Rundfunk-/Fernsehtechniker zu Rate ziehen.  
FCC-Erklärung zur Strahlenbelastung.  
Dieses Gerät entspricht den von der FCC festgelegten Grenzwerten für die Strahlenbelastung in einer nicht kontrollierten Umgebung.  
Bei der Installation und Verwendung dieses Geräts sollte ein Abstand von mindestens 20 cm zwischen der Strahlungsquelle und Ihrem Körper eingehalten werden.

## Bluetooth-Funktion

- 1 Bluetooth-Funktion auf dem Smartphone aktivieren.
  - 2 Das Smartphone sucht nach dem Bluetooth-Gerät.
  - 3 Pairing-Code (1234) eingeben, um die Geräte zu verbinden.
- Die [6D]-Taste für mehr als 2 Sek. gedrückt halten, um die Verbindung zwischen Mobiltelefon und Gerät zu trennen.
- ### Bluetooth-Modus auswählen
- [SRC]-Taste drücken, um Bluetooth-Modus auszuwählen.  
[DISP]-Taste drücken, um A2DP-Informationen anzuzeigen.
- ### Rufnummer wählen
- 1 Mit dem Telefon Nummer mit dem Mobiltelefon wählen, Wählinformationen werden im LCD-Display angezeigt.
  - 2 Mit dem Gerät [SRC]-Taste drücken, um in den A2DP (Bluetooth)-Modus zu wechseln.  
[5 D+] drücken, um die Funktion DIAL ON auszuwählen,  
[SEL]-Taste / [▶◀▶▶] -Taste drücken und Ziffern der Rufnummer durch Drehen des Knopfes eingeben, [5 D+]-Taste drücken, um die Nummer zu wählen.

## Gespräch umschalten

Während des Gesprächs auf dem Mobiltelefon das Symbol für „Gespräch umschalten“ berühren bzw. die Taste [5D+] drücken, um auf DIAL ON/ PLS PAIR/BT MUSIC umzuschalten.

## AUFLEGEN/AM APPARAT BLEIBEN

[5D+]-Taste drücken, um einen Anruf anzunehmen,  
[6D]-Taste drücken, um aufzulegen.

## A2DP-Modus

Im Musikwiedergabemodus via A2DP [1]-Taste drücken, um Anhalten/Wiedergabe auszuwählen.

## USB-Funktionen: Zusammenfassung

### ■ USB-Funktionen:

#### Zusammenfassung

### Auswerfen eines USB-Geräts

- 1 Ein USB-Gerät einstecken. Das Gerät beginnt automatisch mit der Klangwiedergabe.
- 2 Um die Wiedergabe des USB-Geräts zu beenden, die SRC-Taste auf Nicht-USB-Modus einstellen und das USB-Gerät entfernen.

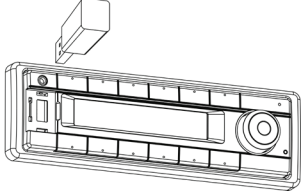

### USB-Funktionen (Flash-Speichertyp)

- 1 Unterstützung von USB-Flashspeicher 2 in 1 (Formate FAT 12/FAT 16/FAT 32 werden unterstützt).
- 2 Unterstützung von USB 1.1 und USB 2.0 (Bei 2.0 ist die Geschwindigkeit gleich zu USB 1.1)
- 3 Unterstützung von WMA-Dateien.
- 4 Die maximale Anzahl von MP3-Dateien im FAT 32-Format beträgt 65535. (Maximale Anzahl von MP3-Dateien im NTFS-Format beträgt 1000.)
- 5 Die maximale Anzahl von Ordnern beträgt 999. (Maximale Anzahl von Ordnern beträgt 999.)
- 6 Es werden maximal 8 GB USB-Speicher unterstützt und die beste Leistung ist bei maximal 500 Titeln und 30 Ordnern gegeben.
- 7 Nicht alle USB-Geräte sind mit diesem Gerät kompatibel.

TR723UB-BU RADIO / USB MP3 / WMA / Bluetooth® 24V

■ Systemeinstellungen Funktionen

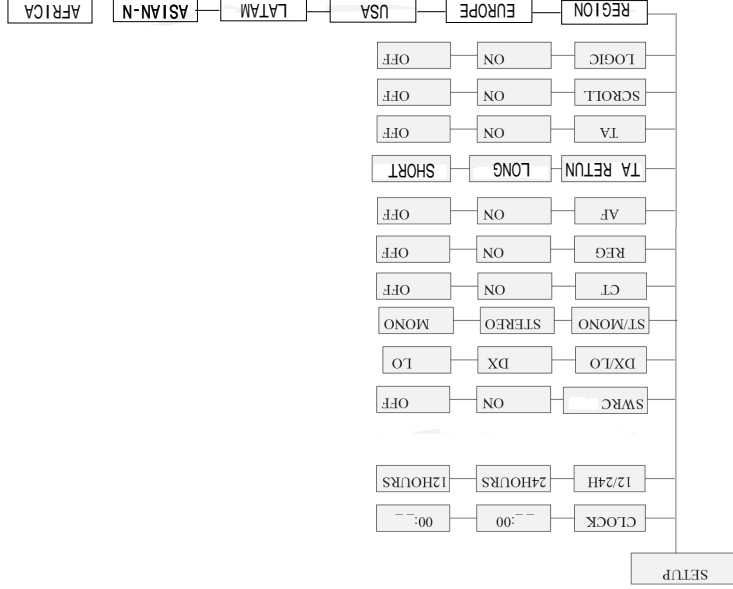
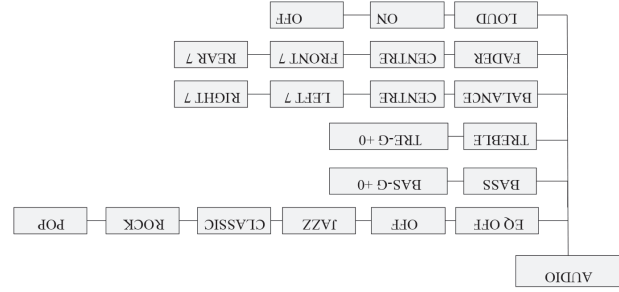



## ■ Drucktasten

**MP3-Wiedergabe****Titel überspringen**

Die Taste [▶▶▶▶] drücken, um zum vorherigen oder nächsten Titel zu gelangen.  
Die Taste gedrückt halten, um den schnellen Vorlauf oder Rücklauf zu aktivieren.

**MP3 schnelle Titelsuche**

Die Taste [SD-]/[6D+] drücken, um den vorherigen/nächsten MP3 Ordner zu.

**Einstellen der Uhrzeit**

Sollte die RDS-Uhr (CT) nicht funktionieren, kann die Uhrzeit manuell eingestellt werden.  
[DISP]-Taste gedrückt halten, um die Uhrzeit einzustellen.

Über die Suchtasten [CLOCK] auswählen [▶▶▶▶].

Die [SEL]-Taste drücken und den [VOL]-Knopf drehen, um die Minuten einzustellen.

Die [SEL]-Taste drücken und den [VOL]-Knopf drehen, um die Stunden einzustellen.

Die [SEL]-Taste drücken, um den Zeiteinstellungsmodus zu verlassen.

**Systemeinstellungen**

Im Nicht-Zeitanzeiige-Menü:

[DISP] gedrückt halten und [▶▶▶▶]-Taste drücken, um das Systemeinstellungs Menü zu aktivieren.

CLOCK → TA → TA RETURN → AF → REG  
→ CT → ST/MONO → AUTO ANS  
→ AUTO CON F → 12H/24H → MIC SEL →  
REGION → SWRC (ON/OFF) → LOGIC (ON/  
OFF) → SCROLL (ON/OFF)

1 Sek. warten, dann den Knopf drehen, um Systemeinstellungen vorzunehmen.

TA-Einstellung: [VOL]-Knopf drehen, um ON/OFF einzustellen.

TA RETURN: Im FM-Modus Festlegung des TA-Infozeitraums bei der automatischen Suche mit RDS.

Bei Einstellung „LONG“ wird der TA-Zeitraum bei der Auto-Suche auf 180 Sek. festgelegt, bei Einstellung „SHORT“ wird der TA-Zeitraum bei der

Auto-Suche auf 45 Sek. festgelegt.

Region-Einstellung zur Auswahl von AMERICAN (Amerika), EUROPE (Europa), ASIA (Asien), JAPAN.

Die Taste [SEL] drücken, dann die Taste [▶▶▶▶] drücken, um die Funktion EQ/BAS/TRE/BAL/FAD/LOUD auszuwählen. Zur Einstellung den Knopf

drehen.

**Sendersuche****Automatische Sendersuche**

Die Taste [▶▶▶▶] drücken, um den automatischen Senderschnitt in Abwärtsrichtung oder Aufwärtsrichtung zu starten.

**Schrittweise Sendersuche**

Taste für mehr als 2 Sekunden gedrückt halten, in den manuellen Modus wechseln, die Taste drücken und Sender schrittweise in Aufwärts- oder Abwärtsrichtung suchen.

**Manuelle Speicherung**

In den Modi FM1/FM2/FM3/MW1/MW2/LW eine Speicherplatz zu speichern. Sie können insgesamt 36 Sender speichern(18 FM/18 AM).

**RDS**

Die [DISP]-Taste drücken, um AF/TA/REG einzustellen, den [VOL]-Knopf drehen, um die AF/TA-Funktion zu öffnen oder zu schließen.

Die [SRC]-Taste für die PTY-Funktion gedrückt halten, den [VOL]-Knopf drehen,

angezeigt.

Bei Anzeige NEWS den Knopf drehen, um eine andere Voreinstellung zu wählen.

NEWS-AFFAIRS-INFO-SPORT-EDUCATE-  
DRAMA-CULTURE-SCIENCE-VARIED-POP  
M-ROCK M-EASY M-LIGHT M-CLASSICS

M-OTHER M-WEATHER-FINANCE-CHILDREN-  
SOCIAL-RELIGION-PHONE-IN-TRAVEL-  
LEISURE-JAZZ-COUNTRY-NATION M-OLDIES-  
FOLK M-DOCUMENT-TEST-ALARM

**Logic ON/Logic OFF**

Logic ON - Verwendung des Geräts bei

ausgeschalteter Zündung auf eine Stunde begrenzt. Logic OFF, um das Gerät zum Schutz der Batterie mit der Zündung auszuschalten.

## ■ Bedienelemente

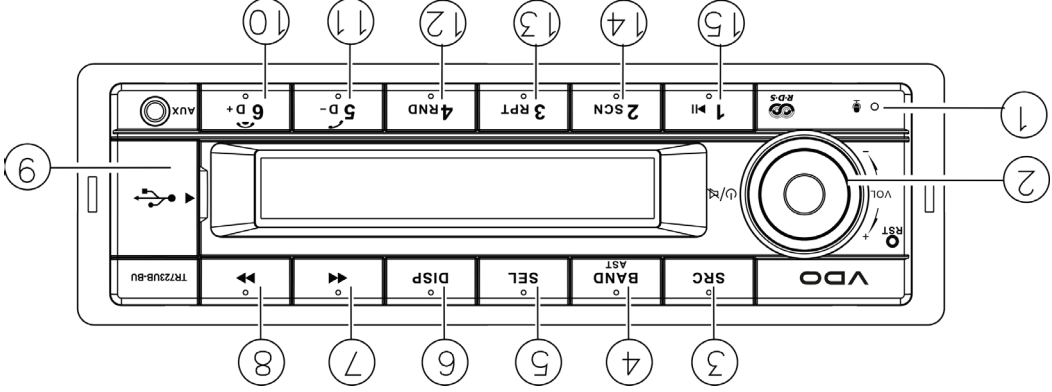

- (1) Mikrofon,
- (2) Ein-/Ausschalttaste, Stummuschaltung, im eingeschalteten Zustand mehr als 2 Sek. gedrückt halten, um das Gerät zur Lautstärkeregelung den VOL-Knopf drehen.
- (3) Quelle Radio, USB (bei eingestecktem USB-Medium), AUX IN, AZDP, Mehr als 2 Sek. gedrückt halten zur Auswahl des PTY-Modus.
- (4) Bandwechsel: FM1 -> FM2 -> FM3 -> MW1 -> MW2 -> LW gesucht und 22 signalstarke Sender an den Gedrückt halten, um automatisch Sender zu Speicherplätzen 1-6 zu speichern.

- (5) SEL drücken und den VOL-Knopf drehen zur Auswahl des EQ-Voreinstellungsmodus: EQ OFF-POP-CLASSIC-ROCK-JAZZ Bei der Auswahl des PTY-Modus durch Drücken aktivieren
- (6) SEL drücken und den VOL-Knopf drehen zur aktiveren
- (7) Radio-Modus: Anzeige von PTY-Info/Systemuhr/aktuellem Kanal, MP3-Modus: Drehen für Ordnername/Dateiname/ID3 TAG/Zeit.

- (8) Radio-Modus: Automatischer Sendersuchlauf in MP3-Modus: Aufwärtsrichtung
- (9) USB-Anschluss Den nächsten Titel auswählen
- (10) Nächster MP3-Ordner/Auflegen
- (11) Vorheriger MP3-Ordner/Kontakmodus/Wählen/ Umschaltung
- (12) MP3-Zufällwiedergabe
- (13) MP3-Wiederholungswiedergabe
- (14) Programm-Intro-Wiedergabe (10 Sek.)
- (15) Wiedergabe/Pause
- (10-15) 1-6 Radiosender-Voreinstellungen Drücken, um einen voreingestellten Sender zu wählen.

- (7) Automatischer Sendersuchlauf in MP3-Modus: Abwärtsrichtung Den vorherigen Titel auswählen

## Sicherheitsinformationen

### ■ Sicherheitsinformationen

- Vielen Dank, dass Sie sich für dieses Produkt entschieden haben. Bitte lesen Sie vor der Inbetriebnahme des Geräts die Bedienungsanleitung sorgfältig durch und bewahren Sie sie auf.

### ► SICHERHEITSMASSNAHMEN

- Nur in einem 24-Volt-Gleichstromsystem mit negativer Erdung verwenden.
- Vor dem Einbau und Anschluss des Geräts den negativen Pol der Batterie abklemmen.
- Beim Austausch der Sicherung auf die gleiche Amperereizahl achten.
- Die Verwendung einer Sicherung mit höherer Amperereizahl kann zu schweren Beschädigungen des Geräts führen.
- Sorgen Sie dafür, dass keine spitzen Gegenstände oder andere Fremdkörper in das Gerät gelangen, da dies Fehlfunktionen oder Gefahren wie z. B. Stromschläge zur Folge haben kann.

- Wenn Ihr Fahrzeug längere Zeit in sehr heißen oder sehr kalten Umgebungen gestanden hat, das Gerät erst in Betrieb nehmen, wenn die Innentemperatur im Fahrzeug wieder ein normales Maß erreicht hat.
- Die Lautstärke so wählen, dass akustische Warnsignale (Hupen, Sirenen usw.) jederzeit hörbar bleiben.

## Sicherheitsinformationen

### ► VORSICHT

- Die Gehäuseabdeckung NICHT öffnen und nicht selbst Reparaturen durchführen. Wenden Sie sich hierfür an Ihren Händler oder einen qualifizierten Techniker.

### ► VOR DER INBETRIEBNAHME

- Die Lautstärke nicht so stark erhöhen, dass keine Außengeräusche mehr hörbar sind. Dies führt zu Gefahrensituationen während der Fahrt.
- Das Fahrzeug anhalten, wenn komplizierte Bedienungsvorgänge ausgeführt werden sollen.



Bitte beachten:

1 Bitte richten Sie sich im Fall einer abweichenden Steckerbeflegung grundsätzlich nach dem Aufkleber auf dem Radiogehäuse.  
2 Änderungen von technischen Daten und Design aufgrund technischer Weiterentwicklungen vorbehalten.

## Technische Daten

### ■ Technische Daten

#### ► ALLGEMEIN

Stromversorgung: 24 V DC (18 V-32 V)  
 Maximale Ausgangsleistung: 4 x 15 W  
 Geeignete Lautsprecherimpedanz: 4 ohm  
 10 A  
 0,9 kg  
 Abmessungen (B x T x H): 188 x 131 x 58,5 mm

#### ► FREQUENZTABELLE

AREA	BAND	FREQUENZ	AUTO SPACE CHANNEL
USA	FM	87,5 - 107,9MHz	200kHz 100kHz
	AM	530 - 1710kHz	10kHz 50kHz
EUROPE	FM	87,5 - 108,0MHz	100kHz 9kHz
	MW	522 - 1620kHz	9kHz 3kHz
NORTH AFRICA	LW	144 - 288kHz	3kHz
	FM	87,5 - 108,0MHz	100kHz 9kHz
ASIA	LW	153 - 252kHz	3kHz
	FM	87,5 - 108,0MHz	50kHz 9kHz
LATAM	AM	522-1629kHz	9kHz
	FM	87,50-107,9MHz	200kHz 10kHz
	AM	530-1620kHz	10kHz



BEDIENUNGSANLEITUNG

# TR723UB-BU RADIO / USB MP3 / WMA / Bluetooth® 24V

[www.vdo.com](http://www.vdo.com)

