

USE AND CARE GUIDE

MOTION SENSOR MODULE

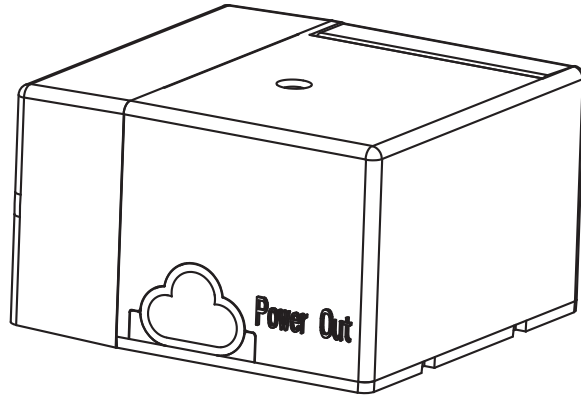

FCC ID: XZH-9050102016

THANK YOU

We appreciate the trust and confidence you have placed in Commercial Electric through the purchase of this motion sensor module. We strive to continually create quality products designed to enhance your home. Visit us online to see our full line of products available for your home improvement needs. Thank you for choosing Commercial Electric!

Warranty

WHAT IS COVERED

The manufacturer warrants this product to be free from defects in materials and workmanship for a period of five (5) years from date of purchase. This warranty applies only to the original consumer purchaser and only to products used in normal use and service. If this product is found to be defective, the manufacturer's only obligation, and your exclusive remedy, is the repair or replacement of the product at the manufacturer's discretion, provided that the product has not been damaged through misuse, abuse, accident, modifications, alterations, neglect, or mishandling.

WHAT IS NOT COVERED

This warranty shall not apply to any product that is found to have been improperly installed, set-up, or used in any way not in accordance with the instructions supplied with the product. This warranty shall not apply to a failure of the product as a result of an accident, misuse, abuse, negligence, alteration, faulty installation, or any other failure not relating to faulty material or workmanship. This warranty shall not apply to the finish on any portion of the product, such as surface and/or weathering, as this is considered normal wear and tear.

The manufacturer does not warrant and specifically disclaims any warranty, whether express or implied, of fitness for a particular purpose, other than the warranty contained herein. The manufacturer specifically disclaims any liability and shall not be liable for any consequential or incidental loss or damage, including but not limited to any labor / expense costs involved in the replacement or repair of said product.

Contact the Customer Service Team at 1-877-527-0313 or visit www.HomeDepot.com.

Safety Information

WARNING: Carefully read and understand the information given in this manual before beginning the assembly and installation. Failure to do so could lead to electric shock, fire, or other injuries which could be hazardous or even fatal.

WARNING: Ensure the electricity to the wires you are working on is shut off. Either remove the fuse or turn off the circuit breaker.

FCC ID: XZH-90600120

NOTICE: This device complies with Part 15 of the FCC Rules. Operation is subject to the following two conditions: (1) This device may not cause harmful interference, and (2) this device must accept any interference received, including interference that may cause undesired operation.

CAUTION: Changes / modifications not approved by the responsible party could void the user's authority to operate the equipment.

Care and Cleaning

CAUTION: Before attempting to clean the sensor, disconnect the power to the fixture by turning the breaker off or removing the fuse from the fuse box.

- Clean the sensor with a soft, dry cloth.
- Do not use cleaners with chemicals, solvents, or harsh abrasives.
- Do not use liquid cleaner on the sensor.

Pre-Installation

Before beginning assembly, installation or operation of the product, make sure all parts are present. Compare parts with the package contents list. If any part is missing or damaged, do not attempt to assemble, install or operate the product. Contact customer service for replacement parts.

NOTE: Keep your receipt and these instructions for proof of purchase.

If you are unfamiliar with electrical installations, we recommend you contact a qualified electrician to do the installation.

TOOLS REQUIRED

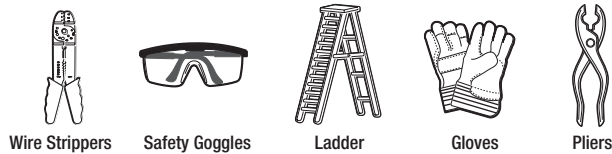

PACKAGE CONTENTS

Part	Description	Quantity
A	Motion Sensor Module	1

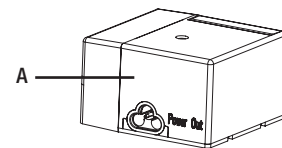

HARDWARE INCLUDED

Part	Description	Quantity
AA	Locknut (3/4 in.)	1
BB	Lock Washer (3/4 in.)	1
CC	Locknut (1/2 in.)	1
DD	Lock Washer (1/2 in.)	1
EE	Wire Connectors	3
FF	Male to Male Connector	1



Installation

WARNING: RISK OF ELECTRIC SHOCK. Ensure the electricity to the wires you are working on is shut off. Either remove the fuse or turn off the circuit breaker before beginning assembly or installation.

NOTICE: This motion sensor module works with direct hard wired LED and fluorescent light fixtures as well as with selected Commercial Electric linkable plug-in LED light fixtures. Visit HomeDepot.com for a list of compatible Commercial Electric linkable plug-in fixtures.

NOTICE: The motion sensor can be used for fixtures installed up to 18 feet high.

Installing for Use with Direct Wired Fixtures

1 Preparing the fixture

- Remove the diffuser/lens to allow access to the fixture wiring.
- Remove the knockout where you wish to mount the sensor module.

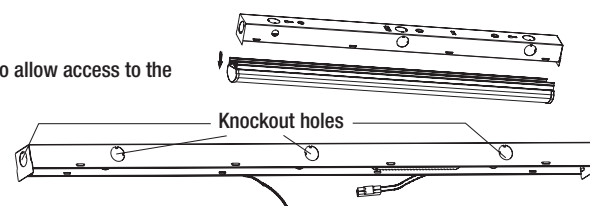

Installing for Use with Direct Wired Fixtures (continued)

2 Determining the knockout size

- Choose the appropriate knockout size for your fixture, either 3/4" or 1/2", and use only the locknut and lock washer for that size.

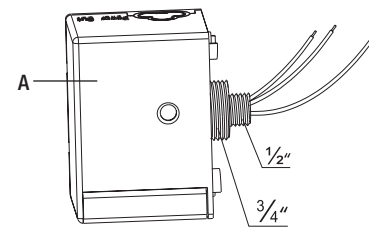

3 Feeding the wires

- Feed the electrical connection wires from the sensor module (A) through the selected knockout hole and then through the lock washer (BB/DD) followed by the locknut (AA/CC).

NOTE: The lock washer (BB or DD) and locknut (AA or CC) should be on the inside of the fixture wall with the wires coming through the center of each.

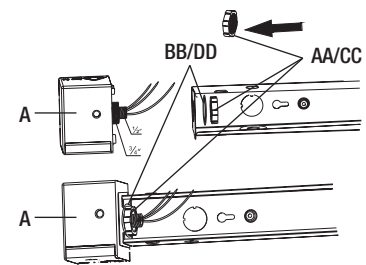

4 Connecting the sensor module to the fixture

- Insert the threaded end of the sensor module (A) completely into the selected knockout hole and through the lock washer (BB/DD). Then tighten the locknut (AA/CC) securely onto the threaded end of the sensor module (A).

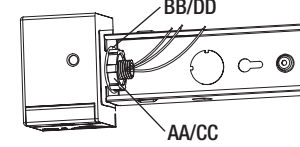

NOTE: For a firm fit, gently use pliers to tighten the locknut (AA/CC).

5 Making the electrical connections

- Connect the hot (black) wire from the sensor (A) to the black wire from the electrical box.
- Connect the neutral (white) wire from the sensor (A) to the white wire from the fixture and the white wire from the electrical box.
- Connect the secondary live wire (red) from the sensor (A) to the live wire (black) from the fixture.
- Cover the three wire connections using the wire connectors (EE).

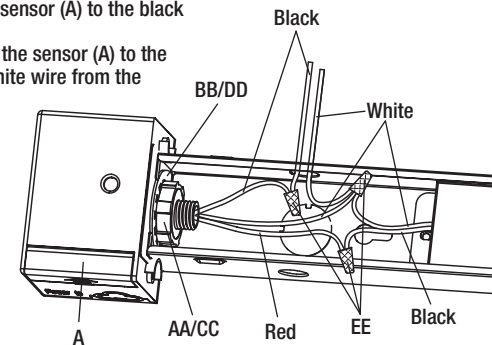

NOTICE: The green wire from the fixture should continue to be connected to the grounding wire from the electrical box.

6 Attaching the diffuser to the housing

- Replace the diffuser/lens on the light fixture.
- Restore power to the electrical box.
- Turn on the light switch to activate the fixture.

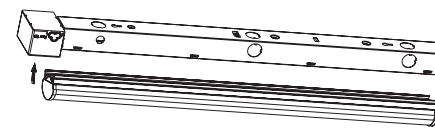

Installing for use with selected Commercial Electric linkable plug-in LED light fixtures

1 Preparing the fixture

- Unplug the power cord from the electrical outlet and from the light fixture.

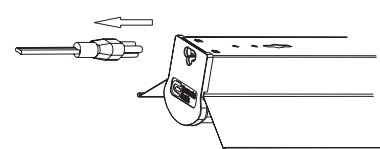

2 Connecting the sensor module to the fixture

- Insert the small male-to-male connector (FF) to the Power Out side of the sensor module (A).
- Push the other end of the male-to-male connector (FF) into the Power end of the fixture.
- Make sure both connections fit securely.

NOTE: The sensor module (A) notes which end is Power In and which is Power Out.

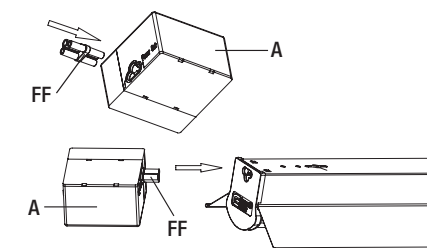

Installing for use with selected Commercial Electric linkable plug-in LED light fixtures (continued)

3 Turning on the power

- Insert the power cord firmly into the Power In end of the sensor module (A).
- Plug the power cord into the electrical outlet.
- Turn on the light fixture.

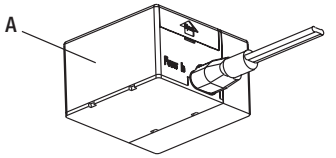

Adjusting the Motion Sensor

The sensor comes from the factory with the following settings:

- Detection Area: 75%
- Hold Time: 5 Minutes
- Daylight Sensor: PhotoCell Disabled

Motion Sensor Detection Area	Hold-time	Daylight Sensor Light Level			
DIP 1	DIP 2	DIP 3	DIP 4	DIP 5	DIP 6
●	○	○	●	●	●
75%	5 minutes	Disabled			



To adjust the settings, simply move the DIP switches to the settings you prefer.

Detection Area	Detection Area		Coverage By Install Height		
	DIP 1	DIP 2	10 ft. Ceiling	9 ft. Ceiling	8 ft. Ceiling
I	●	●	100%	43 ft. x 10 ft.	39 ft. x 8 ft.
II	●	○	75%	40 ft. x 9 ft.	33 ft. x 8 ft.
III	○	●	50%	26 ft. x 10 ft.	23 ft. x 8 ft.
IV	○	○	10%	7 ft. x 10 ft.	7 ft. x 8 ft.

Hold-time

- Hold-time is the time period the light will remain on after the person has left the detected area. The amount of time the light remains on can be adjusted by selecting the combination of settings on the DIP switches for the desired hold-time.

	DIP 3	DIP 4	
I	●	●	5 sec.
II	●	○	90 sec.
III	○	●	5 min.
IV	○	○	15 min.

Daylight sensor

- The daylight threshold can be adjusted by selecting the combination of settings on the DIP switches to determine the level of darkness when the light will turn on automatically.

	DIP 5	DIP 6	
I	●	○	Disable
II	●	●	50 lux.
III	○	●	10 lux.
IV	○	○	2 lux.

Troubleshooting

WARNING: Before doing any work on the motion sensor module, disconnect power to the light fixture.

Minor problems often can be fixed without the help of an electrician.

Problem	Possible Cause	Solution
The fixture will not light.	The power is off. There is a bad connection. The motion sensor module is mounted higher than 18 ft.	Ensure the power supply and circuit breaker are both in the on position. Check to ensure proper wire connections are made. Contact a qualified electrician. Mount the fixture with the motion sensor module at 18 ft. or lower.
The fuse blows or the circuit breaker trips when the light is turned on.	The wires are crossed or the power wire is grounding out.	Check the wire connections. Contact a qualified electrician or call Commercial Electric customer service 1-877-527-0313.
The light is not staying on long enough after the last motion is detected.	The hold-time setting needs to be adjusted.	Factory setting is a 5 minute hold time. To increase the time period the light remains on, please refer to the Adjusting the Motion Sensor section of the instruction manual to adjust the 4th dip switch to the preferred setting.
The light is staying on too long after the last motion is detected.	The hold-time setting needs to be adjusted.	Factory setting is a 5 minute hold time. To decrease the time period the light remains on, please refer to the Adjusting the Motion Sensor section of the instruction manual to adjust the 3rd and 4th dip switches to the preferred setting.
The motion sensor is not detecting motion in a large enough area.	The motion sensor needs to be adjusted.	To increase the motion detection area, please refer to the Adjusting the Motion Sensor section of the instruction manual to adjust the 1st and 2nd dip switches to the preferred setting.
The motion sensor is detecting motion in too large an area.	The motion sensor needs to be adjusted.	To decrease the motion detection area, please refer to the Adjusting the Motion Sensor section of the instruction manual to adjust the 1st and 2nd dip switches to the preferred setting.
The motion sensor is detecting motion during daylight hours and turning the light on when I do not need it on.	The daylight sensor needs to be adjusted.	Ensure the 5th and 6th dip switches are set to detect light at the 50 lux, 10 lux or 2 lux settings. Please refer to the Adjusting the Motion Sensor section of the instruction manual to adjust the 5th and 6th dip switches to the preferred setting.
The motion sensor is not detecting motion and turning the light on during daylight hours when I need it to.	The daylight sensor needs to be adjusted.	Ensure the 5th and 6th dip switches are set at "disable". This will allow the light to turn on when motion is detected at any light level. Please refer to the Adjusting the Motion Sensor section of the instruction manual to adjust the 5th and 6th dip switches to the preferred setting.

GUÍA DE USO Y CUIDADO

MÓDULO DETECTOR DE MOVIMIENTO

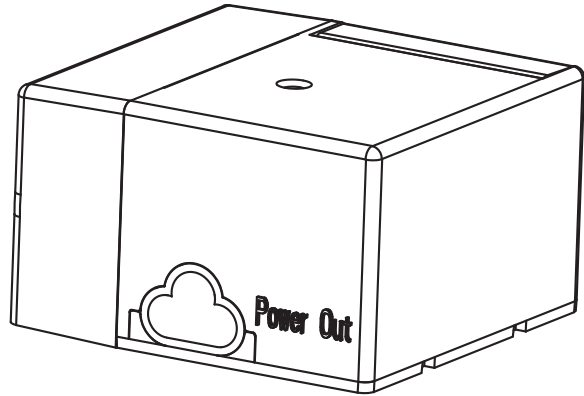

FCC ID: XZH-9050102016

GRACIAS

Apreciamos la confianza que ha puesto en Commercial Electric a través de la compra de este módulo detector de movimiento. Nos esforzamos por crear constantemente productos diseñados para realizar su hogar. Visítenos en línea para ver nuestra gama completa de productos disponibles para sus necesidades al momento de hacer mejoras en su hogar. ¡Muchas gracias por elegir a Commercial Electric!

Garantía

CUBRE

El fabricante garantiza que este aparato de iluminación no tendrá defectos en los materiales o en la mano de obra por un periodo de cinco (5) años desde la fecha de compra. Esta garantía se aplica sólo al comprador consumidor original y sólo a los productos que se utilizan y reciben servicio en forma normal. Si se encuentra que este producto tiene defectos, la única obligación del fabricante, y su exclusiva solución, es reparar o reemplazar el producto a su entera discreción, siempre y cuando el producto no se haya dañado debido al mal uso, abuso, accidente, modificaciones, alteraciones, negligencias o mal manejo del mismo.

NO CUBRE

Esta garantía no se aplica a ningún producto que se ha instalado incorrectamente, ajustado o utilizado en una forma que no concuerde con las instrucciones suministradas junto con el producto. Esta garantía no se aplicará a fallas del producto como resultado de un accidente, uso incorrecto, abuso, negligencia, alteración, instalación defectuosa, o ninguna otra falla no relacionada con el material o mano de obra defectuosa. Esta garantía no se aplica a la terminación en una parte del producto, tales como la superficie o la acción de los elementos, ya que esto se considera desgaste normal.

El fabricante no garantiza y no acepta responsabilidad, ya sea, expresa o implícita de la idoneidad para un fin particular, a excepción de la garantía contenida en el presente. El fabricante niega específicamente responsabilidad y no será responsable por daños o pérdidas indirectas o consecuenciales, e incluye pero no se limita a los costos de mano de obra, gastos relacionados en el reemplazo o reparación de dicho producto.

Comuníquese con el equipo de Servicio al Cliente al 1-877-527-0313 o visite www.HomeDepot.com



¿Preguntas, problemas, piezas faltantes? Antes de devolver el producto a la tienda, llame al Centro de Atención al Cliente de Commercial Electric en el horario de 8 a.m. – 7 p.m., Hora del Este de EE.UU., de lunes a viernes. 9 a.m. – 6 p.m., Hora del Este de EE.UU., sábados.

1-877-527-0313

HOMEDEPOT.COM

Información sobre seguridad

ADVERTENCIA: Lea cuidadosamente y comprenda la información incluida en este manual antes de comenzar el armado e instalación. No hacerlo puede provocar descarga eléctrica, incendio, u otras lesiones que pueden ser graves or mortales.

ADVERTENCIA: Asegúrese de cortar el suministro eléctrico en los cables con los que trabajará. Extraiga los fusibles o apague el cortacircuitos.

FCC ID:XZH-90600120

AVISO: Este aparato cumple con Parte 15 del reglamento FCC. Funcionamiento está sujeto a dos condiciones: (1) Este aparato puede no causar interferencia perjudicial, y (2) este aparato debe aceptar cualquier interferencia recibida, incluyendo la interferencia que pueda causar un funcionamiento no deseado.

ADVERTENCIA: Los cambios o modificaciones que no estén expresamente aprobados por la parte responsable del cumplimiento anulan la autoridad del usuario de operar el equipo.

Cuidado y limpieza

PRECAUCIÓN: Antes de limpiar el aparato, desconecte el suministro eléctrico hacia este apagando el cortacircuitos o extrayendo el fusible de la caja de fusibles.

- Limpié el detector con un paño suave y seco.
- No utilice limpiadores con productos químicos, solventes o abrasivos.
- No use producto de limpieza líquido sobre el detector.

Previo a la instalación

Antes de comenzar el armado, instalación u operación del producto, asegúrese de que tiene todas las piezas. Compare las piezas con la lista de contenido. Si alguna de las piezas faltara o estuviera dañada, no proceda a armar, instalar u operar el producto. Comuníquese con el servicio al cliente para consultar por las piezas de reemplazo.

NOTA: Guarde el recibo de compra y estas instrucciones como prueba de compra.

Si no está familiarizado con las instalaciones eléctricas, le recomendamos que haga que un electricista calificado se ocupe de la instalación.

HERRAMIENTAS NECESARIAS



CONTENIDO DEL PAQUETE

Pieza	Descripción	Cantidad
A	Módulo detector de movimiento	1

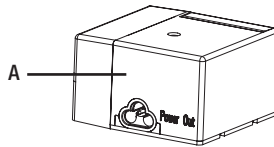

MATERIALES INCLUIDOS

Pieza	Descripción	Cantidad
AA	Contratuercas (3/4 pulg.)	1
BB	Arandela de presión (3/4 pulg.)	1
CC	Contratuercas (1/2 pulg.)	1
DD	Arandela de presión (1/2 pulg.)	1
EE	Conectores de cable	3
FF	Conector macho a macho	1



Instalación

ADVERTENCIA: RIESGO DE DESCARGA ELÉCTRICA. Asegúrese de cortar el suministro eléctrico en los cables con los que trabajará. O bien sacar el fusible o desconectar el disyuntor antes de empezar el montaje o instalación.

AVISO: Este módulo detector de movimiento funciona con lámparas LED y fluorescente con cableado permanente, como también con lámparas LED enchufables y conectables Commercial Electric selectas. Visite HomeDepot.com para obtener una lista de lámparas enchufables y conectables Commercial Electric compatibles.

AVISO: El detector de movimiento puede ser utilizado en lámparas hasta una altura de 5,5 m.

Instalación para uso con lámparas con cableado permanente

1 Preparación de lámparas

- Retire difusor/lente para permitir acceso al cableado de la lámpara.
- Retirer tapa desprendible donde se desee montar el módulo detector

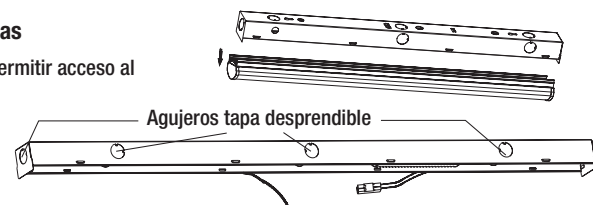

Instalación para uso con lámparas con cableado permanente (continuación)

2 Determine el tamaño de la tapa desprendible

- Elige el tamaño de tapa desprendible adecuado para su lámpara, ya sea de 3/4" o 1/2", y use solo la contratuercas y la arandela para ese tamaño.

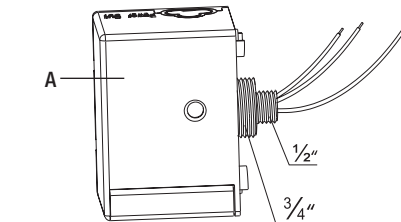

3 Echar cable

- Eche cables eléctricos para el módulo detector (A) a través del agujero de tapa seleccionado y luego a través de la arandela (BB/DD) seguido por la contratuercas (AA/CC).

NOTA: La arandela (BB o DD) y contratuercas (AA o CC) deben quedar en el interior de la lámpara con los cables entrando por el centro de cada uno.

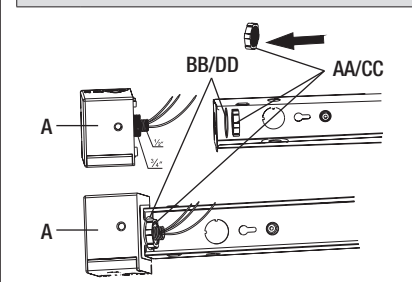

4 Conectar el módulo detector a la lámpara

- Inserte completamente la punta roscada del módulo detector (A) en el agujero de la tapa desprendible seleccionado y a través de la arandela (BB/DD). Entonces aprete fuerte la contratuercas (AA/CC) a la punta roscada del módulo detector (A).

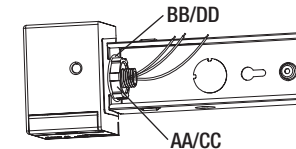

NOTA: Para que quede bien fuerte, user alicates para apretar la contratuercas (AA/CC).

5 Hacer las conexiones eléctricas

- Conecte el cable fase (negro) del detector (A) al cable negro de la caja eléctrica.
- Conecte el cable neutro (blanco) del detector (A) con el cable blanco de la lámpara y el cable blanco de la caja eléctrica.
- Conecte el cable secundario bajo tensión (rojo) del detector (A) con el cable bajo tensión (negro) de la lámpara.
- Cubre las tres conexiones de cable usando los conectores de cable (EE).

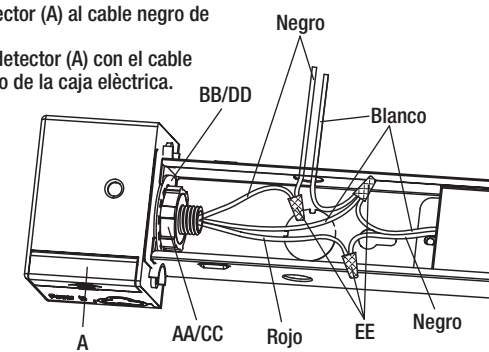

AVISO: El cable verde de la lámpara debe seguir conectado al cable de tierra de la caja eléctrica.

6 Acoplar difusor a caja

- Vuelva a colocar el difusor/lente a la lámpara.
- Reconecte suministro eléctrico.
- Prende luz con interruptor para activar la lámpara.

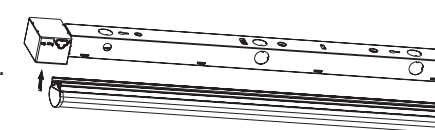

Instalación para uso con lámparas LED enchufables y conectables Commercial Electric

1 Preparar el accesorio

- Desenchufe el cable eléctrico del enchufe eléctrico y de la lámpara.

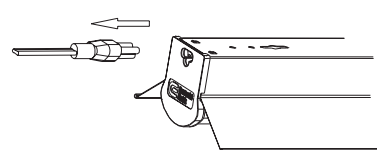

2 Conectar el módulo detector a la lámpara

- Inserte el pequeño conector macho a macho (FF) al lado de salida de corriente del módulo detector (A).
- Empuje la otra punta del conector macho a macho (FF) en el extremo de entrada de corriente de la lámpara.
- Asegurarse que ambas conexiones están perfectamente encajadas.

NOTA: El módulo detector (A) indica cual es el extremo de la entrada de corriente y cual la salida de corriente.

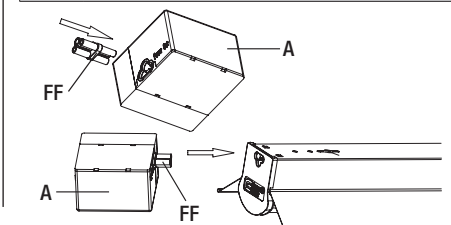

Instalación para uso con lámparas LED enchufables y conectables Commercial Electric (continuación)

3 Prender la corriente

- Inserte el cable eléctrico en el extremo de entrada de corriente del módulo detector (A).
- Enchufe el cable eléctrico en el enchufe eléctrico.
- Prende la lámpara.

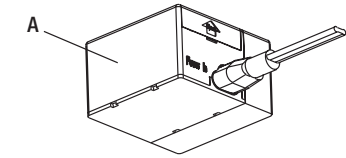

Ajustar el detector de movimiento

El detector viene de fábrica con la siguiente configuración:

- Área de detección: 75%
- Tiempo de encendido: 5 minutos
- Sensor de día: Fotocelda desactivada

Área de detección del sensor de movimiento		Tiempo de encendido		Nivel de luz del sensor durante el día	
DIP 1	DIP 2	DIP 3	DIP 4	DIP 5	DIP 6
●	○	○	●	●	●
75%		5 minutos		Desactivado	

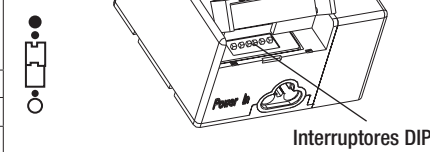

Para ajustar la configuración, mueva los conmutadores DIP a su configuración preferida.

Área de detección

- El área de detección de movimiento puede ajustarse seleccionando la combinación de configuraciones en los interruptores DIP.

	Área de detección		Cobertura por altura de instalación		
	DIP 1	DIP 2	Cieloraso de 10 pies	Cieloraso de 9 pies	Cieloraso de 8 pies
I	●	●	100%	43 pies x 10 pies	40 pies x 9 pies
II	●	○	75%	36 pies x 10 pies	34 pies x 9 pies
III	○	●	50%	26 pies x 10 pies	23 pies x 9 pies
IV	○	○	10%	7 pies x 10 pies	7 pies x 9 pies

- I - 100%
- II - 75%
- III - 50%
- IV - 10%

Tiempo de encendido

- El tiempo de encendido es el periodo que la luz permanece encendida después de que la persona deja el área de detección. El periodo que la luz permanece encendida puede ajustarse seleccionando la combinación de opciones en el interruptor DIP por el tiempo deseado.

	DIP 3	DIP 4	
I	●	●	5 sec.
II	●	○	90 sec.
III	○	●	5 min.
IV	○	○	15 min.

- I - 5 sec.
- II - 90 sec.
- III - 5 min.
- IV - 15 min.

Sensor de día

- El límite de día puede ajustarse seleccionando la combinación de opciones en los interruptores DIP para determinar el nivel de oscuridad cuando la luz se enciende automáticamente.

	DIP 5	DIP 6	
I	●	●	Desactivado
II	●	○	50 lux.
III	○	●	10 lux.
IV	○	○	2 lux.

- I - Desactivado
- II - 50 lux.
- III - 10 lux.
- IV - 2 lux.

Solución de problemas

ADVERTENCIA: Antes de realizar cualquier trabajo en la lámpara, desconecte la electricidad que la alimenta.

Los problemas menores pueden arreglarse sin ayuda de un electricista.

Problema	Posible causa	Medida correctiva												
La lámpara no enciende.	El suministro eléctrico está cortado. Mal conexión de cables.	Asegurarse que el suministro eléctrico y el disyuntor están ambos en la posición "on". Revise para asegurarse de que se hayan conectado los cables de forma correcta. Comuníquese con un electricista calificado.												
El módulo detector de movimiento se monta por encima de 5,5 m.	El módulo detector de movimiento se monta por encima de 5,5 m.	Monte la lámpara con el módulo detector de movimiento a 5,5 m, o más abajo.												
El fusible se quema o salta el cortacircuitos cuando se enciende la lámpara.	Los cables están cruzados o el cable de suministro eléctrico no está puesto a tierra.	Verifique las conexiones de los cables. Comuníquese con un electricista calificado o llame al Centro de Atención al Cliente de Commercial Electric 1-877-527-0313.												
La luz no permanece encendida el tiempo suficiente después de la detección del último movimiento.	Debe ajustarse la configuración del tiempo de encendido.	La configuración de fábrica es de un tiempo de encendido de 5 minutos. Para aumentar el tiempo que la luz permanece encendida, consulte la sección de ajustar el detector de movimiento del manual de instrucciones para ajustar el 4° interruptor dip a su configuración preferida. <table border="1"> <tr><td>IV</td><td>○</td><td>○</td><td>15 min.</td></tr> </table>	IV	○	○	15 min.								
IV	○	○	15 min.											
La luz permanece encendida demasiado tiempo después de la detección del último movimiento.	Debe ajustarse la configuración del tiempo de encendido.	La configuración de fábrica es de un tiempo de encendido de 5 minutos. Para reducir el tiempo que la luz permanece encendida, consulte la sección de ajustar el detector de movimiento del manual de instrucciones para ajustar el 3° y 4° conmutadores DIP a su configuración preferida. <table border="1"> <tr><td>I</td><td>●</td><td>●</td><td>5 sec.</td></tr> <tr><td>II</td><td>●</td><td>○</td><td>90 sec.</td></tr> </table>	I	●	●	5 sec.	II	●	○	90 sec.				
I	●	●	5 sec.											
II	●	○	90 sec.											
El sensor no detecta movimiento en una superficie lo suficientemente grande.	Debe ajustarse el sensor de movimiento.	Para aumentar la superficie de detección de movimiento, consulte la sección de ajustar el detector de movimiento del manual de instrucciones para ajustar el 1° y 2° conmutadores DIP a su configuración preferida. <table border="1"> <tr><td>I</td><td>●</td><td>●</td><td>100%</td></tr> </table>	I	●	●	100%								
I	●	●	100%											
El sensor detecta movimiento en una superficie demasiado grande.	Debe ajustarse el sensor de movimiento.	Para reducir la superficie de detección de movimiento, consulte la sección de ajustar el detector de movimiento del manual de instrucciones para ajustar el 1° y 2° conmutadores DIP a su configuración preferida. <table border="1"> <tr><td>III</td><td>○</td><td>○</td><td>50%</td></tr> <tr><td>IV</td><td>○</td><td>○</td><td>10%</td></tr> </table>	III	○	○	50%	IV	○	○	10%				
III	○	○	50%											
IV	○	○	10%											
El sensor detecta movimiento durante las horas del día y la luz se enciende cuando no la necesita.	Debe ajustarse el sensor de luz de día.	Asegúrese de que los interruptores 5to. y 6to. están configurados para detectar luz a 50 lux, 10 lux o 2 lux. Consulte la sección de ajustar el detector de movimiento del manual de instrucciones para ajustar el 5° y 6° conmutadores DIP a su configuración preferida. <table border="1"> <tr><td>II</td><td>●</td><td>○</td><td>50 lux.</td></tr> <tr><td>III</td><td>○</td><td>●</td><td>10 lux.</td></tr> <tr><td>IV</td><td>○</td><td>○</td><td>2 lux.</td></tr> </table>	II	●	○	50 lux.	III	○	●	10 lux.	IV	○	○	2 lux.
II	●	○	50 lux.											
III	○	●	10 lux.											
IV	○	○	2 lux.											
El sensor no detecta movimiento y la luz se enciende cuando no la necesita.	Debe ajustarse el sensor de luz de día.	Asegúrese de que los interruptores 5to. y 6to. están configurados en "desactivado". Esto permitirá que se encienda la luz cuando se detecta movimiento en cualquier nivel de luz. Consulte la sección de ajustar el detector de movimiento del manual de instrucciones para ajustar el 5° y 6° conmutadores DIP a su configuración preferida. <table border="1"> <tr><td>I</td><td>●</td><td>●</td><td>Desactivado</td></tr> </table>	I	●	●	Desactivado								
I	●	●	Desactivado											

This device complies with Industry Canada's licence-exempt RSSs. Operation is subject to the following two conditions:

- (1) This device may not cause interference; and
- (2) This device must accept any interference, including interference that may cause undesired operation of the device.

Cet appareil est conforme aux CNR exemptes de licence d'Industrie Canada . Son fonctionnement est soumis aux deux conditions suivantes :

- (1) Ce dispositif ne peut causer d'interférences ; et
- (2) Ce dispositif doit accepter toute interférence , y compris les interférences qui peuvent causer un mauvais fonctionnement de l'appareil.