

17. Per montare il punto di accesso, per prima cosa instradare il cavo di rete attraverso l'apertura più larga presente nella piastra di montaggio e installare la piastra di montaggio sulla parete desiderata o a soffitto utilizzando i tasselli e le viti per cartongesso. Installare la piastra di montaggio con i morsetti che sporgono dalla parete o dal soffitto. Se si esegue un montaggio a parete, installare la piastra di montaggio con il corretto orientamento. Dopo che la piastra di montaggio è stata correttamente installata, collegare il cavo di rete alla porta LAN1 di rete del punto di accesso, allineare i fori di montaggio del punto di accesso con i morsetti della piastra di montaggio e ruotare il punto di accesso in senso orario per fissarlo in posizione. Per finire, installare il passacavi facendolo scorrere sulla piastra di montaggio fino a quando si blocca in posizione.

### Piastra di montaggio

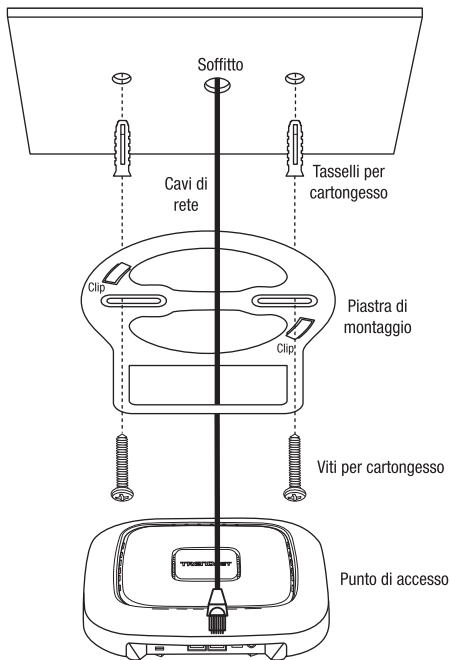

Ruotarlo in senso orario per fissare in posizione



Installare il passacavi

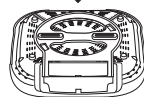

## Piastra di montaggio (Orientamento per il montaggio a parete)



Questo lato verso l'alto

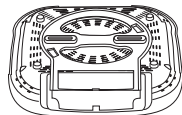
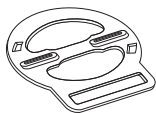

Ruotarle in senso orario  
per fissare in posizione

Per scaricare la versione più recente della guida utente, andare su:  
<http://www.trendnet.com/support> e selezionare il TEW-826DAP H/W: v1.0R all'interno  
dell'elenco a discesa Download Prodotto.

# 1. До начала работы

---

## Содержимое упаковки

- TEW-826DAP
- Руководство пользователя
- Сетевые кабели (1.5 МБ / 5 фут.)
- Адаптер питания (12В пост. тока, 2А)
- Пластина крепления и защита кабеля

## Системные требования

- Компьютер со свободным LAN портом и интернет-браузером
- Сетевой коммутатор со свободным сетевым LAN портом, подключенным к существующей сети

## Опциональное оборудование

- Модель TPE-115GI компании TRENDnet (инжектор с питанием по Ethernet PoE+) для питания и передачи данных через Ethernet на точку доступа, если нет других источников питания по Ethernet PoE, таких как коммутатор с питанием по Ethernet PoE+
- Модель TEW-WLC100 компании TRENDnet (контроллер беспроводной локальной сети LAN) или модель TEW-WLC100P (контроллер беспроводной локальной сети LAN с питанием по PoE+) для централизованного управления и контроля точки доступа (Примечание: Если Вы используете модели TEW-WLC100 или TEW-WLC100P, смотрите руководство по быстрой установке, прилагаемое к беспроводному контроллеру, для первичной настройки контроллера с Вашей точкой доступа.)
- Электросверло/головки сверла и головки Phillips или отвертка для монтажа

**Примечание:** Точка доступа соответствует стандарту IEEE 802.3at Power over Ethernet (PoE+) и может использоваться с другими устройствами стандарта 802.3at PoE+, такими как коммутаторы PoE+ и инжекторы PoE+, для и передачи данных на точку доступа через порт сети LAN. Если нет другого оборудования, обеспечивающего источник питания через Ethernet PoE+, как альтернативный вариант можно использовать включенный в комплект адаптер питания для точки доступа.

## 2. Краткий справочник

**Примечание:** По умолчанию название беспроводной сети / SSID и параметры беспроводного шифрования были предварительно настроены для Вашего удобства и могут быть указаны на прилагаемой стандартной наклейке параметров беспроводной сети или на этикетке устройства, расположенной на обратной стороне точки доступа. По умолчанию Вы можете попасть на страницу конфигурации веб-управления точкой доступа при помощи ссылки <http://tew-826dap> или с использованием IP-адреса LAN по умолчанию <http://192.168.10.100>. При настройках по умолчанию и первичной настройке, если точка доступа подключена к сети с DHCP-сервером, который автоматически устанавливает параметры IP-адреса, точка доступа получит настройки IP-адреса с сетевого DHCP-сервера, а если DHCP-сервер недоступен, точка доступа будет использовать настройки IP-адреса по умолчанию 192.168.10.100 / 255.255.255.0.

| Preset<br>Wireless Settings       |   |
|-----------------------------------|---|
| <b>Wi-Fi Name/SSID<br/>(AC/N)</b> | TRENDnet826_5GHz1_XXXX<br>TRENDnet826_5GHz2_XXXX<br>(N/B/G)<br>TRENDnet826_2.4GHz_XXXX  |
| <b>Wi-Fi Password</b>             | XXXXXXXXXXXX  |
| <b>Management Login</b>           | <a href="http://tew-826dap">http://tew-826dap</a><br>username: admin<br>password: admin |



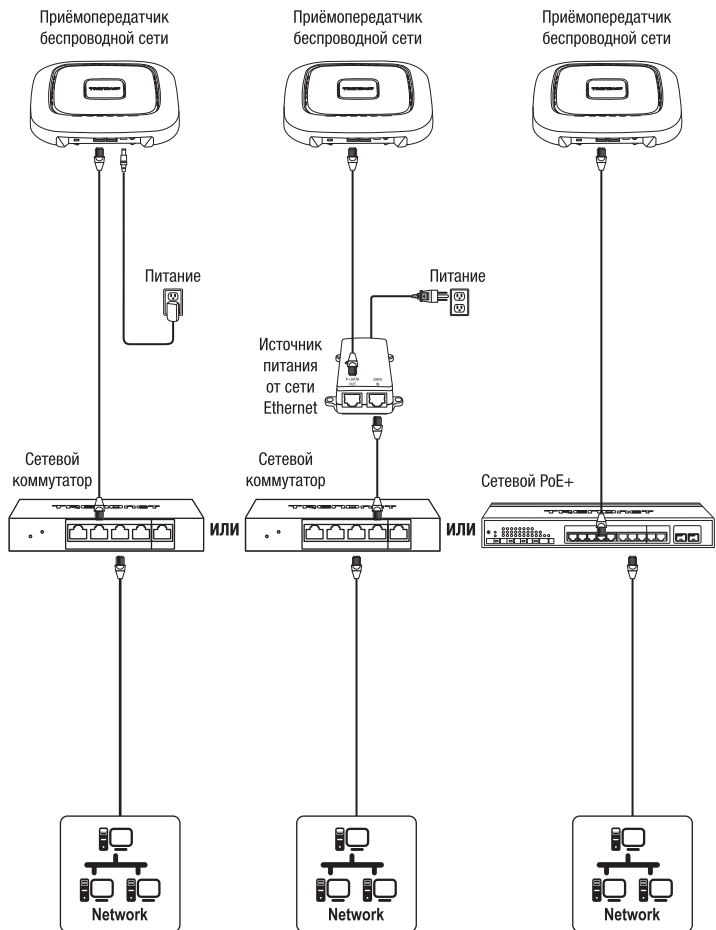

### 3. Установка и настройка оборудования

**Примечание:** Перед монтажом мы настоятельно рекомендуем Вам настроить точку доступа.

1. Подключите сетевой кабель от сетевого порта LAN1 точки доступа к компьютеру.
2. Подключите прилагаемый адаптер питания к розетке и к порту питания точки доступа.
3. Нажмите на переключатель питания "Вкл/Выкл", чтобы включить точку доступа.

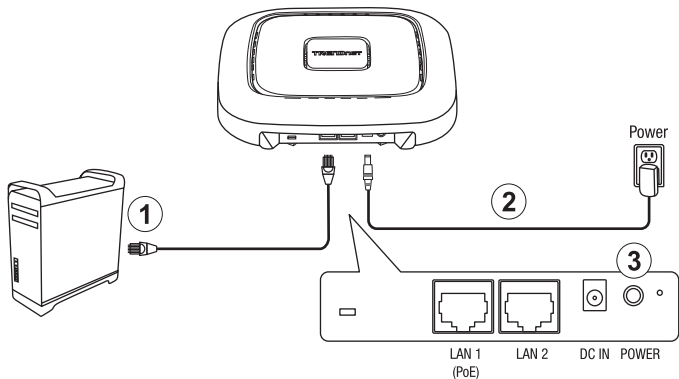

4. Индикаторы питания PWR, LAN1, 5 ГГц<sup>1</sup>, 5 ГГц<sup>2</sup> и 2.4 ГГц загорятся, показывая, что точка доступа готова.

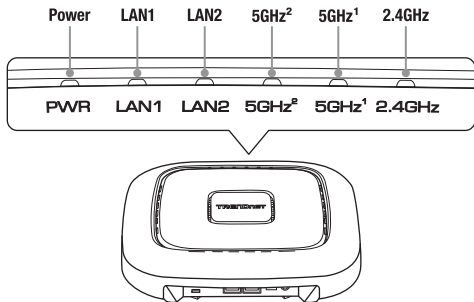

5. Задайте статический IP-адрес вашему ПК в диапазоне 192.168.10.x (например 192.168.10.25) и маску подсети 255.255.255.0.

**Примечание:** для более подробной информации по установке IP-адресов для вашего ПК, перейдите к разделу Q1 (советы по установке и решение проблем) в последней части инструкции по установке.

6. Откройте браузер, Введите URL-адрес по умолчанию <http://tew-826dap> или IP-адрес по умолчанию <http://192.168.10.100> точки беспроводного доступа в адресной строке, в адресной строке. Нажмите **Enter**. IP-адрес по умолчанию 192.168.10.100.



7. Выберите свой язык в раскрывающемся списке "Язык" и введите Имя пользователя и Пароль, и нажмите **Login**. По умолчанию:

User Name: **admin**

Password: **admin**

|  |  |
|--|--|
|  <b>ТЕW-826DAP</b><br><b>АВТОРИЗОВАТЬСЯ</b> |  |
| Имя пользователя :   | <input type="text" value="admin"/>     |
| Пароль :   | <input type="password" value="*****"/> |
| Язык :   | <input type="text" value="Русский"/>   |
| <input type="button" value="Авторизоваться"/>  |  |

8. Чтобы изменить пароль администратора, используемый для доступа к странице конфигурации точки доступа беспроводной сети, в окне "Параметры администратора" введите новый пароль в полях "**Новый пароль**" и "**Проверить пароль**" и нажмите "**Далее**". Новые настройки пароля будут применены, и Вам будет предложено войти на страницу конфигурации точки доступа с помощью нового пароля. Войдите на страницу конфигурацию точки доступа, используя новый пароль.

**Примечание:** Мы настоятельно рекомендуем Вам изменить пароль доступа к настройкам точки доступа.

|                                      |  |
|--------------------------------------|--|
| <b>Настройки администратора</b>      |  |
| Счет:                                | <input type="text" value="admin"/>     |
| Новый пароль:                        | <input type="password" value="*****"/> |
| Подтвердите пароль:                  | <input type="password" value="*****"/> |
| <input type="button" value="далее"/> |  |

9. Чтобы настроить название беспроводной сети / SSID и параметры беспроводного шифрования, выберите диапазон сети, который Вы хотите настроить, **Wireless 2.4 ГГц**, **Wireless 5 ГГц<sup>1</sup>** или **Wireless 5 ГГц<sup>2</sup>**, и нажмите "**Беспроводная сеть**".

**Примечание:** По умолчанию название беспроводной сети / SSID и беспроводное шифрование были предварительно настроены для Вашего удобства и могут быть указаны на прилагаемой стандартной наклейке параметров беспроводной сети или на этикетке устройства, расположенной на обратной стороне точки доступа. Если Вы изменяете параметры беспроводной сети, Вам и Вашим клиентам необходимо будет подключиться к точке доступа, используя новые настройки.

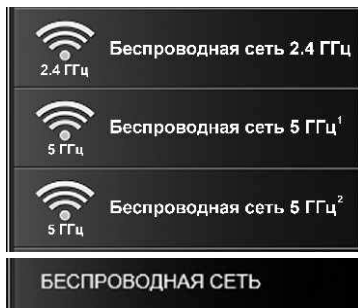

10. В разделе "Текущие профили" нажмите на "**Изменить**" рядом с доступной записью.

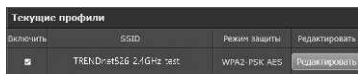

11. Чтобы изменить имя беспроводной сети / SSID для выбранного диапазона беспроводной сети, в разделе "Параметры беспроводной сети" введите новое имя в **SSID** поле. Нажмите **Сохранить** в нижней части страницы, чтобы временно сохранить настройки.

**Примечание:** Имя беспроводной сети / SSID - это имя, которое понадобится Вашим WiFi-клиентам при подключении к беспроводной сети точки доступа.

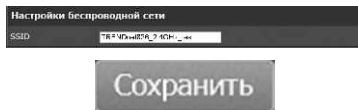



12. Чтобы изменить имя беспроводной сети / SSID для выбранного диапазона беспроводной сети, в разделе WPA введите **новый ключ шифрования** в SSID поле. Нажмите **Сохранить** в нижней части страницы, чтобы временно сохранить настройки.

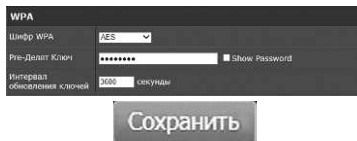

13. В верхнем левом главном меню нажмите **Применить / Отменить изменения**, затем нажмите **Сохранить и применить**, чтобы сохранить изменения конфигурации.

**Важное примечание:** Изменения конфигурации в настройке веб-управления точки доступа не будут применяться до тех пор, пока Вы не нажмете **Сохранить и применить** в поле **Применить / Отменить изменения**. Это позволяет сделать несколько изменений конфигурации и применить различные изменения одновременно. Если есть изменения, которые еще не были окончательно сохранены, кнопка **Применить / Отменить изменения** будет мигать, а число будет отображать количество изменений, которые еще не были окончательно сохранены.



14. Чтобы настроить параметры доступа к LAN IP адресу точки доступа, нажмите **Система**, затем нажмите **Параметры IP**.

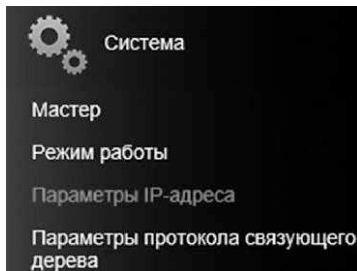

15. В разделе Тип подключения LAN нажмите **Тип подключения** в раскрывающемся списке и выберите либо **DHCP** (настройка по умолчанию), либо **STATIC**. Выбор **STATIC** позволяет настроить точку доступа для автоматического получения настроек IP-адреса с DHCP-сервера Вашей сети, а выбор **STATIC** позволит Вам вручную настроить параметры IP-адреса точки доступа для соответствия требованиям IP Вашей сети. Если Вы выберете **STATIC**, введите новые параметры IP-адреса в полях **IP-адрес**, **Маска подсети**, **По умолчанию**, и **Первичный / вторичный DNS-сервер**. После того как Вы завершили настройку параметров IP-адреса точки доступа, нажмите **Сохранить** в нижней части страницы, чтобы временно сохранить настройки. Чтобы окончательно сохранить изменения конфигурации, нажмите **Применить / Отменить изменения**, затем нажмите **Сохранить и применить**.

| Тип LAN-соединения   |   |
|--|---|
| Тип соединения   | <input type="radio"/> STATIC<br><input checked="" type="radio"/> DHCP |
| Настройка интерфейса LAN   |   |
| IP-адрес   | <input type="text" value="192.168.10.100"/>                           |
| Маска подсети  | <input type="text" value="255.255.255.0"/>                            |
| Основной шлюз  | <input type="text"/>  |
| Установка DNS-сервера  |   |
| Предпочитаемый DNS-сервер  | <input type="text"/>  |
| Альтернативный DNS-сервер  | <input type="text"/>  |
| <input type="button" value="Сохранить"/>                         |   |
| <input type="button" value="Применить / Отменить изменения: 2"/> |   |
| <input type="button" value="Сохранить и применить"/>             |   |

16. После того, как Вы завершили настройку точки доступа, перенастройте сетевой адаптер своего ПК к предыдущим значениям, для получения вашим ПК адреса от DHCP.

**Примечание:** Для получения дополнительной информации о перенастройке сетевого адаптера компьютера для автоматического получения настроек IP-адреса с помощью DHCP смотрите пункт Q2 в последнем разделе руководства по установке, "Советы по установке и устранение неполадок".

17. Чтобы закрепить точку доступа, сначала протяните сетевой кабель через самое большое отверстие на пластине для монтажа и установите пластину на нужную стену или на потолок, используя прилагаемые анкерные болты и шурупы. Установите пластину для монтажа с помощью клипов, обращенных в сторону от стены или потолка. При настенном монтаже установите пластину для монтажа в правильном направлении. После надлежащей установки пластины для монтажа подключите сетевой кабель к сетевому порту LAN1 точки доступа, выровняйте монтажные отверстия точки доступа с клипами пластины для монтажа и поверните точку доступа по часовой стрелке, чтобы зафиксировать ее на месте. После этого установите манжету кабеля, сдвинув ее на пластину для монтажа, пока она не встанет на место.

### Потолочное крепление

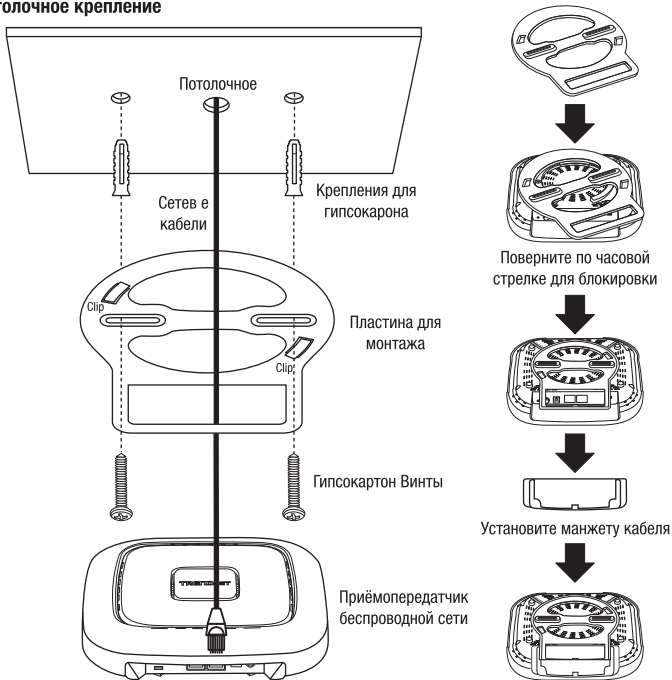

## Пластина для монтажа (направление для настенного монтажа)



Чтобы загрузить последнюю версию руководства пользователя, перейдите по ссылке: <http://www.trendnet.com/support> и выберите TEW-826DAP H/W: v1.0R в раскрывающемся списке "Загрузка продукта".

# Declaration of Conformity

TRENDnet<sup>®</sup>

## Manufacturer's Name and Address

TRENDnet, Inc.  
20675 Manhattan Place  
Torrance, CA 90501 USA

Zwolschestraat 156 2587 WB  
The Hague The Netherlands



## Product Information

**Model Number:** TEW-826DAP  
**Product Name:** AC2200 Tri-Band PoE+ Indoor Wireless Access Point  
**Trade Name:** TRENDnet

TRENDnet hereby declare that the product is in compliance with the essential requirements and other relevant provisions under our sole responsibility.

**Safety** IEC 62368-1: 2014

**EMC** EN 301 489-1 V2.1.1 (2017-02)  
EN 301 489-17 V3.1.1 (2017-02)  
EN 55032: 2015 + AC: 2016 (CISPR32: 2015 / COR1: 2016)  
EN 55024: 2010 + A1: 2015  
AS/NZS CISPR32: 2015

**Radio Spectrum & Health** EN 300 328 V2.1.1 (2016-11)  
EN 301 893 V2.1.1 (2017-05)  
EN 62311: 2008

**Energy Efficiency** Regulation (EC) No. 1275/2008, No. 278/2009, No. 801/2013

This product is herewith confirmed to comply with the Directives.

**Directives:** Low Voltage Directive 2014/35/EU  
EMC Directive 2014/30/EU  
RED Directive 2014/53/EU  
Ecodesign for ErP Directive 2009/125/EC  
RoHS Directive 2011/65/EU  
WEEE Directive 2012/19/EU  
REACH Regulation (EC) No. 1907/2006

Person responsible for this declaration.

Date: August 24, 2018

Name: Sonny Su

Title: Director of Technology

Signature:

A handwritten signature in black ink, appearing to read 'Sonny Su', is written over a horizontal line.



# Déclaration de conformité

TRENDnet®

## Nom et adresse du fabricant

TRENDnet, Inc.  
20675 Manhattan Place  
Torrance, CA 90501 USA

Zwolsestraat 156 2587 WB  
The Hague The Netherlands



## Détails du produit

**Modèle:** TEW-826DAP  
**Nom du produit:** Point d'accès WiFi intérieur AC2200 tribande PoE+  
**Nom Commercial:** TRENDnet

TRENDnet déclare par la présente que le produit est conforme aux exigences essentielles et aux autres dispositions pertinentes de la Directive en vertu de notre seule responsabilité.

**Sécurité** IEC 62368-1: 2014

**CEM** EN 301 489-1 V2.1.1 (2017-02)  
EN 301 489-17 V3.1.1 (2017-02)  
EN 55032: 2015 + AC: 2016 (CISPR32: 2015 / COR1: 2016)  
EN 55024: 2010 + A1: 2015  
AS/NZS CISPR32: 2015

**Spectre radio et santé** EN 300 328 V2.1.1 (2016-11)  
EN 301 893 V2.1.1 (2017-05)  
EN 62311: 2008

**Efficience énergétique** Règlement (CE) N° 1275/2008, N° 278/2009, N° 801/2013

Ce produit est conforme à la directives suivante.

**Directives:** Directive Basse Tension 2014/35/UE  
Directive CEM 2014/30/UE  
Directive RED 2014/53/UE  
Directve écoconception pour la ErP 2009/125/CE  
Directive RoHS 2011/65/UE  
Directive WEEE 2012/19/UE  
REACH Règlement (CE) N° 1907/2006

Lieu de délivrance: Torrance, California, USA

Date: 24 Août, 2018

Nom: Sonny Su

Position: Director of Technology

Signature:

A handwritten signature in black ink, appearing to read 'Sonny Su', is written over a horizontal line.



## Installation Tips and Troubleshooting

---

### **Q1: How do I configure my computer's network adapter with a static IP address?**

**Note:** Please note that although the following procedures are provided to follow for your operating system network adapter settings to be used as general guidelines, however, it is strongly recommended that you consult your computer or operating system manufacturer directly for assistance on the proper procedure for configuring network settings. If you are experiencing difficulties, please contact your computer or operating system manufacturer for assistance.

#### Windows 2000/XP/Vista/7/8/8.1/10

1. On your keyboard, press **Windows Logo + R** keys simultaneously to bring up the Run dialog box.
2. In the dialog box, type **ncpa.cpl** to bring up the Network Connections window.
3. Right-click the **Local Area Connection** or **Ethernet** icon, click **Properties**, and double-click **Internet Protocol Version 4 (TCP/IPv4)**.
4. Then click **Use the following IP address** and assign your network adapter a static IP address. See example static IP address settings below.
  - IP address: 192.168.10.25
  - Subnet mask: 255.255.255.0
5. Click **OK** on both TCP/IPv4 Properties and Local Area Connection Properties windows.

#### MAC OS X

1. From the **Apple** drop-down list, select **System Preferences**.
2. Click the **Network** icon.
3. From the **Location** drop-down list, select **Automatic**.
4. Select and view your Ethernet connection.
  - For MAC OS 10.4, from the **Show** drop-down list, select **Built-in Ethernet** and select the **TCP/IP** tab
  - For MAC OS 10.5 and above, in the left column, select **Ethernet**.
5. Configure TCP/IP to use a static IP.
  - From the **Configure IPv4** or **Configure** drop-down list, select **Manually** and assign your network adapter a static IP address. Then click the **Apply** or **Apply Now** button. See example static IP address settings below.
    - IP address: 192.168.10.25
    - Subnet mask: 255.255.255.0
6. You may be prompted to restart your computer to apply the new IP address settings.

**Q2: I configured my computer's network adapter with a static IP address, how do I reconfigure my computer's network adapter to default settings and obtain an IP address automatically using DHCP?**

**Note:** Please note that although the following procedures are provided to follow for your operating system network adapter settings to be used as general guidelines, however, it is strongly recommended that you consult your computer or operating system manufacturer directly for assistance on the proper procedure for configuring network settings. If you are experiencing difficulties, please contact your computer or operating system manufacturer for assistance.

**Windows 2000/XP/Vista/7/8/8.1/10**

1. On your keyboard, press **Windows Logo + R** keys simultaneously to bring up the Run dialog box.
2. In the dialog box, type **ncpa.cpl** to bring up the Network Connections window.
3. Right-click the **Local Area Connection** or **Ethernet** icon, click **Properties**, and double-click **Internet Protocol Version 4 (TCP/IPv4)**.
4. Then click **Obtain an IP address automatically** and **Obtain DNS server address automatically**.
5. Click **OK** on both TCP/IPv4 Properties and Local Area Connection Properties windows.

**MAC OS X**

1. From the **Apple** drop-down list, select **System Preferences**.
2. Click the **Network icon**.
3. From the **Location** drop-down list, select **Automatic**.
4. Select and view your Ethernet connection.
  - In MAC OS 10.4, from the **Show** drop-down list, select **Built-in Ethernet** and select the **TCP/IP** tab.
  - In MAC OS 10.5 and above, in the left column, select **Ethernet**.
5. Configure TCP/IP to use a static IP.
  - From the **Configure IPv4** or **Configure** drop-down list, select **Using DHCP** and click the **Apply** or **Apply Now** button.
6. You may be prompted to restart your computer to apply the new IP address settings.



**Q3: I typed http://192.168.10.100 in my Internet Browser Address Bar, but an error message says “The page cannot be displayed.” How can I access the wireless access point management page?**

1. Double check all physical cable and port connections.
2. Make sure the PWR/LAN1/2.4GHz/5GHz<sup>1</sup>/5GHz<sup>2</sup> LEDs on the wireless access point front panel are on.
3. Make sure your computer's network adapter is configured with a static IP address. (Refer to Q1 for instructions on assigning a static IP address).
4. Make sure your computer is connected to the access point network LAN port and LAN LED is on.
5. Since the access point default IP address is 192.168.10.100, make sure there are no other network devices assigned an IP address of 192.168.10.100

**Note:** After checking all of the recommended items above, please attempt to access the wireless access point management page again.

**Q4: I changed the IP address of the wireless access point, but I forgot it. How do I reset my wireless access point to factory default?**

Using a paper clip, push and hold the reset button on the rear panel of the wireless access point and release after 15 seconds. The default IP address of the access point is 192.168.10.100. The default user name and password is “admin”.

**Q5: How do I find the current IP address of my computer's network adapter?**

**Note:** Please note that although the following procedures are provided to follow for your operating system network adapter settings to be used as general guidelines, however, it is strongly recommended that you consult your computer or operating system manufacturer directly for assistance on the proper procedure for configuring network settings. If you are experiencing difficulties, please contact your computer or operating system manufacturer for assistance.

### **Command Prompt Method**

#### **Windows 2000/XP/Vista/7/8/8.1/10**

1. On your keyboard, press **Windows Logo + R** keys simultaneously to bring up the Run dialog box.
2. In the dialog box, type **cmd** to bring up the command prompt.
3. In the command prompt, type **ipconfig /all** to display your IP address settings.

## **MAC OS X**

1. Navigate to your **Applications** folder and open **Utilities**.
2. Double-click on **Terminal** to launch the command prompt.
3. In the command prompt, type **ipconfig getifaddr <en0 or en1>** to display the wired or wireless IP address settings.

**Note:** **en0** is typically the wired Ethernet and **en1** is typically the wireless Airport interface.

## **Graphical Method**

### **Windows XP/Vista/7/8/8.1/10**

1. On your keyboard, press **Windows Logo + R** keys simultaneously to bring up the Run dialog box.
2. In the dialog box, type **ncpa.cpl** to bring up the Network Connections window.
3. Double-click the Local Area Connection icon and click the Details button to view the current IP address settings.

**Note:** The computer's network adapter must be enabled and connected to view the current IP address settings.

## **MAC OS X**

1. From the **Apple** menu, select **System Preferences**.
2. In System Preferences, from the **View** menu, select **Network**.
3. In the Network preference window, click a network port (e.g., Ethernet, AirPort, modem). If you are connected, you'll see your IP address settings under "Status:"

## Conseils d'installation et de dépannage

---

### Q1: Comment configurer l'adaptateur réseau de mon ordinateur avec une adresse IP statique ?

**Remarque:** Veuillez noter que, bien que les procédures suivantes sont fournies en respectant les paramètres de l'adaptateur réseau de votre système d'exploitation comme directives générales, nous vous recommandons vivement de consulter directement le fabricant de votre ordinateur ou de votre système d'exploitation afin d'obtenir de l'assistance concernant la procédure exacte de configuration des paramètres réseau. Si vous rencontrez des difficultés, veuillez contacter le fabricant de votre ordinateur ou de votre système d'exploitation pour obtenir une assistance.

#### Windows 2000/XP/Vista/7/8/8.1/10

1. Sur votre clavier, enfoncez simultanément les touches **Logo Windows + R** pour lancer la boîte de dialogue Exécuter.
2. Dans la boîte de dialogue, tapez **ncpa.cpl** pour lancer la fenêtre Network Connections (Connexions réseau).
3. Faites un clic droit sur l'icône **Local Area Connection (Connexion au réseau local)** ou Ethernet, cliquez sur **Propriétés (Propriétés)** et double-cliquez sur **Internet Protocol Version 4 (Protocole Internet version 4) (TCP/IPv4)**.
4. Cliquez ensuite sur **Use the following IP address (Utiliser l'adresse IP suivante)** et assignez une adresse IP statique à votre adaptateur réseau. Voir un exemple des paramètres d'adresse IP statique ci-dessous.
  - Adresse IP: 192.168.10.25
  - Masque de sous-réseau: 255.255.255.0
5. Cliquez sur **OK** les fenêtres TCP/IPv4 Propriétés (Propriétés TCP/IPv4) et Local Area Connection Propriétés (Propriétés de la connexion au réseau local).

#### MAC OS X

1. Dans le menu déroulant **Apple**, sélectionnez **System Preferences (Préférences système)**.
2. Cliquez sur l'icône **Network (Réseau)**.
3. Dans le menu déroulant **Location (Emplacement)**, sélectionnez **Automatic**.
4. Sélectionnez et visualisez votre connexion Ethernet.
  - Sur MAC OS 10.4, dans le menu déroulant **Show (Montrer)**, sélectionnez **Built-in Ethernet (Ethernet intégré)** et sélectionnez l'onglet **TCP/IP**.
  - Sur MAC OS 10.5 et supérieur, dans la colonne de gauche, sélectionnez **Ethernet**.

5. Configurez le TCP/IP afin qu'il utilise un IP statique.
  - Dans le menu déroulant **Configure IPv4 (Configuration IPv4)** ou **Configure (Configuration)**, sélectionnez **Manually (Manuellement)** et assignez une adresse IP statique à votre adaptateur réseau. Cliquez ensuite sur le bouton **Apply (Appliquer)** ou **Apply Now (Appliquer maintenant)**. Voir un exemple des paramètres d'adresse IP statique ci-dessous.
    - Adresse IP: 192.168.10.25
    - Masque de sous-réseau: 255.255.255.0
6. Il se peut que vous receviez un message vous invitant à redémarrer votre ordinateur afin d'appliquer les nouveaux paramètres d'adresse IP.

## **Q2: J'ai configuré l'adaptateur réseau de mon ordinateur avec une adresse IP statique, comment reconfigurer l'adaptateur réseau de mon ordinateur pour restaurer les paramètres par défaut et obtenir une adresse IP automatiquement en utilisant le DHCP ?**

**Remarque:** Veuillez noter que, bien que les procédures suivantes sont fournies en respectant les paramètres de l'adaptateur réseau de votre système d'exploitation comme directives générales, nous vous recommandons vivement de consulter directement le fabricant de votre ordinateur ou de votre système d'exploitation afin d'obtenir de l'assistance concernant la procédure exacte de configuration des paramètres réseau. Si vous rencontrez des difficultés, veuillez contacter le fabricant de votre ordinateur ou de votre système d'exploitation pour obtenir une assistance.

### **Windows 2000/XP/Vista/7/8/8.1/10**

1. Sur votre clavier, enfoncez simultanément les touches **Logo Windows + R** pour lancer la boîte de dialogue Exécuter.
2. Dans la boîte de dialogue, tapez **ncpa.cpl** pour lancer la fenêtre Network Connections (Connexions réseau).
3. Faites un clic droit sur l'icône **Local Area Connection (Connexion au réseau local)** ou **Ethernet**, cliquez sur **Properties (Propriétés)** et double-cliquez sur **Internet Protocol Version 4 (Protocole Internet version 4) (TCP/IPv4)**.
4. Cliquez en suite sur **Obtain an IP address automatically (Obtenir une adresse IP automatiquement)** et sur **Obtain DNS Server address automatically (Obtenir une adresse serveur DNS automatiquement)**.
5. Cliquez sur **OK** les fenêtres TCP/IPv4 Properties (Propriétés TCP/IPv4) et Local Area Connection Properties (Propriétés de la connexion au réseau local).

### **MAC OS X**

1. Dans le menu déroulant **Apple**, sélectionnez **System Preferences (Préférences système)**.
2. Cliquez sur l'**icône Network (Réseau)**.