

CONTENU

1	MISES EN GARDE DE SÉCURITÉ		1
2	CONSIGNES DE SÉCURITÉ IMPORTANTES		2
3	ACCESSOIRES		3
4	PRÉPARATIF		3
5	GUIDE DE RÉFÉRENCE DES COMMANDES	Télécommande	4
		Vue De Devant	5
		Vue De Côté	5
		Vue Arriere	6
6	MONTAGE MURAL		7
7	CONNEXIONS	Installation	8
		Connexion Antenne	9
		Connexion AV	9
		Connexion HDMI	10
		Branchement du cordon d'alimentation	10
		Connexion Optical audio output	11
8	INSTALLATION RAPIDE	Mise De L'appareil Dans Une Place Propre	12
		Mise En Circuit Initiale De L'Appareil	12
		Selection De Source	12
9	CONFIGURATION DU TELEVISEUR	Réglages Rapides	13
		Utilisation du Menu en Direct	13
		Menu Image	14
		Menu Son	15
		Menu des Chaînes	16
		Menu Connexion	17
		Menu Général	18
		Menu Accessibilité	19
		Menu Assistance	20

CONTENU

10	OPÉRATION DE TV INTELLIGENT	21
11	Utilisation du Tableau de Bord de la Page d' Accueil	23
12	Lecture Média USB	24
12	MODE D'AFFICHAGE	Formats Vidéo 26
13	CARACTÉRISTIQUES	27
14	GUIDE DE PANNAGE	Symptôme TV 28
15	GÂRANTIE LIMITÉE	29

** Les images, fonctions et autres informations fournies dans ce manuel sont fournies à titre indicatif. S'il ne correspond pas à l'objet réel, veuillez vous reporter au produit réel.*

MISES EN GARDE DE SÉCURITÉ

LA MARQUE DE PRUDENCE A ÉTÉ LOCALISÉE EN L'EMPLACEMENT DE LA CLOTURE INFÉRIEURE DE L'APPAREIL.



AVERTISSEMENT: POUR RÉDUIRE LE RISQUE D'UN CHOC ÉLECTRIQUE, NE PAS RETIRER LE OUVERCLE(NI LE DOS). AUCUNE PIÈCE NÉCESSITANT L'ENTRETIEN PAR L'UTILISATEUR À L'INTÉRIEUR.

POUR RÉPARATION, S'ADRESSER À UN RÉPARATEUR QUALIFIÉ.



Le symbole de l'éclair et d'une fiche l'intérieur d'un triangle qui aillat r al signale qu'il y a une « tension dangereuse » non isol e l'intérieur de l'appareil, suffisamment l'evp our causer un choc l ectrique.



Le point d'exclamation l'intérieur d'un triangle qui aillat r al signale qu'il y a des instructions importantes de fonctionnement et d'entretien (r p aration) dans la documentation qui accompagne il et appareil.



MISE EN GARDE:

-POUR RÉDUIRE LE FEU D'O DE RISQUE OU DECHARGE ELECTRIQU, ne PAS EXPOSER CET APPAREIL POUR PLEUVOIR OU HUMIDITE.

-EN CAS DE PROBLEME, DEBRANCHEZ LE CORDON D'ALIMENTATION CA ET ADRESSEZ-VOUS A UN PERSONNEL DE REPARATION QUALIFIE.



AVERTISSEMENT:

-POUR REDUIRE LE FEU D'O DE RISQUE OU DECHARGE ELECTRIQU, ne PAS EXPOSER CET APPAREIL POUR PLEUVOIR OU HUMIDITE.

-POUR EVITER LE RISQUE D'INCENDIE OU DE CHOC ELECTRIQUES, NE PAS EXPOSER CET APPAREIL A LA PLUIE OU A L'HUMIDITE. NE PAS PLACER DES OBJETS REMPLIS DE LIQUIDE SUR L'APPAREIL OU A PROXIMITÉ DE CELUI-CI.

-EN CAS DE PROBLEME, DEBRANCHEZ LE CORDON D'ALIMENTATION CA ET ADRESSEZ-VOUS A UN PERSONNEL DE REPARATION QUALIFIE.

EMPLACEMENT

EMPLACEMENT

-N'utilisez pas l'appareil dans les endroits extrêmement chauds, froids, poussi r eux ou humides.

-Laissez l'air circuler librement autour de l'appareil.

Ne le couvrez pas avec du tissu et ne le placez pas sur un tapis ou de la literie.

SÉCURITÉ

-Lorsque vous branchez et débranchez le cordon CA, tenez là fiche et non le cordon. Le triage du cordon peut l'endommager et cr e r un risque.

-D b rânchez le cordon d'alimentation CA si vous n'allez pas utiliser l'appareil pendant une longue p r iode de temps.

ENDROIT DE PLAQUE DE MODÈLE

Là plaque de mod l e est situ e sur le dessous de l'appareil.

RENSEIGNEMENTS FCC

REMARQUE: Cet appareil à t soumis des tests et s'est r v l e n conformité à vec les limites pour un appareil num rique de classe B, conform ent l à section 15 des r gles de là FCC. Ces limites ont pour but d' assurer une protection raisonnable contre les interf r ences g n âtes dans une installation r s identielle. Cet appareil g n r e, utilise et peut mettre des fr quence radio l ectriques, et s'il n'est pas install e t utilis selon les instructions, il peut causer des interf r ences nuisibles aux radio communications. Cependant, il n'y à pas de gârântie que des interf r ences ne se produiront pas dans une installation donn e. si cet appareil cause des interf r ences nuisibles là r ception de là radio ou de la tl v ision, ce qui peut t re d t ermin e n mettânt l' appareil en et hors circuit, nous conseillons l'utilisateur l'une ou plusieurs des mesures correctives suivantes:

-Ro rieztez ou changez l'emplacement de l' antenne de r c eption.

-Augmentez là s p ârâtion entre l' appareil et le r c epteur.

-Brânchez l' appareil dans une prise sûr un circuit diff r ent de celui sûr lequel le r c epteur est brânch.

-Adressez -vous à u d p ositaire ou u n technicien quâllifi de rádio /tl v iseur pour obtenir de l' aide.



AVERTISSEMENT:

Dés changements ou modifications apport s c et appareil, non approuv e s è xprès m ènt par les r èsponsâbls de là cõnformit. P èuvent l' èr l'utilisateur le droit d'utiliser cèt appareil.

HDMI[®]
HIGH-DEFINITION MULTIMEDIA INTERFACE

"HDMI, le logo HDMI et High-Definition Multimedia Interface sont des marques commerciales ou des marques déposées de HDMI Licensing LLC."



Cet équipement est un appareil électrique de classe II ou à double isolation. Il a été conçu de sorte à ne pas nécessiter une connexion de sécurité mise à la terre.

INSTRUCTIONS DE SECURITE IMPORTANTES

- 1) Lisez ces instructions.
- 2) Conservez ces instructions.
- 3) Tenez compte de tous les avertissements.
- 4) Suivez toutes les instructions.
- 5) N'utilisez pas cet appareil près de l'eau.
- 6) Utilisez seulement un chiffon sec pour nettoyer l'appareil.
- 7) Ne bloquez aucun des orifices d'air. Installez l'appareil selon les instructions du fabricant.
- 8) N'installez pas l'appareil près de sources de chaleur telles que radiateurs, registres de chaleur, poêles / cuisinières ou autres appareils (y compris amplificateurs) produisant de la chaleur.
- 9) Ne retirez en aucun cas le dispositif de sécurité de la fiche polarisée ou de la fiche de type terre. Une fiche polarisée est dotée de deux broches dont l'une plus large que l'autre. Une fiche de type terre dispose de deux broches et d'une troisième broche de mise à la terre. La fiche large ou la troisième broche est installée pour des raisons de sécurité. Si la fiche fournie ne s'adapte pas à votre prise d'alimentation murale, veuillez consulter un électricien pour remplacer la prise obsolète.
- 10) Protégez le cordon d'alimentation pour qu'il ne soit pas soumis au passage de personnes ou coincé, particulièrement son point de contact avec la fiche, les prises et le point de sortie de l'appareil.
- 11) Utilisez seulement les pièces/accessoires spécifiques par le fabricant.
- 12) Ne placez cet appareil que sur un chariot, un support, un tripiède, une fixation ou une table recommandés par le fabricant ou vendus avec l'appareil. Soyez prudent tout sur le chariot sur lequel un appareil est placé pour éviter toute blessure en cas de renversement.
- 13) Débranchez cet appareil durant les orages ou s'il ne va pas être utilisé pendant une longue période de temps.
- 14) Confiez toute réparation à un personnel qualifié. Une réparation s'impose si l'appareil a été endommagé d'une façon quelconque, si le cordon d'alimentation ou la fiche sont endommagés, s'il y a eu pénétration de liquide ou d'un objet dans l'appareil, si ce dernier a été exposé à la pluie ou de l'humidité, s'il ne fonctionne pas normalement ou s'il est tombé.
- 15) La fiche d'alimentation électrique sert de dispositif de désaccouplage; elle doit demeurer facilement accessible.



Avis de sécurité personnelle

- Toujours lire et suivre toutes les instructions pour l'installation et l'utilisation du téléviseur.
- Placez le téléviseur dans un endroit de niveau et solide.
- Ne placez pas le téléviseur sur un meuble avec des tiroirs qui peuvent être utilisés comme marches par les petits enfants.
- Ne laissez pas les enfants tirer sur le téléviseur ou monter sur les meubles où le téléviseur est placé.
- Ne laissez pas les enfants jouer devant ou autour du téléviseur.
- Acheminez toujours tous les câbles connectés au téléviseur afin que les câbles ne puissent pas être facilement tirés et saisis par les enfants.
- Lors de l'installation du téléviseur sur un mur, veuillez acheter une monture TV recommandée par un installateur de télévision professionnel et suivre les instructions d'installation fournies avec la monture TV.
- Avant d'installer le téléviseur sur un mur, assurez-vous que la structure du mur peut supporter le poids du téléviseur et du support. En cas de doute, s'il vous plaît demander les conseils d'un installateur de télévision professionnel.
- Personne ne doit allumer le téléviseur avant d'avoir vérifié que le cordon d'alimentation est "bien" inséré.
- Les gens doivent vérifier la tension de la prise d'alimentation CA et du téléviseur avant de brancher le téléviseur.

ACCESSOIRES

Veillez vérifier et identifier les accessoires fournis

Télécommande.....	x 1
Piles AAA	x 2
Manuel D'utilisation.....	x 1
Support TV	x 2
Vis de support	x 4
Fiche d'instructions de dépannage.....	x 1

PRÉPARATIFS

UTILISATION DE LA TÉLÉCOMMANDE

Pointez la télécommande vers le CAPTEUR DE TÉLÉCOMMANDE situé sur l'appareil. Quand il y a une source légère, ambiante et forte, l'exécution du détecteur éloigné infrarouge peut être dégradée, causant l'opération peu fiable. La distance efficace conseillée pour le fonctionnement de la télécommande est d'environ 16 pi (5 m).

POSE DES PILES DE LA TÉLÉCOMMANDE

1. Ouvrez le compartiment des piles.
2. Insérez 2 piles "AAA".

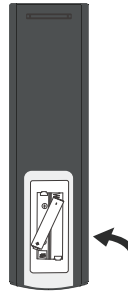

REMPACEMENT DES PILES

Quand les piles s'affaiblissent, la distance de fonctionnement de la télécommande baisse considérablement et il faut les remplacer.

⚠ MISE EN GARDE: Risque d'explosion si la pile est remplacée par un modèle incorrect.

REMARQUES:

- Si vous n'allez pas utiliser la télécommande pendant une longue période de temps, retirez les piles pour éviter le risque de corrosion en cas de fuite.
- Ne mélangez pas ensemble des piles déjà utilisées et des piles neuves. Ne mélangez pas des piles ALCALINES, standard (CARBONE-ZINC) et des piles rechargeables (NICKEL-CADMIUM).
- Retirez toujours les piles dès qu'elles commencent à s'épuiser.
- Des piles affaiblies peuvent fuir et grandement endommager la télécommande.

⚠ AVERTISSEMENT:

- Ne vous débarrassez pas de piles en les jetant dans un feu car elles pourraient fuir et/ou exploser.
- Les piles ne seront pas exposées à la chaleur excessive comme le soleil, le feu ou l'aimé.

GUIDE DE RÉFÉRENCE DES COMMANDES

TÉLÉCOMMANDE



Format : NEC
Code client: 04H FBH

MARCHE/ARRÊT (⏻): Allume ou éteint le téléviseur.

TV: Permet de passer en mode TV.

(Q): Permet d'ouvrir le menu de recherche.

CC/SUB: Permet de configurer le mode de sous-titrage ou d'accéder au sous-titre.

(⚙): permet d'accéder au menu Réglages rapides.

(⇐): permet de sélectionner le mode de la source d'entrée. Touches numériques : Vous permet de choisir directement la chaîne

LIST: Vous permet d'accéder à la liste des chaînes.

(...): Il affiche les boutons supplémentaires de la télécommande. Appuyez sur ce bouton pour sélectionner l'option souhaitée dans la liste « More Actions » (Plus d'actions) affichées sur l'écran du téléviseur.

VOL+/VOL- : Permet d'augmenter ou de diminuer le volume du téléviseur.

CH[▲]/CH[▼] : Passer au programme précédent ou suivant.

CCÈS RAPIDE : faites un appui long sur 0 pour définir un élément d'accès rapide.

FAV: Afficher la liste des chaînes préférées.

GUIDE: Vérifier le programme.

MUTE (🔇): Couper ou rétablir le son.

LECTURE (▶): Lire le fichier multimédia.

PAUSE (⏸): Suspendre/reprendre la lecture d'un fichier multimédia.

ACCUEIL (🏠): Accéder à la page d'accueil.

Retour(Back): Revenir à l'étape précédente.

QUITTER: Quitter l'écran actuel.

Boutons de navigation : (Haut/Bas/Gauche/Droite ◀/▶/▲/▼)

Naviguer dans le menu.

(⊙): Confirmez votre sélection.

(i) **INFO** : Afficher les informations détaillées.

SAP: Activer la langue audio.

FILMS : Rechercher des films (assurez-vous que votre connexion Internet est normale)

REC: Aucune fonction n'est associée à ce bouton sur ce modèle.
(□) : Aucune fonction n'est associée à ce bouton sur ce modèle.

NETFLIX: Accéder à l'interface de Netflix.

PRIME VIDEO: Accéder à l'interface de Prime Video.

Boutons colorés (ROUGE/VERT/JAUNE/BLEU) : Exécuter la fonction d'invite dans un mode spécifique.

Avis important:

Selon le pays où le téléviseur est installé, certaines applications peuvent ne pas être disponibles. Les boutons de lancement rapide de la télécommande associée à ces applications ne fonctionneront donc pas. Toutes les autres fonctionnalités de la télécommande fonctionneront comme prévu.

VUE DE DEVANT

GUIDE DE RÉFÉRENCE DE COMMANDE

VUE DE FACE

Pour la distance de travail et de l'angle de la télécommande, voir page suivante.

Indicateur d'alimentation/veille:

LED bicolore bleu et rouge.

Il va se transformer en rouge lorsque le téléviseur est éteint et bleu lorsqu'il est allumé.

Capteur de Télécommande:

Capteur IR de Télécommande, qui reçoit les rayons infrarouges émis par la télécommande.

Capteur de Télécommande Indicateur d'alimentation/veille.

UE DE CÔTÉ

REMARQUE: S'il y a un film protecteur autour de l'écran, veuillez retirer le film protecteur avant d'utiliser le téléviseur.

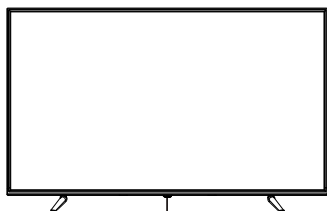

Voyant de mise en marche et de veille
Décteur de la télécommande

VUE DE DESSOUS

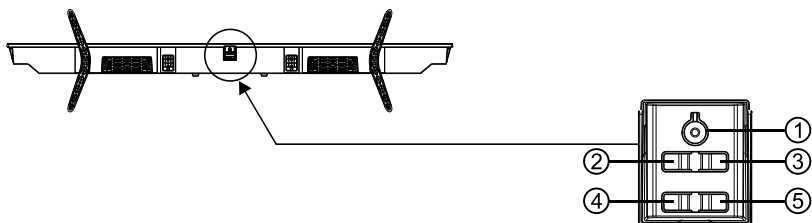

1. **POWER(⏻)**: En mode arrêt, appuyez brièvement pour allumer le téléviseur. En mode de mise sous tension, appuyez longuement pour éteindre le téléviseur.
2. **VOL-**: Diminue le volume.
3. **VOL+**: Augmente le volume.
4. **CH-**: Appuyez brièvement pour atteindre la fonction CH-. Parcourt la liste des chaînes.
5. **CH+**: Appuyez brièvement pour atteindre la fonction CH +, scanne la liste des chaînes.

GUIDE DE RÉFÉRENCE DES COMMANDES

VUE ARRIERE

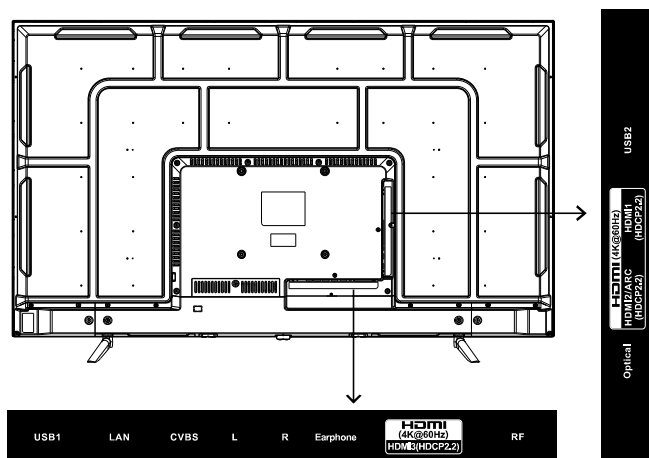

USB: Connecter le périphérique USB tel que le disque flash pour accéder à la fonction de média TV.

LAN: Se connecter à Internet.

CVBS IN: Connecter un appareil audio-vidéo équipé de prises de vidéo composite, comme un lecteur de magnétoscope ou de DVD.

CVBS- IN L: Raccordement du canal audio gauche.

CVBS- IN R: Raccordement du canal audio droit.

ÉCOUTEUR: Connecter un casque 3,5 mm pour l'audio personnel.

HDMI: (High-Definition Multimedia Interface) permet un raccordement numérique sans compression. Vous pouvez l'activer dans le menu de configuration.

RF: Connecter pour recevoir le signal de votre antenne ou du câble via un câble coaxial.

OPTIQUE: Sortie sonore TV numérique.

MONTAGE MURAL

MONTER / DEMONTER LE STAND DE BASE

AVERTISSEMENT: L'écran à est très fragile, et doit être protégé à tout moment lors de la dépose du support de base. Veuillez à éviter tout contact entre tout objet dur, pointu ou susceptible d'égratigner ou d'endommager l'écran à. N'exercez PAS de pression, à aucun moment, sur l'arrière de l'appareil car ceci pourrait fêler l'écran.

1. Débranchez tout câble ou cordon de l'appareil.
2. Posez l'appareil sur une surface plate, de façon que l'arrière soit face vers le haut, et placez un article doux et coussiné (tel une couverture ou de la mousse épaisse) sous l'écran.
3. Pour démonter le stand de base, desserrez les vis des trous et puis mettez-le au dos pour enlever le stand de base.

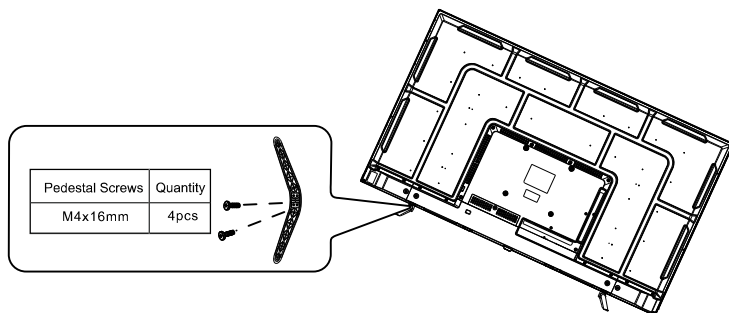

Montage sur le mur

Cet appareil est conforme à la norme VESA et est conçu pour un montage sur le mur avec un kit de montage de 8 po x 8 po (200 mm X 200 mm) conforme à la norme VESA et conçu pour les TV à écran plat (non fournies). La longueur de la vis ne doit pas dépasser 10 mm

REMARQUE

Démontez le stand de base avant le montage mural de l'appareil.

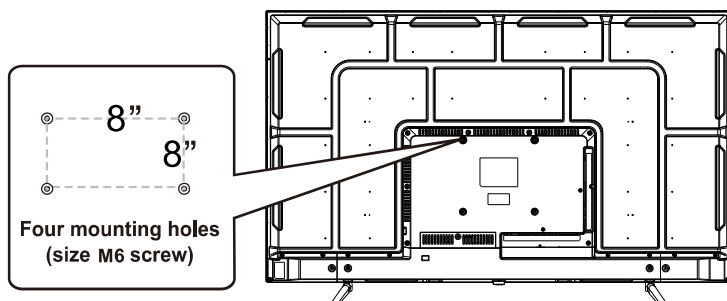

Installation

Votre téléviseur est livré avec le support et l'appareil séparés. Avant d'utiliser le téléviseur, installez le support tel que décrit ci-dessous, ou si vous voulez le monter sur un mur, consultez la page 7 pour les conseils de montage. Le support mural n'est pas fourni avec le téléviseur.

IMPORTANT !

- Débranchez toujours le téléviseur de l'alimentation électrique avant d'installer ou de retirer le support.
- L'installation du téléviseur peut être difficile à réaliser seul. Nous vous recommandons de vous faire assister pour l'installation ou le retrait du support de téléviseur.

Fixer le support

Étape 1

Placez un matériau doux et matelassé sur le dessus d'une surface plane pour éviter d'endommager l'écran du téléviseur.

Placez ensuite le téléviseur à plat, avec l'écran orienté vers le bas, comme illustré à droite (1).

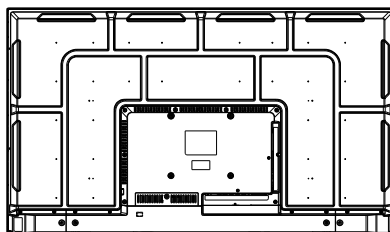

①

Étape 2

Alignez les trous de vis du support avec les trous de vis sous le téléviseur, comme illustré à droite (2).

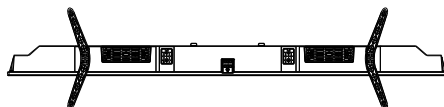

②

Étape 3

Serrez les vis (fournies) avec un tournevis pour fixer le support au téléviseur, comme illustré à droite (3).

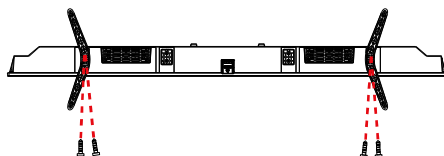

③

REMARQUE :

Ne serrez pas les vis excessivement, cela pourrait endommager les trous de vis.

CONNEXIONS

CONNEXION D'UNE ANTENNE TV / CABLE / SATELLITE

Pour capter les chaînes de télévision adéquates, il faut recevoir un signal provenant de l'une des sources suivantes:

- Antenne intérieure ou extérieure
- Réseau de cablodistribution
- Réseau satellitaire

REMARQUE

Nous conseillons l'utilisation d'une antenne fixe extérieure pour la réception de transmissions TV provenant d'une antenne météorite. Si vous devez utiliser une antenne temporaire, assurez-vous d'en acheter une d'une capacité suffisante pour capter les signaux faibles. Une antenne temporaire ne reproduit le signal aussi efficacement qu'une antenne fixe que lorsque l'appareil est proche d'un émetteur.

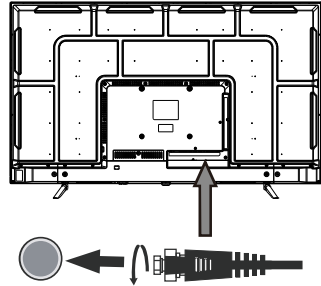

Cable de satellite, cablodistribution ou antenne de télévision dans la borne TV ANTENNA (cable non compris)

CONNEXION D'UN COMPOSANT A/V

Raccordement d'un appareil auxiliaire tel que magnétoscope, caméscope, système satellite, cablodistribution, etc.

RACCORDEMENT D'APPAREILS SORTIE VIDEO COMPOSITE

Raccordement d'appareils A/V tels que magnétoscope, jeu vidéo ou caméscope :

Connexion un magnétoscope / jeu vidéo / caméscope

Raccordez un câble AUDIO / VIDEO (non compris) comme montré :

Assurez-vous de raccorder le câble du composant (AUDIO et VIDEO OUT) aux entrées AV IN de cet appareil.

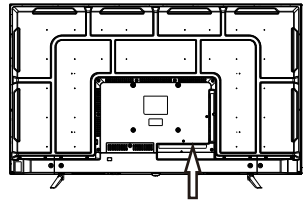

REMARQUE

1. Veuillez vous reporter au manuel d'utilisation du composant auxiliaire pour de plus amples renseignements.
2. Entrée vidéo composite (partagé avec composante)

To AUDIO / VIDEO OUT jacks

VCR / VIDEO GAME SYSTEM / CAMCORDER etc.

To AUDIO / VIDEO IN jacks

CONNECTING HEADPHONES

- Baissez le volume avant de brancher le casque d'écoute, puis réglez le volume au niveau désiré.
- Quand un casque d'écoute est branché, aucun son ne provient des haut-parleurs avant.

REMARQUE

Évitez d'écouter des sons à un niveau élevé pendant une longue période de temps. Ceci peut vous être nuisible et entraîner une perte d'ouïe.

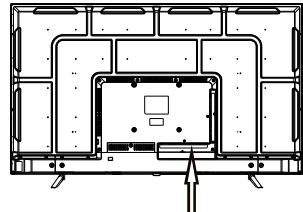

Casque d'écoute (fiche diamètre de 1/8 po [3,5 mm]) non compris

CONNEXIONS

RACCORDEMENT D'UNE SOURCE HAUTE DÉFINITION (HD) À L'AIDE D'UNE CONNEXION HDMI

La liaison HDMI (Interface multimédia haute définition) supporte les signaux vidéo et audio grâce à une seule connexion numérique pour utilisation avec lecteurs DVD, téléviseurs numériques, boîtiers décodeurs et autres appareils AV numériques. La liaison HDMI a été mise au point pour offrir les technologies de protection de contenu numérique à bande passante élevée (HDCP) ainsi que l'interface vidéo numérique (DVI) en une spécification. Le HDCP sert à protéger le contenu numérique émis et capté par des affichages conformes à DVI ou HDMI.

La liaison HDMI permet le support de signal vidéo standard, amélioré ou haute définition plus le support de signal audio allant de standard à ambiophonique multi-canaux. La liaison HDMI procure un signal vidéo numérique non comprimé, bande passante jusqu'à 2,2 Go/s (à signaux HDTV), un connecteur (au lieu de plusieurs câbles et connecteurs), et la communication entre la source AV et les appareils AV tels que des téléviseurs numériques.

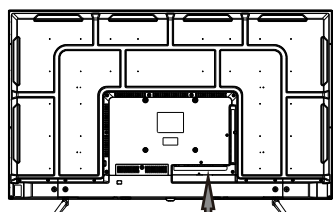

Dans prise
HDMI IN



Cable HDMI
(not compris)



Dans prise
HDMI OUT

Raccordez un câble HDMI (non compris) comme montré :
Assurez vous de raccorder le c ble provenant de la source (HDMI OUT) cet appareil (HDMI IN)

SOURCE HD sortie video en composantes (convertisseur de cablodistribution numérique*, récepteur satellite* ou syntoniseur HD de réception en direct auxiliaire)

RACCORDEMENT DU CORDON D'ALIMENTATION

Vous pouvez allumer votre poste de télévision avant de vous assurer que le cordon d'alimentation est inséré well. At le même temps, s'il vous plaît vérifiez que la tension nominale de votre appareil corresponde à la tension locale.

REMARQUE

- Inserte el enchufe de alimentaci n completamente en la toma de corriente Si el enchufe estuviese flojo, podr a generar calor y causar un incendio.)
- Cerci rese de que el enchufe est f cilmente accesible
- Cerci rese de que el terminal de puesta a tierra del enchufe de alimentaci n est conectado con seguridad para evitar descargas el cticas.
- No toque el enchufe de alimentaci n con las manos h medas Esto podr a causar una descarga el ctica.)
- No utilice ning n cable de alimentaci n que no sea el suministrado con este TV.

(Esto podr a causar una descarga el ctica.)

- No da e el cable de alimentaci n Un cable da ado podr a causar un incendio o descarga el ctica.)
- No mueva el TV con el cable de alimentaci n enchufado en una toma de corriente.
- No coloque ningún objeto pesado sobre el cable de alimentaci n, ni coloque éste cerca de un objeto de gran temperatura.
- No retuerza el cable, no lo doble excesivamente, ni lo estire.
- No tire del cable. Sujételo por el enchufe de alimentaci n cuando vaya a desconectarlo.
- No utilice un enchufe de alimentaci n ni una toma de corriente dañados.

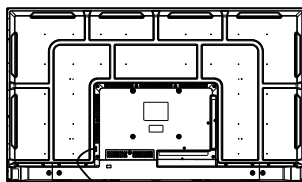

Vers une prise murale

Connecter à un système d'audio de théâtre domestique

Pour la MEILLEUR performance d'audio

Connecter à un système de théâtre domestique

Le dolby numérique permet de délivrer la stéréo de 2 chaînes optimale ou la stéréophonie avec 5 chaînes discrètes de gamme complète plus d'une sixième chaîne pour le diffuseur subsonique.

Appréciez la reproduction d'audio optimale à l'aide de votre système avec une amplificateur de dolby numérique en incorporant une entrée optique numérique. Connectez un câble numérique optionnel directement à la sortie d'audio optique de télévision afin d'écouter par l'intermédiaire de toutes les entrées à l'exception de VGA.

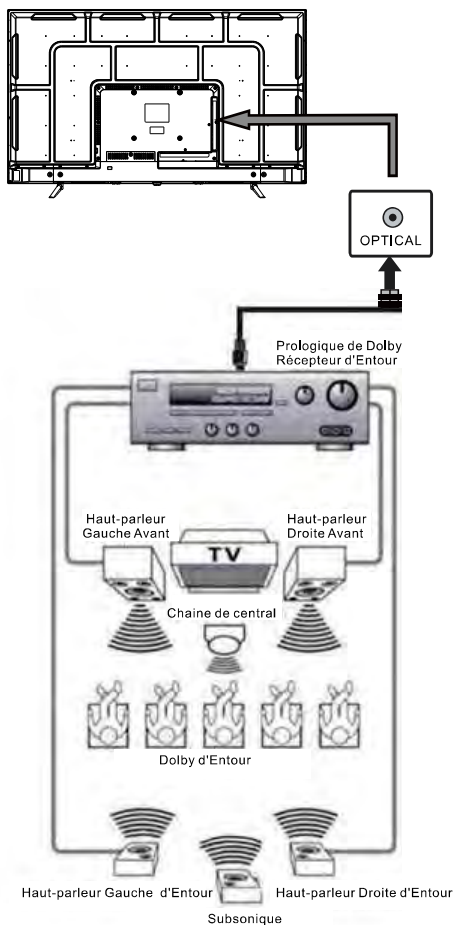

câble numérique optionnel
(non inclus)

Note: référez-vous au manuel d'utilisateur associé à votre équipement de théâtre domestique pour les configurations d'audio recommandées.

INSTALLATION RAPIDE

MISE DE L' APPAREIL DANS UNE PLACE PROPRE

Placez votre appareil sur une surface tr s table avant lâ mise en circuit initiale.

Pour v iter un risque de dânger, n'exposez pâs ce t l viseur de l'eau ni u ne source de châleur (pâr ex.: Lâmpes, bougie, râdiateur).

Ne bloquez pâs lâ grille d'ârâtion l'ârri e et lâissez des espaces libres suffisânts tout âutour de l'appareil, comme mont rc i-dessous.



PREMIÈRE MISE EN MARCHÉ DE L'APPAREIL

Mettez votre tâtélévision en marche aprês y avoir connecté votre antenne ou votre câbles TV. Un écran s'affichera, vous demandant de sâtéléctionner la langue et l'emplacement, le mode de visionnage, et aussi de vous connecter à LG ThinQ. Une fois les options dâtéléfinies, vous pouvez commencer à utiliser votre webOS TV.

Pour sâtéléctionner le pays de service, vous devez accâder au menu gâténéral qui est dâtécrit en dâtétail à la page 18 du manuel.

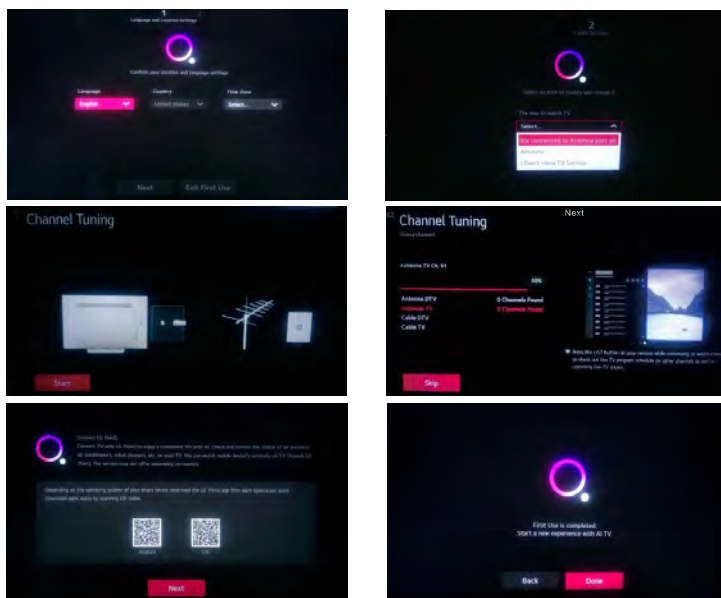

Remarque : Pour la configuration initiale de ce tâtéléviseur, la sâtéléction du pays n'est pas nâtécessaire. Le WebOS configurera les applications du Content Store du tâtéléviseur en fonction de l'adresse IP. Les applications varient d'un pays à l'autre.

Sâtéléction de la source

Appuyez sur le bouton () pour afficher la liste des sources d'entrée.

Appuyez sur le bouton ◀/▶ pour sâtéléctionner la source d'entrée que vous souhaitez regarder, puis appuyez sur le bouton à l'icône en forme de roue () pour confirmer la source d'entrée. La source d'entrée HDMI doit être sâtéléctionnée dans le Home Dashboard (tableau de bord de l'accueil).



Remarque : Avant d'entamer votre expâtérience de visionnage, assurez-vous que tous les câbles et appareils nâtécessaires sont connectés.

CONFIGURATION DU TELEVISEUR

Réglages rapides

Appuyez sur le bouton (⊞) de la télécommande pour afficher le menu de réglage rapide à l'écran, qui vous permet de choisir rapidement le mode Image, le mode Son, la minuterie d'arrêt, etc.

Vous pouvez ajouter/supprimer les éléments de réglage rapide ou modifier leur ordre. Après avoir sélectionné l'élément qui vous intéresse, appuyez sur le bouton à l'icône en forme de roue (⊙) de la télécommande pour ouvrir le menu correspondant. Appuyez sur le bouton ◀/▶ pour sélectionner l'option.

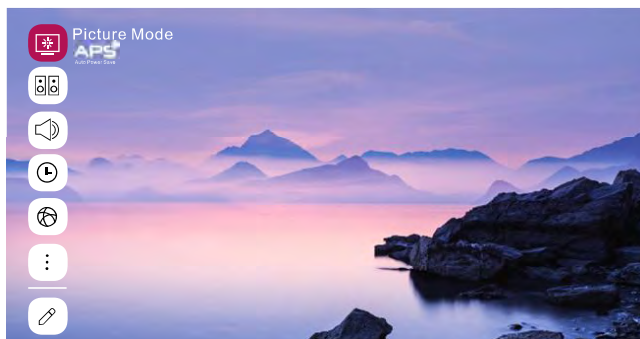

Utilisation du menu en direct

Vous pouvez utiliser facilement les fonctionnalités pertinentes lorsque vous regardez vos émissions de télévision. Appuyez sur la touche LIST (LISTE) de la télécommande.



1. Programmes : Affichez une liste du contenu en cours de diffusion.
2. Guide : Vous pouvez afficher les programmes et la programmation de chaque programme.
3. Programmeur TV : Vous pouvez entrer l'heure et la date d'un programme pour programmer son visionnage ou son enregistrement à l'heure définie.

CONFIGURATION DU TELEVISEUR

Menu Image

Sélectionnez **Tous les paramètres** dans le menu des paramètres et appuyez sur le bouton (Ⓢ) pour accéder au sous-menu. Appuyez sur les boutons ▲/▼ pour sélectionner **Image** dans le sous-menu, ce qui mettra l'option en surbrillance, puis appuyez sur le bouton ► pour ouvrir le menu correspondant.

Appuyez sur le bouton ▲/▼ pour sélectionner l'option, puis sur le bouton (Ⓢ) pour accéder au sous-menu.

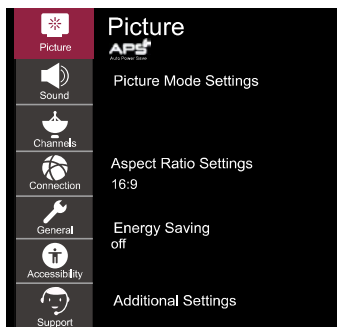

Paramètres du mode Image

Sélectionnez un mode vidéo qui correspond à votre environnement de visualisation ou spécifiez les paramètres du mode vidéo, notamment le contraste, la couleur, etc.

Rétroéclairage

Réglez la luminosité du rétroéclairage pour éclaircir ou assombrir l'écran. Plus la valeur est grande (proche de 100), plus l'écran est brillant.

Contraste

Ajustez la différence entre les zones claires et les zones sombres de l'écran. Les valeurs élevées intensifient la différence.

Luminosité

Ajustez la nuance pour éclaircir ou assombrir l'écran. Plus la valeur est grande (proche de 100), plus l'écran est brillant.

Netteté

Ajustez la netteté des bords. Plus la valeur est élevée, plus la netteté et la clarté de l'image augmentent.

Couleur

Ajustez la profondeur de la couleur de l'écran. Plus la valeur est proche de 100, plus la couleur devient claire.

Nuance

Ajustez l'équilibre du rouge et du vert pour afficher la teinte à l'écran. Plus la valeur est proche de 50, plus le rouge et le vert sont clairs.

Température chromatique

Affichez les images à une température chromatique chaude ou froide. Les valeurs élevées augmentent le rendu de chaleur ou de froid.

Commandes avancées

Ajustez en détail le contraste, la résolution, etc. du mode Image, et définissez également la couleur, le facteur de contraste, etc.

Options de réglage de l'image

Définissez les fonctions supplémentaires nécessaires en fonction de l'environnement de visualisation et de l'état de l'écran.

Réinitialiser

Rétablissez les valeurs par défaut des paramètres d'image. Ce réglage est appliqué individuellement au mode image, alors sélectionnez le mode Image désiré et réinitialisez-le.

Paramètres de rapport de forme

Affichez l'écran d'origine tel quel ou définissez la taille de l'écran et le rapport de forme.

Économie d'énergie

Modes d'économie d'énergie permettant de limiter la consommation d'énergie. Réglez la luminosité de l'écran pour réduire la consommation d'énergie. Si vous activez la fonction d'économie d'énergie, cela affectera la luminosité de votre téléviseur.

Paramètres supplémentaires

Définissez des paramètres d'image supplémentaires. Cela inclut les options Eye Comfort Mode (mode de confort visuel), HDMI Ultra HD Deep Color (profondeur de couleur en HDMI Ultra HD) et Instant Game Response (réponse instantanée en mode de jeu).

CONFIGURATION DU TELEVISEUR

Menu Son

Sélectionnez Tous les paramètres dans le menu des paramètres, puis appuyez sur le bouton (⊙) pour accéder au sous-menu. Appuyez sur les boutons ▲/▼ pour sélectionner Son dans le sous-menu, ce qui mettra l'option en surbrillance, puis appuyez sur le bouton ► pour ouvrir le menu correspondant. Appuyez sur le bouton ▲/▼ pour sélectionner l'option, puis sur le bouton (⊙) pour accéder au sous-menu.

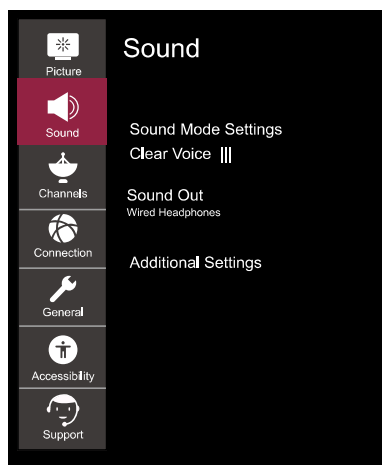

Paramètres du mode Son

Sélectionnez le mode Son et définissez des effets audio détaillés. Ce réglage n'est disponible que pour le haut-parleur interne du téléviseur. Les options disponibles sont les suivantes : Standard, Cinéma, Clear Voice III (voix claire III), Sports, Music (musique) et Game (jeu).

Équilibre

Contrôlez l'équilibre sonore entre les haut-parleurs droit et gauche.

Ultra Surround

Définissez l'effet d'ambiophonie du multicanal virtuel pour profiter d'un son plus réaliste.

Égaliseur

Ajustez le son selon vos goûts pour chaque bande de fréquences sonores.

Réinitialiser

Rétablissez par défaut les paramètres d'effets sonores détaillés du mode standard.

Sortie sonore

Sélectionnez l'appareil ou le haut-parleur pour la sortie audio. Les options disponibles sont les suivantes : le haut-parleur interne du téléviseur, un périphérique Bluetooth, un appareil mobile, la sortie optique, la sortie ARC HDMI, les écouteurs à fil, le haut-parleur optique et le haut-parleur interne du téléviseur, etc.

Paramètres supplémentaires

Définissez des paramètres supplémentaires liés au son. Notamment le type d'installation TV, le mode de volume, le réglage de la synchronisation AV, Le format audio de l'entrée HDMI, la synchronisation sonore LG (LG Sound Sync) et la Sortie sonore numérique. Vous pouvez effectuer les opérations souhaitées en fonction des informations qui apparaissent sur l'écran du téléviseur.

CONFIGURATION DU TELEVISEUR

Menu des chaînes

Sélectionnez Tous les paramètres dans le menu des paramètres, puis appuyez sur le bouton (Ⓞ) pour accéder au sous-menu.

Appuyez sur les boutons ▲/▼ pour sélectionner Chaînes dans le sous-menu, ce qui mettra l'option en surbrillance, puis appuyez sur le bouton ► pour ouvrir le menu correspondant. Appuyez sur le bouton ▲/▼ pour sélectionner l'option, puis sur le bouton (Ⓞ) pour accéder au sous-menu.

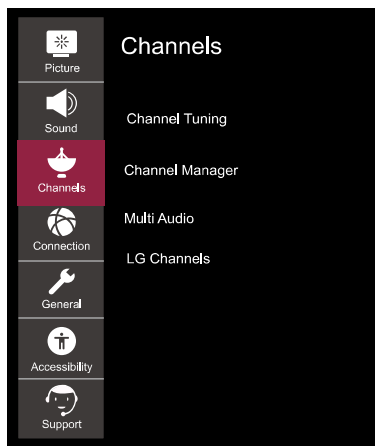

Réglage des chaînes

Syntonisez et enregistrez les chaînes disponibles. Vous pouvez choisir Auto Tuning (réglage automatique) et Manual Tuning (réglage manuel) pour rechercher des programmes TV.

Gestionnaire de chaînes

Gérez les chaînes enregistrées sur le téléviseur.

Multi audio

Définissez les options audio.

Remarque : Les options disponibles dépendent du programme diffusé.

CONFIGURATION DU TELEVISEUR

Menu Connexion

Sélectionnez Tous les paramètres dans le menu des paramètres, puis appuyez sur le bouton (⊙) pour accéder au sous-menu. Appuyez sur les boutons ▲/▼ pour sélectionner Connexion dans le sous-menu, ce qui mettra l'option en surbrillance, puis appuyez sur le bouton ► pour ouvrir le menu correspondant. Appuyez sur le bouton ▲/▼ pour sélectionner l'option, puis sur le bouton (⊙) pour accéder au sous-menu.



Nom du téléviseur
Réglez le nom du téléviseur.

Paramètres de connexion réseau
Définissez les paramètres liés à votre réseau filaire/sans fil.

Paramètres de connexion de l'appareil
Définissez des paramètres de connexion simples avec des périphériques externes. Après avoir accédé au menu, vous pouvez sélectionner et définir ces options de détection automatique des appareils, SIMPLINK (HDMI-CEC), Auto Power Sync (synchronisation de la mise en marche automatique), LG Wireless, et les paramètres du clavier et de commande universelle.

Gestion des connexions mobiles
La gestion des connexions via un smartphone ou un PC est disponible. Pour connecter un téléviseur à un appareil mobile, vous devez définir les paramètres et les demandes de connexion sur le smartphone et le PC.

Connexion sans fil
Sélectionnez Connexion sans fil dans le menu Paramètres de connexion réseau, appuyez sur le bouton (⊙) pour afficher le sous-menu, sélectionnez le réseau sans fil auquel vous souhaitez vous connecter et saisissez le mot de passe pour vous connecter au réseau sans fil.

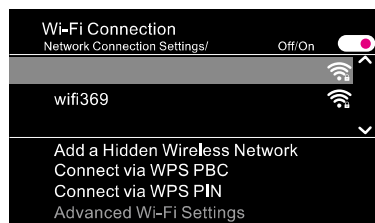

Ajouter un réseau sans fil caché
Ajoutez le réseau sans fil en saisissant manuellement le nom de celui-ci (SSID).

Connexion par WPS PBC
Pour un routeur sans fil compatible WPS (Wi-Fi Protected Setup), appuyez sur le bouton WPS-PBC pour connecter le téléviseur au réseau sans fil.

Connexion par PIN WPS
Pour un routeur sans fil compatible WPS (Wi-Fi Protected Setup), saisissez le code PIN pour connecter le téléviseur au réseau sans fil.

CONFIGURATION DU TELEVISEUR

Menu général

Sélectionnez Tous les paramètres dans le menu des paramètres, puis appuyez sur le bouton (⊙) pour accéder au sous-menu. Appuyez sur les boutons ▲/▼ pour sélectionner Général dans le sous-menu, ce qui mettra l'option en surbrillance, puis appuyez sur le bouton ► pour ouvrir le menu correspondant. Appuyez sur le bouton ▲/▼ pour sélectionner l'option, puis sur le bouton (⊙) pour accéder au sous-menu.

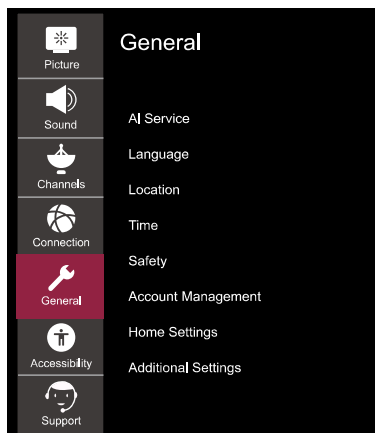

Service IA

Définissez des options détaillées pour les fonctions IA.

Langue

Sélectionnez les paramètres de langue du téléviseur. Vous pouvez y définir la langue du menu, la langue de l'audio et la langue du clavier.

Emplacement

Définissez la région et le pays pour les diffusions et les services spéciaux.

Pays pour les services

Sélectionnez le pays pour les services spéciaux de votre pays. Les services fournis peuvent varier d'un pays à l'autre. Vous pouvez choisir l'option de sélection automatique, le Canada, le Mexique, les États-Unis ou d'autres pays.

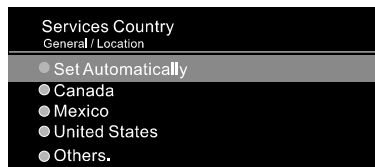

Heure

Réglez la date et l'heure actuelles. Si l'heure que vous définissez est très différente de l'heure actuelle, certaines fonctionnalités intelligentes peuvent ne pas s'afficher. Indiquez l'heure, la date et le fuseau horaire.

Minuteries

Réglez la minuterie de mise en veille et l'heure de l'arrêt automatique.

Sécurité

Définissez le verrouillage des chaînes, applications, entrées, etc. spécifiques à utiliser sous la direction des parents.

Gestion des comptes

Créez un compte pour utiliser les services.

Paramètres de la fonction Accueil

Définissez les options détaillées de la fonction Accueil.

Paramètres supplémentaires

Réglez les fonctions supplémentaires liées au téléviseur.

CONFIGURATION DU TELEVISEUR

Menu Accessibilité

Sélectionnez Tous les paramètres dans le menu des paramètres, puis appuyez sur le bouton (⊙) pour accéder au sous-menu.

Appuyez sur les boutons ▲/▼ pour sélectionner Accessibilité dans le sous-menu, ce qui mettra l'option en surbrillance, puis appuyez sur le bouton ► pour ouvrir le menu correspondant. Appuyez sur le bouton ▲/▼ pour sélectionner l'option, puis sur le bouton (⊙) pour accéder au sous-menu.

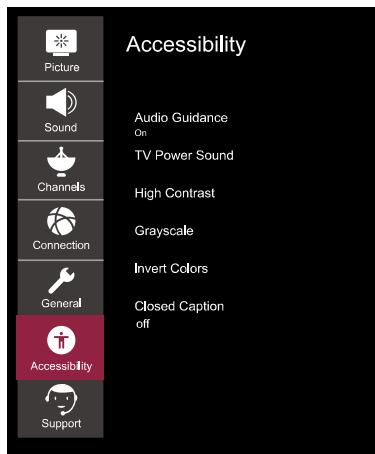

Commande vocale

Les utilisateurs malvoyants peuvent parcourir les menus et lancer des opérations grâce à des commandes vocales. Spécifiez les paramètres détaillés de la commande vocale après avoir activé cette fonction.

Son à l'allumage et à l'arrêt du téléviseur

Vous signale l'allumage et l'arrêt du téléviseur au moyen d'une alerte sonore. Le son peut ne pas être émis lorsque la sortie audio numérique est réglée sur Pass Through (passe-système).

Contraste élevé

Améliorez le contraste entre les zones claires et les zones sombres de certains menus, notamment l'arrière-plan et le texte, afin qu'elles soient plus facilement visibles pour les malvoyants.

Niveaux de gris

Changez la couleur du menu à l'écran en noir et blanc pour plus de clarté.

Inversion des couleurs

Inversez et compensez des couleurs de certains menus pour améliorer la visibilité des éléments affichés à l'écran.

Sous-titre codé

Définissez les options de sous-titrage avancées. Cette fonction ne peut être activée que lorsque le programme de diffusion prend en charge les sous-titres.

CONFIGURATION DU TELEVISEUR

Menu Assistance

Sélectionnez Tous les paramètres dans le menu des paramètres, puis appuyez sur le bouton (Ⓞ) pour accéder au sous-menu.

Appuyez sur les boutons ▲/▼ pour sélectionner Assistance dans le sous-menu, ce qui mettra l'option en surbrillance, puis appuyez sur le bouton ► pour ouvrir le menu correspondant. Appuyez sur le bouton ▲/▼ pour sélectionner l'option, puis sur le bouton (Ⓞ) pour accéder au sous-menu.

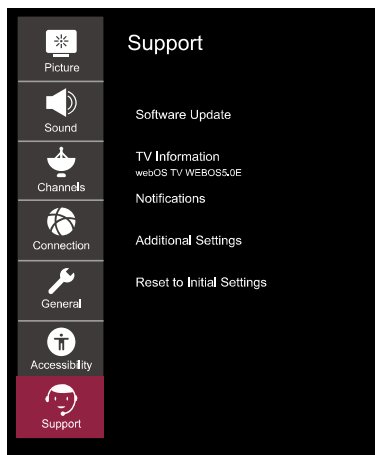

Mise à jour logicielle

Recherchez les mises à jour logicielles et appliquez les mises à jour disponibles.

Informations sur le téléviseur

Affiche les informations sur le téléviseur.

Notifications

Consultez les messages d'alarme concernant les paramètres utilisateur ou l'état du téléviseur.

Paramètres supplémentaires

Configurez des fonctionnalités supplémentaires liées au support client. Ces fonctionnalités englobent notamment les contrats d'utilisation, les mentions légales et les avis sur les logiciels ouverts.

Rétablir les paramètres d'origine

Rétablissez les paramètres d'origine du téléviseur. Cela ramènera toutes les options du téléviseur à leurs paramètres par défaut.

Tutoriel sur la fonction Accueil

Utilisation de la fonction Accueil du téléviseur webOS

Vous pouvez ouvrir l'écran d'accueil en appuyant sur le bouton (🏠) de votre télécommande.

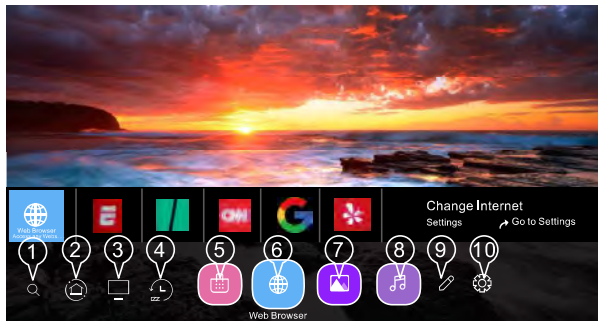

1. Accéder au menu de recherche. Recherchez une variété de contenus et d'informations en utilisant des termes de recherche précis. Assurez-vous que votre connexion Internet est normale
2. Accédez au Tableau de bord de l'accueil.
3. Activez l'entrée TV que vous avez utilisée récemment.
4. Accédez aux applications récemment utilisées.
5. Accédez à l'App Store.
6. Accédez au navigateur.
7. Accédez au menu de lecture d'images et de vidéos.
8. Accédez au menu de lecture de musique.
9. Accédez au menu Édition.
10. Accédez au menu Paramètres.

Gérer la page d'accueil

Gérez la page d'accueil du téléviseur webOS.

Vous pouvez afficher une liste de toutes les applications installées sur votre téléviseur, modifier leur position ou les supprimer. Vous pouvez effectuer les opérations souhaitées en fonction des informations qui apparaissent sur l'écran du téléviseur.

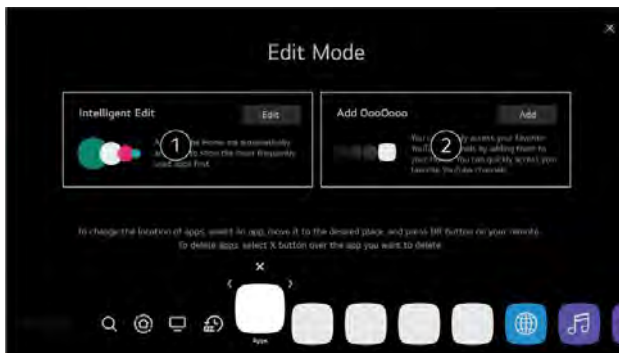

1. Sélectionnez l'application que vous souhaitez modifier et faites un appui long sur le bouton à icône en forme de roue (Ⓞ) de la télécommande. Cela activera le mode d'édition des applications.
2. Pour déplacer l'application vers la position de votre choix, allez à ladite position et appuyez sur le bouton à icône en forme de roue (Ⓞ). Pour supprimer une application, sélectionnez l'icône "X" au-dessus de l'application. Vous pouvez également déplacer et supprimer autant d'applications que vous le souhaitez avant de quitter le mode d'édition. Vous pouvez également déplacer des applications à l'aide des boutons ◀/▶ de votre télécommande.
3. Une fois l'édition terminée, appuyez sur le "X" dans le coin supérieur droit pour quitter le mode d'édition des applications. L'application par défaut du téléviseur ne peut pas être modifiée.

Lancement des applications via l'ACCÈS RAPIDE

Faites un appui long sur une touche numérique de la télécommande pour ouvrir une application ou pour activer une entrée externe enregistrée sur la touche.

Réglage de l'ACCÈS RAPIDE

1. Lancez l'application ou sélectionnez le programme ou l'entrée que vous souhaitez affecter.

2. Faites un appui long sur la touche numérique (entre 1 et 9) que vous souhaitez enregistrer.

1. Cliquez sur « Yes » (Oui) sur la fenêtre contextuelle d'enregistrement qui apparaît.

Si vous faites un appui long sur une touche numérique qui a déjà été enregistrée, la fonction enregistrée sera alors exécutée. Pour voir les éléments qui peuvent être enregistrés, sélectionnez un numéro qui n'a pas été enregistré dans le mode d'édition ACCÈS RAPIDE.

Si le mode activé ne prend pas en charge l'ACCÈS RAPIDE, aucune action ne sera effectuée. Si vous supprimez une application enregistrée, le réglage d'ACCÈS RAPIDE sera également annulé. If you are in a mode where QUICK ACCESS cannot run, no action will be performed. If you delete a registered app, QUICK ACCESS will be deregistered as well.

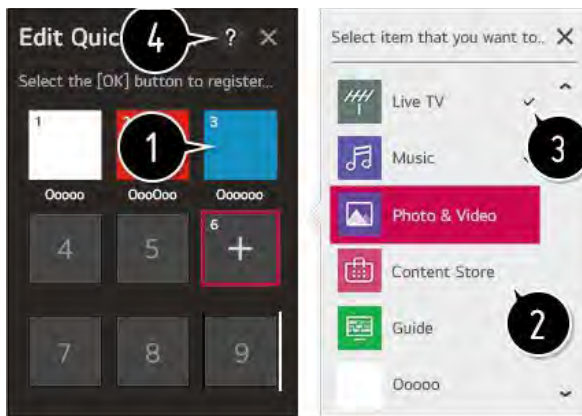

Home Dashboard (Tableau de bord de l'accueil)

Vous pouvez sélectionner ou contrôler un appareil connecté au téléviseur. Appuyez sur le bouton (☰) de la télécommande et sélectionnez Home Dashboard (Tableau de bord de l'accueil). Vous pouvez effectuer les opérations souhaitées en fonction des informations qui apparaissent sur l'écran du téléviseur.



1. Vérifiez et sélectionnez le périphérique intelligent connecté à l'application LG ThinQ.
2. Écoutez le son d'un appareil intelligent connecté par Bluetooth.
3. Vérifiez et sélectionnez le périphérique externe connecté via le port d'entrée externe ou le réseau.
4. Le haut-parleur de sortie actuellement sélectionné s'affiche et vous pouvez accéder au menu des réglages de celui-ci.
5. Affichez et sélectionnez le périphérique de stockage connecté.
6. Vérifiez et contrôlez l'appareil connecté par Home IoT.
7. Contrôlez facilement votre appareil en pré-réglant les opérations désirées.
8. Connexion : Vous pouvez vous connecter/déconnecter du compte LG ThinQ que vous avez créé depuis votre appareil mobile. Modifier : Vous pouvez modifier le nom du périphérique connecté aux entrées, le nom des périphériques Home IoT ou configurer les paramètres connexes.
9. Actualise la liste des appareils.
10. Quittez le tableau de bord de l'accueil.

Lecteur multimédia USB

Connectez un périphérique de stockage USB au port USB du téléviseur pour profiter des fichiers de contenu stockés sur le périphérique de stockage USB sur votre téléviseur.

Formats pris en charge : jpeg, jpg, jpe, png and bmp pour les images ; mp3, wav, ogg, wma, flac pour la musique ; asf, avi, mp4, 3gp, mkv, ts, mpg, vob pour la vidéo.

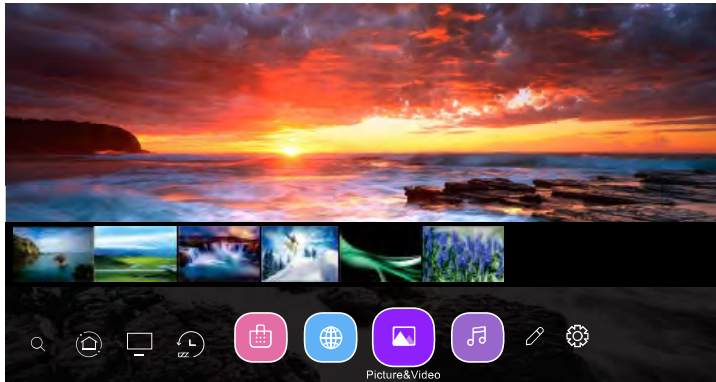

Utilisation du lecteur d'images

Sélectionnez l'application Photo & Vidéo et appuyez sur le bouton (Ⓞ) pour accéder au menu. Vous pouvez afficher les photos que vous avez enregistrées. Appuyez sur les touches directionnelles pour sélectionner le fichier que vous voulez afficher dans le menu de sélection de fichier, puis appuyez sur le bouton (Ⓞ) pour commencer la lecture. Lors de la lecture d'un fichier multimédia, appuyez sur le bouton (Ⓞ) pour afficher et utiliser les détails des fichiers.

