



MISES EN GARDE DE SÉCURITÉ

LA MARQUE DE PRUDENCE A ÉTÉ LOCALISÉE EMPLACEMENT À LA CLOTURE INFÉRIEURE DE L'APPAREIL.



AVERTISSEMENT: POUR RÉDUIRE LE RISQUE D'UN CHOC ÉLECTRIQUE, NE PAS RETIRER LE OUVERCLE(NI LE DOS). AUCUNE PIÈCE NÉCESSITANT L'ENTRETIEN PAR L'UTILISATEUR À L'INTÉRIEUR. POUR RÉPARATION, S'ADRESSER À UN RÉPARATEUR QUALIFIÉ.

 Le symbole de la foudre et d'une flèche l'intérieur d'un triangle qui signale qu'il y a une « tension dangereuse » non isolée l'intérieur de l'appareil, suffisamment élevée pour causer un choc électrique.

 Le point d'exclamation l'intérieur d'un triangle qui signale qu'il y a des instructions importantes de fonctionnement et d'entretien (réparation) dans la documentation qui accompagne cet appareil.

MISE EN GARDE:

-POUR RÉDUIRE LE FEU D'ORIGINE DE RISQUE OU DÉCHARGE ÉLECTRIQUE, NE PAS EXPOSER CET APPAREIL POUR PLEUVOIR OU HUMIDITÉ.

-EN CAS DE PROBLÈME, DÉBRANCHEZ LE CORDON D'ALIMENTATION CA ET ADRESSEZ-VOUS À UN PERSONNEL DE RÉPARATION QUALIFIÉ.

AVERTISSEMENT:

-POUR RÉDUIRE LE FEU D'ORIGINE DE RISQUE OU DÉCHARGE ÉLECTRIQUE, NE PAS EXPOSER CET APPAREIL POUR PLEUVOIR OU HUMIDITÉ.

-POUR ÉVITER LE RISQUE D'INCENDIE OU DE CHOC ÉLECTRIQUES, NE PAS EXPOSER CET APPAREIL À LA PLUIE OU À L'HUMIDITÉ. NE PAS PLACER DES OBJETS REMPLIS DE LIQUIDE SUR L'APPAREIL OU À PROXIMITÉ DE CELUI-CI.

-EN CAS DE PROBLÈME, DÉBRANCHEZ LE CORDON D'ALIMENTATION CA ET ADRESSEZ-VOUS À UN PERSONNEL DE RÉPARATION QUALIFIÉ.

EMPLACEMENT

-N'utilisez pas l'appareil dans les endroits extrêmement chauds, froids, poussiéreux ou humides.

-Laissez l'air circuler librement autour de l'appareil.

Ne le couvrez pas avec du tissu et ne le placez pas sur un tapis ou de la literie.

SECURITÉ

-Lorsque vous branchez et débranchez le cordon CA, tenez la fiche et non le cordon. Le triage du cordon peut l'endommager et créer un risque.

-Débranchez le cordon d'alimentation CA si vous n'allez pas utiliser l'appareil pendant une longue période de temps.

ENDROIT DE PLAQUE DE MODÈLE

La plaque de modèle est située sur le dessous de l'appareil.

RENSEIGNEMENTS FCC

REMARQUE: Cet appareil a été soumis des tests et s'est révélé en conformité avec les limites pour un appareil numérique de classe B, conformément à la section 15 des règles de la FCC. Ces limites ont pour but d'assurer une protection raisonnable contre les interférences gênantes dans une installation résidentielle. Cet appareil génère, utilise et peut mettre des fréquences radioélectriques, et s'il n'est pas installé et utilisé selon les instructions, il peut causer des interférences nuisibles aux radio-communications. Cependant, il n'y a pas de garantie que des interférences ne se produiront pas dans une installation donnée. Si cet appareil cause des interférences nuisibles à la réception de la radio ou de la télévision, ce qui peut être déterminé en mettant l'appareil en et hors circuit, nous conseillons l'utilisateur l'une ou plusieurs des mesures correctives suivantes:

-Reorientez ou changez l'emplacement de l'antenne de réception.

-Augmentez la séparation entre l'appareil et le récepteur.

-Branchez l'appareil dans une prise sur un circuit différent de celui sur lequel le récepteur est branché.

-Adressez-vous au distributeur ou à un technicien qualifié de radio/téléviseur pour obtenir de l'aide.

AVERTISSEMENT:

Dès changements ou modifications apportés à cet appareil, non approuvés expressément par les responsables de la conformité. Peuvent être l'utilisateur le droit d'utiliser cet appareil.

HDMI[®]
HIGH-DEFINITION MULTIMEDIA INTERFACE

"HDMI, le logo HDMI et High-Definition Multimedia Interface sont des marques commerciales ou des marques déposées de HDMI Licensing LLC."



Cet équipement est un appareil électrique de classe II ou à double isolation. Il a été conçu de sorte à ne pas nécessiter une connexion de sécurité mise à la terre.

INSTRUCTIONS DE SECURITE IMPORTANTES

- 1) Lisez ces instructions.
- 2) Conservez ces instructions.
- 3) Tenez compte de tous les avertissements.
- 4) Suivez toutes les instructions.
- 5) N'utilisez pas cet appareil près de l'eau.
- 6) Utilisez seulement un chiffon sec pour nettoyer l'appareil.
- 7) Ne bloquez aucun des orifices d'aération. Installez l'appareil selon les instructions du fabricant.
- 8) N'installez pas l'appareil près de sources de chaleur telles que radiateurs, registres de chaleur, poêles/cuisinières ou autres appareils (y compris amplificateurs) produisant de la chaleur.
- 9) Ne retirez en aucun cas le dispositif de sécurité de la fiche polarisée ou de la fiche de type terre. Une fiche polarisée est dotée de deux broches dont l'une plus large que l'autre. Une fiche de type terre dispose de deux broches et d'une troisième broche de mise à la terre. La fiche large ou la troisième fiche est installée pour des raisons de sécurité. Si la fiche fournie ne s'adapte pas à votre prise d'alimentation murale, veuillez consulter un électricien pour remplacer la prise obsolète.
- 10) Protégez le cordon d'alimentation pour qu'il ne soit pas soumis au passage de personnes ou coincé, particulièrement son point de contact avec la fiche, les prises et le point de sortie de l'appareil.
- 11) Utilisez seulement les pièces/accessoires spécifiques par le fabricant.
- 12) Ne placez cet appareil que sur un chariot, un support, un trépied, une fixation ou une table recommandés par le fabricant ou vendus avec l'appareil.  Ne placez avec prudence tout chariot sur lequel un appareil est placé pour éviter toute blessure en cas de renversement.
- 13) Débranchez cet appareil durant les orages ou s'il ne va pas être utilisé pendant une longue période de temps.
- 14) Confiez toute réparation à un personnel qualifié. Une réparation s'impose si l'appareil a été endommagé d'une façon quelconque, si le cordon d'alimentation ou la fiche sont endommagés, s'il y a eu pénétration de liquide ou d'un objet dans l'appareil, si ce dernier a été exposé à la pluie ou de l'humidité, s'il ne fonctionne pas normalement ou s'il est tombé.
- 15) La fiche d'alimentation électrique sert de dispositif de désaccouplage; elle doit demeurer facilement accessible.

Avis de sécurité personnelle

- Toujours lire et suivre toutes les instructions pour l'installation et l'utilisation du téléviseur.
- Placez le téléviseur dans un endroit de niveau et solide.
- Ne placez pas le téléviseur sur un meuble avec des tiroirs qui peuvent être utilisés comme marches par les petits enfants.
- Ne laissez pas les enfants tirer sur le téléviseur ou monter sur les meubles où le téléviseur est placé.
- Ne laissez pas les enfants jouer devant ou autour du téléviseur.
- Acheminez toujours tous les câbles connectés au téléviseur afin que les câbles ne puissent pas être facilement tirés et saisis par les enfants.
- Lors de l'installation du téléviseur sur un mur, veuillez acheter une monture TV recommandée par un installateur de télévision professionnel et suivre les instructions d'installation fournies avec la monture TV.
- Avant d'installer le téléviseur sur un mur, assurez-vous que la structure du mur peut supporter le poids du téléviseur et du support. En cas de doute, s'il vous plaît demander les conseils d'un installateur de télévision professionnel.
- Personne ne doit allumer le téléviseur avant d'avoir vérifié que le cordon d'alimentation est "bien" inséré.
- Les gens doivent vérifier la tension de la prise d'alimentation CA et du téléviseur avant de brancher le téléviseur.

ACCESSOIRES

Veillez vérifier et identifier les accessoires fournis

Télécommande.....	x 1
Piles AAA	x 2
Manuel D'utilisation.....	x 1
Support TV	x 2
Vis de support	x 4
Fiche d'instructions de dépannage.....	x 1

PRÉPARATIFS

UTILISATION DE LA TÉLÉCOMMANDE

Pointez la télécommande vers le CAPTEUR DE TÉLÉCOMMANDE situé sur l'appareil.

Quand il y a une source légère, ambiante et forte, l'exécution du détecteur éloigné infrarouge peut être dégradée, causant l'opération peu fiable.

La distance efficace conseillée pour le fonctionnement de la télécommande est d'environ 16 pi (5 m).

POSE DES PILES DE LA TÉLÉCOMMANDE

1. Ouvrez le compartiment des piles.

2. Insérez 2 piles "AAA".

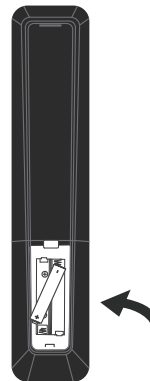

REPLACEMENT DES PILES

Quand les piles s'affaiblissent, la distance de fonctionnement de la télécommande baisse considérablement et il faut les remplacer.

⚠ MISE EN GARDE: Risque d'explosion si la pile est remplacée par un modèle incorrect.

REMARQUES:

- Si vous n'allez pas utiliser la télécommande pendant une longue période de temps, retirez les piles pour éviter le risque de corrosion en cas de fuite.
- Ne mélangez pas ensemble des piles déjà utilisées et des piles neuves. Ne mélangez pas des piles ALCALINES, standard (CARBONE-ZINC) et des piles rechargeables (NICKEL-CADMIUM).
- Retirez toujours les piles dès qu'elles commencent à s'épuiser.
- Des piles affaiblies peuvent fuir et grandement endommager la télécommande.

⚠ AVERTISSEMENT:

- Ne vous débarrassez pas de piles en les jetant dans un feu car elles pourraient fuir et/ou exploser.
- Les piles ne seront pas exposées à la chaleur excessive comme le soleil, le feu ou l'aimé.

GUIDE DE RÉFÉRENCE DES COMMANDES

TÉLÉCOMMANDE

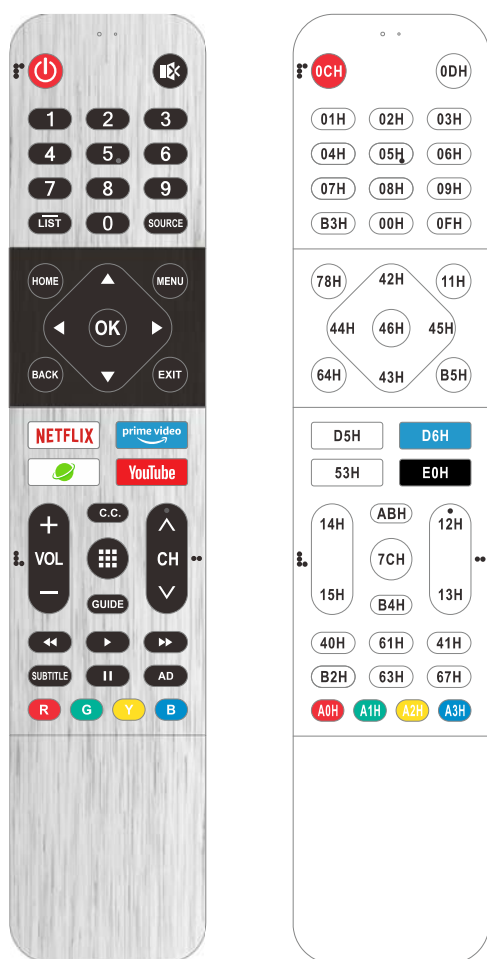

Code du système de télécommande: TC9012

Code client: 0E

PUISSANCE(⏻): Mettre le TV sous ou hors tension.

MUET(🔇): Couper ou restaurer le son.

Boutons numériques: Choisir la chaîne directement.

LIST: Accéder à la liste des chaînes.

SOURCE: Sélectionner le mode de la source d'entrée.

ACCUEIL(🏠): Entrer dans la page d'accueil.

Retour(Back): Revenir à la chaîne précédemment affichée.

MENU: Accéder au menu principal

QUITTER: Quitter l'écran actuel.

Boutons de navigation:(Haut/Bas/Gauche/Droite (◀/▶/▲/▼) Naviguez dans le menu.

OK: Confirmer la sélection

NETFLIX: Accéder à l'interface Netflix.

PRIME VIDEO: Accéder à l'interface Prime Video.

🌐 : Accéder à Internet.

YOUTUBE: Accéder à l'interface YouTube.

VOL+/VOL-: Augmenter/diminuer le volume de TV.

CH^/CHv: Passer au programme précédent ou suivant.

📺: Accès direct à l'application netrange.

CC: Configurer le mode de sous-titrage.

GUIDE: Ce bouton ne s'applique pas à ce modèle.

RETOUR RAPIDE/AVANCE RAPIDE(◀◀/▶▶): Examen rapide de l'avance rapide.

PLAY (▶): Jouez en regardant des médias.

PAUSE (⏸): Faites une pause en regardant les médias.

SOUS-TITRE: Accéder au sous-titre.

AD: Ce bouton ne s'applique pas à ce modèle.

Boutons de couleur (ROUGE/VERT/JAUNE/BLEU): Exécuter la fonction d'invite en mode spécifique.

Avis important:

Selon le pays où le téléviseur est installé, certaines applications peuvent ne pas être disponibles. Les boutons de lancement rapide de la télécommande associée à ces applications ne fonctionneront donc pas. Toutes les autres fonctionnalités de la télécommande fonctionneront comme prévu.

GUIDE DE RÉFÉRENCE DES COMMANDES

VUE DE DEVANT

GUIDE DE RÉFÉRENCE DE COMMANDE

VUE DE FACE

Pour la distance de travail et de l'angle de la télécommande, voir page suivante.

Indicateur d'alimentation/veille:

LED bicolore bleu et rouge.

Il va se transformer en rouge lorsque le téléviseur est éteint et bleu lorsqu'il est allumé.

Capteur de Télécommande:

Capteur IR de Télécommande, qui reçoit les rayons infrarouges émis par la télécommande.

Capteur de Télécommande Indicateur d'alimentation/veille.

UE DE CÔTÉ

REMARQUE: S'il y a un film protecteur autour de l'écran, veuillez retirer le film protecteur avant d'utiliser le téléviseur.

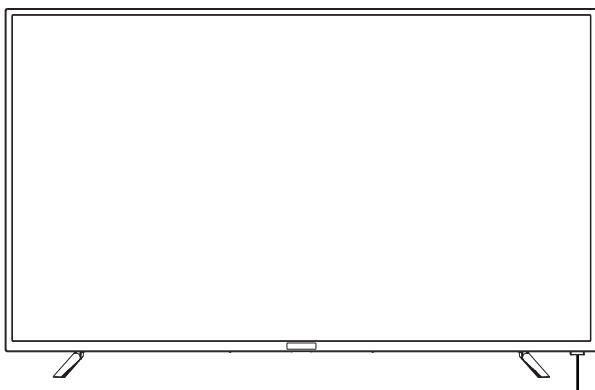

Voyant de mise en marche et de veille
Détecteur de la télécommande

VUE DE ARRIÈRE

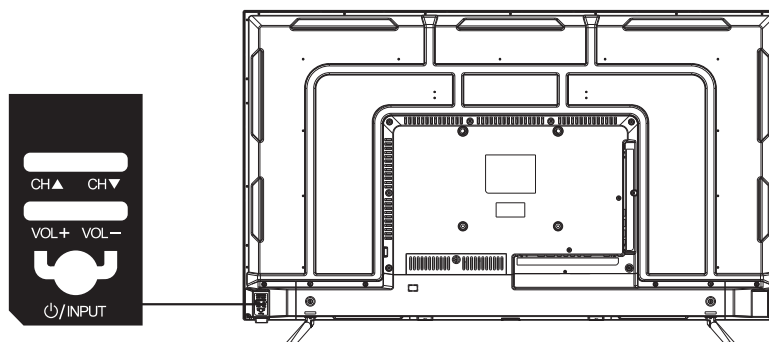

CH▲ : Permet de parcourir la liste des chaînes vers le haut. Dans le menu de sélection de la source d'entrée, ce bouton joue le rôle de la flèche vers le haut de la télécommande.

CH▼ : Permet de parcourir la liste des chaînes vers le bas. Dans le menu de sélection de la source d'entrée, ce bouton joue le rôle de la flèche vers le bas de la télécommande.

VOL- : Diminue le volume.

VOL+ : Augmente le volume.

P/INPUT : **MARCHE/ARRÊT / SOURCE** : Lorsque le téléviseur est éteint, appuyez brièvement sur ce bouton pour l'allumer. Lorsque le téléviseur est allumé, appuyez longuement sur ce bouton pour l'éteindre ou appuyez brièvement dessus pour faire apparaître le menu de sélection de la source d'entrée. Appuyez sur le bouton CH+/- pour sélectionner la source d'entrée et appuyez à nouveau sur le bouton de marche/arrêt pour confirmer la sélection.

GUIDE DE RÉFÉRENCE DES COMMANDES

VUE ARRIERE

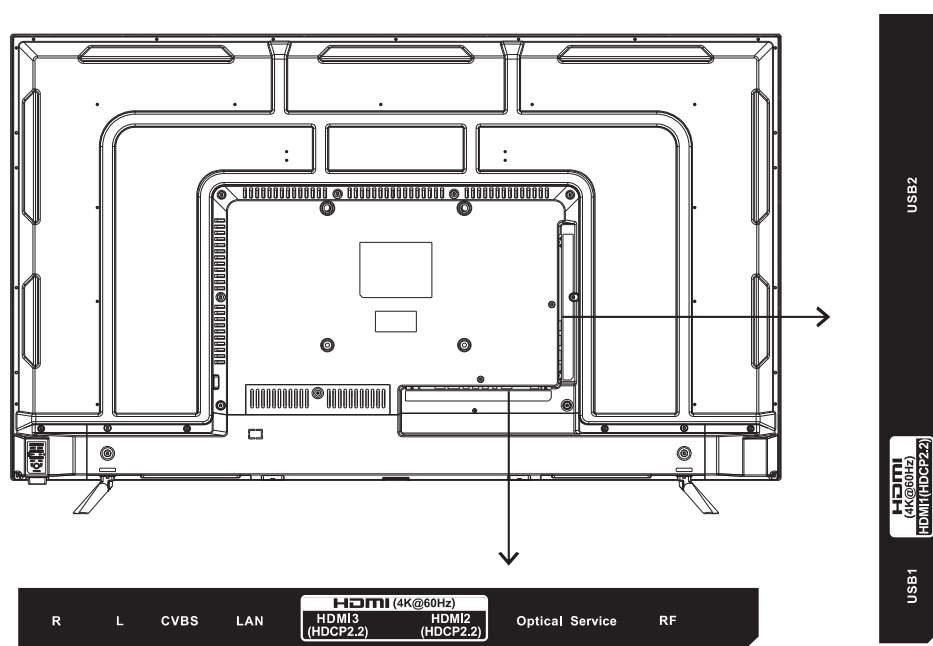

CVBS IN: Connecter un appareil audio-vidéo équipé de prises de vidéo composite, comme un lecteur de magnétoscope ou de DVD.

CVBS- IN L: Raccordement du canal audio gauche.

CVBS- IN R: Raccordement du canal a

LAN: Se connecter à Internet.

HDMI: (High-Definition Multimedia Interface) permet un raccordement numérique sans compression. Vous pouvez l'activer dans le menu de configuration.

OPTIQUE: Sortie sonore TV numérique.

Service: Ce port est utilisé par le personnel de maintenance professionnel lors de la réparation de la machine.

RF: Connecter pour recevoir le signal de votre antenne ou du câble via un câble coaxial.

USB: Connecter le périphérique USB tel que le disque flash pour accéder à la fonction de média TV.

Liaison HDMI (HDMI1) : Permet de commander et de contrôler les appareils HDMI connectés au téléviseur. Vous pouvez l'activer dans le menu de configuration.

MONTAGE MURAL

MONTER / DEMONTER LE STAND DE BASE

AVERTISSEMENT: L'écran à est très fragile, et doit être protégé à tout moment lors de la dépose du support de base. Veillez à éviter tout contact entre tout objet dur, pointu ou susceptible d'égratigner ou d'endommager l'écran à. N'exercez PAS de pression, à aucun moment, sur l'arrière de l'appareil car ceci pourrait fêler l'écran.

1. Débranchez tout câble ou cordon de l'appareil.
2. Posez l'appareil sur une surface plate, de façon que l'arrière soit face vers le haut, et placez un article doux et coussiné (tel une couverture ou de la mousse épaisse) sous l'écran.
3. Pour démonter le stand de base, desserrez les vis des trous et puis mettez-le au dos pour enlever le stand de base.

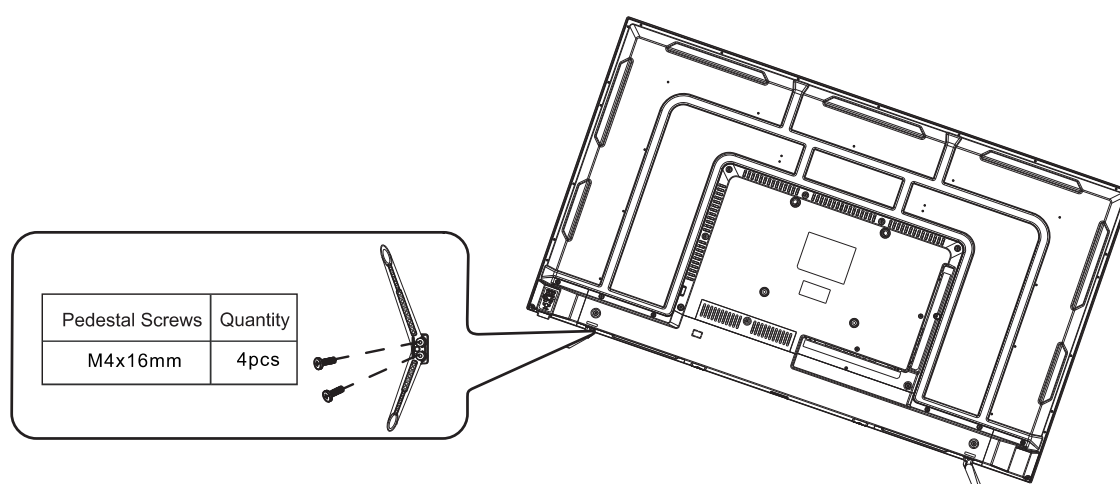

Montage sur le mur

Cet appareil est conforme à la norme VESA et est conçu pour un montage sur le mur avec un kit de montage de 8 po x 8 po (200 mm x 200 mm) conforme à la norme VESA et conçu pour les TV à écran plat (non fournies). La longueur de la vis ne doit pas dépasser 8 mm.

REMARQUE

Démontez le stand de base avant le montage mural de l'appareil.

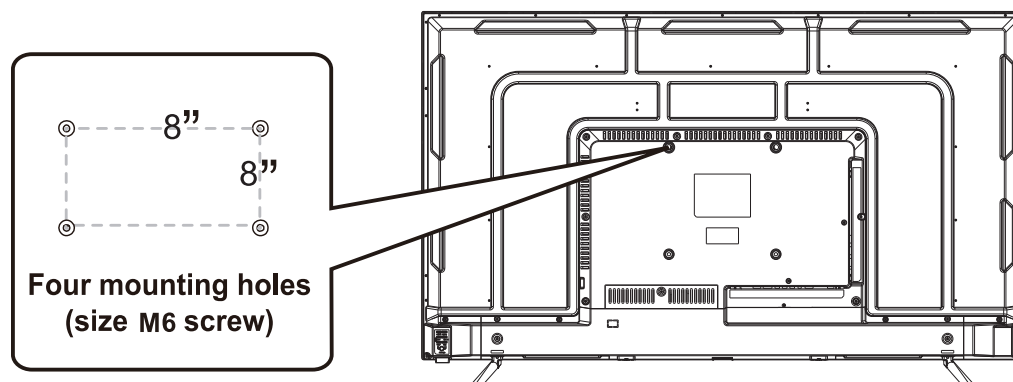

Installation

Votre téléviseur est livré avec le support et l'appareil séparés. Avant d'utiliser le téléviseur, installez le support tel que décrit ci-dessous, ou si vous voulez le monter sur un mur, consultez la page 7 pour les conseils de montage. Le support mural n'est pas fourni avec le téléviseur.

IMPORTANT !

- Débranchez toujours le téléviseur de l'alimentation électrique avant d'installer ou de retirer le support.
- L'installation du téléviseur peut être difficile à réaliser seul. Nous vous recommandons de vous faire assister pour l'installation ou le retrait du support de téléviseur.

Fixer le support

Étape 1

Placez un matériau doux et matelassé sur le dessus d'une surface plane pour éviter d'endommager l'écran du téléviseur.

Placez ensuite le téléviseur à plat, avec l'écran orienté vers le bas, comme illustré à droite (1).

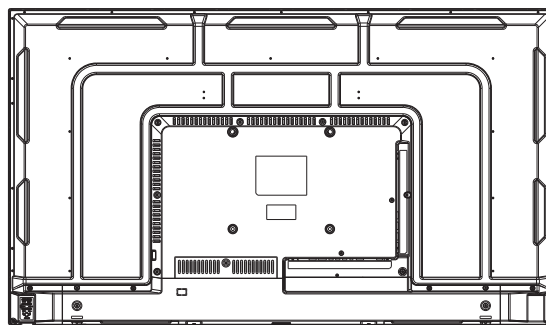

①

Étape 2

Alignez les trous de vis du support avec les trous de vis sous le téléviseur, comme illustré à droite (2).

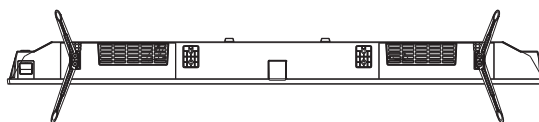

②

Étape 3

Serrez les vis (fournies) avec un tournevis pour fixer le support au téléviseur, comme illustré à droite (3).

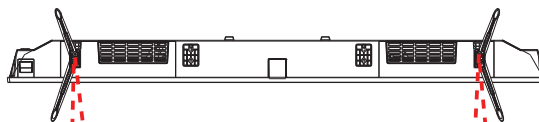

③

REMARQUE :

Ne serrez pas les vis excessivement, cela pourrait endommager les trous de vis.

CONNEXIONS

CONNEXION D'UNE ANTENNE TV / CABLE / SATELLITE

Pour capter les chaînes de télévision adéquates, il faut recevoir un signal provenant de l'une des sources suivantes:

- Antenne intérieure ou extérieure
- Réseau de cablodistribution
- Réseau satellitaire

REMARQUE

Nous conseillons l'utilisation d'une antenne fixe extérieure pour la réception de transmissions TV provenant d'une antenne météorologique. Si vous devez utiliser une antenne temporaire, assurez-vous d'en acheter une d'une capacité suffisante pour capter les signaux faibles. Une antenne temporaire ne reproduit le signal aussi efficacement qu'une antenne fixe que lorsque l'appareil est proche d'un émetteur.

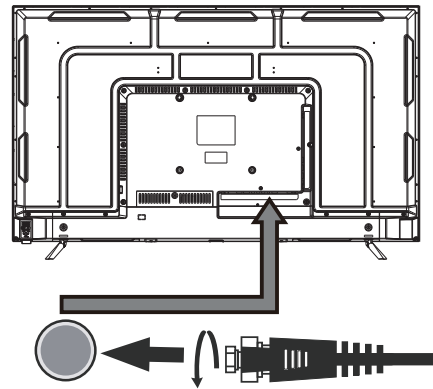

Cable de satellite, cablodistribution ou antenne de télévision dans la borne TV ANTENNA (cable non compris)

CONNEXION D'UN COMPOSANT A/V

Raccordement d'un appareil auxiliaire tel que magnétoscope, caméscope, système satellite, cablodistribution, etc.

RACCORDEMENT D'APPAREILS SORTIE VIDEO COMPOSITE

Raccordement d'appareils A/V tels que magnétoscope, jeu vidéo ou caméscope :

Connexion un magnétoscope / jeu vidéo / caméscope

Raccordez un câble AUDIO / VIDEO (non compris) comme montré :

Assurez-vous de raccorder le câble du composant (AUDIO et VIDEO OUT) aux entrées AV IN de cet appareil.

REMARQUE

1. Veuillez vous reporter au manuel d'utilisation du composant auxiliaire pour de plus amples renseignements.
2. Entrée vidéo composite (partagé avec composante)

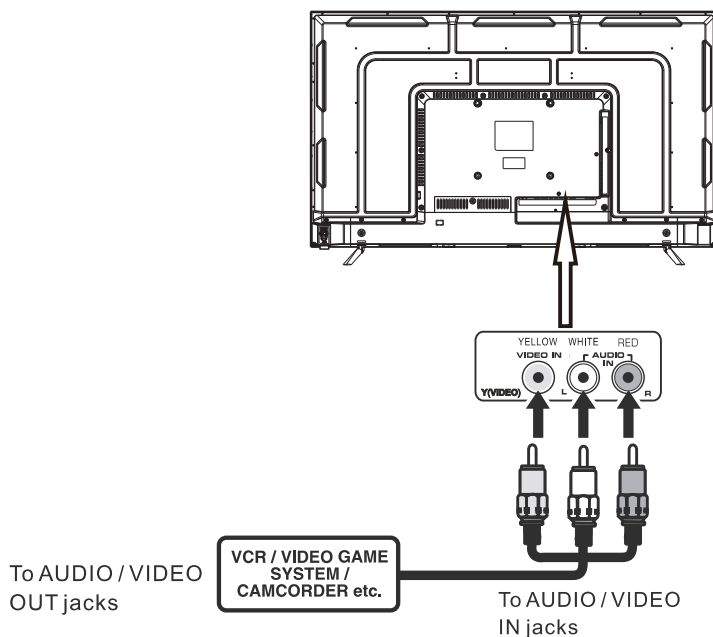

CONNEXIONS

RACCORDEMENT D'UNE SOURCE HAUTE DÉFINITION (HD) À L'AIDE D'UNE CONNEXION HDMI

La liaison HDMI (Interface multimédia haute définition) supporte les signaux vidéo et audio grâce à une seule connexion numérique pour utilisation avec lecteurs DVD, téléviseurs numériques, boîtiers décodeurs et autres appareils AV numériques. La liaison HDMI a été mise au point pour offrir les technologies de protection de contenu numérique à bande passante élevée (HDCP) ainsi que l'interface vidéo numérique (DVI) en une spécification. Le HDCP sert à protéger le contenu numérique émis et capté par des affichages conformes à DVI ou HDMI.

La liaison HDMI permet le support de signal vidéo standard, amélioré ou haute définition plus le support de signal audio allant de standard à ambiophonique multi-canaux. La liaison HDMI procure un signal vidéo numérique non comprimé, bande passante jusqu'à 2,2 Go/s (à signaux HDTV), un connecteur (au lieu de plusieurs câbles et connecteurs), et la communication entre la source AV et les appareils AV tels que des téléviseurs numériques.

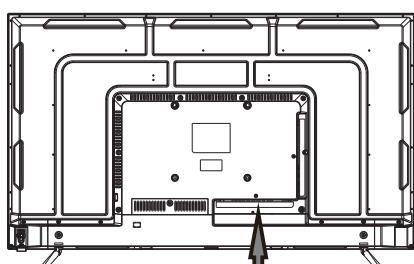

Dans prise
HDMI IN



Cable HDMI
(not compris)

Dans prise
HDMI OUT

Raccordez un câble HDMI (non compris)
comme montré :
Assurez vous de raccorder le c ble
provenant de la source (HDMI OUT)
cet appareil (HDMI IN)

**SOURCE HD sortie video en
composantes (convertisseur de
cablodistribution num rique*, recep teur
satellite* ou syntoniseur HD de reception
en direct auxiliaire)**

RACCORDEMENT DU CORDON D'ALIMENTATION

Vous pouvez allumer votre poste de télévision avant de vous assurer que le cordon d'alimentation est inséré well. At le même temps, s'il vous plaît vérifiez que la tension nominale de votre appareil corresponde à la tension locale.

REMARQUE

- Inserte el enchufe de alimentaci n completamente en la toma de corriente Si el enchufe estuviese flojo. podr a generar calor y causar un incendio.)
- Cerci rese de que el enchufe est f cilmente accesible
- Cerci rese de que el terminal de puesta a tierra del enchufe de alimentaci n est conectado con seguridad para evitar descargas el ctricas.
- No toque el enchufe de alimentaci n con las manos h medas Esto podr a causar una descarga el ctrica.)
- No utilice ning n cable de alimentaci n que no sea el suministrado con este TV.
(Esto podr a causar una descarga el ctrica.)
- No da e el cable de alimentaci n Un cable da ado podr a causar un incendio o descarga el ctrica.)
- No mueva el TV con el cable de alimentaci n enchufado en una toma de corriente.
- No coloque ningún objeto pesado sobre el cable de alimentaci n, ni coloque éste cerca de un objeto de gran temperatura.
- No retuerza el cable, no lo doble excesivamente, ni lo estire.
- No tire del cable. Sujételo por el enchufe de alimentaci n cuando vaya a desconectarlo.
- No utilice un enchufe de alimentaci n ni una toma de corriente dañados.

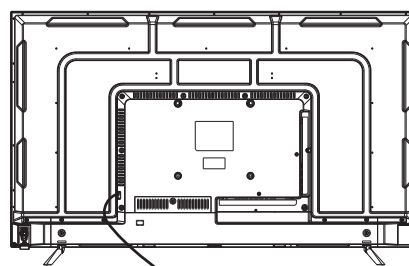

Vers une prise murale

CONNEXIONS

Connecter à un système d'audio de théâtre domestique

Pour la MEILLEUR performance d'audio

Connecter à un système de théâtre domestique

Le dolby numérique permet de délivrer la stéréo de 2 chaînes optimale ou la stéréophonie avec 5 chaînes discrettes de gamme complète plus d'une sixième chaîne pour le diffuseur subsonique.

Appréciez la reproduction d'audio optimale à l'aide de votre système avec une amplificateur de dolby numérique en incorporant une entrée optique numérique. Connectez un câble numérique optionnel directement à la sortie d'audio optique de télévision afin d'écouter par l'intermédiaire de toutes les entrées à l'exception de VGA.

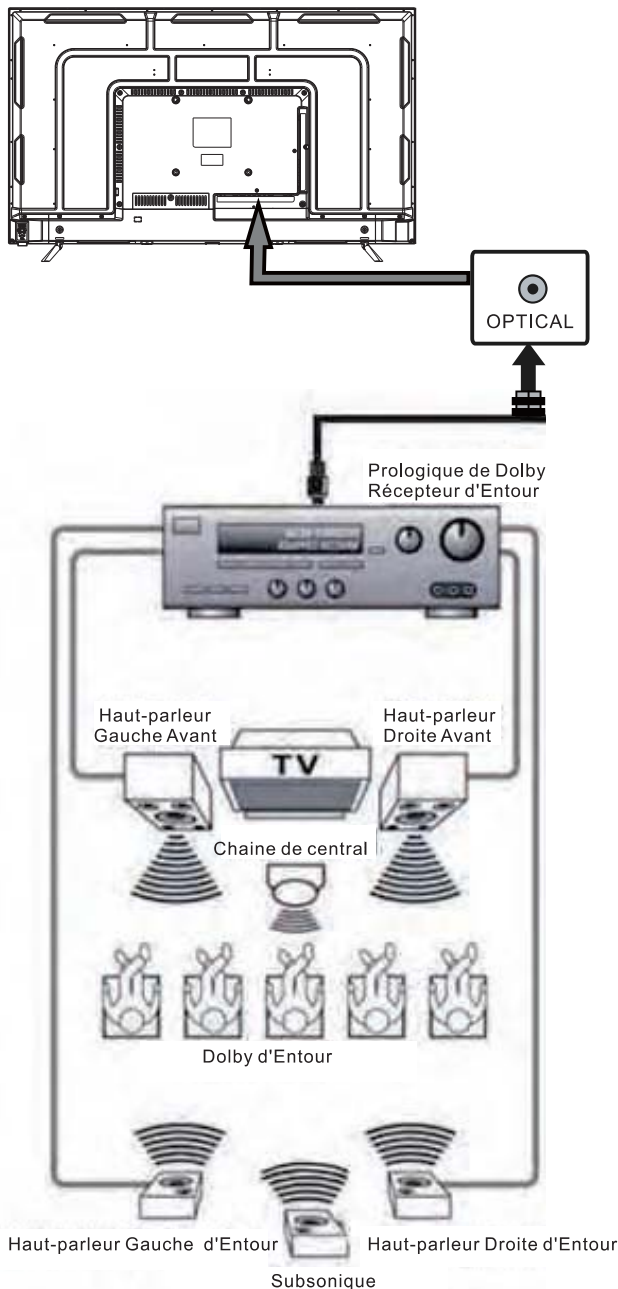

Comment configurer le mode SPDIF

Appuyez sur le bouton MENU de la télécommande
Appuyez sur le bouton fléché pour sélectionner Mode SPDIF dans le menu Son. Appuyez sur le bouton OK pour accéder au sous-menu.

Appuyez sur le bouton fléché vers le bas ▼ pour sélectionner PCM, Auto, Transcode DD ou Transcode DDP. Veuillez régler le mode SPDIF sur PCM lorsque vous utilisez normalement l'amplificateur numérique.

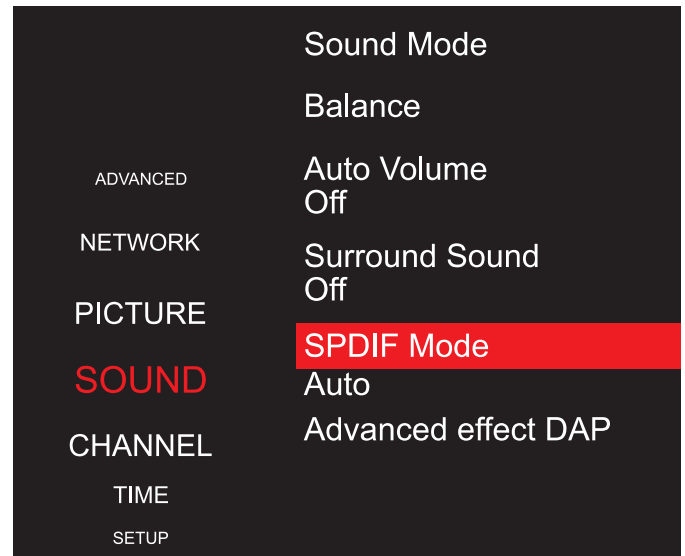

câble numérique optionnel
(non inclus)

Note: référez –vous au manuel d'utilisateur associé à votre équipement de théâtre domestique pour les configurations d'audio recommandées.

INSTALLATION RAPIDE

MISE DE L' APPAREIL DANS UNE PLACE PROPRE

Placez votre appareil sur une surface très stable avant la mise en circuit initiale.

Pour éviter un risque de danger, n'exposez pas ce téléviseur de l'eau ni une source de chaleur (par ex.: Lampe, bougie, radiateur).

Ne bloquez pas la grille d'aération arrière et laissez des espaces libres suffisants tout autour de l'appareil, comme montré ci-dessous.



PREMIÈRE MISE EN MARCHÉ DE L'APPAREIL

Mettez votre télévision en marche après y avoir connecté votre antenne ou votre câble TV. Sur l'écran qui s'affichera alors, il vous sera demandé de sélectionner une langue, un environnement, un pays, de régler de l'heure, une connexion réseau, un type d'antenne et le réglage automatique.

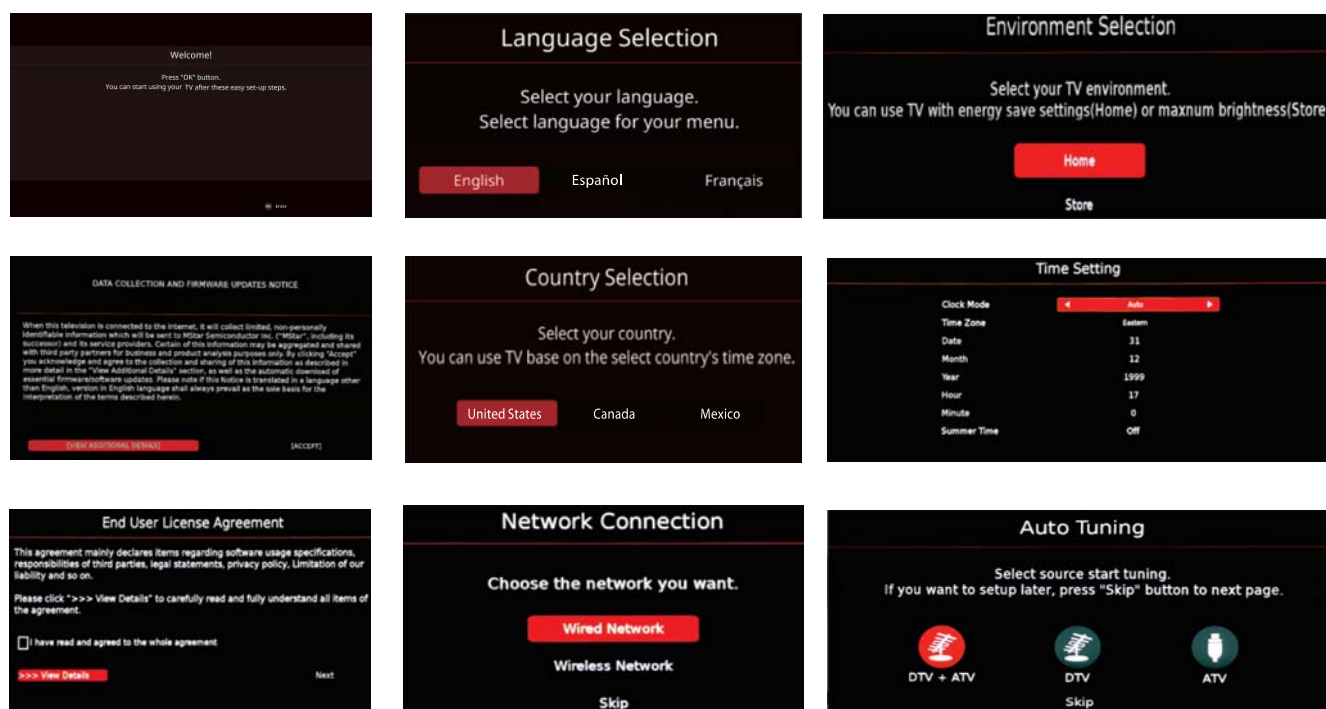

SÉLECTION DE LA SOURCE

1. Appuyez sur le bouton SOURCE de la télécommande.
2. Utilisez sur les boutons ▲ ou ▼ pour sélectionner l'option qui vous convient (TV, AV, HDMI1, HDMI2, HDMI3) et appuyez sur le bouton OK pour confirmer votre sélection. (L'affichage basculera alors sur la source de votre choix).

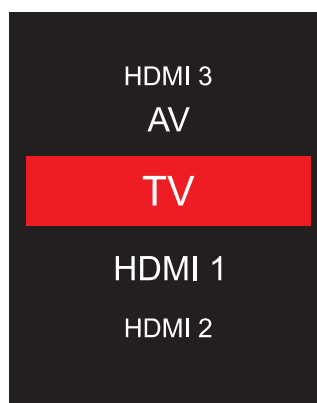

N.B.: Avant de regarder, veuillez vous assurer que tous les câbles et les périphériques nécessaires sont connectés.

RÉGLAGE INITIAL DU TÉLÉVISEUR

Menu Image

Appuyez sur le bouton MENU pour afficher le menu principal.

Appuyez sur le bouton ▲/▼ pour sélectionner et mettre en évidence IMAGE dans le menu principal.

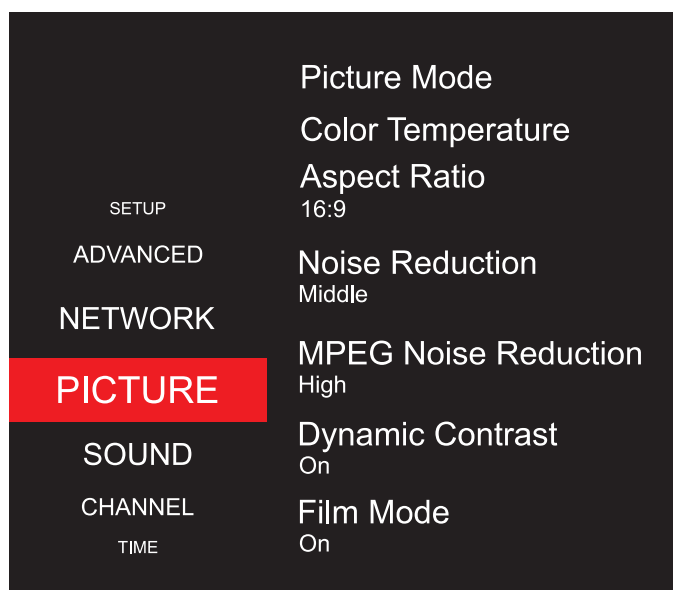

Mode Image : Choisissez l'une des options Standard, Film, Utilisateur ou Dynamique/Football selon votre région. Le mode « Utilisateur » sera automatiquement activé dès que vous réglerez l'un des six éléments suivants. Ce produit est réglé par défaut en mode Image, qui est un mode d'économie d'énergie dans lequel l'image est un peu sombre. Vous pouvez remplacer le mode Image par un mode de votre choix dans ce menu de configuration.

Contraste : Permet d'ajuster la différence entre les zones claires et les zones sombres de l'image.

Luminosité : Permet d'ajuster la luminosité de l'image.

Couleur : Permet d'ajuster l'intensité de l'image.

Netteté : Permet d'ajuster le contour de l'image.

Teinte : (Uniquement pour certaines sources) Permet d'ajuster la valeur de teinte de la couleur.

Rétroéclairage : Permet d'ajuster la valeur du rétroéclairage de l'écran du téléviseur.

Température chromatique : Vous permet de sélectionner le ton de la couleur générale de l'image. Les options disponibles sont : Cool, Nature, Chaud et Utilisateur.

Rapport de forme : Vous permet de sélectionner le rapport de forme (proportions d'affichage) en fonction de votre type de signal vidéo ou de vos préférences. Les options disponibles sont : Auto, 4:3, 16:9, Film ou Panorama.

Réduction du bruit : Permet d'éliminer le bruit de l'image. Les options disponibles sont : Désactivé, Bas, Moyen et Élevé.

Réduction du bruit MPEG : Permet d'éliminer le bruit généré lors de la création de signaux d'image numériques.

Contraste dynamique : Permet d'activer ou de désactiver la fonction de contraste dynamique.

Mode Film : Permet d'activer ou de désactiver le mode Film.

RÉGLAGE INITIAL DU TÉLÉVISEUR

Menu Son

Appuyez sur le bouton MENU pour afficher le menu principal.

Appuyez sur le bouton ▲/▼ pour sélectionner et mettre en évidence SON dans le menu principal.

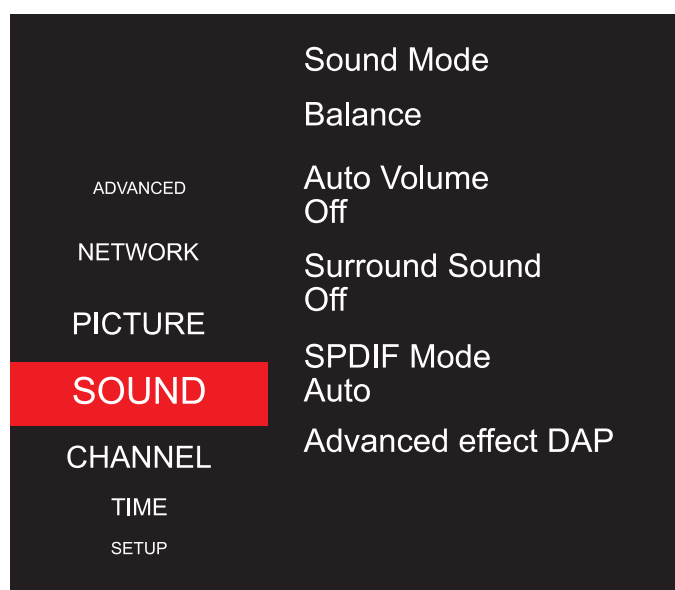

Mode Son: Choisissez l'une des options Standard, Musique, Film, Football ou Utilisateur disponibles selon la région ou l'utilisateur. Le mode « Utilisateur » sera automatiquement activé dès que vous choisirez une valeur de 120 Hz, 500 Hz, 1.5 KHz, 5 KHz ou 10 KHz.

Équilibre: Permet de contrôler l'équilibre sonore entre les haut-parleurs droit et gauche.

Volume automatique: Une fois activée, cette fonction ajuste le volume sonore en fonction du signal d'entrée.

Ambiophonie: Permet de créer un son riche et plus élargi à partir de sources sonores stéréo.

Mode SPDIF: Permet de régler le mode de sortie audio SPDIF.

Effet DAP avancé: Permet de configurer l'effet avancé du Dolby Audio Processor (uniquement disponible dans certaines régions).

RÉGLAGE INITIAL DU TÉLÉVISEUR

Menu des chaînes

Appuyez sur le bouton MENU pour afficher le menu principal.

Appuyez sur le bouton ▲/▼ pour sélectionner et mettre en évidence CHAÎNE dans le menu principal.

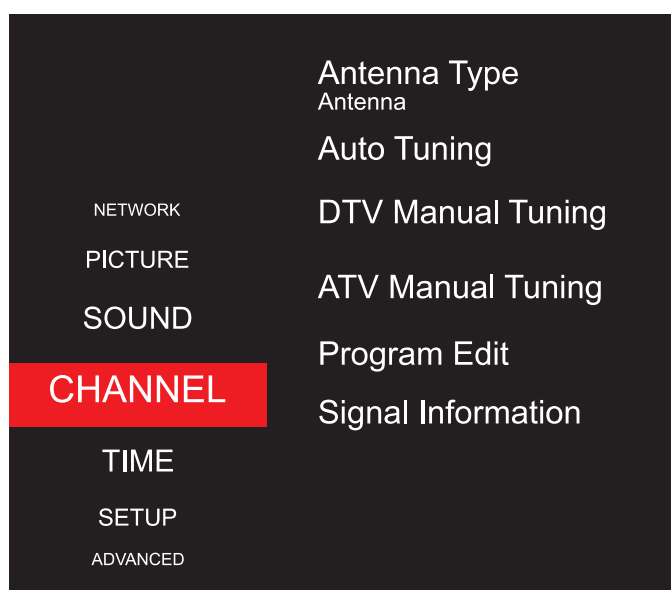

Type d'antenne: Choisissez le mode du récepteur entre Antenne et Câble.

Réglage automatique: Sélectionnez « Réglage automatique » pour rechercher automatiquement les programmes. Pour arrêter la recherche automatique, appuyez sur le bouton EXIT (SORTIE). Sélectionnez ensuite « Oui » pour arrêter la recherche et « Non » pour la poursuivre.

Réglage manuel de la DTV: Recherche manuelle des programmes de la DTV. La recherche s'arrête à la découverte d'un programme. Le programme trouvé est alors automatiquement enregistré. Appuyez sur le bouton SORTIE pour quitter la recherche. Avant de procéder à la recherche manuelle de la DTV, vous devez sélectionner le canal UHF désiré.

Réglage manuel de l'ATV: Recherche manuelle des programmes de l'ATV. Lorsqu'un programme est trouvé, appuyez sur le bouton ROUGE pour l'enregistrer. Avant de procéder au réglage manuel de l'ATV, vous devez d'abord régler certains éléments connexes, qui varient d'une source à l'autre, selon les instructions suivantes.

Modification du programme: Permet de modifier des programmes. Vous pouvez y supprimer des programmes, ajouter des programmes à la liste des favoris, etc.

Informations relatives au signal: Affichez les informations relatives au signal de la chaîne DTV actuelle.

RÉGLAGE INITIAL DU TÉLÉVISEUR

Menu Heure

Appuyez sur le bouton MENU pour afficher le menu principal.

Appuyez sur le bouton ▲/▼ pour sélectionner et mettre en évidence HEURE dans le menu principal.

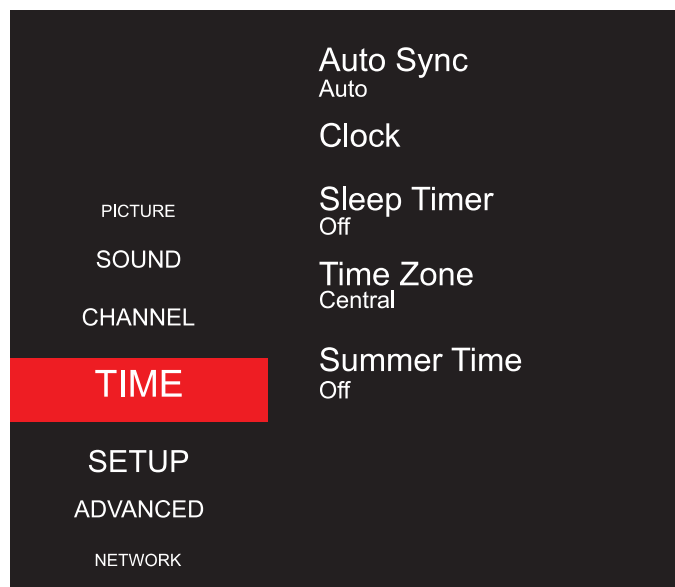

Synchronisation automatique: Réglez le mode de synchronisation automatique sur “Auto ” ou “Manuelle”.

Horloge : Configurez l'horloge du téléviseur. Cette opération ne peut être effectuée que si la synchronisation automatique est réglée sur “Manuelle”.

Minuterie de mise en veille: Réglez-la pour éteindre automatiquement le téléviseur. Les options disponibles sont : Désactivée, 10 minutes, 20 minutes, 30 minutes, 60 minutes, 90 minutes, 120 minutes, 180 minutes et 240 minutes.

Fuseau horaire: Sélectionnez le fuseau horaire. Cette fonction n'est disponible que si la synchronisation automatique est réglée sur “Auto”.

Heure d'été: Permet d'activer ou de désactiver la fonction Heure d'été.

RÉGLAGE INITIAL DU TÉLÉVISEUR

Menu de configuration

Appuyez sur le bouton MENU pour afficher le menu principal.

Appuyez sur le bouton ▲/▼ pour sélectionner et mettre en évidence Configuration dans le menu principal.

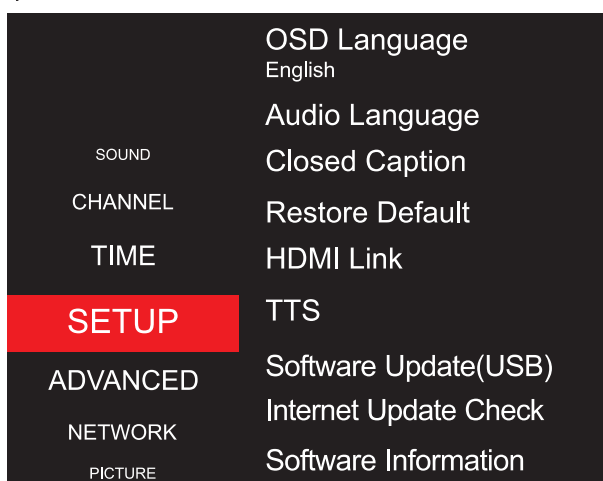

Langue de l'OSD: Sélectionnez la langue préférée pour l'OSD.

Langues audio: Définissez la langue audio numérique principale ou secondaire correspondant au signal (uniquement pour certaines régions).

Sous-titre codé: Configurez la fonction de sous-titrage codé. Vous pouvez définir les options de votre choix en fonction des options du menu.

Restaurer les paramètres par défaut: Rétablissez le réglage par défaut des options du menu et redémarrez la configuration initiale.

Liaison HDMI (HDMI1): Permet de commander et de contrôler les appareils HDMI connectés au téléviseur. Vous pouvez l'activer dans le menu de configuration.

TTS: Configurez la fonction Text-to-Sound (synthèse vocale).

Mise à jour du logiciel (USB): Sélectionnez cette option pour mettre à jour le logiciel à partir d'un périphérique USB.

Vérification de la mise à jour par Internet: Mettez à jour le système logiciel via une connexion réseau.

Informations sur le logiciel: Affichez les informations actuelles sur le logiciel, entre autres, la version du logiciel.

Paramètres de l'application: Configurez l'application Netflix et affichez la version du logiciel.

Avis concernant la collecte de données et les mises à jour du micrologiciel: Lisez et acceptez ou refusez l' "AVIS CONCERNANT LA COLLECTE DE DONNÉES ET LES MISES À JOUR DU MICROLOGICIEL"

Mode d'emploi électronique: Sélectionnez-le pour accéder au Mode d'emploi électronique pour consulter les instructions des fonctions de base.

HDMI EDID: Permet de changer la version des données d'identification de l'affichage étendu. EDID est l'information fournie par le téléviseur à la source vidéo décrivant les capacités d'affichage du téléviseur.

Le paramètre par défaut est EDID1.4. Si le périphérique de signal HDMI prend en charge la sortie de résolution 4K, veuillez passer à EDID2.0 pour obtenir un meilleur effet d'affichage.

LOCALISATION: Sélectionnez l'environnement de votre TV.

RÉGLAGE INITIAL DU TÉLÉVISEUR

Menu avancé

Appuyez sur le bouton MENU pour afficher le menu principal.

Appuyez sur le bouton ▲/▼ pour sélectionner et mettre en évidence l'option Avancé dans le menu principal.

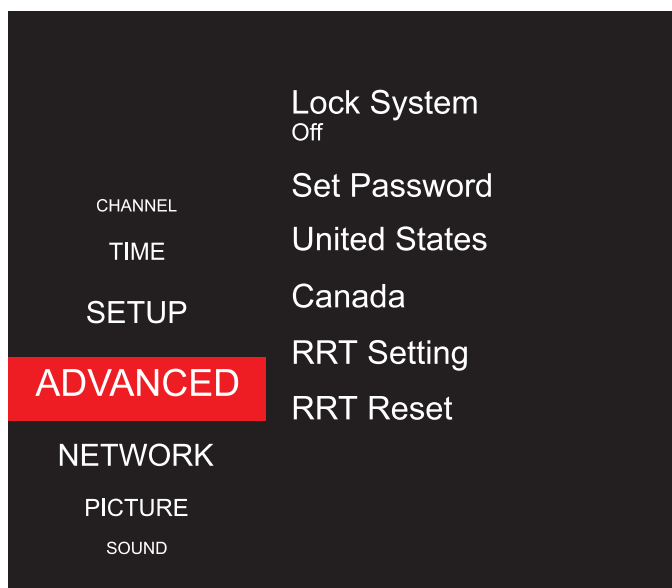

Saisissez le mot de passe initial "0000" ou votre propre mot de passe pour accéder à cette fonction, puis appuyez sur le bouton OK pour accéder aux fonctions suivantes.

Système de verrouillage: Sélectionnez " On " (Activer) pour activer les trois éléments de menu suivants.

Configurer un mot de passe: Permet de modifier le mot de passe de verrouillage actuel.

États-Unis: Définir l'évaluation pour les États-Unis.

Canada: Définir l'évaluation pour le Canada.

Ajustez les paramètres de la RRT: Paramètre de la Region Rating Table (table d'évaluation par région/RRT).

Réinitialisation de la RRT: Permet de restaurer les valeurs de réglage par défaut de la RRT.

Remarque:

Si vous avez modifié le mot de passe et que vous l'avez oublié, vous pouvez utiliser le super mot de passe 8899 pour accéder au système avancé.

RÉGLAGE INITIAL DU TÉLÉVISEUR

Menu Réseau

Appuyez sur le bouton MENU pour afficher le menu principal.

Appuyez sur le bouton ▲/▼ pour sélectionner et mettre en évidence l'option Réseau dans le menu principal.

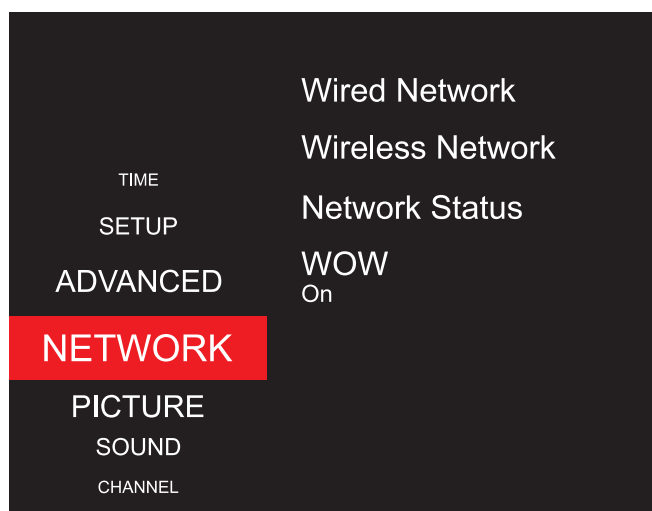

Réseau câblé:

1. Connectez le câble réseau au port LAN à l'arrière du téléviseur.
2. Accédez au menu principal et sélectionnez le sous-menu "RÉSEAU".
3. Sélectionnez "Réseau câblé", puis "Entrée automatique", et patientez quelques secondes, le temps que la configuration du réseau se termine avec succès.
4. Vous pouvez également sélectionner "Saisie manuelle" pour saisir manuellement les informations de connexion pour vous connecter au réseau câblé.

Réseau sans fil:

1. Sélectionnez "Réseau sans fil" et appuyez sur le bouton OK.
2. Lisez et acceptez ou refusez la politique de confidentialité (uniquement pour certaines régions).
3. Attendez quelques secondes pour voir apparaître une liste de WLAN. Sélectionnez le vôtre et appuyez sur le bouton OK pour afficher l'interface de saisie du mot de passe.
4. Utilisez les boutons de navigation pour saisir le mot de passe. Une fois la saisie terminée, appuyez sur le bouton vert de la télécommande pour lancer la connexion.

État du réseau: Vous pouvez consulter les informations détaillées de la connexion réseau ici.

WOW (Wake on WLAN): Sortir le téléviseur du mode veille via une connexion WLAN.

Lecture Média USB

Menu multimédia USB

Remarque : Avant d'utiliser le menu multimédia, branchez un périphérique USB.

Appuyez sur le bouton fléché pour sélectionner "PLUS" sur la page d'accueil et appuyez sur le bouton "OK" pour accéder au sous-menu. Appuyez ensuite sur le bouton ◀ / ▶ pour sélectionner Media Player dans ce menu. Appuyez sur le bouton "OK" pour y entrer.

Appuyez sur le bouton ◀ / ▶ pour sélectionner l'option que vous souhaitez régler dans le menu multimédia principal, puis appuyez sur le bouton "OK" pour y accéder.

Format pris en charge : JPEG, BMP et PNG pour les images et MP3 pour la musique.

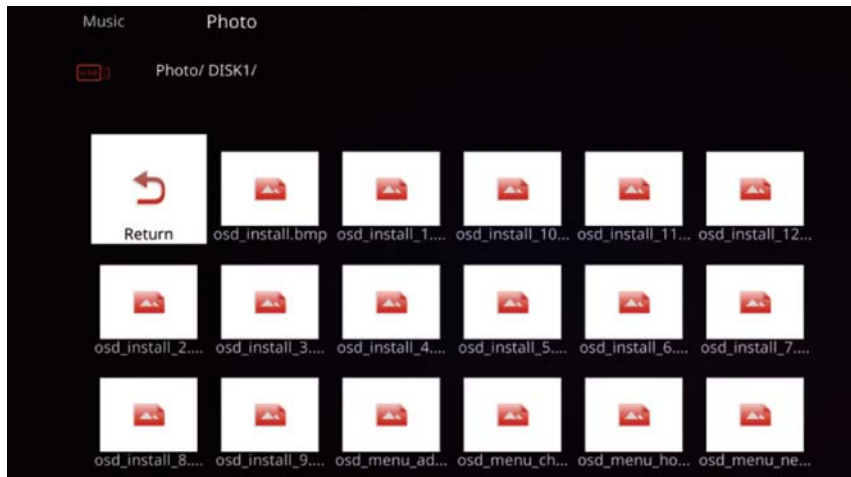

Menu Musique

Appuyez sur le bouton ◀ / ▶ pour sélectionner Musique dans le menu principal, puis appuyez sur le bouton "OK" pour y accéder.

Appuyez sur le bouton de menu pour revenir au menu précédent et quittez le menu pour sortir.

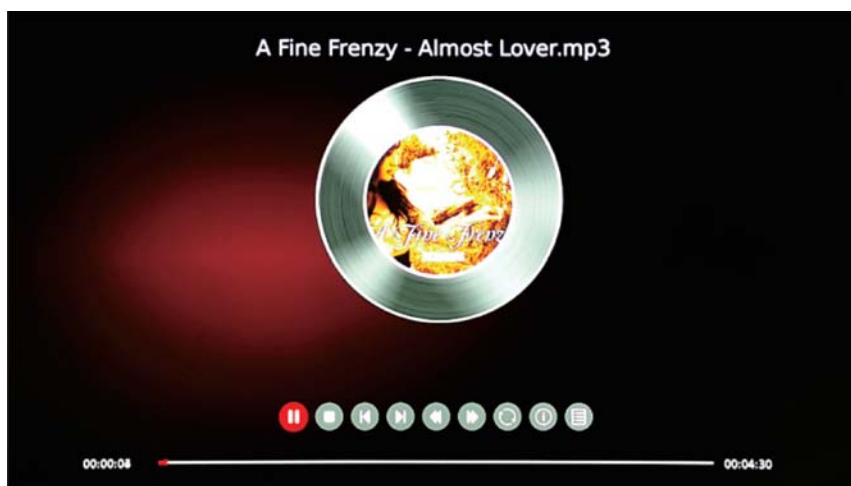

Appuyez sur le bouton ◀ / ▶ pour sélectionner le fichier audio que vous souhaitez écouter dans le menu de sélection de fichiers, puis appuyez sur le bouton "OK" pour démarrer la lecture. Appuyez sur le bouton multimédia pour afficher et utiliser les détails du fichier.

Menu Image

Appuyez sur le bouton ◀ / ▶ pour sélectionner Photo dans le menu principal, puis appuyez sur le bouton “OK” pour y accéder.

Appuyez sur le bouton de menu pour revenir au menu précédent et quittez le menu pour sortir.

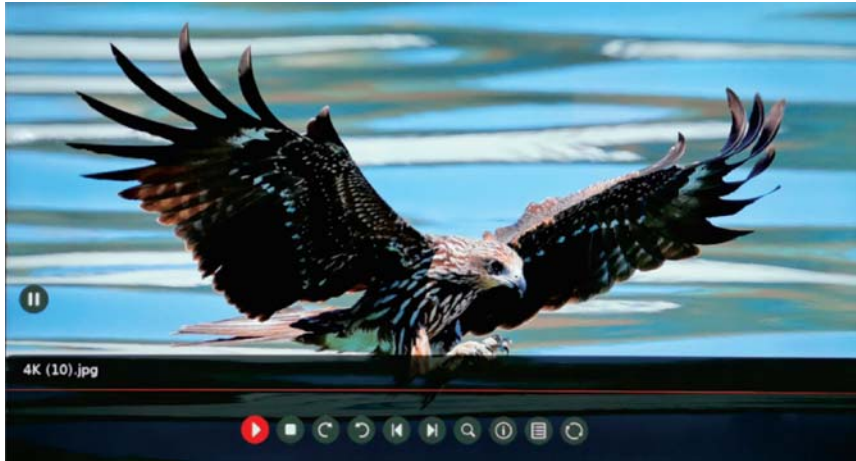

Appuyez sur le bouton ◀ / ▶ pour sélectionner le fichier que vous souhaitez regarder dans le menu de sélection de fichiers, puis appuyez sur le bouton “OK” pour démarrer la lecture. Appuyez sur le bouton multimédia pour afficher et utiliser les détails du fichier.

REMARQUE : L'appareil ne prend pas en charge le format TEXTE et MOVIE.

Opération de TV intelligent

Fonctionnement de la Smart TV (télévision intelligente)

Appuyez sur le bouton ACCUEIL de la télécommande pour accéder au Lanceur principal.

Appuyez sur le bouton fléché ◀ / ▶ pour sélectionner l'application, puis appuyez sur le bouton "OK" pour l'ouvrir.

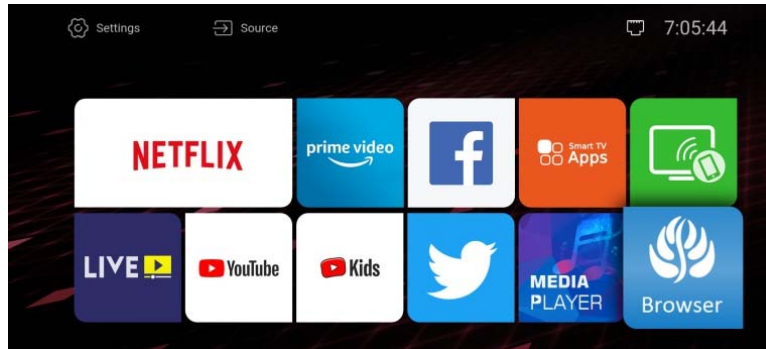

Remarque : Selon le pays où le téléviseur est installé, certaines applications peuvent ne pas

NETFLIX

Appuyez sur le bouton fléché ◀ / ▶ pour sélectionner l'application Netflix, puis appuyez sur le bouton « OK » pour l'ouvrir.

Une fois l'application NETFLIX ouverte, vous verrez l'interface de connexion ci-dessous. Saisissez votre compte et votre mot de passe et appuyez sur le bouton "OK" pour profiter des ressources de NETFLIX.



prime video

Appuyez sur le bouton fléché ◀ / ▶ pour sélectionner l'application Prime Video, puis appuyez sur le bouton "OK" pour l'ouvrir.

Une fois l'application Prime Video ouverte, vous pouvez voir l'interface de connexion ci-dessous. Effectuez les opérations pertinentes en fonction des informations à l'écran pour pouvoir profiter des ressources de Prime Video.

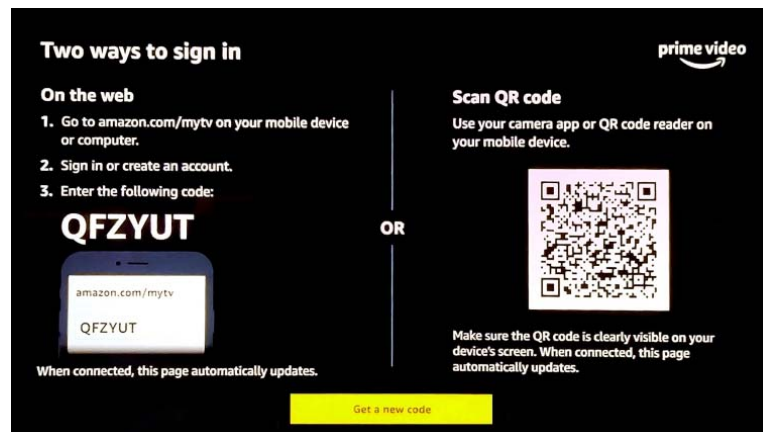

Opération de TV intelligent



Appuyez sur le bouton fléché ◀ / ▶ pour sélectionner l'application Facebook, puis appuyez sur le bouton "OK" pour l'ouvrir.

Une fois l'application FACEBOOK ouverte, vous pouvez voir l'interface de connexion ci-dessous avec un code aléatoire de 8 chiffres. Veuillez vous rendre au préalable à l'adresse <http://www.facebook.com/device> sur votre téléphone intelligent ou votre ordinateur pour saisir ce code. Saisissez ensuite votre nom d'utilisateur Facebook et votre mot de passe pour vous connecter. Enfin, saisissez le code aléatoire à 8 chiffres indiqué sur la première image. Vous pouvez maintenant utiliser Facebook.

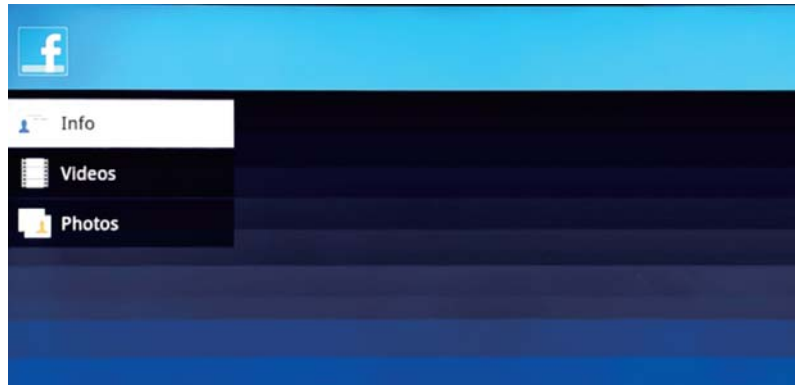

YouTube Appuyez sur le bouton fléché ◀ / ▶ pour sélectionner l'application Youtube, puis appuyez sur le bouton "OK" pour l'ouvrir.

Utilisez le bouton fléché pour sélectionner une vidéo et appuyez sur le bouton "OK" pour la lire. Appuyez sur le bouton "Menu" pour quitter la lecture.

Appuyez sur le bouton fléché ▲ / ▼ pour ouvrir ou fermer le menu de commande pendant la lecture.

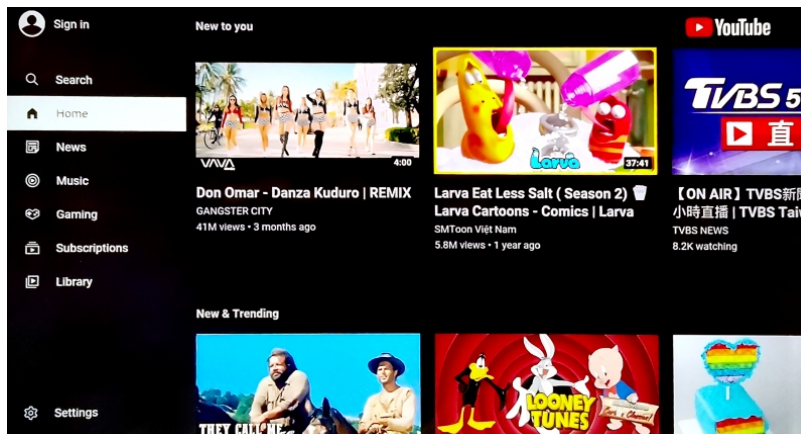

Appuyez sur le bouton fléché ◀ / ▶ pour sélectionner l'application Twitter, puis appuyez sur le bouton "OK" pour l'ouvrir.

Une fois l'application Twitter ouverte, vous verrez l'interface de connexion ci-dessous. Saisissez votre compte et votre mot de passe et appuyez sur le bouton "OK" pour profiter des ressources de Twitter.

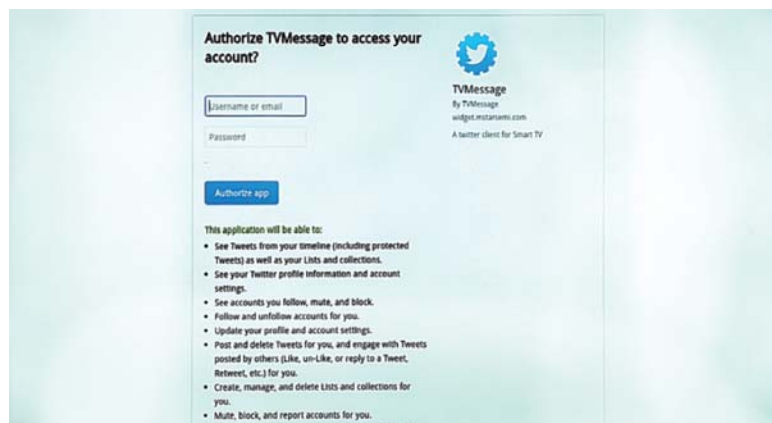

Opération de TV intelligent

 Appuyez sur le bouton fléché ◀ / ▶ pour sélectionner l'application Kids, puis appuyez sur le bouton "OK" pour l'ouvrir.

Une fois l'application Kids ouverte, vous verrez l'interface de connexion ci-dessous. Vous pouvez choisir l'opération que vous désirez effectuer en fonction des informations à l'écran.

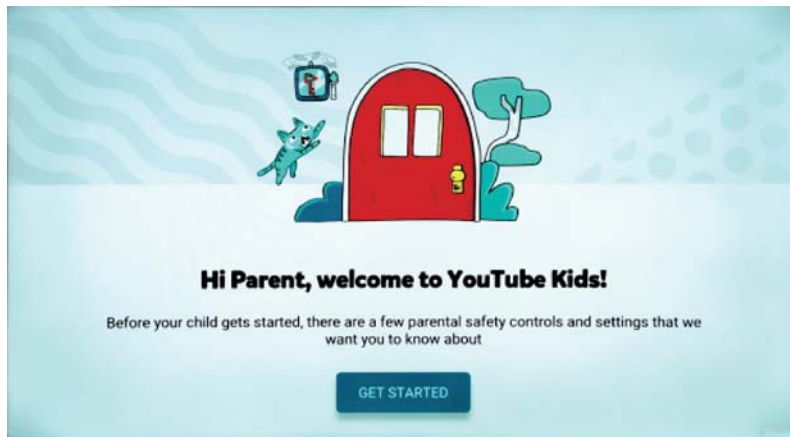

 Appuyez sur le bouton fléché ◀ / ▶ pour sélectionner l'application Mirashare, puis appuyez sur le bouton "OK" pour l'ouvrir.

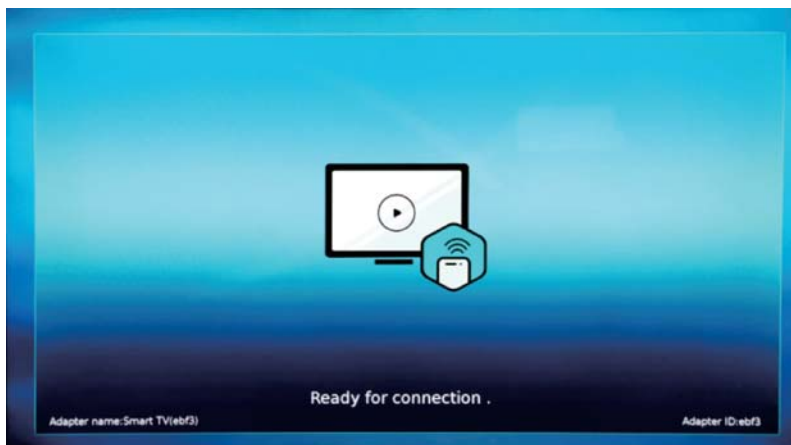

 Appuyez sur le bouton fléché ◀ / ▶ pour sélectionner l'application Yahoo, puis appuyez sur le bouton "OK" pour l'ouvrir.

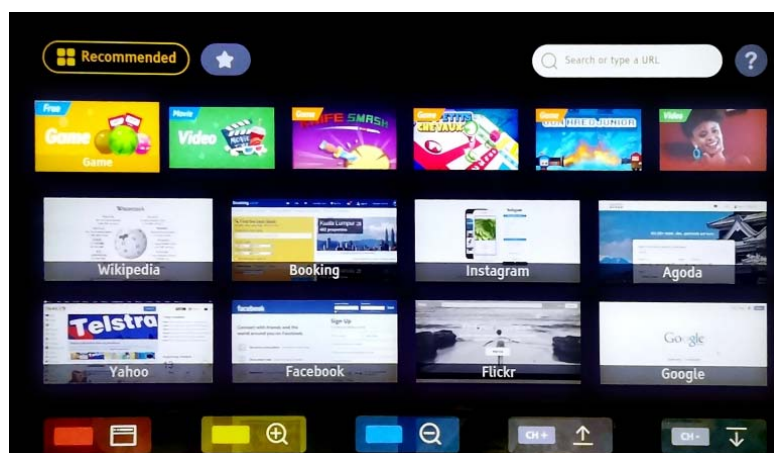

MODE D'AFFICHAGE

FORMATS VIDEO

Mode D'entree Pour Le Support Du COMPOSENT / HDMI			
Résolution	Fréquence De Scan Horizontale (KHz)	Fréquence De Scan Verticale (Hz)	Format
720 X 480	15. 73	59. 94	480 i
720 X 480	31. 5	59. 94	480 p
1280 X 720	45	60	720 p
1920 X 1080	33. 75	60	1080 i
1920 X 1080	27	24	1080 p
1920 X 1080	67. 50	60	1080 p
3840 X 2160	53.9	24	2160p
3840 X 2160	67.5	30	2160p
3840 X 2160	134.5	60	2160p

REMARQUE :

Les formats listés ci-dessus dépendent aussi des dispositifs AV que vous y connectés. Avant de connecter cet appareil avec les autres dispositifs, veuillez lire soigneusement les instructions et vous assurer que tous les câbles nécessaires sont connectés.

Cet appareil pourrait ne pas être compatible avec les autres formats qui ne satisfont pas aux conditions ci-dessus.

CARACTÉRISTIQUES

Modèle Description		50" LED TV
Panneau	Type panneau	LED Panel
	Taille diagonale	50 pouces
	Format écran	16:9
	Résolution	3840 x 2160
	Luminosité	250 nit
	Contraste	900:1
	Angle de vue	178(H)/178(V)
	Temps de réponse	8.0 ms
Systèmes	Couleur maximale	16.7M Couleur
	Système couleur	NTSC/ATSC
	Système son	M/N
Cric Entrée / sortie	Sortie son	G/D Parleu : 10W+10W
	Entrée RF	Terminal externe 75 ohms
	Entrée HDMI	480i, 480p, 720p, 1080i, 1080p, 2160p.
		HDMI1(2.0), HDMI2(2.0), HDMI3(2.0)
	Entrée Vidéo composite	1.0 Vp-p, 75ohms
	Entrée son	AV AUDIO : Pour CVBS et les composants audio entrée 500 mV rms, impédance : 20 k ohms
Digital audio out	S/PDIF Optical	
Alimentation	USB Port	Media player
	Exigence alimentation	100-120V~60Hz
	Consommation d'énergie	82W

*Ce manuel n'est que pour votre référence.
Les spécifications sont soumises à la mise à jour sans notice préalable.

GUIDE DE PANNAGE

SYMPTÔME

CAUSE(ET SOLUTION)

Télévision

Image de mauvaise qualité neige, surimposition d'images, distorsion, image floue)

- Vérifier l'emplacement de l'antenne et la régler si nécessaire.
- Câble d'antenne bien raccordé ?
- Câbles d'entrée bien raccordés ?

Pas de son

- Augmenter le volume.
- Vérifier si la fonction de coupure du son a été mise en service avec la télécommande.

Image en noir et blanc.

- Vérifier le réglage de l'image sur le menu de réglage.
- Vérifier si l'émission regardée est transmise en couleur et pas en noir et blanc.

Ni image ni son.

- Appareil branché dans une prise CA ? Appareil mis en circuit ?
- Mode TV en service ?
- Essayer une autre chaîne pour éliminer la possibilité d'un dérangement de station.
- Vérifier si l'antenne est raccordée correctement.
- Augmenter le volume.
- Vérifier si l'antenne ou la source audio/vidéo fonctionnent correctement.
- Vérifier si tous les câbles sont raccordés correctement.
- Vérifier s'il y a des interférences locales.

Taches de couleur sur l'image

- Appareils électriques non blindés causant des parasites proximités ?
- Mettre le téléviseur hors circuit pendant 30 minutes et Essayer de nouveau.

Une touche de fonction sur le panneau ne fonctionne pas.

- Un phénomène d'induction électrostatique peut causer un dérangement; mettre l'appareil hors circuit puis le remettre en circuit.
- Débrancher le cordon d'alimentation CA et le brancher de nouveau.

Le panneau de surveillance d'écran devient chaud

- Le téléviseur LED prend à l'intérieur la lumière phosphorique. Il pourrait augmenter la température de l'écran dans quelques cas. Ce n'est pas un défaut.

Points anormaux

- Points noirs et points lumineux pourraient apparaître à l'écran LED. C'est la propriété structurale du panneau LED et ce n'est pas un défaut.

Bandes à l'écran

- Le réglage de la phase d'impulsion pourrait réduire les bandes (RGB in).

Le haut de l'écran devient chaud.

- Il pourrait se survenir pendant un fonctionnement depuis très longtemps. Ce n'est pas un défaut.

Impossible de sélectionner une certaine chaîne

- La chaîne pourrait être sautée. Choisissez cette chaîne en sélectionnant directement les touches de la télécommande.

Affichage en désordre lors d'allumer

- Ce serait généré à cause de l'intervalle très courte entre l'allumage et l'éteinte.
- Débranchez l'alimentation et redémarrez.