



MANUEL D'UTILISATION

Avant d'utiliser le TV, veuillez lire attentivement ce manuel et le conserver pour référence ultérieure.



Model: RNSMU5536



"Ce produit est fabriqué et vendu par Curtis International Ltd.

RCA, le logo de la RCA, le logo de deux chiens (Nipper et Chipper), sont des marques déposées ou des marques déposées de marque RCA Gestion et sont utilisés sous licence par Curtis International Ltd.

Tout autre produit, service, entreprise, commerce ou produit nom et le logo mentionnés aux présentes ne sont ni approuvés ni sponsorisés par Gestion de marque RCA ou de ses filiales. "

CONTENU

1	MISES EN GARDE DE SÉCURITÉ		1
2	CONSIGNES DE SÉCURITÉ IMPORTANTES		2
3	ACCESSOIRES		3
4	PRÉPARATIF		3
5	GUIDE DE RÉFÉRENCE DES COMMANDES	Télécommande	4
		Vue De Devant	5
		Vue De Côté	5
		Vue Arrière	6
6	MONTAGE MURAL		7
7	CONNEXIONS	Installation	8
		Connexion Antenne	9
		Connexion AV	9
		Connexion Y Pb Pr	10
		Connexion HDMI	10
		Branchement du cordon d'alimentation	11
		Connexion Optical audio output	12
8	INSTALLATION RAPIDE	Mise De L'appareil Dans Une Place Propre	13
		Mise En Circuit Initiale De L'Appareil	13
		Selection De Source	13
9	RÉGLAGE INITIAL DU TÉLÉVISEUR	Menu Image	14
		Menu Son	15
		Menu Fonction	16
		Menu Option	17
		Menu Option	18
		Menu Verrouillage	20
		Menu Canal	21

CONTENU

10	Lecture Média USB		22
11	OPÉRATION DE TV INTELLIGENT		24
12	MODE D’AFFICHAGE	Formats Vidéo	26
13	CARACTÉRISTIQUES		27
14	GUIDE DE PANNAGE	Symptôme TV	28

** Les images, fonctions et autres informations fournies dans ce manuel sont fournies à titre indicatif. S’il ne correspond pas à l’objet réel, veuillez vous reporter au produit réel.*

MISES EN GARDE DE SÉCURITÉ

LA MARQUE DE PRUDENCE A ÉTÉ LOCALISÉE À LA CLOTURE INFÉRIEURE DE L'APPAREIL.



AVERTISSEMENT: POUR RÉDUIRE LE RISQUE D'UN CHOC ÉLECTRIQUE, NE PAS RETIRER LE OUVERCLE(NI LE DOS). AUCUNE PIÈCE NÉCESSITANT L'ENTRETIEN PAR L'UTILISATEUR À L'INTÉRIEUR. POUR RÉPARATION, S'ADRESSER À UN RÉPARATEUR QUALIFIÉ.



Le symbole de la foudre à l'intérieur d'un triangle qui signale qu'il y a une « tension dangereuse » non isolée à l'intérieur de l'appareil, suffisamment élevée pour causer un choc électrique.



Le point d'exclamation à l'intérieur d'un triangle qui signale qu'il y a des instructions importantes de fonctionnement et d'entretien (réparation) dans la documentation qui accompagne le produit et l'appareil.



MISE EN GARDE:

-POUR RÉDUIRE LE FEU D'OÙ DE RISQUE OU DE CHARGE ÉLECTRIQUE, NE PAS EXPOSER CET APPAREIL POUR PLEUVOIR OU HUMIDITÉ.

-EN CAS DE PROBLÈME, DÉBRANCHEZ LE CORDON D'ALIMENTATION CA ET ADRESSEZ-VOUS À UN PERSONNEL DE RÉPARATION QUALIFIÉ.



AVERTISSEMENT:

-POUR RÉDUIRE LE FEU D'OÙ DE RISQUE OU DE CHARGE ÉLECTRIQUE, NE PAS EXPOSER CET APPAREIL POUR PLEUVOIR OU HUMIDITÉ.
-POUR ÉVITER LE RISQUE D'INCENDIE OU DE CHOC ÉLECTRIQUES, NE PAS EXPOSER CET APPAREIL À LA PLUIE OU À L'HUMIDITÉ. NE PAS PLACER DES OBJETS REMPLIS DE LIQUIDE SUR L'APPAREIL OU À PROXIMITÉ DE CELUI-CI.

-EN CAS DE PROBLÈME, DÉBRANCHEZ LE CORDON D'ALIMENTATION CA ET ADRESSEZ-VOUS À UN PERSONNEL DE RÉPARATION QUALIFIÉ.

EMPLACEMENT

-N'utilisez pas l'appareil dans les endroits extrêmement chauds, froids, poussiéreux ou humides.
-Laissez l'air circuler librement autour de l'appareil. Ne le couvrez pas avec du tissu et ne le placez pas sur un tapis ou de la literie.

SÉCURITÉ

-Lorsque vous branchez et débranchez le cordon CA, tenez la fiche et non le cordon. Le triage du cordon peut l'endommager et créer un risque.
-Débranchez le cordon d'alimentation CA si vous n'allez pas utiliser l'appareil pendant une longue période de temps.

ENDROIT DE PLAQUE DE MODÈLE

La plaque de modèle est située sur le dessous de l'appareil.

RENSEIGNEMENTS FCC

REMARQUE: Cet appareil a été soumis des tests et s'est révélé en conformité avec les limites pour un appareil numérique de classe B, conformément à la section 15 des règlements de la FCC. Ces limites ont pour but d'assurer une protection raisonnable contre les interférences gênantes dans une installation résidentielle. Cet appareil génère, utilise et peut émettre des fréquences radio électriques, et s'il n'est pas installé et utilisé selon les instructions, il peut causer des interférences nuisibles aux radio communications. Cependant, il n'y a pas de garantie que des interférences ne se produiront pas dans une installation donnée, si cet appareil cause des interférences nuisibles à la réception de la radio ou de la télévision, ce qui peut être déterminé en mettant l'appareil en et hors circuit, nous conseillons l'utilisateur l'une ou plusieurs des mesures correctives suivantes:

-Reorientez ou changez l'emplacement de l'antenne de réception.

-Augmentez la séparation entre l'appareil et le récepteur.
-Branchez l'appareil dans une prise sur un circuit différent de celui sur lequel le récepteur est branché.

-Adressez-vous au distributeur ou au technicien qualifié de radio/télévision pour obtenir de l'aide.



AVERTISSEMENT:

Des changements ou modifications apportés à cet appareil, non approuvés expressément par les responsables de la conformité, peuvent entraîner l'utilisateur le droit d'utiliser cet appareil.

HDMI®

HIGH-DEFINITION MULTIMEDIA INTERFACE

"HDMI, le logo HDMI et High-Definition Multimedia Interface sont des marques commerciales ou des marques déposées de HDMI Licensing LLC."



Cet équipement est un appareil électrique de classe II ou à double isolation. Il a été conçu de sorte à ne pas nécessiter une connexion de sécurité mise à la terre.

INSTRUCTIONS DE SECURITE IMPORTANTES

- 1) Lisez ces instructions.
- 2) Conservez ces instructions.
- 3) Tenez compte de tous les avertissements.
- 4) Suivez toutes les instructions.
- 5) N'utilisez pas cet appareil près de l'eau.
- 6) Utilisez seulement un chiffon sec pour nettoyer l'appareil.
- 7) Ne bloquez aucun des orifices d'aération.
Installez l'appareil selon les instructions du fabricant.
- 8) N'installez pas l'appareil près de sources de chaleur telles que radiateurs, registres de chaleur, poêles / cuisinières ou autres appareils (y compris amplificateurs) produisant de la chaleur.
- 9) Ne retirez en aucun cas le dispositif de sécurité de la fiche polarisée ou de la fiche de type terre. Une fiche polarisée est dotée de deux broches dont l'une plus large que l'autre. Une fiche de type terre dispose de deux broches et d'une troisième broche de mise à la terre. La fiche large ou la troisième broche est installée pour des raisons de sécurité. Si la fiche fournie ne s'adapte pas à votre prise d'alimentation murale, veuillez consulter un électricien pour remplacer la prise obsolète.
- 10) Protégez le cordon d'alimentation pour qu'il ne soit pas soumis au passage de personnes ou coincé, particulièrement son point de contact avec la fiche, les prises et le point de sortie de l'appareil.

11) Utilisez seulement les pièces/accessoires spécifiques par le fabricant.



- 12) Ne placez cet appareil que sur un chariot, un support, un trépied, une fixation ou une table recommandés par le fabricant ou vendus avec l'appareil. Prenez avec prudence tout chariot sûr sur lequel un appareil est placé pour éviter toute blessure en cas de renversement.
- 13) Débranchez cet appareil durant les orages ou s'il ne va pas être utilisé pendant une longue période de temps.
- 14) Confiez toute réparation à un personnel qualifié. Une réparation s'impose si l'appareil à été endommagé d'une façon quelconque, si le cordon d'alimentation ou la fiche sont endommagés, s'il y a eu une pénétration de liquide ou d'un objet dans l'appareil, si ce dernier a été exposé à la pluie ou de l'humidité, s'il ne fonctionne pas normalement ou s'il est tombé.
- 15) La fiche d'alimentation électrique sert de dispositif de désaccouplage; elle doit demeurer facilement accessible.

Avis de sécurité personnelle

- Toujours lire et suivre toutes les instructions pour l'installation et l'utilisation du téléviseur.
- Placez le téléviseur dans un endroit de niveau et solide.
- Ne placez pas le téléviseur sur un meuble avec des tiroirs qui peuvent être utilisés comme marches par les petits enfants.
- Ne laissez pas les enfants tirer sur le téléviseur ou monter sur les meubles où le téléviseur est placé.
- Ne laissez pas les enfants jouer devant ou autour du téléviseur.
- Achetez toujours tous les câbles connectés au téléviseur afin que les câbles ne puissent pas être facilement tirés et saisis par les enfants.
- Lors de l'installation du téléviseur sur un mur, veuillez acheter une monture TV recommandée par un installateur de télévision professionnel et suivre les instructions d'installation fournies avec la monture TV.
- Avant d'installer le téléviseur sur un mur, assurez-vous que la structure du mur peut supporter le poids du téléviseur et du support. En cas de doute, s'il vous plaît demander les conseils d'un installateur de télévision professionnel.

ACCESSOIRES

Veillez vérifier et identifier les accessoires fournis

Télécommande.....	x 1
Piles AAA	x 2
Garantie Limitée.....	x 1
Manuel D'utilisation.....	x 1
Support TV	x 2
Vis de support	x 4

PRÉPARATIFS

UTILISATION DE LA TÉLÉCOMMANDE

Pointez la télécommande vers le CAPTEUR DE TÉLÉCOMMANDE situé sur l'appareil.

Quand il y a une source légère, ambiante et forte, l'exécution du détecteur éloigné infrarouge peut être dégradé, causant l'opération peu fiable.

La distance efficace conseillée pour le fonctionnement de la télécommande est d'environ 16 pi (5 m).

POSE DES PILES DE LA TÉLÉCOMMANDE

1. Ouvrez le compartiment des piles.

2. Insérez 2 piles "AAA".

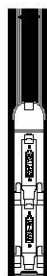
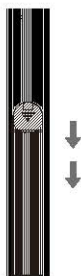

REMPACEMENT DES PILES

Quand les piles s'affaiblissent, la distance de fonctionnement de la télécommande baisse considérablement et il faut les remplacer.

⚠ MISE EN GARDE: Risque d'explosion si la pile est remplacée par un modèle incorrect.

REMARQUES:

- Si vous n'allez pas utiliser la télécommande pendant une longue période de temps, retirez les piles pour éviter le risque de corrosion en cas de fuite.
- Ne mélangez pas ensemble des piles déjà utilisées et des piles neuves. Ne mélangez pas des piles ALCALINES, standard (CARBONE-ZINC) et des piles rechargeables (NICKEL-CADMIUM).
- Retirez toujours les piles dès qu'elles commencent à s'épuiser.
- Des piles affaiblies peuvent fuir et grandement endommager la télécommande.

⚠ AVERTISSEMENT:

- Ne vous débarrassez pas de piles en les jetant dans un feu car elles pourraient fuir et/ou exploser.
- Les piles ne seront pas exposées à la chaleur excessive comme le soleil, le feu ou l'aimé.

GUIDE DE RÉFÉRENCE DES COMMANDES

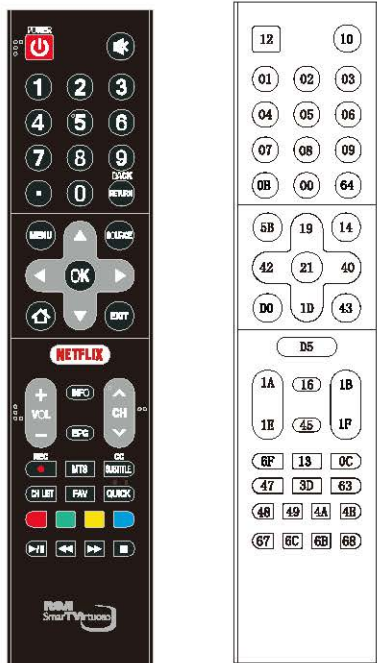

TÉLÉCOMMANDE







Format : NEC

code de télécommande universel: 20DF

Diagramme d'emplacement de code

PUISSANCE(): Mettre le TV sous ou hors tension.
MUET(): Couper ou restaurer le son.
Boutons numériques: Choisir la chaîne directement.
Point décimal: Entrer le point décimal.
Retour(Back): Revenir à la chaîne précédemment affichée.
MENU: Accéder au menu principal
SOURCE: Sélectionner le mode de la source d'entrée.
Boutons de navigation:(Haut/Bas/Gauche/Droite (</>/</>/</>/</>)) Naviguez dans le menu.
OK: Confirmer la sélection
ACCUEIL(): Entrer dans la page d'accueil.
QUITTER: Quitter l'écran actuel.
NETFLIX: Accéder à l'interface Netflix.
VOL+/VOL-: Augmenter/diminuer le volume de TV.
CHA/CHV: Passer au programme précédent ou suivant.

INFO: Afficher les infos détaillées
EPG: Ce bouton de contrôle ne s'applique pas à ce produit.
REC(): Ce bouton de contrôle ne s'applique pas à ce produit.
MTS: Sélectionner la sortie audio souhaitée en fonction du canal de diffusion.
CC: Configurer le mode de sous-titrage.
SOUS-TITRE: Accéder au sous-titre.
CH LIST: Accéder à la liste des chaînes.
FAV: Voir vos chaînes préférées assignées.
RAPIDE: Accéder au menu rapide.
Boutons de couleur (ROUGE/VERT/JAUNE/BLEU): Exécuter la fonction d'invite en mode spécifique.
LECTURE/PAUSE(): Mettre en pause ou continuer la lecture.
ARRÊTER(): Arrêter la relecture.
RETOUR RAPIDE/AVANCE RAPIDE(): Examen rapide de l'avance rapide.

Avis important:

Selon le pays où le téléviseur est installé, certaines applications peuvent ne pas être disponibles. Les boutons de lancement rapide de la télécommande associée à ces applications ne fonctionneront donc pas. Toutes les autres fonctionnalités de la télécommande fonctionneront comme prévu.

VUE DE DEVANT

GUIDE DE RÉFÉRENCE DE COMMANDE

VUE DE FACE

Pour la distance de travail et de l'angle de la télécommande, voir page suivante.

Indicateur d'alimentation/veille:

LED bicolore bleu et rouge.

Il va se transformer en rouge lorsque le téléviseur est éteint et bleu lorsqu'il est allumé.

Capteur de Télécommande:

Capteur IR de Télécommande, qui reçoit les rayons infrarouges émis par la télécommande.

Capteur de Télécommande Indicateur d'alimentation/veille.

UE DE CÔTÉ

REMARQUE: S'il y a un film protecteur autour de l'écran, veuillez retirer le film protecteur avant d'utiliser le téléviseur.

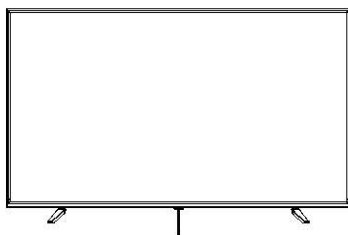

Voyant de mise en marche et de veille
Détecteur de la télécommande

VUE DE DESSOUS

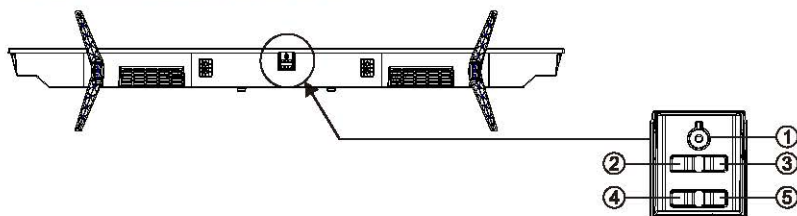

- 1. TV /ENTRÉE:** Lorsque le TV est éteint, appuyez longuement sur ce bouton pour l'allumer. Lorsque le TV est allumé, appuyez longuement sur ce bouton pour l'éteindre, appuyez brièvement sur ce bouton pour faire apparaître le menu source d'entrée, appuyez sur le bouton VOL+/- pour sélectionner la source d'entrée et appuyez à nouveau sur le bouton Marche/Arrêt pour confirmer la sélection.
- 2. VOL-:** Diminue le volume. Dans le système de Menu TV, il agit comme la flèche gauche sur la télécommande et peut être utilisé pour sélectionner les options de menu.
- 3. VOL+:** Augmente le volume. Dans le système de Menu TV, il agit comme la flèche droite sur la télécommande et peut être utilisé pour sélectionner les options de Menu.
- 4. CH- :** Balayer vers le bas par la liste des canaux . Dans le système de Menu TV, il agit comme la flèche vers le bas sur la télécommande et peut être utilisé pour sélectionner les options de Menu.
- 5. CH+ :** Balayer vers le haut par la liste des canaux . Dans le système de Menu TV, il agit comme la flèche vers le haut sur la télécommande et peut être utilisé pour sélectionner les options de Menu.

VUE ARRIERE

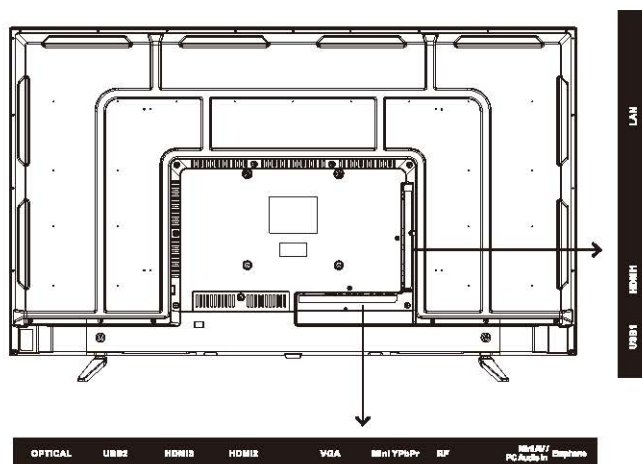

OPTIQUE: Sortie sonore TV numérique.

USB: Connecter le périphérique USB tel que le disque flash pour accéder à la fonction de média TV.

HDMI: (Interface multimédia haute définition) Fournit une connexion numérique non compressée.

VGA: Connecter le PC à ces prises.

MINI YPbPr: Connecter la prise de sortie YPbPr du lecteur DVD ou du magnétoscope.

RF: Connecter pour recevoir le signal de votre antenne ou du câble via un câble coaxial.

MINI AV: Connecter un périphérique AV doté de prises vidéo composites, par exemple un lecteur VCR ou DVD.

N.B.: ENTRÉE AUDIO PC et AV mini partagent un port, l'audio PC et l'audio YPbPr doivent se connecter à partir de ce port.

ÉCOUTEUR: Connecter un casque de 3,5 mm pour un son personnel.

LAN: Se connecter à Internet.

MONTAGE MURAL

MONTER / DEMONTER LE STAND DE BASE

AVERTISSEMENT: L'écran à est très fragile, et doit être protégé à tout moment lors de la dépose du support de base. Veuillez à éviter tout contact entre tout objet dur, pointu ou susceptible d'égratigner ou d'endommager l'écran à. N'exercez PAS de pression, à aucun moment, sur l'arrière de l'appareil car ceci pourrait fêler l'écran.

1. Débranchez tout câble ou cordon de l'appareil.
2. Posez l'appareil sur une surface plate, de façon que l'arrière soit face vers le haut, et placez un article doux et coussiné (tel une couverture ou de la mousse épaisse) sous l'écran.
3. Pour démonter le stand de base, desserrez les vis des trous et puis mettez-le au dos pour enlever le stand de base.

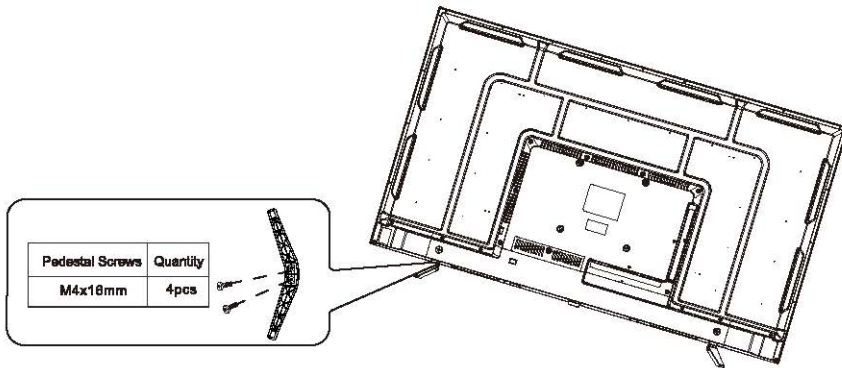

Montage sur le mur

Cet appareil est conforme à la norme VESA et est conçu pour un montage sur le mur avec un kit de montage de 8 po x 8 po (200 mm X 200 mm) conforme à la norme VESA et conçu pour les TV à écran plat (non fournies). La longueur de la vis ne doit pas dépasser 8 mm

REMARQUE

Démontez le stand de base avant le montage mural de l'appareil.

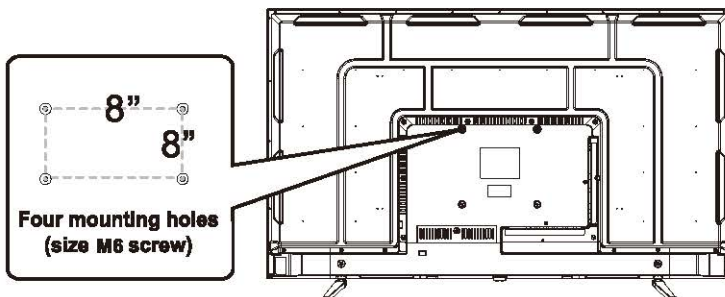

Installation

Votre téléviseur est livré avec le support et l'appareil séparés. Avant d'utiliser le téléviseur, installez le support tel que décrit ci-dessous, ou si vous voulez le monter sur un mur, consultez la page 7 pour les conseils de montage. Le support mural n'est pas fourni avec le téléviseur.

IMPORTANT !

- Débranchez toujours le téléviseur de l'alimentation électrique avant d'installer ou de retirer le support.
- L'installation du téléviseur peut être difficile à réaliser seul. Nous vous recommandons de vous faire assister pour l'installation ou le retrait du support de téléviseur.

Fixer le support

Étape 1

Placez un matériau doux et matelassé sur le dessus d'une surface plane pour éviter d'endommager l'écran du téléviseur. Placez ensuite le téléviseur à plat, avec l'écran orienté vers le bas, comme illustré à droite (1).

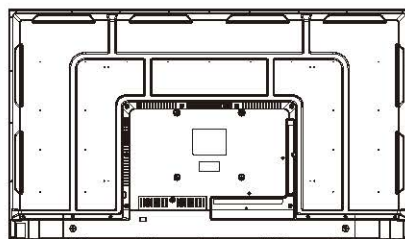

①

Étape 2

Alignez les trous de vis du support avec les trous de vis sous le téléviseur, comme illustré à droite (2).

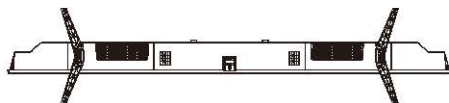

②

Étape 3

Serrez les vis (fournies) avec un tournevis pour fixer le support au téléviseur, comme illustré à droite (3).

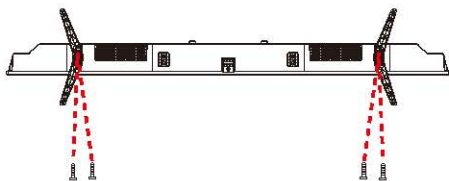

③

REMARQUE :

Ne serrez pas les vis excessivement, cela pourrait endommager les trous de vis.

CONNEXIONS

CONNEXION D'UNE ANTENNE TV / CABLE / SATELLITE

Pour capter les chaînes de télévision ad quatement, il faut recevoir un signal provenant de l'une des sources suivantes:

- Antenne intérieure ou extérieure
- Réseau de câblodistribution
- Réseau satellitaire

REMARQUE

Nous conseillons l'utilisation d'une antenne fixe extérieure pour la réception de missions TV provenant d'une antenne météorite. Si vous devez utiliser une antenne temporaire, assurez-vous d'en acheter une d'une capacité suffisante pour capter les signaux faibles. Une antenne temporaire ne reproduit le signal aussi efficacement qu'une antenne fixe que lorsque l'appareil est proche d'un émetteur.

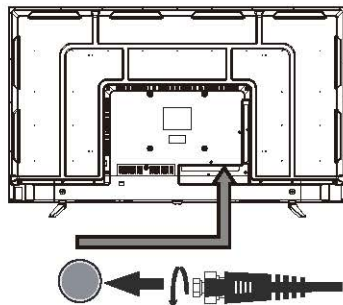

Cable de satellite, câblodistribution ou antenne de télévision dans la borne TV ANTENNA (câble non compris)

CONNEXION D'UN COMPOSANT A/V

Raccordement d'un appareil auxiliaire tel que magnétoscope, caméscope, système satellite, câblodistribution, etc.

RACCORDEMENT D'APPAREILS SORTIE VIDEO COMPOSITE

Raccordement d'appareils A/V tels que magnétoscope, jeu vidéo ou caméscope :

Connexion un magnétoscope / jeu vidéo / caméscope

Raccordez un câble AUDIO / VIDEO (non compris) comme montré :

Assurez-vous de raccorder le câble du composant (AUDIO et VIDEO OUT) aux entrées AV IN de cet appareil.

REMARQUE

1. Veuillez vous reporter au manuel d'utilisation du composant auxiliaire pour de plus amples renseignements.
2. Entrée vidéo composite (partagé avec composante)

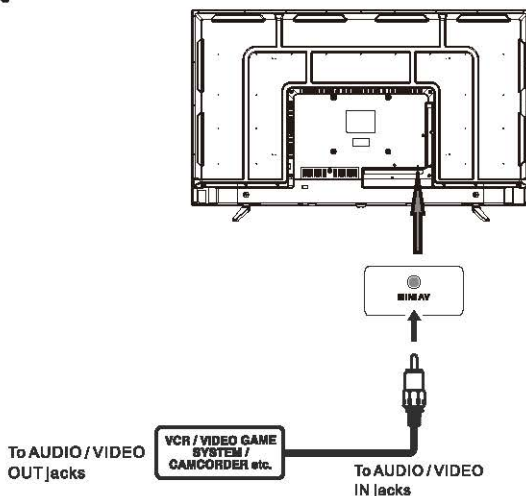

CONNEXIONS

RACCORDEMENT D'UNE SOURCE HAUTE DÉFINITION (HD) À L'AIDE D'UNE CONNEXION DE COMPOSANT

Les appareils haute définition (HD) sortie vidéo en composantes se raccordent l'entrée YUV :

Raccordez un câble vidéo en composantes et un câble audio (non compris) comme montré

Assurez-vous de raccorder le câble vidéo en composantes et le câble audio de l'appareil auxiliaire (Y Pb Pr OUT et AUDIO OUT) cet appareil COMPONENT.

REMARQUE

Quand vous connectez un lecteur de DVD avec une télévision, la résolution de l'image ne dépend que de la résolution supportée par le lecteur de DVD branché. Les résolutions des lecteurs de DVD varient de 480i/1080P et cette télévision peut supporter des lecteurs DVD jusqu'à une résolution maximum de 1080P.

*Peut exiger un abonnement pour la réception de chaînes HD. Vérifiez auprès de votre fournisseur de cablodistribution/satellite pour de plus amples détails.

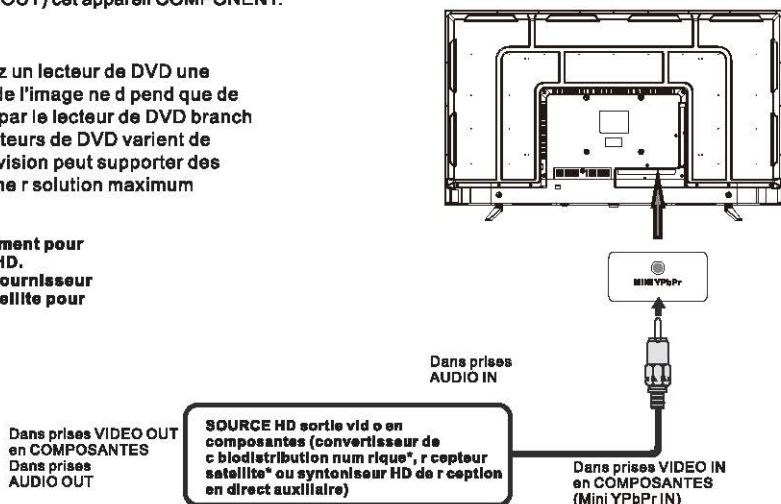

RACCORDEMENT D'UNE SOURCE HAUTE DÉFINITION (HD) À L'AIDE D'UNE CONNEXION HDMI

La liaison HDMI (Interface multimédia haute définition) supporte les signaux vidéo et audio grâce à une seule connexion numérique pour utilisation avec lecteurs DVD, téléviseurs numériques, boîtiers décodeurs et autres appareils AV numériques. La liaison HDMI a été mise au point pour offrir les technologies de protection de contenu numérique à bande passante élevée (HDCP) ainsi que l'interface vidéo numérique (DVI) en une spécification. Le HDCP sert à protéger le contenu numérique émis et capté par des affichages conformes à DVI ou HDMI.

La liaison HDMI permet le support de signal vidéo standard, amélioré ou haute définition plus le support de signal audio allant de standard à ambiophonique multi-canaux. La liaison HDMI procure un signal vidéo numérique non comprimé, bande passante jusqu'à 2,2 Go/s (à signaux HDTV), un connecteur (au lieu de plusieurs câbles et connecteurs), et la communication entre la source AV et les appareils AV tels que des téléviseurs numériques.

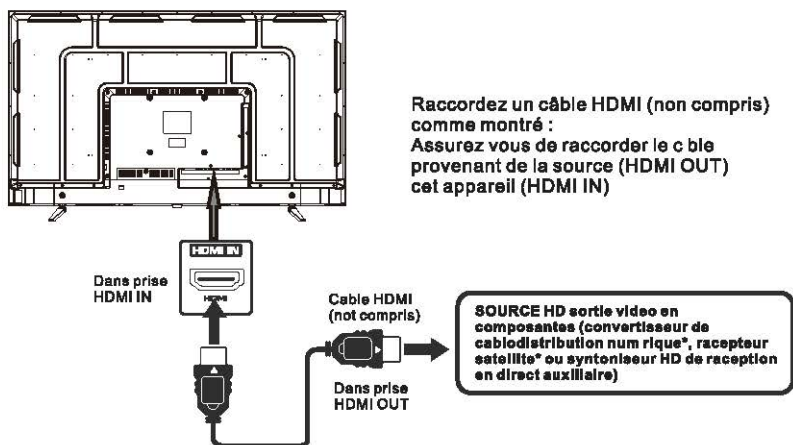

CONNEXIONS

RACCORDEMENT DU CORDON D'ALIMENTATION

Vous pouvez allumer votre poste de télévision avant de vous assurer que le cordon d'alimentation est inséré well. At le même temps, s'il vous plaît vérifiez que la tension nominale de votre appareil corresponde à la tension locale.

REMARQUE

- Inserte el enchufe de alimentaci n completamente en la toma de corriente Si el enchufe estuviese flojo, podr a generar calor y causar un incendio.)
- Cerci rese de que el enchufe est fcilmente accesible
- Cerci rese de que el terminal de puesta a tierra del enchufe de alimentaci n est conectado con seguridad para evitar descargas el ctricas.
- No toque el enchufe de alimentaci n con las manos h medas Esto podr a causar una descarga el ctrica.)
- No utilice ning n cable de alimentaci n que no sea el suministrado con este TV.
(Esto podr a causar una descarga el ctrica.)
- No da e el cable de alimentaci n Un cable da ado podr a causar un incendio o descarga el ctrica.)
- No mueva el TV con el cable de alimentaci n enchufado en una toma de corriente.
- No coloque ning n objeto pesado sobre el cable de alimentaci n, ni coloque éste cerca de un objeto de gran temperatura.
- No retuerza el cable, no lo doble excesivamente, ni lo estire.
- No tire del cable. Sujételo por el enchufe de alimentaci n cuando vaya a desconectarlo.
- No utilice un enchufe de alimentaci n ni una toma de corriente da ados.

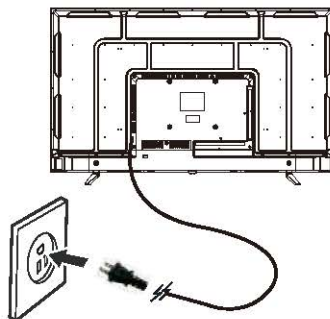

Vers une prise murale

Connecter à un système d'audio de théâtre domestique

Pour la **MEILLEUR** performance d'audio

Connecter à un système de théâtre domestique

Le dolby numérique permet de délivrer la stéréo de 2 chaînes optimales ou la stéréophonie avec 5 chaînes discrètes de gamme complète plus d'une chaîne chaîne pour le diffuseur subsonique.

Appréiez la reproduction d'audio optimale à l'aide de votre système avec une amplificateur de dolbynumérique en incorporant une entrée optique numérique. Connectez un câble numérique optionnel directement à la sortie d'audio optique de télévision afin d'écouter par l'intermédiaire de toutes les entrées à l'exception de VGA.

Comment configuration sortie audio numérique
Appuyez sûr le bouton MENU sur la télécommande.
Appuyez sûr le bouton de flèche droite ► pour sélectionner AUDIO.
Appuyez sûr le bouton de flèche basse ▼ pour sortie audio numérique ► Audio, PCM.

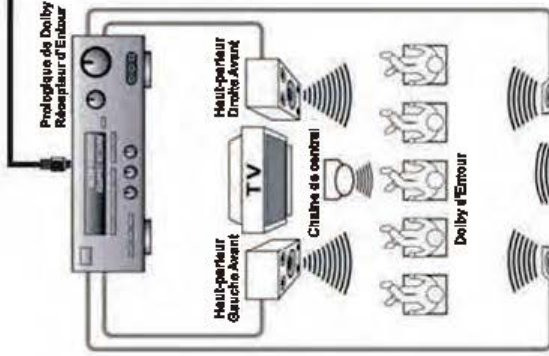
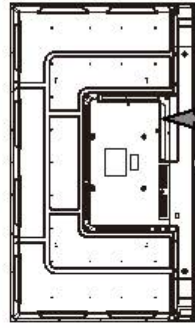
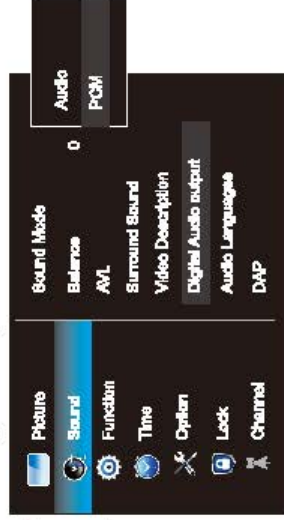

câble numérique optionnel
(non inclus)

Haut-parleur Gauche d'Enceur
Subsonique
Haut-parleur Droite d'Enceur

Note: référez-vous au manuel d'utilisateur associé à votre équipement de théâtre domestique pour les configurations d'audio recommandées.

INSTALLATION RAPIDE

MISE DE L'APPAREIL DANS UNE PLACE PROPRE

Placez votre appareil sur une surface tr s s table àvânt là mise en circuit initiale.

Pour v iter un risque de dânger, n'exposez päs ce t l v iseur d e l'eâu ni u ne source de chaleur (pâr ex.: Lampe, bougie, râdiateur).

Ne bloquez päs là grille d'â r âtion l'ârri re e t lâissez des espaces libres suffisânts tout âtôur de l'appareil, comme mont r c i-dessous.



ALLUMER L'UNITÉ POUR LA PREMIÈRE FOIS

Après avoir branché votre antenne ou votre câble TV, allumez le TV. Un écran s'affichera en vous demandant de sélectionner une Langue, un Pays et Internet.



Sélectionner l'option Réglage auto. sous les touches haut et bas. Ensuite, appuyez sur le bouton OK à l'emplacement approprié et le Réglage auto. commencera.

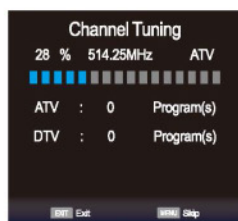
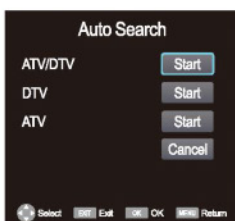
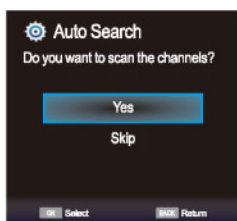

SELECTION DE SOURCE

- 1.Appuyez sur le bouton **SOURCE** sur la télécommande.
- 2.Utilisez le bouton ▲ ou ▼ pour sélectionner les options (TV, AV, Composant, HDMI, USB) et sélectionnez-en une à l'aide du bouton **OK**. (L'écran va changer à la source désirée).

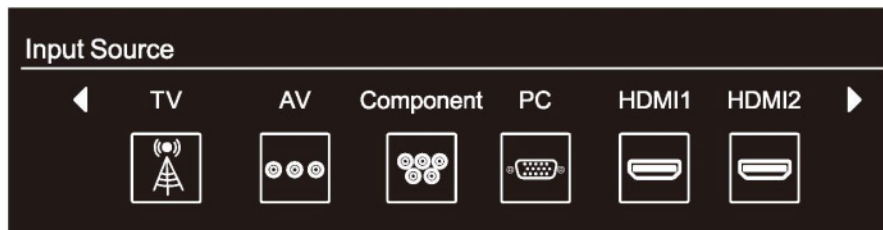

N.B.: Avant de regarder, veuillez vous assurer que tous les câbles et les périphériques nécessaires sont connectés.

RÉGLAGE INITIAL DU TÉLÉVISEUR

Menu Image

Appuyez sur **MENU** pour afficher le menu principal.

Appuyez sur ◀/▶ pour sélectionner IMAGE dans le menu principal, il mettra en évidence la première option.

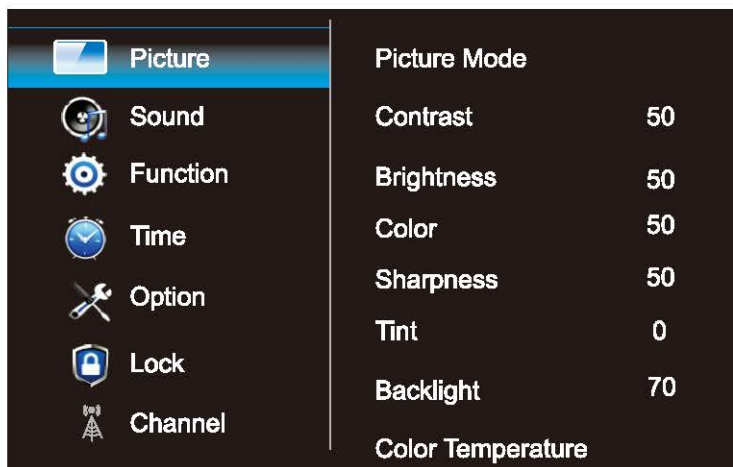

Mode Image: Choisir parmi Sport, Normal, Doux, Enregistrer et Utilisateur. Les cinq éléments suivants (Contraste, Luminosité, Couleur, Netteté et Teinte) peuvent être ajustés uniquement lorsque le mode image est défini sur mode "Utilisateur".

Contraste: Ajuster la différence entre les zones claires et sombres de l'image.

Luminosité: Ajuster la luminosité de l'image.

Couleur: Ajuster la richesse de l'image.

Netteté: Ajuster le bord de l'image.

Teinte: (Seulement pour certaines sources) Ajuster la valeur de teinte de la couleur.

Rétro-éclairage: Ajuster la valeur du rétroéclairage de l'écran du TV.

Température de couleur: Sélectionner la couleur générale de l'image. Les choix sont Frais, Standard et Chaud.

RÉGLAGE INITIAL DU TÉLÉVISEUR

Menu Son

Appuyez sur **MENU** pour afficher le menu principal.

Appuyez sur ◀/▶ pour sélectionner **SON** dans le menu principal, il mettra en évidence la première option

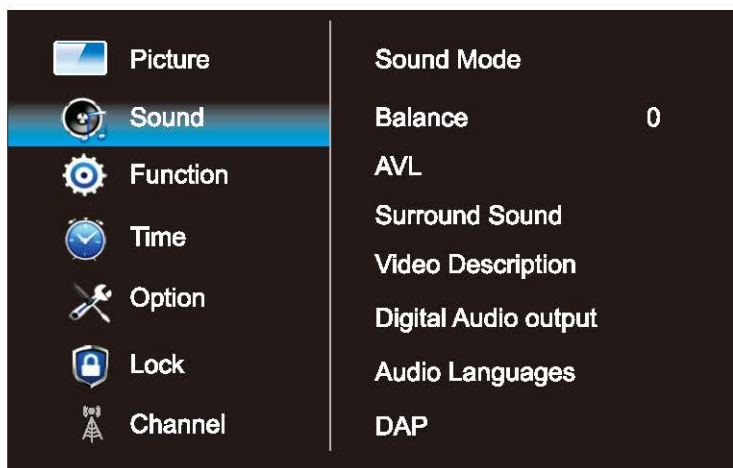

Mode Sonore: Choisir parmi Standard, Musique, Film, Sport et Utilisateur. La valeur de 120Hz, 500Hz, 1.5KHz, 5KHz ou 10KHz ne peut être ajustée que lorsque le mode audio est réglé sur mode "Utilisateur".

Équilibre: Contrôler l'équilibre sonore entre les haut-parleurs droit et gauche.

AVL: Activer pour ajuster le volume sonore en fonction du signal d'entrée.

Son surround: Aider à créer un son riche et plus large à partir de sources sonores stéréo.

Description de vidéo: Activer ou désactiver la fonction de description vidéo pour aider les personnes aveugles ou malvoyantes.

Sortie audio numérique: Définir le mode de sortie audio numérique sur PCM ou Auto.

Langues audio: Définir la langue audio numérique principale ou secondaire correspondant au signal.

RÉGLAGE INITIAL DU TÉLÉVISEUR

Menu Fonction

Appuyez sur **MENU** pour afficher le menu principal.

Appuyez sur **◀/▶** pour sélectionner **FONCTION** dans le menu principal, il mettra en évidence la première option.

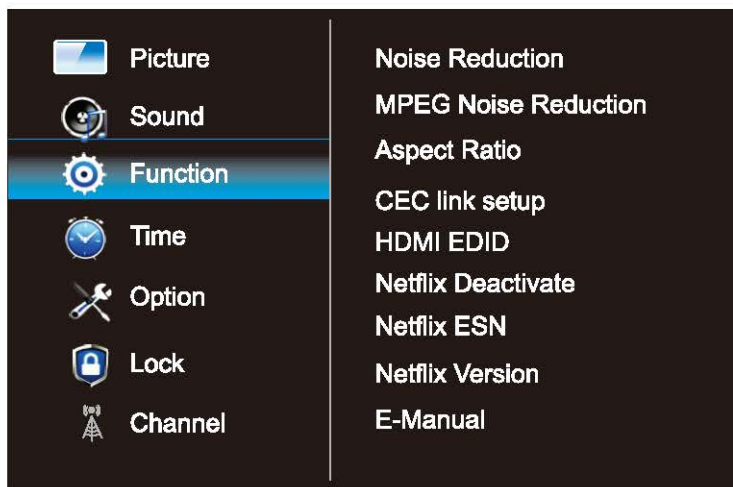

Réduction de bruit: Éliminer le bruit dans l'image. Les choix sont Désactivé, Bas, Moyen, Élevé et Auto.

Réduction de bruit MPEG: Éliminer le bruit généré lors de la conversion ou de la compression des signaux MPEG. Les choix sont Désactivé, Bas, Moyen, Élevé.

Rapport hauteur/largeur: Sélectionner le Rapport hauteur/largeur (proportions d'affichage) en fonction de votre type de signal vidéo ou de vos préférences. Les choix sont 4:3, 16:9, Cinéma, Native et Panorama.

N.B.: Les choix de rapport hauteur/largeur diffèrent selon les régions ou les sources.

Configuration du lien: Commander et contrôler les appareils HDMI connectés au TV.

1. Activer le lien: Activer ou désactiver la fonction de lien HDMI.
2. Mise sous tension auto.: Activer pour allumer le TV auto.ment lorsque vous allumez l'appareil HDMI.
3. Mode veille auto.: Allumez pour changer auto.ment l'appareil HDMI en mode veille lorsque vous éteignez le TV.
4. Sélection du périphérique: Sélectionner le périphérique HDMI dans la liste des périphériques.

HDMI EDID: Changer la version des données d'identification d'affichage étendues.

Désactivation de Netflix: Déconnectez-vous de votre compte utilisateur Netflix.

ESN Netflix: Vérifier le numéro ESN Netflix.

Versión Netflix: Vérifier la version de Netflix SW.

Manuel électronique: Manuel utilisateur électronique.

TTS: Configurer la fonction du Texte-au-Son.

1. TTS: Activer ou désactiver la fonction TTS. Les quatre éléments suivants ne peuvent être ajustés que lorsque TTS est activé.
2. Verbose: Sélectionner le niveau de verbosité.
3. Taux de soutien: Sélectionner la vitesse du son.

RÉGLAGE INITIAL DU TÉLÉVISEUR

Menu Heure

Appuyez sur **MENU** pour afficher le menu principal.

Appuyez sur ◀/▶ pour sélectionner Temps dans le menu principal, il mettra en évidence la première option.

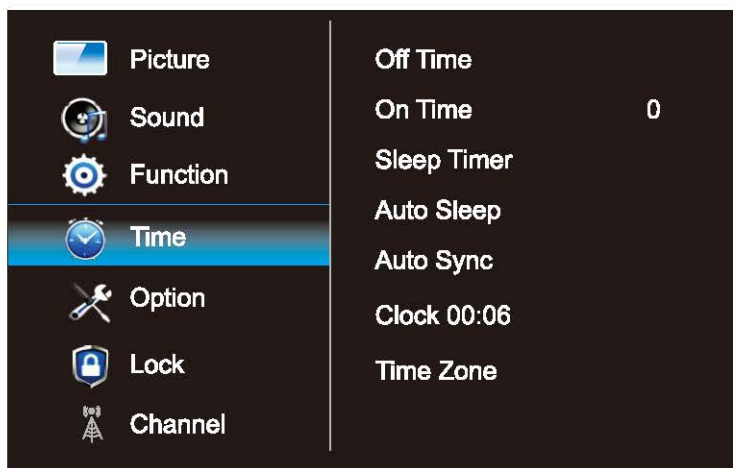

Temps de désactivation: Configurer le mode de répétition et la minuterie pour éteindre le TV.

Temps d'activation: Configurer le mode de répétition et la minuterie pour allumer le TV.

Minuterie de sommeil: Définir pour éteindre le TV auto.ment. Les choix sont Désactivé, 10, 20, 30, 60, 90, 120, 180 et 240 minutes.

Sommeil auto.: Configurer la minuterie pour éteindre le TV auto.ment lorsqu'il n'y a pas d'opération. Les choix sont Désactivé, 4 heures, 6 heures et 8 heures.

Synchronisation auto.: Activer ou désactiver la fonction Synchronisation auto..

Horloge: Configurer l'horloge du TV(Jour, Mois, Année, Heure et Minute). Il est disponible uniquement lorsque Synchronisation auto. est désactivée.

Fuseau horaire: Sélectionner le fuseau horaire Il est disponible uniquement lorsque Synchronisation auto. est activée.

RÉGLAGE INITIAL DU TÉLÉVISEUR

Menu Option

Appuyez sur **MENU** pour afficher le menu principal.

Appuyez sur **◀/▶** pour sélectionner **OPTION** dans le menu principal, il mettra en évidence la première option.

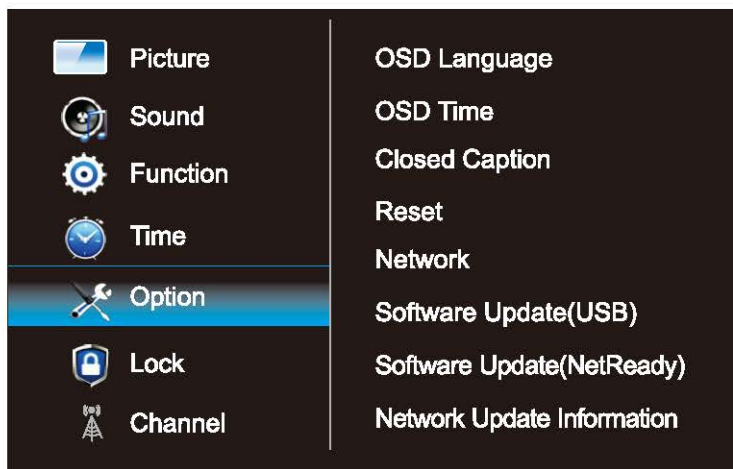

Langue OSD: Sélectionner la langue OSD souhaitée.

Temps OSD: Sélectionner le temps pour conserver l'affichage OSD sur l'écran.

Sous-titrage: Configurer la fonction de sous-titrage.

1. Mode CC- Sélectionner le mode CC. Les trois éléments suivants ne peuvent pas être ajustés lorsque le mode CC est désactivé.
2. Sélection de base - Sélectionner le type de CC de base.
3. Sélection avancée -Sélectionner le type de service CC avancé.
4. Option de sous-titrage codé - Ajuster les paramètres CC détaillés tels que la police, la couleur, etc.

Réinitialiser: Restaurer les options Menu par défaut et redémarrer la configuration initiale.

N.B.: Les données utilisateur sur ce TV seront complètement perdues après l'utilisation de cette fonction.

Réseau:

1. États: Vérifier les infos détaillées de la connexion réseau telles que IP, adresse MAC et ainsi de suite.
2. WIFI: Configurer pour connecter le TV au réseau sans fil.
3. LAN: Configurer pour connecter le TV au réseau câblé.

Mise à jour du logiciel (USB): Sélectionner pour mettre à jour le logiciel à partir d'un périphérique USB.

Mise à jour du logiciel (Net prêt): Sélectionner pour mettre à jour le logiciel par connexion réseau.

Infos de mise à jour du réseau: Afficher les infos de mise à jour du réseau, telles que la version du logiciel, etc.

RÉGLAGE INITIAL DU TÉLÉVISEUR

Menu Option

Comment se connecter au WIFI?

Appuyez sur **MENU** pour afficher le menu principal.
Appuyez sur **◀/▶** pour sélectionner **OPTION** dans le menu principal, choisir la réseau.
Après avoir appuyé sur le bouton **OK**, sélectionner **WIFI**.



Sélectionner le paramètre **WIFI** et activer le **WIFI**, sélectionner votre réseau **WIFI** et entrer le mot de passe, puis sélectionner le Paramètre pour connecter le **WIFI**. Si vous souhaitez connecter un nouveau réseau **WIFI**, veuillez sélectionner l'élément **WIFI** et appuyez sur le bouton **OK** de la télécommande, il recherchera un nouveau réseau **WIFI** à proximité du TV, sélectionner le réseau **WIFI** et entrer le mot de passe pour le connecter.



Menu Verrouillage

Appuyez sur **MENU** pour afficher le menu principal.

Appuyez sur ◀/▶ pour sélectionner **VERROUILLAGE** dans le menu principal, il mettra en évidence la première option.

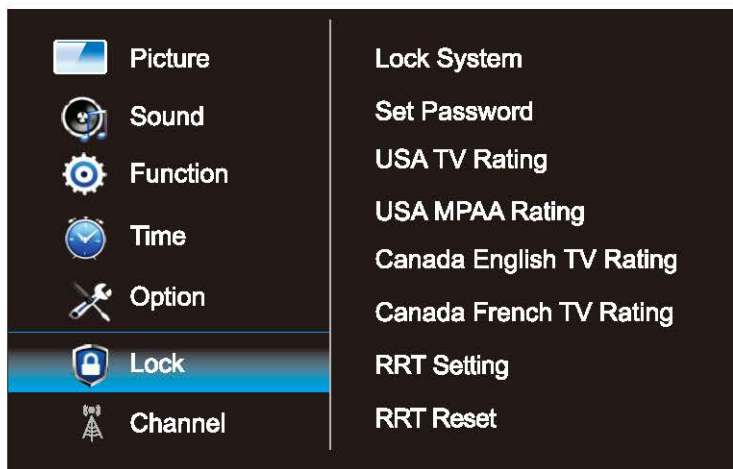

Entrer le mot de passe initial (0000) ou votre propre mot de passe pour accéder à cette fonction, puis appuyez sur le bouton OK pour accéder aux fonctions suivantes.

Système verrouillage: Sélectionner Activer pour activer les huit éléments suivants.

Définir mot de passe: Utiliser pour changer le mot de passe actuel.

Classification TV des États-Unis: Bloquer et débloquer des programmes selon la Classification TV des États-Unis.

Classification MPAA des États-Unis: Bloquer et débloquer des programmes selon la Classification MPAA des États-Unis.

Classification TV Anglais du Canada: Bloquer ou débloquer des programmes selon la Classification TV Anglais du Canada.

Classification TV Français du Canada: Bloquer ou débloquer des programmes selon la Classification TV Français du Canada.

Réglage PVR: Ajuster les paramètres de RRT (Tableau de classification des régions).

Réinitialisation RRT: Réinitialiser les paramètres RRT aux valeurs par défaut.

N.B.: Si vous changez le mot de passe et l'oubliez, vous pouvez utiliser le super mot de passe 8899 pour entrer dans le système de verrouillage.

Menu Canal

Appuyez sur **MENU** pour afficher le menu principal.

Appuyez sur **◀/▶** pour sélectionner **CANAL** dans le menu principal, il mettra en évidence la première option.

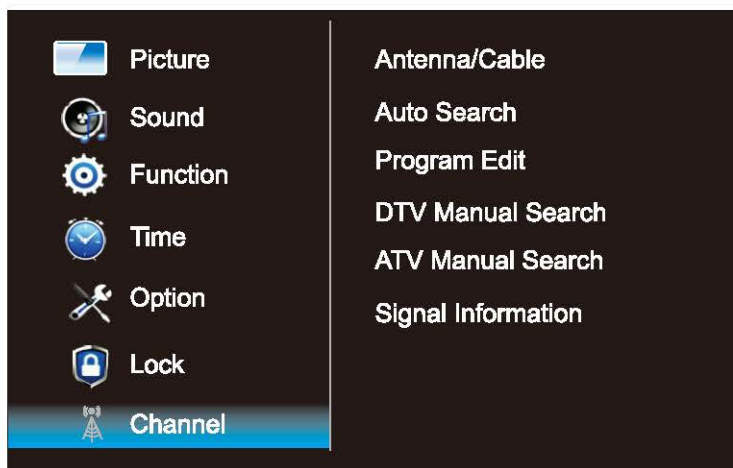

Antenne/Câble: Sélectionner le mode tuner entre l'antenne et le câble.

Recherche auto.: Rechercher automatiquement les programmes. Si vous voulez arrêter la recherche automatique, appuyez sur le bouton **QUITTER**. Ensuite, sélectionner "Oui" pour quitter la recherche et "Non" pour continuer la recherche.

Édition de programme: Modifier les programmes. Vous pouvez appuyer sur le bouton **ROUGE** pour supprimer des programmes, appuyer sur le bouton **BLEU** pour sauter des programmes et ajouter des programmes à la liste des favoris en appuyant sur le bouton **Jaune**.

Recherche manuelle DTV: Rechercher les programmes DTV manuellement. La recherche s'arrête lorsqu'un programme est trouvé et ce programme sera stocké automatiquement. Appuyez sur le bouton **QUITTER** pour quitter la recherche. Avant la recherche manuelle DTV, vous devez sélectionner Le **CH UHF** désiré.

Recherche manuelle ATV: Rechercher les programmes ATV manuellement. Lorsqu'un programme est trouvé, appuyez sur le bouton **ROUGE** pour l'enregistrer. Appuyez sur le bouton **QUITTER** pour quitter la recherche. Avant la recherche manuelle ATV, vous devez sélectionner le canal actuel désiré. Si le signal est faible ou déformé, vous pouvez sélectionner "Réglage fin" pour ajuster légèrement la fréquence jusqu'à ce que l'image soit claire.

Infos sur le signal: Afficher les infos de signal du canal DTV actuel.

Lecture Média USB

Menu Média USB

Avant d'utiliser le menu Média, brancher le périphérique USB, puis appuyez sur le bouton Entrée.

Appuyez sur le bouton /pour sélectionner Lecteur multimédia USB dans le menu Source, puis appuyez sur la touche Entrer pour entrer.

Appuyez sur ◀/▶ pour sélectionner l'option que vous souhaitez régler dans le menu Média principal, puis appuyez sur Entrer pour entrer.

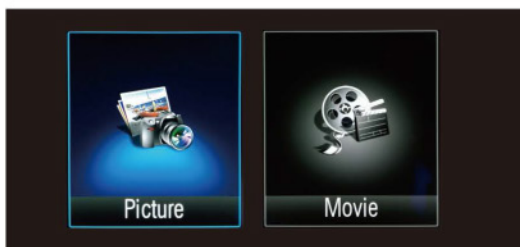

Menu Photo

Appuyez sur ◀/▶ pour sélectionner PHOTO dans le menu principal, puis appuyez sur Entrer pour entrer.

Appuyez sur ◀/▶ pour sélectionner le disque dur que vous voulez regarder, puis appuyez sur Entrer pour entrer.

Appuyez sur ◀/▶ pour sélectionner l'option de retour afin de revenir au menu précédent.



Appuyez sur ◀/▶ pour sélectionner le fichier que vous voulez regarder dans le menu de sélection de fichier, puis appuyez sur Média QUITTER pour afficher l'image.

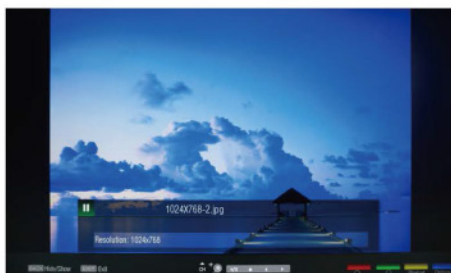

Appuyez sur ◀/▶ pour sélectionner le dossier de fichiers que vous souhaitez rechercher dans le menu de sélection, puis appuyez sur le bouton Entrer sur votre télécommande pour accéder au sous-menu.

Lecture Média USB

Menu Vidéo

Appuyez sur ◀/▶ pour sélectionner Cinéma dans le menu principal, puis appuyez sur Entrer pour entrer. Appuyez sur le bouton Menu pour revenir au Menu Précédent et au Menu Quitter pour quitter.

Appuyez sur ◀/▶ pour sélectionner le disque dur que vous voulez regarder, puis appuyez sur Entrer pour entrer.



Appuyez sur ◀/▶ pour sélectionner le fichier que vous voulez regarder dans le menu de sélection de fichier, puis appuyez sur le bouton Entrer pour ajouter le fichier à la liste de lecture, appuyez sur le bouton Média pour afficher et exploiter les détails du fichier.

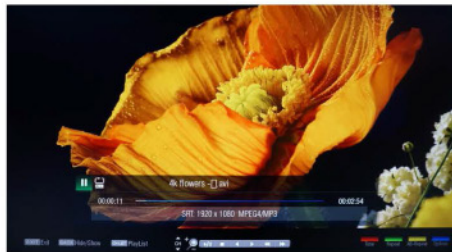

N.B.: Il ne peut pas lire la musique et le format texte.

Opération de TV intelligent

Appuyez sur le bouton ACCEUIL sur la télécommande pour entrer dans le lanceur principal. Appuyez sur les boutons fléchés ◀/▶ pour sélectionner l'APP, puis appuyez sur le bouton "OK" pour entrer.



NETFLIX Vous pouvez appuyer sur le bouton "NETFLIX" ou appuyer sur le bouton ACCEUIL pour sélectionner le NETFLIX pour entrer.

Après avoir entré dans le NETFLIX vous pouvez voir ci-dessous l'interface de connexion, entrer votre compte et mot de passe, appuyez sur le bouton "OK", vous pourrez alors profiter des ressources NETFLIX.



facebook

Appuyez sur les boutons fléchés ◀/▶ pour sélectionner Facebook, puis appuyez sur le bouton "OK" pour entrer.

Après avoir entré le FACEBOOK vous pouvez voir ci-dessous l'interface de connexion avec 8 code aléatoire, veuillez visiter <http://www.facebook.com/device> sur votre téléphone intelligent ou votre ordinateur et entrez ce code.

Deuxièmement, entrer votre compte facebook et mot de passe puis connectez-vous.

Troisièmement, entrer le code aléatoire 8 qui a marqué dans la première image. Ensuite, vous pouvez réussir à utiliser Facebook.

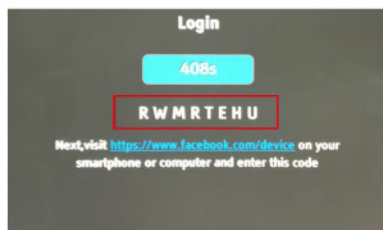

①

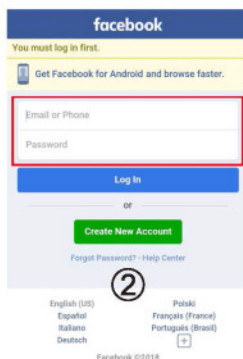

②

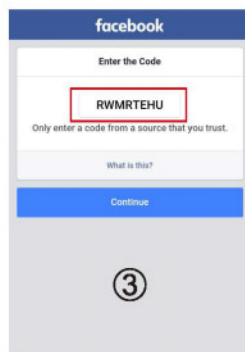

③

Opération de TV intelligent



1. Utilisez les boutons fléchés pour sélectionner, puis appuyez sur « ENTRÉE » pour ouvrir Youtube.
2. Utilisez les boutons fléchés pour sélectionner, puis appuyez sur « ENTRÉE » pour lire un programme. Appuyez sur le bouton « MENU » pour arrêter la lecture.
3. Appuyez sur le bouton ▼ pour afficher ou masquer le menu de contrôle pendant la lecture.

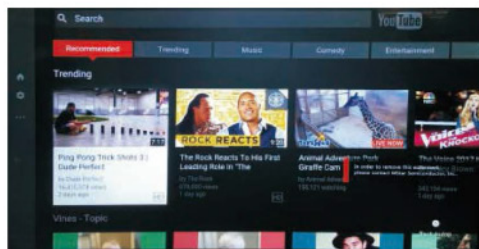

Utilisez les boutons fléchés pour sélectionner, puis appuyez sur « OK » pour ouvrir Pandora.



Appuyez sur les boutons fléchés ◀/▶ pour sélectionner Mirashare, puis appuyez sur le bouton "OK" pour entrer.

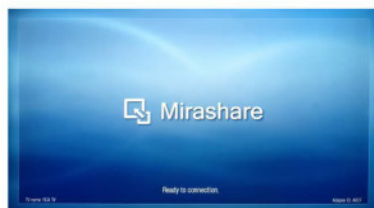

Remarque: Veuillez noter que selon l'appareil mobile, Screenshot peut ne pas fonctionner comme indiqué.



1. Utilisez les boutons fléchés pour sélectionner, puis appuyez sur le bouton « ENTRÉE » pour ouvrir Accuweather
2. Saisissez un nom de ville ou un code postal puis appuyez sur sélectionner pour afficher la météo.



MODE D'AFFICHAGE

FORMATS VIDEO

Mode D'entree Pour Le Support Du COMPOSENT / HDMI			
Résolution	Fréquence De Scan Horizontale (KHz)	Fréquence De Scan Verticale (Hz)	Format
720 x 480	15. 73	59. 94	480 i
720 x 480	31. 5	59. 94	480 p
1280 x 720	45	60	720 p
1920 x 1080	33. 75	60	1080 i
1920 x 1080	27	24	1080 p
1920 x 1080	67. 50	60	1080 p
3840 X 2160	53.9	24	2160p
3840 X 2160	67.5	30	2160p
3840 X 2160	134.5	60	2160p

REMARQUE :

Les formats listés ci-dessus dépendent aussi des dispositifs AV que vous y connectés. Avant de connecter cet appareil avec les autres dispositifs, veuillez lire soigneusement les instructions et vous assurer que tous les câbles nécessaires sont connectés.

Cet appareil pourrait ne pas être compatible avec les autres formats qui ne satisfont pas aux conditions ci-dessus.

CARACTÉRISTIQUES

Modèle Description		55" LED TV
Panneau	Type panneau	LED Panel
	Taille diagonale	55 pouces
	Format écran	16:9
	Résolution	3840 x 2160
	Luminosité	280 nit
	Contraste	1000:1
	Angle de vue	178(H)/178(V)
	Temps de réponse	8.0ms
	Couleur maximale	16.7M Couleur
Systèmes	Système couleur	NTSC/ATSC
	Système son	M/MTS
	Sortie son	G/D Parieu :10W+10W
Cris Entrée / sortie	Entrée RF	Terminal externe 75 ohms
	Entrée HDMI	480i,480p,720p,1080i, 1080p, 2160p. HDMI1(2.0), HDMI2(2.0), HDMI3(2.0)
	Entrée Vidéo composite	1.0 Vp-p, 75ohms
	Entrée composant/Y Pb Pr	Y: 1.0 Vp-p, 75ohms, 0.3V synchronique négatif Pb: 0.7Vp-p, 75ohms Pr : 0.7Vp-p, 75ohms
	Entrée son	AVAUDIO : Pour CVBS et les composants audio entrée 500 mV rms, Impédance : 20 k ohms
	Digital audio out	S/PDIF Optical
	USB Port	Media player
Alimentation	Exlgence alimentation	100-120V~60Hz
	Consommation d'énergie	90W

*Ce manuel n'est que pour votre référence.
Les spécifications sont soumises à la mise à jour sans notice préalable.

GUIDE DE PANNAGE

SYMPTÔME

CAUSE(ET SOLUTION)

Télévision

Image de mauvaise qualité neige, surimpression d'images, distorsion, image floue)

- Vérifier l'emplacement de l'antenne et la régler si nécessaire.
- Câble d'antenne bien raccordé ?
- Câbles d'entrée bien raccordés ?

Pas de son

- Augmenter le volume.
- Vérifier si la fonction de coupure du son a été mise en service avec la télécommande.

Image en noir et blanc.

- Vérifier le réglage de l'image sur le menu de réglage.
- Vérifier si l'émission regardée est transmise en couleur et pas en noir et blanc.

Ni image ni son.

- Appareil branché dans une prise CA ? Appareil mis en circuit ?
- Mode TV en service ?
- Essayer une autre chaîne pour éliminer la possibilité d'un dérangement de station.
- Vérifier si l'antenne est raccordée correctement.
- Augmenter le volume.
- Vérifier si l'antenne ou la source audio/vidéo fonctionnent correctement.
- Vérifier si tous les câbles sont raccordés correctement.
- Vérifier s'il y a des interférences locales.

Taches de couleur sur l'image

- Appareils électriques non blindés causant des parasites proximités ?
- Mettre le téléviseur hors circuit pendant 30 minutes et essayer de nouveau.

Une touche de fonction sur le panneau ne fonctionne pas.

- Un phénomène d'electrostatique peut causer un dérangement; mettre l'appareil hors circuit puis le remettre en circuit.
- Débrancher le cordon d'alimentation CA et le brancher de nouveau.

Le panneau de surveillance d'écran devient chaud

- Le téléviseur LED prend à l'intérieur la lumière phosphorique. Il pourrait augmenter la température de l'écran dans quelques cas. Ce n'est pas un défaut.

Points anormaux

- Points noirs et points lumineux pourraient apparaître à l'écran LED. C'est la propriété structurale du panneau LED et ce n'est pas un défaut.

Bandes à l'écran

- Le réglage de la phase d'impulsion pourrait réduire les bandes (RGB in).

Le haut de l'écran devient chaud.

- Il pourrait se survenir pendant un fonctionnement depuis très longtemps. Ce n'est pas un défaut.

Impossible de sélectionner une certaine chaîne

- La chaîne pourrait être sautée. Choisissez cette chaîne en sélectionnant directement les touches de la télécommande.

Affichage en désordre lors d'allumer

- Ce serait généré à cause de l'intervalle très court entre l'allumage et l'éteinte.
- Débranchez l'alimentation et redémarrez.

For service assistance and product information,
please call: 1-800-968-9853.
Pour obtenir assistance et information appelez: 1-800-968-9853.

Curtis International Ltd.
7045 BECKETT DRIVE, UNIT 15, MISSISSAUGA, ON, L5S 2A3
www.curtisint.com

FCC Warning

This device complies with Part 15 of the FCC Rules. Operation is subject to the following two conditions:

- (1) this device may not cause harmful interference, and
- (2) this device must accept any interference received, including interference that may cause undesired operation.

Changes or modifications not expressly approved by the party responsible for compliance could void the user's authority to operate the equipment.

Note 1: This equipment has been tested and found to comply with the limits for a Class B digital device, pursuant to part 15 of the FCC Rules. These limits are designed to provide reasonable protection against harmful interference in a residential installation. This equipment generates, uses and can radiate radio frequency energy and, if not installed and used in accordance with the instructions, may cause harmful interference to radio communications. However, there is no guarantee that interference will not occur in a particular installation. If this equipment does cause harmful interference to radio or television reception, which can be determined by turning the equipment off and on, the user is encouraged to try to correct the interference by one or more of the following measures:

- Reorient or relocate the receiving antenna.
- Increase the separation between the equipment and receiver.
- Connect the equipment into an outlet on a circuit different from that to which the receiver is connected.
- Consult the dealer or an experienced radio/TV technician for help.

Note 2: 1.Changes or modifications to this unit not expressly approved by the party responsible for compliance could void the user's authority to operate the equipment.

2. The minimum separation generally be used is at least 20 cm.