

CONNEXIONS

CONNEXION D'UNE ANTENNE TV / CABLE / SATELLITE

Pour capter les chaînes de télévision adéquates, il faut recevoir un signal provenant de l'une des sources suivantes:

- Antenne intérieure ou extérieure
- Réseau de cablodistribution
- Réseau satellitaire

REMARQUE

Nous conseillons l'utilisation d'une antenne fixe extérieure pour la réception de transmissions TV provenant d'une antenne météorite. Si vous devez utiliser une antenne temporaire, assurez-vous d'en acheter une d'une capacité suffisante pour capter les signaux faibles. Une antenne temporaire ne reproduit le signal aussi efficacement qu'une antenne fixe que lorsque l'appareil est proche d'un émetteur.

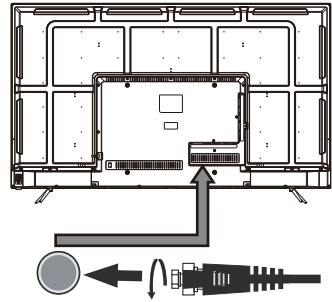

Cable de satellite, cablodistribution ou antenne de télévision dans la borne TV ANTENNA (cable non compris)

CONNEXION D'UN COMPOSANT A/V

Raccordement d'un appareil auxiliaire tel que magnétoscope, caméscope, système satellite, cablodistribution, etc.

RACCORDEMENT D'APPAREILS SORTIE VIDEO COMPOSITE

Raccordement d'appareils A/V tels que magnétoscope, jeu vidéo ou caméscope :

Connexion un magnétoscope / jeu vidéo / caméscope

Raccordez un câble AUDIO / VIDEO (non compris) comme montré :

Assurez-vous de raccorder le câble du composant (AUDIO et VIDEO OUT) aux entrées AV IN de cet appareil.

REMARQUE

1. Veuillez vous reporter au manuel d'utilisation du composant auxiliaire pour de plus amples renseignements.
2. Entrée vidéo composite (partagé avec composante)

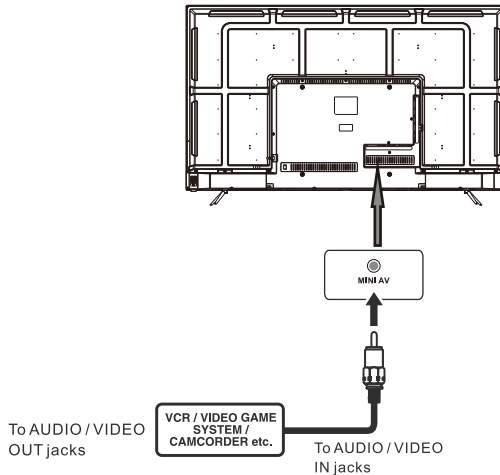

CONNEXIONS

RACCORDEMENT D'UNE SOURCE HAUTE DÉFINITION (HD) À L'AIDE D'UNE CONNEXION DE COMPOSANT

Les appareils haute définition (HD) sortie vidéo en composantes se raccordent l'entrée YUV :

Raccordez un câble vidéo en composantes et un câble audio (non compris) comme montré

Assurez-vous de raccorder le câble vidéo en composantes et le câble audio de l'appareil auxiliaire (Y Pb Pr OUT/AUDIO OUT) cet appareil COMPONENT.

REMARQUE

Quand vous connectez un lecteur de DVD avec une télévision, la résolution de l'image dépend que de la résolution supportée par le lecteur de DVD branché. Les résolutions des lecteurs de DVD varient de 480i/1080P, et cette télévision peut supporter des lecteurs DVD jusqu'à une résolution maximum de 1080P.

***Peut exiger un abonnement pour la réception de chaînes HD. Vérifiez auprès de votre fournisseur de cablodistribution/satellite pour de plus amples détails.**

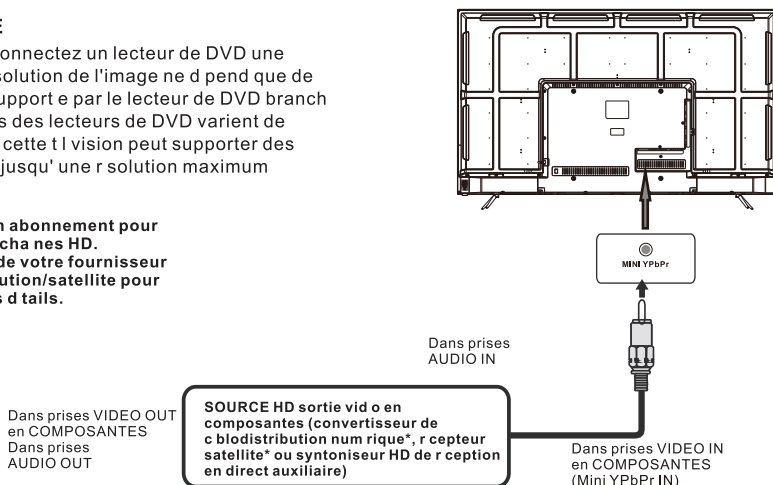

RACCORDEMENT D'UNE SOURCE HAUTE DÉFINITION (HD) À L'AIDE D'UNE CONNEXION HDMI

La liaison HDMI (Interface multimédia haute définition) supporte les signaux vidéo et audio grâce à une seule connexion numérique pour utilisation avec lecteurs DVD, téléviseurs numériques, boîtiers décodeurs et autres appareils AV numériques. La liaison HDMI a été mise au point pour offrir les technologies de protection de contenu numérique à bande passante élevée (HDCP) ainsi que l'interface vidéo numérique (DVI) en une spécification. Le HDCP sert à protéger le contenu numérique émis et capté par des affichages conformes à DVI ou HDMI.

La liaison HDMI permet le support de signal vidéo standard, amélioré ou haute définition plus le support de signal audio allant de standard à ambiophonique multi-canaux. La liaison HDMI procure un signal vidéo numérique non comprimé, bande passante jusqu'à 2,2 Go/s (à signaux HDTV), un connecteur (au lieu de plusieurs câbles et connecteurs), et la communication entre la source AV et les appareils AV tels que des téléviseurs numériques.

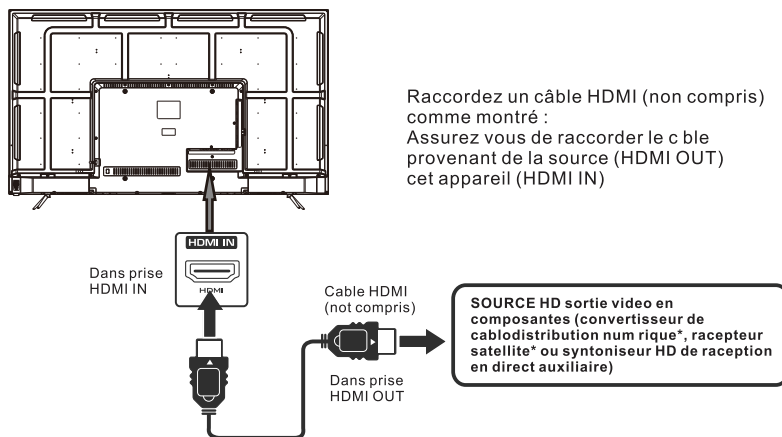

Raccordez un câble HDMI (non compris) comme montré :

Assurez-vous de raccorder le câble provenant de la source (HDMI OUT) cet appareil (HDMI IN)

CONNEXIONS

CONNEXION D'UN PC

Raccordez le connecteur D-SUB PC/VGA 15 broches de votre ordinateur l'entr e D-SUB PC/VGA 15 broches sur cet appareil l'aide d'un c ble pour moniteur et d'un c ble audio (non compris) comme montr Assurez-vous de raccorder le c ble de l'ordinateur (PC Connector et AUDIO-PC out) cet appareil (VGA et AUDIO - PC IN)

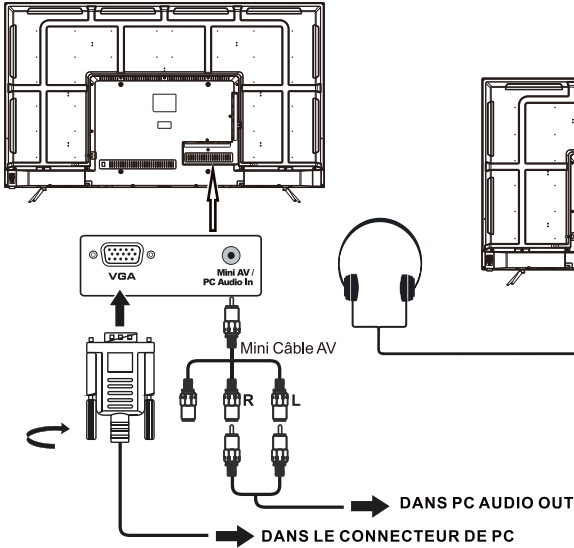

CONNECTING HEADPHONES

- Baissez le volume avant de brancher le casque d'écoute, puis réglez le volume au niveau désiré.
- Quand un casque d'écoute est branché, aucun son ne provient des haut-parleurs avant.

REMARQUE

Évitez d'écouter des sons à un niveau élevé pendant une longue période de temps. Ceci peut vous être nuisible et entraîner une perte d'ouïe.

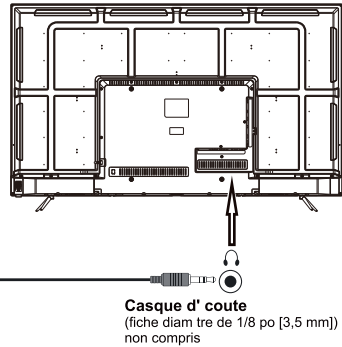

RACCORDEMENT DU CORDON D'ALIMENTATION

Vous pouvez allumer votre poste de télévision avant de vous assurer que le cordon d'alimentation est inséré well. At le même temps, s'il vous plaît vérifiez que la tension nominale de votre appareil corresponde à la tension locale.

REMARQUE

- Inserte el enchufe de alimentaci n completamente en la toma de corriente Si el enchufe estuviese flojo. podr a generar calor y causar un incendio.)
- Cercí rese de que el enchufe est f cilmente accesible
- Cercí rese de que el terminal de puesta a tierra del enchufe de alimentaci n est conectado con seguridad para evitar descargas el cticas.
- No toque el enchufe de alimentaci n con las manos h medas Esto podr a causar una descarga el ctica.)
- No utilice ning n cable de alimentaci n que no sea el suministrado con este TV. (Esto podr a causar una descarga el ctica.)
- No da e el cable de alimentaci n Un cable da ado podr a causar un incendio o descarga el ctica.)
- No mueva el TV con el cable de alimentaci n enchufado en una toma de corriente.
- No coloque ningún objeto pesado sobre el cable de alimentaci n, ni coloque éste cerca de un objeto de gran temperatura.
- No retuerza el cable, no lo doble excesivamente, ni lo estire.
- No tire del cable. Sujételo por el enchufe de alimentaci n cuando vaya a desconectarlo.
- No utilice un enchufe de alimentaci n ni una toma de corriente dañados.

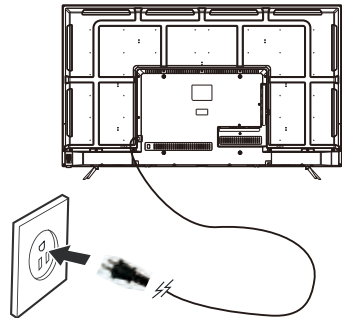

Connecter à un système d'audio de théâtre domestique

Pour la MEILLEUR performance d'audio

Connecter à un système de théâtre domestique

Le dolby numérique permet de délivrer la stéréo de 2 chaînes optimale ou la stéréophonie avec 5 chaînes discrètes de gamme complète plus d'une sixième chaîne pour le diffuseur subsonique.

Appréciez la reproduction d'audio optimale à l'aide de votre système avec un amplificateur de dolby numérique en incorporant une entrée optique numérique. Connectez un câble numérique optionnel directement à la sortie d'audio optique de télévision afin d'écouter par l'intermédiaire de toutes les entrées à l'exception de VGA.

Comment configuration sortie audio numérique

Appuyez sûr le bouton **MENU** sur la télécommande.

Appuyez sûr le bouton de fleche droite ► pour sélectionner **AUDIO**.

Appuyez sûr le bouton de fleche basse ▼ pour sortie audio numérique ► **Audio, PCM**.

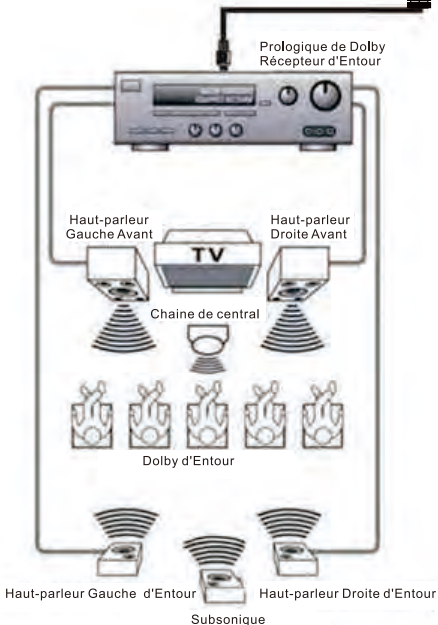
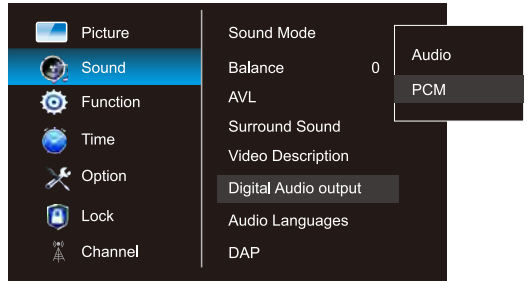
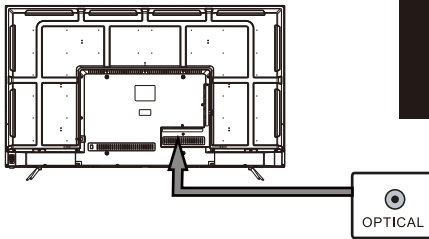

câble numérique optionnel
(non inclus)

Note: référez –vous au manuel d'utilisateur associé à votre équipement de théâtre domestique pour les configurations d'audio recommandées.

INSTALLATION RAPIDE

MISE DE L'APPAREIL DANS UNE PLACE PROPRE

Placez votre appareil sur une surface très stable avant la mise en circuit initiale.

Pour éviter un risque de danger, n'exposez pas cet appareil à une source de chaleur (par ex. : Lampe, bougie, radiateur).

Ne bloquez pas la grille d'aération arrière et laissez des espaces libres suffisants tout autour de l'appareil, comme montré ci-dessous.



ALLUMER L'UNITÉ POUR LA PREMIÈRE FOIS

Après avoir branché votre antenne ou votre câble TV, allumez le TV. Un écran s'affichera en vous demandant de sélectionner une Langue, un Pays et Internet.



Sélectionner l'option Réglage auto. sous les touches haut et bas. Ensuite, appuyez sur le bouton OK à l'emplacement approprié et le Réglage auto. commencera.

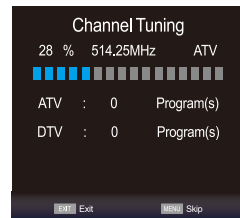
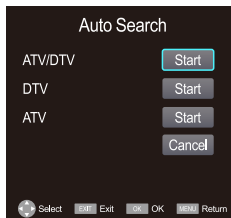
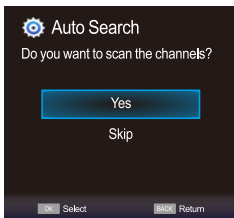

SELECTION DE SOURCE

- 1.Appuyez sur le bouton **SOURCE** sur la télécommande.
- 2.Utilisez le bouton **▲** ou **▼** pour sélectionner les options (TV, AV, Composant, HDMI, USB) et sélectionnez-en une à l'aide du bouton **OK**. (L'écran va changer à la source désirée).

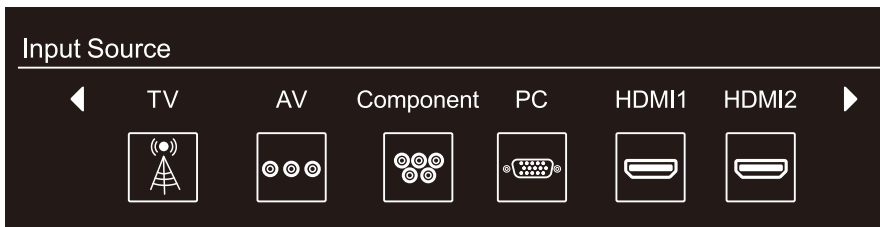

N.B.: Avant de regarder, veuillez vous assurer que tous les câbles et les périphériques nécessaires sont connectés.

RÉGLAGE INITIAL DU TÉLÉVISEUR

Menu Image

Appuyez sur **MENU** pour afficher le menu principal.

Appuyez sur ◀/▶ pour sélectionner **IMAGE** dans le menu principal, il mettra en évidence la première option.

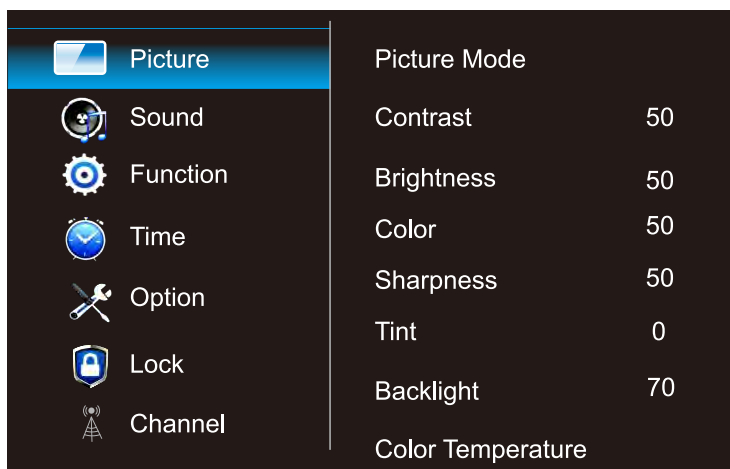

Mode Image: Choisir parmi Sport, Normal, Doux, Enregistrer et Utilisateur. Les cinq éléments suivants (Contraste, Luminosité, Couleur, Netteté et Teinte) peuvent être ajustés uniquement lorsque le mode image est défini sur mode "Utilisateur".

Contraste: Ajuster la différence entre les zones claires et sombres de l'image.

Luminosité: Ajuster la luminosité de l'image.

Couleur: Ajuster la richesse de l'image.

Netteté: Ajuster le bord de l'image.

Teinte: (Seulement pour certaines sources) Ajuster la valeur de teinte de la couleur.

Rétro-éclairage: Ajuster la valeur du rétroéclairage de l'écran du TV.

Température de couleur: Sélectionner la couleur générale de l'image. Les choix sont Frais, Standard et Chaud.

RÉGLAGE INITIAL DU TÉLÉVISEUR

Menu Son

Appuyez sur **MENU** pour afficher le menu principal.

Appuyez sur ◀/▶ pour sélectionner SON dans le menu principal, il mettra en évidence la première option

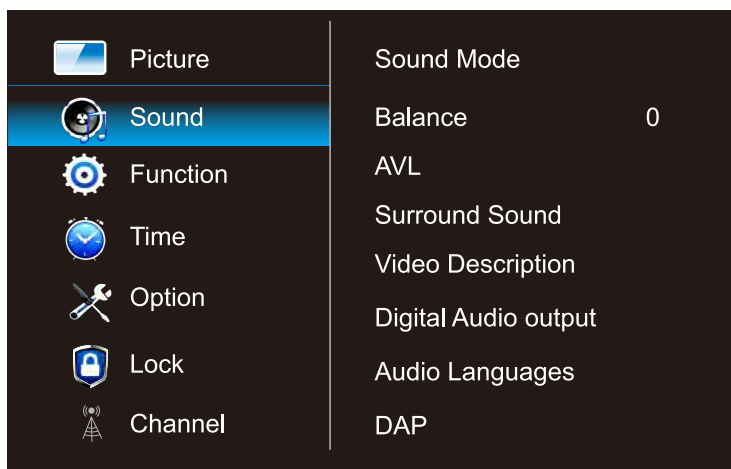

Mode Sonore: Choisir parmi Standard, Musique, Film, Sport et Utilisateur. La valeur de 120Hz, 500Hz, 1.5KHz, 5KHz ou 10KHz ne peut être ajustée que lorsque le mode audio est réglé sur mode "Utilisateur".

Équilibre: Contrôler l'équilibre sonore entre les haut-parleurs droit et gauche.

AVL: Activer pour ajuster le volume sonore en fonction du signal d'entrée.

Son surround: Aider à créer un son riche et plus large à partir de sources sonores stéréo.

Description de vidéo: Activer ou désactiver la fonction de description vidéo pour aider les personnes aveugles ou malvoyantes.

Sortie audio numérique: Définir le mode de sortie audio numérique sur PCM ou Auto.

Langues audio: Définir la langue audio numérique principale ou secondaire correspondant au signal.

RÉGLAGE INITIAL DU TÉLÉVISEUR

Menu Fonction

Appuyez sur **MENU** pour afficher le menu principal.

Appuyez sur ◀/▶ pour sélectionner FONCTION dans le menu principal, il mettra en évidence la première option.

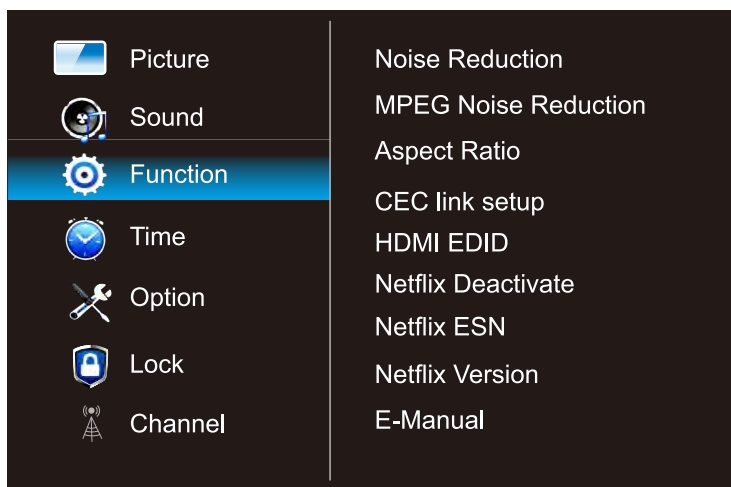

Réduction de bruit: Éliminer le bruit dans l'image. Les choix sont Désactivé, Bas, Moyen, Élevé et Auto.

Réduction de bruit MPEG: Éliminer le bruit généré lors de la conversion ou de la compression des signaux MPEG. Les choix sont Désactivé, Bas, Moyen, Élevé.

Rapport hauteur/largeur: Sélectionner le Rapport hauteur/largeur (proportions d'affichage) en fonction de votre type de signal vidéo ou de vos préférences. Les choix sont 4:3, 16:9, Cinéma, Native et Panorama.

N.B.: Les choix de rapport hauteur/largeur diffèrent selon les régions ou les sources.

Configuration du lien: Commander et contrôler les appareils HDMI connectés au TV.

1. Activer le lien: Activer ou désactiver la fonction de lien HDMI.

2. Mise sous tension auto.: Activer pour allumer le TV auto.ment lorsque vous allumez l'appareil HDMI.

3. Mode veille auto.: Allumez pour changer auto.ment l'appareil HDMI en mode veille lorsque vous éteignez le TV.

4. Sélection du périphérique: Sélectionner le périphérique HDMI dans la liste des périphériques.

HDMI EDID: Changer la version des données d'identification d'affichage étendues.

Désactivation de Netflix: Déconnectez-vous de votre compte utilisateur Netflix.

ESN Netflix: Vérifier le numéro ESN Netflix.

Version Netflix: Vérifier la version de Netflix SW.

Manuel électronique: Manuel utilisateur électronique.

TTS: Configurer la fonction du Texte-au-Son.

1. TTS: Activer ou désactiver la fonction TTS. Les quatre éléments suivants ne peuvent être ajustés que lorsque TTS est activé.

2. Verbose: Sélectionner le niveau de verbosité.

3. Taux de soutien: Sélectionner la vitesse du son.

RÉGLAGE INITIAL DU TÉLÉVISEUR

Menu Heure

Appuyez sur **MENU** pour afficher le menu principal.

Appuyez sur ◀/▶ pour sélectionner Temps dans le menu principal, il mettra en évidence la première option.

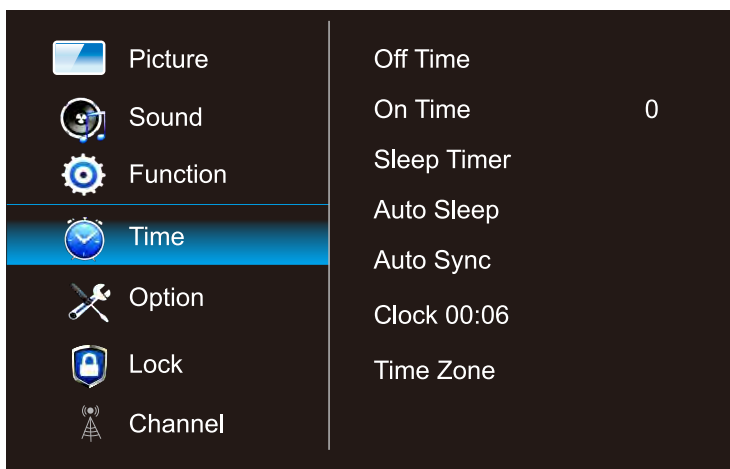

Temps de désactivation: Configurer le mode de répétition et la minuterie pour éteindre le TV.

Temps d'activation: Configurer le mode de répétition et la minuterie pour allumer le TV.

Minuterie de sommeil: Définir pour éteindre le TV auto.ment. Les choix sont Désactivé, 10, 20, 30, 60, 90, 120, 180 et 240 minutes.

Sommeil auto.: Configurer la minuterie pour éteindre le TV auto.ment lorsqu'il n'y a pas d'opération. Les choix sont Désactivé, 4 heures, 6 heures et 8 heures.

Synchronisation auto.: Activer ou désactiver la fonction Synchronisation auto..

Horloge: Configurer l'horloge du TV(Jour, Mois, Année, Heure et Minute). Il est disponible uniquement lorsque Synchronisation auto. est désactivée.

Fuseau horaire: Sélectionner le fuseau horaire Il est disponible uniquement lorsque Synchronisation auto. est activée.

RÉGLAGE INITIAL DU TÉLÉVISEUR

Menu Option

Appuyez sur **MENU** pour afficher le menu principal.

Appuyez sur ◀/▶ pour sélectionner **OPTION** dans le menu principal, il mettra en évidence la première option.

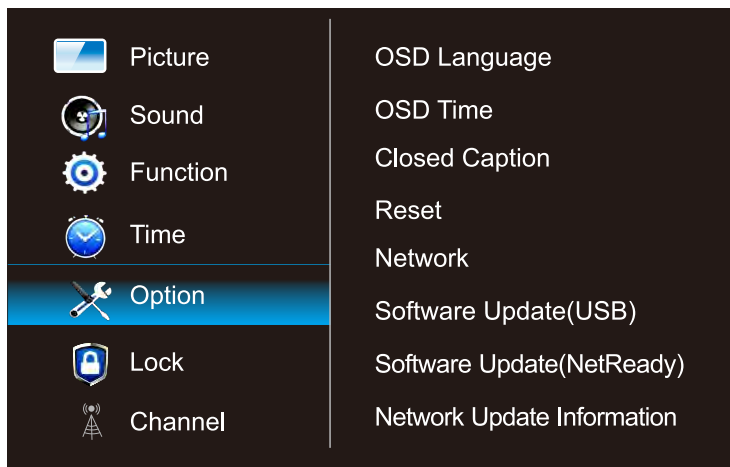

Langue OSD: Sélectionner la langue OSD souhaitée.

Temps OSD: Sélectionner le temps pour conserver l'affichage OSD sur l'écran.

Sous-titrage: Configurer la fonction de sous-titrage.

1. Mode CC- Sélectionner le mode CC. Les trois éléments suivants ne peuvent pas être ajustés lorsque le mode CC est désactivé.
2. Sélection de base - Sélectionner le type de CC de base.
3. Sélection avancée -Sélectionner le type de service CC avancé.
4. Option de sous-titrage codé - Ajuster les paramètres CC détaillés tels que la police, la couleur, etc.

Réinitialiser: Restaurer les options Menu par défaut et redémarrer la configuration initiale.

N.B.:Les données utilisateur sur ce TV seront complètement perdues après l'utilisation de cette fonction.

Réseau:

1. États: Vérifier les infos détaillées de la connexion réseau telles que IP, adresse MAC et ainsi de suite.
2. WIFI: Configurer pour connecter le TV au réseau sans fil.
3. LAN: Configurer pour connecter le TV au réseau câblé.

Mise à jour du logiciel (USB): Sélectionner pour mettre à jour le logiciel à partir d'un périphérique USB.

Mise à jour du logiciel (Net prêt): Sélectionner pour mettre à jour le logiciel par connexion réseau.

Infos de mise à jour du réseau: Afficher les infos de mise à jour du réseau, telles que la version du logiciel, etc.