

Precauciones de Seguridad

1. Lea estas instrucciones.
2. Guarde estas instrucciones.
3. Observe todas las advertencias.
4. Siga todas las instrucciones.
5. No use este aparato cerca del agua. Por ejemplo, no lo use cerca de un lavadero, en un sótano húmedo o cerca de una piscina y similares.
6. Limpie solo con un paño seco.
7. No bloquee ninguna abertura de ventilación. Haga la instalación conforme a las instrucciones del fabricante. Las ranuras y aberturas en la parte posterior o inferior del gabinete se proporcionan para la ventilación, para garantizar un funcionamiento confiable del televisor y para protegerlo de un sobrecalentamiento. Estas aberturas no deben ser bloqueadas o cubiertas. Las aberturas nunca se deben bloquear colocando el televisor en una cama, sofá, alfombra u otra superficie similar.
8. No instale cerca de fuentes de calor como radiadores, registros de calor, estufas u otros aparatos (incluidos amplificadores) que produzcan calor.
9. No modifique el propósito de seguridad del enchufe polarizado o con conexión a tierra. Un enchufe polarizado tiene dos cuchillas con una más ancha que la otra. Un enchufe con toma de tierra tiene dos cuchillas y una tercera a tierra. La cuchilla ancha o la tercera clavija se proporcionan para su seguridad. Si el enchufe provisto no encaja en su toma de corriente, consulte a un electricista para reemplazar el equipo obsoleto.
10. Proteja el cable de alimentación de ser pisado o pellizcado particularmente en los enchufes, receptáculos de conveniencia y el punto donde salen del aparato.
11. Utilice únicamente aditamentos/ accesorios especificados por el fabricante.
12. Use solo con el carrito, el soporte, el trípode, el apoyo o la mesa especificados por el fabricante, o vendidos con el aparato. Cuando se usa un carro, tenga cuidado al mover la combinación del carro / aparato para evitar lesiones por vuelco. Una combinación de TV y carrito debe moverse con cuidado. Las paradas rápidas, la fuerza excesiva y las superficies irregulares pueden hacer que la combinación de TV y carrito se vuelque.
13. Desconecte este aparato durante tormentas eléctricas o cuando no se use durante largos períodos de tiempo. Para una protección adicional para este receptor de TV durante una tormenta eléctrica, o cuando no se utiliza durante largos períodos de tiempo, desenchúfelo de la toma de corriente y desconecte la antena o el sistema de cable. Esto evitará daños al televisor debido a los rayos y las sobretensiones de la línea de alimentación.
14. Remita todos los servicios a personal de servicio calificado. Se requiere servicio cuando el aparato ha sido dañado de alguna manera, como el cable de alimentación o el enchufe está dañado, se ha derramado líquido u objetos han caído en el aparato, el aparato ha estado expuesto a la lluvia o la humedad, no funciona normalmente, o ha sido eliminado.
15. Este televisor debe funcionar solo con el tipo de fuente de alimentación indicada en la etiqueta de clasificación. Si el cliente no está seguro del tipo de fuente de alimentación en su hogar, consulte con su distribuidor de electrodomésticos o con la compañía eléctrica local. Para la potencia de la batería del mando a distancia del televisor, consulte las instrucciones de funcionamiento.
16. El televisor no debe exponerse a goteos o salpicaduras. No se colocarán objetos llenos de líquidos, como jarrones, en el televisor.
17. Nunca inserte objetos de ningún tipo en este televisor a través de las aberturas, ya que pueden tocar una tensión peligrosa u otras partes eléctricas que podrían provocar un incendio o una descarga eléctrica. Nunca derrame líquido de ningún tipo en el televisor.
18. Desenchufe el televisor de la toma de corriente antes de limpiarlo. No use líquidos o aerosoles limpiadores. Utilice un paño húmedo para limpiarlo.
19. Este televisor nunca se debe colocar cerca o sobre un radiador o fuente de calor. Este televisor no debe colocarse en una instalación incorporada, como una estantería o un estante, a menos que se proporcione una ventilación adecuada o se cumplan las instrucciones del fabricante.
20. No coloque este televisor en un carrito, soporte, trípode, soporte o mesa inestable. El televisor puede caerse, causando lesiones graves a alguien y daños graves al aparato.
21. No intente reparar este televisor usted mismo, ya que al abrir o quitar las cubiertas puede exponerse a un alto voltaje peligroso u otros peligros. Remita todos los servicios a personal de servicio calificado.
22. Por favor, haga las medidas de prevención de electricidad estática y protección del panel antes de la revisión, evite dañar el panel y el elemento sensible de la placa principal, por ejemplo, IC, etc.
23. OJO: Para evitar lesiones, este aparato debe estar firmemente sujeto al piso / pared de acuerdo con las instrucciones de instalación.



Preparación para Su Nueva Televisor

Verifique los Accesorios

Verifique los accesorios que vienen con su televisor.



LED Televisor

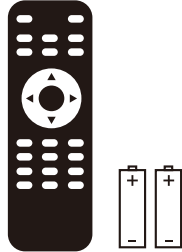

Control Remoto y
Baterías

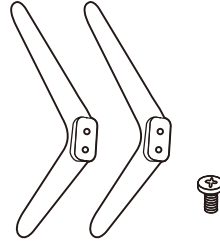

Base del soporte de TV
+
4*Tornillos

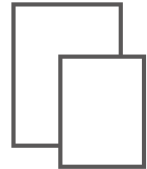

Manual de usuario
+
Tarjeta de garantía
+
Guía de inicio rápido

Guía de Instalación del Soporte

El televisor está empacado con el soporte de televisor separado del gabinete. Para configurar el soporte de la mesa de televisor, realice la instalación de acuerdo con las instrucciones a continuación.

1. El panel se puede rayar fácilmente, así que por favor:
Coloque un paño suave sobre la mesa y coloque el televisor boca abajo sobre el paño.
Nota: Desenchufe siempre el cable de CA primero cuando instale o extraiga el soporte.
2. Toma la base. Alinee los orificios de los tornillos de la base y el televisor, luego inserte los tornillos en los orificios de la base y apriételes.
Nota: Para garantizar que el televisor esté estable. por favor, asegure todos los tornillos.

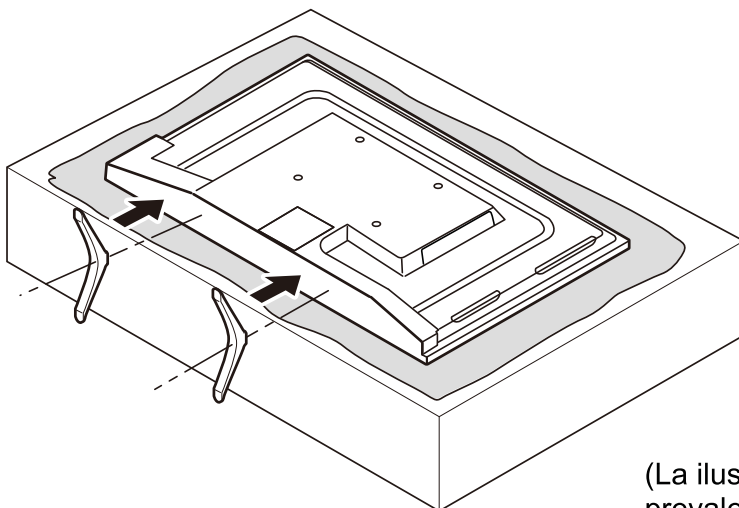

Por favor, tome nota de la dirección de la base:

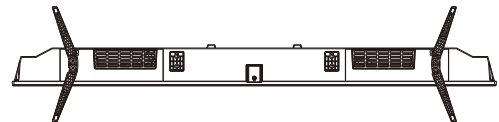

La vista inferior del televisor
(El gabinete frontal está boca abajo)

(La ilustración es solo de referencia. Por favor prevalezca en especie)

Montaje en la Pared (si está disponible)

Dimensión de la Unidad (unidad : mm)	Tornillos
VESA 200 x 200	M6 x 8mm, 4 piezas

Nota: La longitud del tornillo especificado es solo una recomendación; longitud real requerida puede variar según el tipo de soporte de pared utilizado.

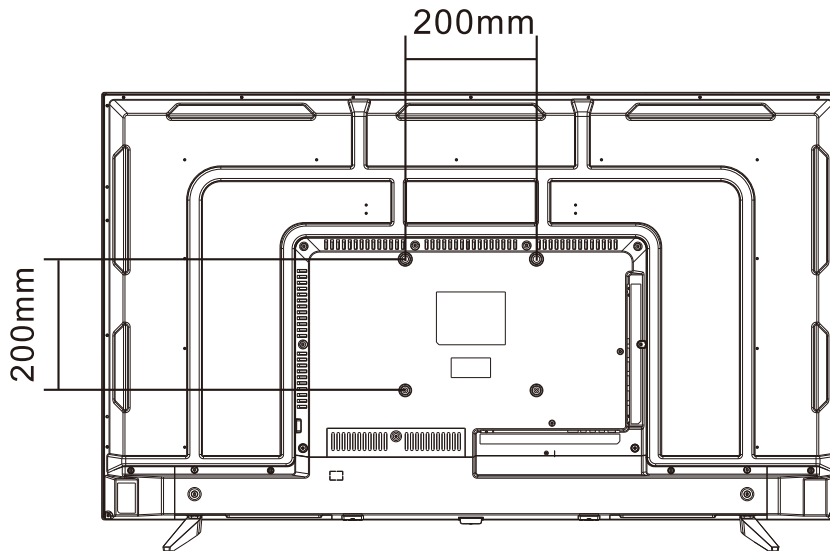

Advertencias:

1. No instale usted mismo el soporte de pared. Por favor, póngase en contacto con profesionales calificados para la instalación.
2. El televisor no debe montarse en paredes o superficies que tengan un ángulo de más de 10 grados en dirección vertical.
De lo contrario, el televisor podría caerse.
3. Las paredes para el montaje deben tener la resistencia suficiente para sostener todo el peso del televisor. Por ejemplo, paredes de concreto y ladrillo son preferibles. No coloque el soporte en paredes blandas, como paredes de tierra y placas de yeso.
4. Si se utilizan piezas de repuesto de diferentes especificaciones (como tornillos) durante el montaje, consulte con profesionales calificados para asegurarse de que estas piezas sean seguras y efectivas.
5. Antes de fijar la base a la pared, asegúrese de que los orificios para los anclajes cumplan con las reglas de instalación. De lo contrario, pueden existir algunos problemas potenciales.
6. No coloque ninguna fuente de calefacción debajo de su televisor. Ya que, puede provocar un incendio.
7. No coloque el televisor cerca de algo que gotee. Los transductores y los cables de alta tensión también deben mantenerse alejados del aparato. O, de lo contrario, puede causar fuga, descarga eléctrica o mala resonancia.
8. No coloque el televisor en un lugar donde puedan producirse colisiones o vibraciones.
9. Para evitar caídas inesperadas del televisor, no coloque ninguna fuerza fuerte en el televisor o en el soporte de pared después de la instalación.
10. Asegúrese de desenchufar el televisor antes de instalarlo. Mantenga cualquier objeto duro o afilado lejos del panel de la pantalla para evitar que se raye.
11. Después de la instalación, si hay alguna necesidad de mover el gabinete, póngase en contacto con los profesionales calificados.

Explicación de las Tomas del TV

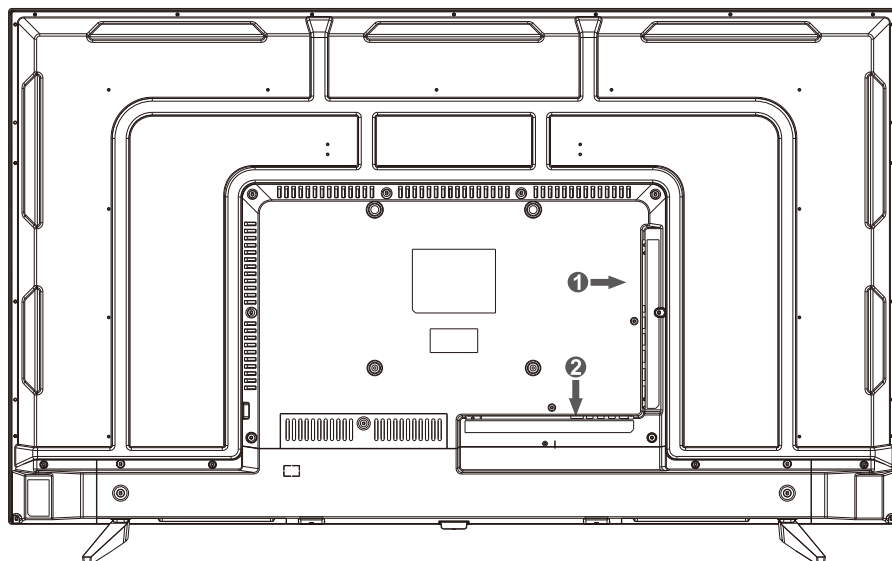

1

HDMI3

HDMI2/ARC

HDMI1

USB2
USB1

Earphone

2

RJ45

CVBS

L

R

OPTICAL

RF

HDMI : (Interfaz multimedia de alta definición) Proporciona una conexión digital sin comprimir.

USB: conecte un dispositivo USB, como un disco flash para acceder a la función de medios del televisor.

AUDÍFONO: Conecta un auricular de 3.5 mm para audio personal.

RJ45: Conecta el Internet.

CVBS: Conecta un dispositivo AV que tenga tomas de vídeo compuestas, como una videograbadora o un reproductor de DVD.

L: Conexión del canal de audio izquierdo. El conector de audio izquierdo suele ser blanco.

R: Conexión de canal de audio derecho. El conector de audio derecho es generalmente rojo.

OPTICAL-OUT: Salida de sonido de TV digital.

RF: Conéctese para recibir la señal de su antena o cable a través de un cable coaxial.

Diagrama de Conexión del Dispositivo Externo

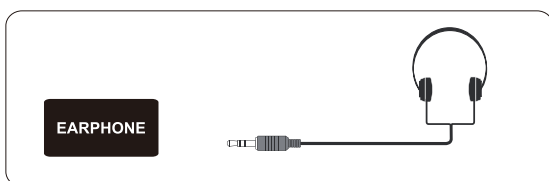
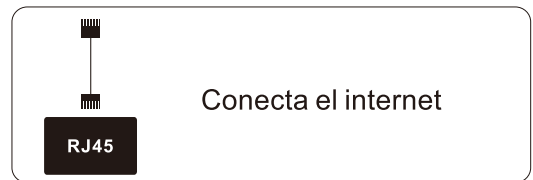
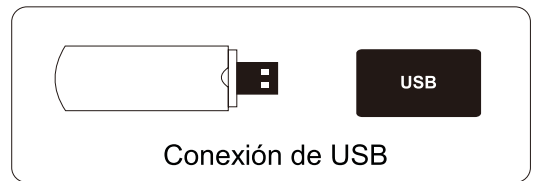
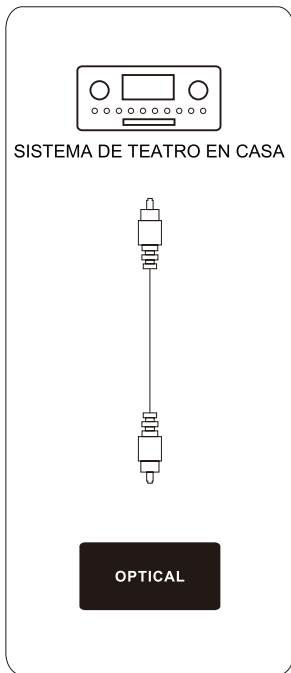
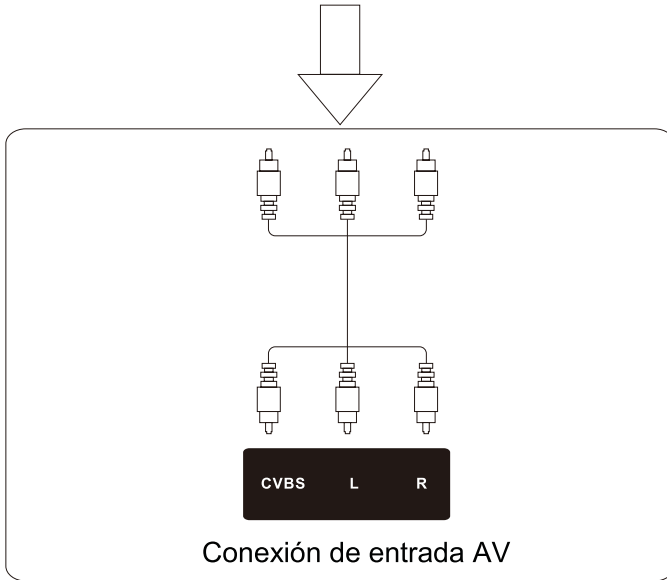
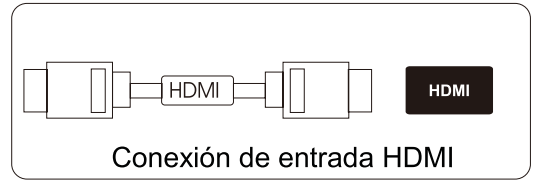
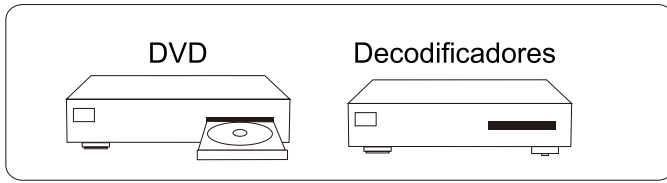

Teclado Lateral y Panel Frontal

Botones del teclado

Si no puede localizar el mando a distancia, puede usar los botones laterales del teclado del televisor para operar varias funciones de TV.

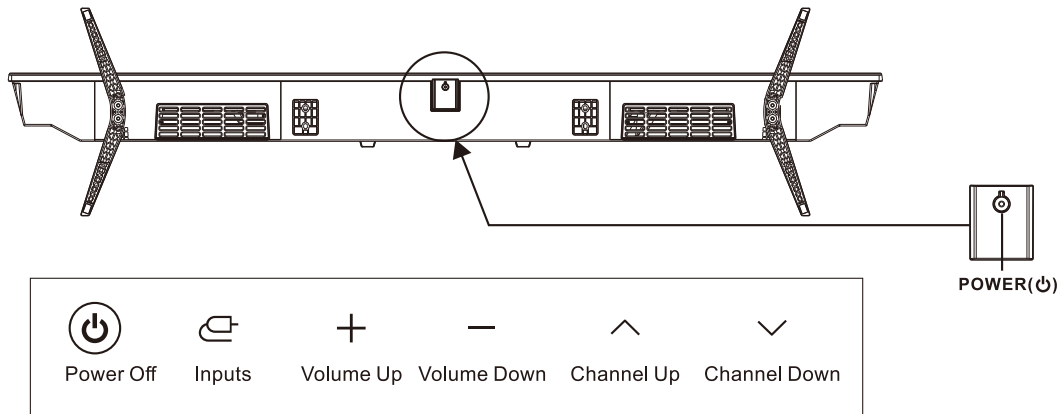

*La imagen del menú OSD está sujeta a la visualización real.

- POWER(⏻):**
1. Cuando el televisor esté encendido, presione este botón una vez para abrir la barra de menús.
 2. Presione el botón nuevamente para mover el cursor de izquierda a derecha, paso a paso. Puede ajustarlo según sea necesario.
 3. Mantenga presionado el botón para seleccionar la opción deseada.
 4. Mantenga presionado el botón para salir de la configuración.
 5. Repita 2-4 para otras opciones.
 6. Tenga en cuenta: El menú de configuración se apagará automáticamente si no hay ninguna operación en 10 segundos.

Panel Frontal

Indicador de Encendido / Espera: Rojo e indicador apagado. Muestra Rojo cuando el televisor está en espera y el indicador apagado cuando está encendido.

Sensor del mando a distancia: sensor IR del mando a distancia, que recibe rayos infrarrojos enviados por el mando a distancia.

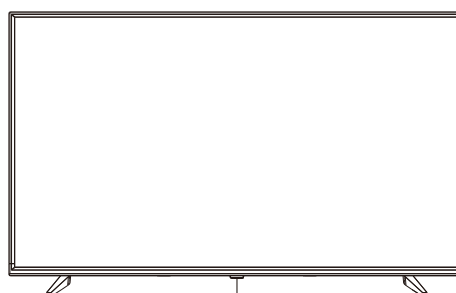

Sensor de Control Remoto
Indicador de Encendido / Espera

NOTA: Si hay un film protector cubriendo la pantalla, quítelo antes de usar el televisor

Instrucciones del Mando a Distancia

Insertar Baterías en el Mando a Distancia

1. Retire la tapa del compartimiento de la batería de la parte posterior del mando a distancia levantando la tapa.
2. Inserte las 2 baterías AAA. Asegúrese de que las polaridades (+ y -) estén alineadas correctamente.
3. Vuelva a colocar la tapa

Si el mando a distancia no funciona, verifique estos puntos:

- Son correctas las polaridades (+, -)?
- Las baterías están gastadas?
- Hay una falla de alimentación de CA?
- Está enchufado el cable de alimentación?
- Hay alguna interferencia o bloqueo cerca del sensor del control remoto?

PRECAUCIÓN:

- Las baterías usadas deben reciclarse.
- Mantener fuera del alcance de los niños.
- NO use baterías nuevas y viejas juntas.
- Cambie ambas baterías al mismo tiempo.
- Cuando no use el mando a distancia por un tiempo prolongado, retire las baterías de la unidad.

Advertencia: No debe exponer las pilas (empaquetadas o en uso) a altas temperaturas como al calor del sol p el fuego.

Ángulo de Recepción del Mando a Distancia

Utilice su mando a distancia dentro del rango de distancia y ángulo que se muestra a continuación.

Sensor de Control Remoto

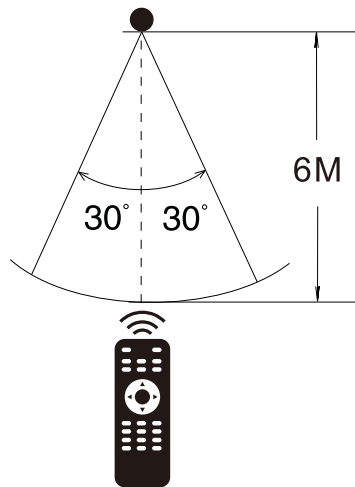

Conociendo el Mando a Distancia



Power(⏻): Enciende o apaga el televisor.

TV: Cambiar al modo de televisión.

(🔍): Cambiar al menú de búsqueda.

CC/SUB: Configure el modo de subtítulos o acceda a los subtítulos.

(⚙️): Entra en el menú de configuración rápida.

(📺): Seleccione el modo de fuente de entrada.

Botones numéricos: Elija el canal directamente

LIST: Accede a la lista de canales.

(⋮): Muestra los botones adicionales en el control remoto.

Presione este botón para seleccionar la opción deseada de

"Más acciones" la cual se muestra en la pantalla del televisor.

VOL+/VOL- : Aumenta o disminuye el volumen de la TV.

CH[^]/CH^v : Cambia al programa anterior o al siguiente.

QUICK ACCESS: Mantenga presionado 0, se activa Quick Access.

FAV: Salta al canal favorito predeterminado.

GUIDE: Consulta el programa.

MUTE(🔇): Silenciar o restaurar el sonido.

PLAY (▶): Reproduce mientras miras los medios.

PAUSE (⏸): Detiene mientras miras los medios.

HOME(🏠): Entra en la página de inicio.

Return(Back): Vuelve al paso anterior.

EXIT: Salir de la pantalla actual.

Botones de navegación: (Izquierda/Derecha/Arriba/Abajo
◀/▶/▲/▼) Navegar por el menú.

(⊙): Confirme la selección.

(ⓘ) INFO: Mostrar la información detallada.

SAP: Encienda el idioma de audio.

MOVIES: Buscar películas. (Asegúrese de que la conexión a Internet sea normal)

REC: Este botón no tiene ninguna función.

(□): Función de parada.(solo en modo multimedia).

NETFLIX: Accede a la interfaz de Netflix.

Prime Video: Accede a la interfaz de Prime Video.

Botones de color (ROJO/VERDE/AMARILLO/AZUL): Ejecute la función de aviso en un modo específico.

Los botones rojos, verdes y amarillos no se aplican a este modelo.

NOTICIA IMPORTANTE:

Dependiendo del país donde esté instalado el televisor, es posible que ciertas aplicaciones no estén disponibles. Por lo tanto, el botón de inicio rápido en el control remoto asociado con esas aplicaciones no funcionará. Todas las demás funcionalidades del control remoto funcionarán según lo diseñado.

*Algunas funciones y características solo están disponibles cuando se usa la aplicación LG ThinQ

Configuración inicial

Encender la unidad por primera vez

Después de haber conectado inicialmente su antena o cable de TV, encienda el televisor. Se mostrará una pantalla pidiéndole que seleccione el método de instalación, la configuración del idioma y la ubicación, la conexión a Internet, Verifique la configuración y configure su dirección, ajuste del canal, etc. Una vez que haya configurado estas opciones, puede comenzar a experimentar WebOS TV.

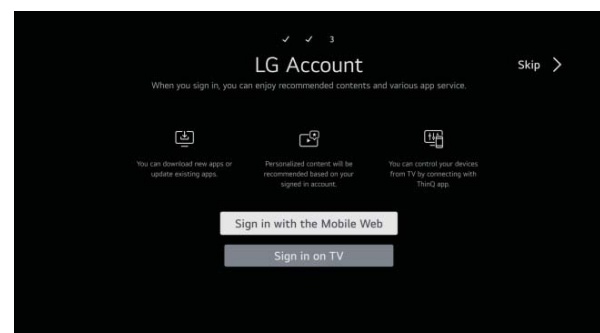
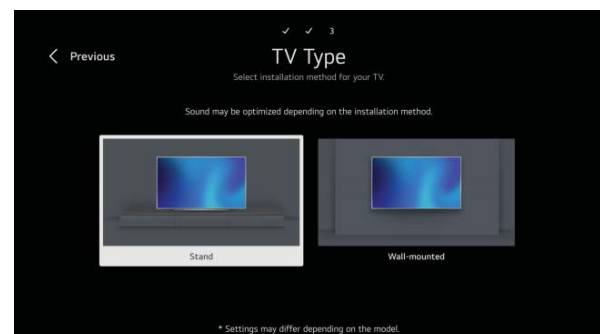
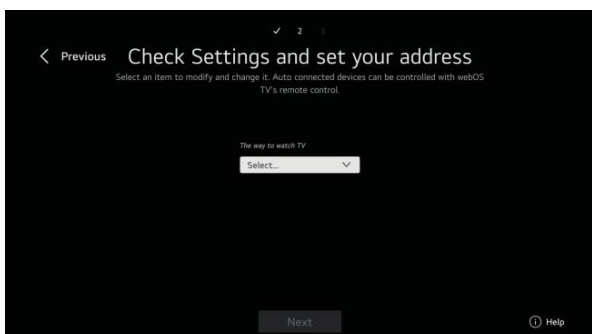
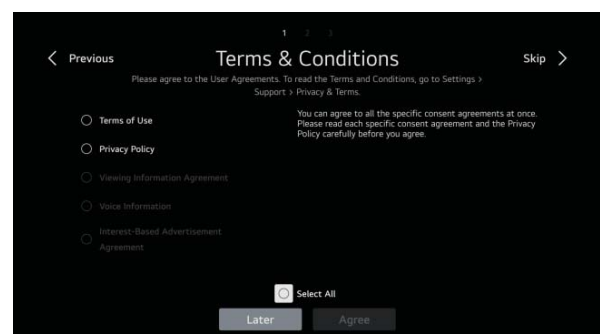
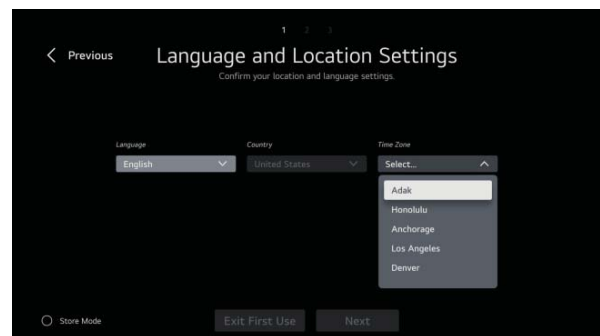
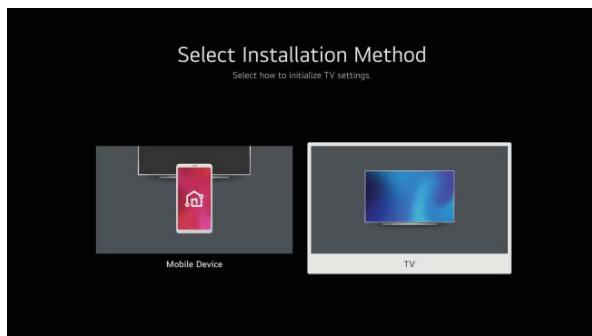

Tenga en cuenta: no es necesario seleccionar un país al realizar la configuración inicial en este televisor. webOS detectará aplicaciones de acuerdo con la dirección IP. Diferentes países tienen diferentes aplicaciones.

Operaciones Básicas

Encender y apagar

Conecte el cable de CA para encender el televisor. En este momento, el televisor entrará en modo de espera y el indicador de encendido se pondrá rojo. Use el botón de encendido en el panel lateral del televisor o en el control remoto para encender el televisor.

Después de apagar el televisor durante 5 segundos, puede volver a encenderlo.

Selección de la fuente

Presione (⏪) para mostrar la lista de fuentes de entrada.

Presione ◀/▶ para seleccionar la fuente de entrada que desea ver, luego presione la rueda (OK).

Botón para la fuente de entrada. La fuente de entrada HDMI debe seleccionarse en el tablero de inicio.

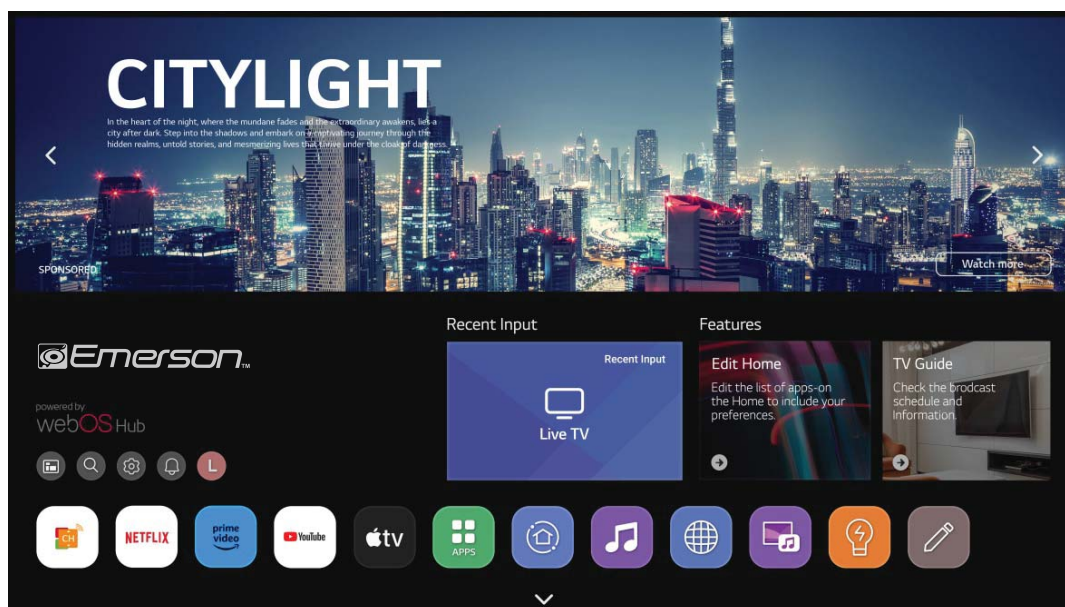

Nota:

Antes de mirar, asegúrese de que todos los cables y dispositivos necesarios estén conectados.

Configuraciones del menú

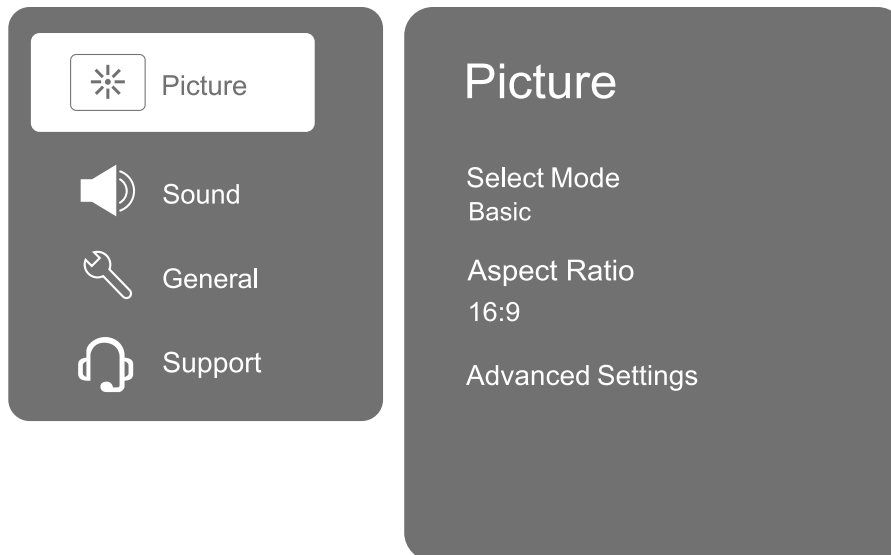

Menú de imagen: se utiliza para ajustar el efecto de imagen de TV.
Por ejemplo: Seleccionar el Modo, Relación de aspecto, etc.

Menú de sonido: se utiliza para ajustar el efecto de sonido de la TV,
Por ejemplo: Seleccionar el Modo, Configuración avanzada, etc.

Menú General: Se utiliza para la configuración general del televisor.
Por ejemplo: Canales, Sistema, etc.

Nota: La contraseña predeterminada es **0000**.

Menú de soporte: se utiliza para la configuración del menú de soporte de TV.
Por ejemplo: Actualización del software, Gula del usuario, etc.

Para obtener más configuraciones, consulte la configuración del menú.

Operaciones del Menú OSD

Smart Home

Uso de la función de inicio de webs TV.

(🏠) Puede abrir la pantalla de inicio presionando el botón en su control remoto.

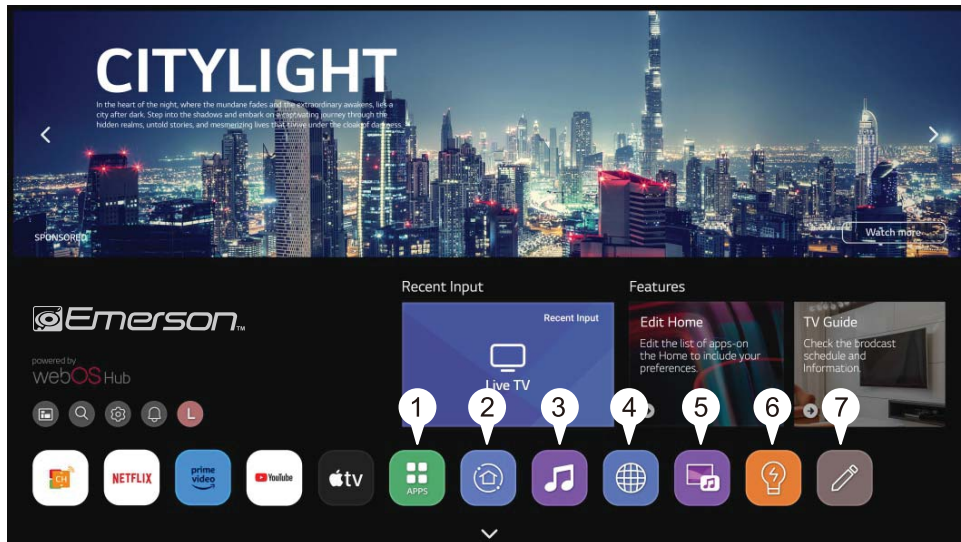

1. Lleva a la tienda de aplicaciones.
2. Lleva al tablero de inicio.
3. Disfruta la música.
4. Lleva al navegador.
5. Lleva al menú Reproducción de imágenes y música.
6. Los consejos adicionales sobre cómo usar el control remoto, cómo cambiar fácilmente la cuenta, el manual de uso de la aplicación, etc.
7. Lleva al menú Editar.

Reproductor multimedia USB

Conecte un dispositivo de almacenamiento USB al puerto USB del televisor para disfrutar de los archivos de contenido almacenados en el dispositivo de almacenamiento USB en su televisor

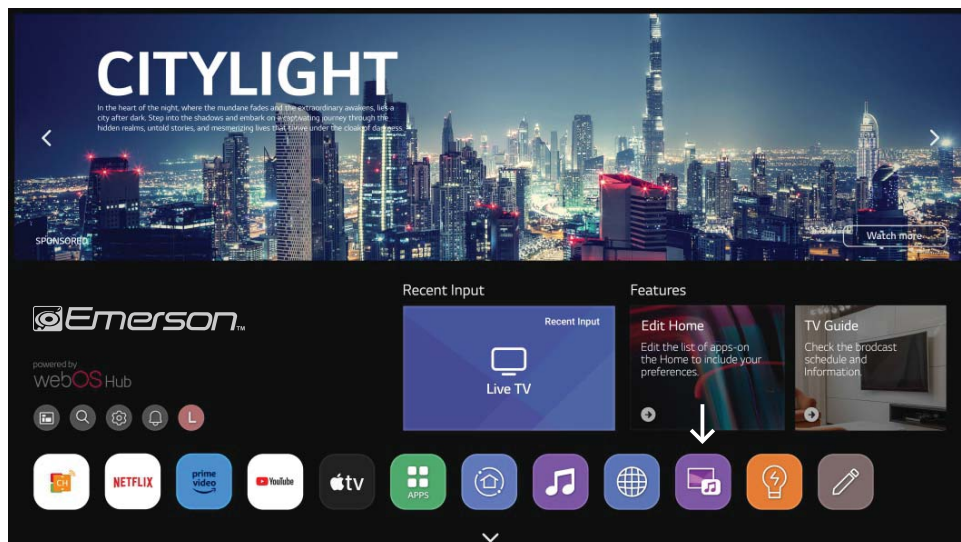

Solución de Problemas

Identificación de Problemas

Si hay algún problema al usar el producto, consulte la lista a continuación. Si la lista no resuelve el problema, llame a nuestro Centro de Atención al Cliente de inmediato.

Problemas de TV

El televisor no se puede encender.

- Asegúrese de que el cable de CA esté enchufado.
- Verifique la toma de corriente de la pared, asegúrese de que la salida de CA funcione normalmente y de manera estable.
- Seleccione la función de Bloqueo de teclas en el Menú OPCIÓN. Y presione OK para desmarcar el estado de bloqueo.

No hay imagen ni sonido, pero el televisor está encendido y hay un cartel de "No hay señal" en la pantalla.

- Está tratando de usar una fuente de entrada sin ningún dispositivo conectado a ella? Para usar otro dispositivo vídeo / audio, asegúrese primero de que el dispositivo externo funcione normalmente, luego presione Fuente y elija la Fuente de entrada correcta.
- La opción del tipo de señal puede estar configurada incorrectamente.
- El canal puede estar en blanco. Intente buscar el canal nuevamente o cambie otro canal.

El sonido está bien, pero la imagen es pobre.

- Si solo puede obtener imágenes en blanco y negro desde un dispositivo externo que haya conectado a su televisor, tal vez se deba a que los cables de vídeo no están bien conectados o están conectados incorrectamente. Verifique primero la estabilidad de la conexión, luego verifique la corrección.
- Para la entrada de AV, el cable de vídeo amarillo se conecta a la toma de entrada de vídeo amarilla en el costado de su televisor. Para la entrada de Componente, los tres cables de vídeo Y, Pb, Pr (rojo, azul y verde) deben conectarse a las tomas de entrada correspondientes en el costado de su televisor.
- Verifique las conexiones de antena. Asegúrese de que todos los cables estén firmemente conectados a la toma de TV en el costado de su televisor.
- Intente ajustar las características de color para mejorar.

No hay sonido, pero la imagen está bien.

- El sonido puede estar silenciado. Intente presionar el botón MUTE para restaurar el sonido.
- Para usar AV o Componente, recuerde conectar correctamente la salida de audio izquierda y derecha del dispositivo. El cable del canal izquierdo es blanco y el cable del canal derecho es rojo. Por favor, haga coincidir los cables y las tomas de acuerdo con sus colores.
- Los ajustes de sonido pueden no estar configurados correctamente.
- Si su fuente de audio tiene solo una toma o es una fuente de audio (mono), asegúrese de haber conectado la conexión a la toma Audio In L (blanco) en el televisor.

Los botones en el panel lateral no funcionan.

- Desenchufe el televisor de la Corriente Alterna durante 10 minutos y luego vuelva a enchufarlo. Encienda el televisor e intente de nuevo.

El televisor se apaga inesperadamente.

- El circuito de protección electrónica puede haberse activado debido a una sobretensión. Espere 30 segundos y luego encienda el televisor nuevamente. Si esto ocurre con frecuencia, el voltaje en su casa puede ser anormal. Si el otro equipo electrónico en su hogar no puede funcionar normalmente, consulte a un personal de servicio calificado.

El mando a distancia no funciona.

- Algo podría estar bloqueando entre el mando a distancia y el sensor remoto en el panel frontal del televisor. Asegúrese de que haya una ruta libre.
- Es posible que el mando a distancia no esté dirigido directamente al televisor.
- Las baterías en el mando a distancia pueden estar débiles, muertas o instaladas incorrectamente. Coloque baterías nuevas en el mando a distancia.

Especificaciones

Especificaciones del Producto

Modelo:	ETS-5000K
Vídeo:	avi, MPEG
Música:	mp3
Foto:	jpg , jpeg, bmp, png
Resolución de Pantalla:	3840x2160
Voltaje de Funcionamiento:	100-240V~ 50/60Hz
Consumo de potencia nominal:	82W

Soporte

Si tiene problemas con la operación de este producto, favor de consultar las instrucciones en este manual, así como las últimas noticias, recomendaciones y documentación que puede encontrar en nuestra página web www.emersonaudio.com. Si necesita asistencia futura, favor de contactar al centro de servicio autorizado o soporte técnico autorizado.

Soporte Técnico EMERSON

2320 East 49th Street

Vernon, California 90058

Tel: (866) 411-6292

Correo Electrónico: support@emersonaudio.com

Hecho en China

HDMI[®]
HIGH-DEFINITION MULTIMEDIA INTERFACE