

CONNEXIONS

CONNEXION D'UNE ANTENNE TV / CABLE / SATELLITE

Pour capter les chaînes de télévision adéquates, il faut recevoir un signal provenant de l'une des sources suivantes:

- Antenne intérieure ou extérieure
- Réseau de cablodistribution
- Réseau satellitaire

REMARQUE

Nous conseillons l'utilisation d'une antenne fixe extérieure pour la réception de transmissions TV provenant d'une antenne météorite. Si vous devez utiliser une antenne temporaire, assurez-vous d'en acheter une d'une capacité suffisante pour capter les signaux faibles. Une antenne temporaire ne reproduit le signal aussi efficacement qu'une antenne fixe que lorsque l'appareil est proche d'un émetteur.

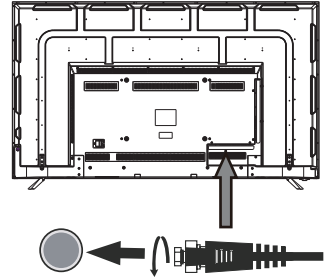

Cable de satellite, cablodistribution ou antenne de télévision dans la borne TV ANTENNA (cable non compris)

CONNEXION D'UN COMPOSANT A/V

Raccordement d'un appareil auxiliaire tel que magnétoscope, caméra, système satellite, cablodistribution, etc.

RACCORDEMENT D'APPAREILS SORTIE VIDEO COMPOSITE

Raccordement d'appareils A/V tels que magnétoscope, jeu vidéo ou caméra :

Connexion un magnétoscope / jeu vidéo / caméra

Raccordez un câble AUDIO / VIDEO (non compris) comme montré :

Assurez-vous de raccorder le câble du composant (AUDIO et VIDEO OUT) aux entrées AV IN de cet appareil.

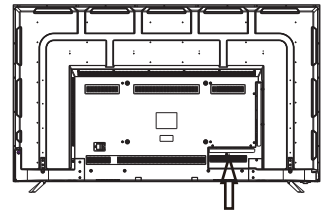

REMARQUE

1. Veuillez vous reporter au manuel d'utilisation du composant auxiliaire pour de plus amples renseignements.
2. Entrée vidéo composite (partagé avec composante)

To AUDIO / VIDEO OUT jacks

VCR / VIDEO GAME SYSTEM / CAMCORDER etc.

To AUDIO / VIDEO IN jacks

CONNECTING HEADPHONES

- Baissez le volume avant de brancher le casque d'écoute, puis réglez le volume au niveau désiré.
- Quand un casque d'écoute est branché, aucun son ne provient des haut-parleurs avant.

REMARQUE

Évitez d'écouter des sons à un niveau élevé pendant une longue période de temps. Ceci peut vous être nuisible et entraîner une perte d'ouïe.

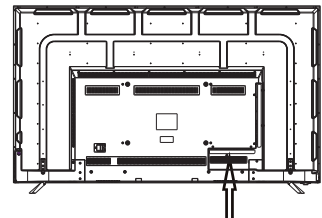

Casque d'écoute (fiche diamètre de 1/8 po [3,5 mm]) non compris

CONNEXIONS

RACCORDEMENT D'UNE SOURCE HAUTE DÉFINITION (HD) À L'AIDE D'UNE CONNEXION HDMI

La liaison HDMI (Interface multimédia haute définition) supporte les signaux vidéo et audio grâce à une seule connexion numérique pour utilisation avec lecteurs DVD, téléviseurs numériques, boîtiers décodeurs et autres appareils AV numériques. La liaison HDMI a été mise au point pour offrir les technologies de protection de contenu numérique à bande passante élevée (HDCP) ainsi que l'interface vidéo numérique (DVI) en une spécification. Le HDCP sert à protéger le contenu numérique émis et capté par des affichages conformes à DVI ou HDMI.

La liaison HDMI permet le support de signal vidéo standard, amélioré ou haute définition plus le support de signal audio allant de standard à ambiophonique multi-canaux. La liaison HDMI procure un signal vidéo numérique non comprimé, bande passante jusqu'à 2,2 Go/s (à signaux HDTV), un connecteur (au lieu de plusieurs câbles et connecteurs), et la communication entre la source AV et les appareils AV tels que des téléviseurs numériques.

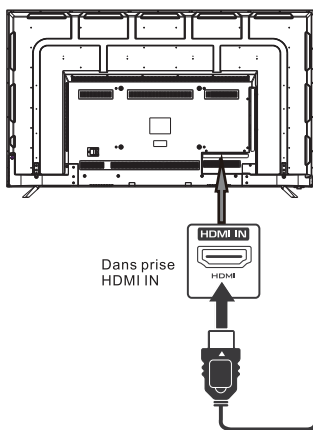

Raccordez un câble HDMI (non compris) comme montré :
Assurez vous de raccorder le cble provenant de la source (HDMI OUT) cet appareil (HDMI IN)

SOURCE HD sortie video en composantes (convertisseur de cablodistribution numérique*, receptr satellite* ou syntoniseur HD de reception en direct auxiliaire)

RACCORDEMENT DU CORDON D'ALIMENTATION

Vous pouvez allumer votre poste de télévision avant de vous assurer que le cordon d'alimentation est inséré well. At le même temps, s'il vous plaît vérifiez que la tension nominale de votre appareil corresponde à la tension locale.

REMARQUE

- Inserte el enchufe de alimentaci n completamente en la toma de corriente Si el enchufe estuviese flojo. podr a generar calor y causar un incendio.)
- Cerci rese de que el enchufe est f cilmente accesible
- Cerci rese de que el terminal de puesta a tierra del enchufe de alimentaci n est conectado con seguridad para evitar descargas el cttricas.
- No toque el enchufe de alimentaci n con las manos h medas Esto podr a causar una descarga el cttrica.)
- No utilice ning n cable de alimentaci n que no sea el suministrado con este TV.
(Esto podr a causar una descarga el cttrica.)
- No da e el cable de alimentaci n Un cable da ado podr a causar un incendio o descarga el cttrica.)
- No mueva el TV con el cable de alimentaci n enchufado en una toma de corriente.
- No coloque ningún objeto pesado sobre el cable de alimentaci n, ni coloque éste cerca de un objeto de gran temperatura.
- No retuerza el cable, no lo doble excesivamente, ni lo estire.
- No tire del cable. Sujételo por el enchufe de alimentaci n cuando vaya a desconectarlo.
- No utilice un enchufe de alimentaci n ni una toma de corriente dañados.

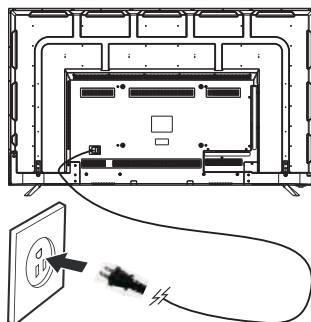

Vers une prise murale

Connecter à un système d'audio de théâtre domestique

Pour la MEILLEUR performance d'audio

Connecter à un système de théâtre domestique

Le dolby numérique permet de délivrer la stéréo de 2 chaînes optimale ou la stéréophonie avec 5 chaînes discrètes de gamme complète plus d'une sixième chaîne pour le diffuseur subsonique.

Appréciez la reproduction d'audio optimale à l'aide de votre système avec une amplificateur de dolby numérique en incorporant une entrée optique numérique. Connectez un câble numérique optionnel directement à la sortie d'audio optique de télévision afin d'écouter par l'intermédiaire de toutes les entrées à l'exception de VGA.

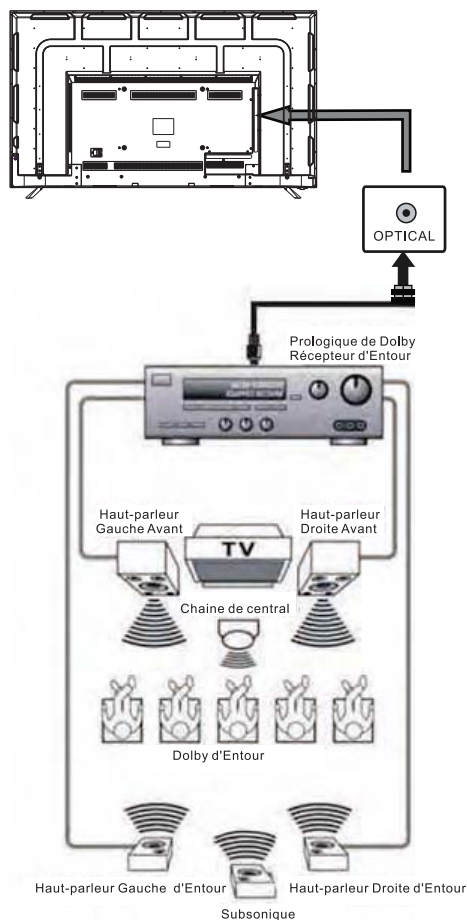

Note: référez-vous au manuel d'utilisateur associé à votre équipement de théâtre domestique pour les configurations d'audio recommandées.

INSTALLATION RAPIDE

MISE DE L' APPAREIL DANS UNE PLACE PROPRE

Placez votre appareil sur une surface tr s s table àvânt là mise en circuit initiale.

Pour v iter un risque de danger, n'exposez pàs ce t l v iseur de l'eâu ni u ne source de chaleur (pâr ex.: Lampe, bougie, radiateur).

Ne bloquez pàs là grille d' à r âtion l' àrri r e et laissez des espaces libres suffisânts tout àt our de l' appareil, comme mont rc i-dessous.



PREMIÈRE MISE EN MARCHÉ DE L'APPAREIL

Mettez votre télévision en marche après y avoir connecté votre antenne ou votre câble TV. Un écran s'affichera, vous demandant de sélectionner la langue et l'emplacement, le mode de visionnage et aussi de vous connecter à LG ThinQ. Une fois les options définies, vous pouvez commencer à utiliser votre webOS TV.

Pour sélectionner le pays de service, vous devez accéder au menu général qui est décrit en détail à la page 18 du manuel.

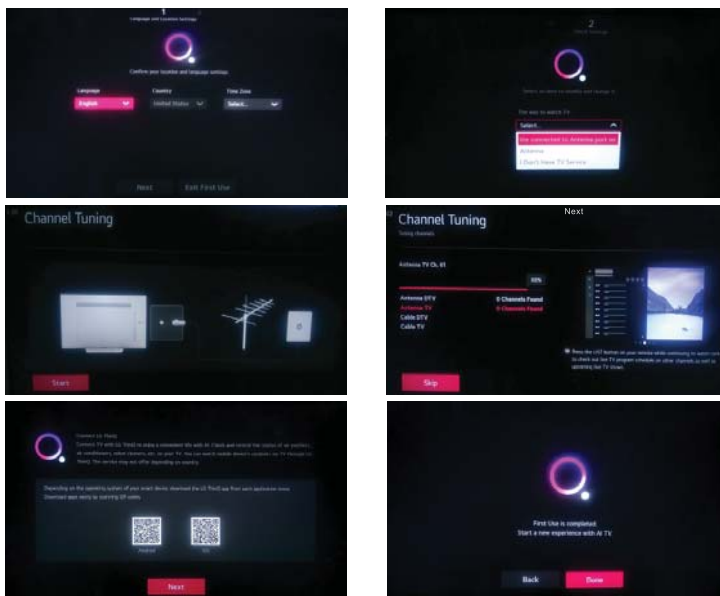

Remarque : Pour la configuration initiale de ce téléviseur, la sélection du pays n'est pas nécessaire. Le WebOS configurera les applications du Content Store du téléviseur en fonction de l'adresse IP. Les applications varient d'un pays à l'autre.

Guide de configuration initiale de RCA WebOS TV

Après avoir connecté pour la première fois l'antenne ou le câble de votre téléviseur, allumez le téléviseur. Un écran s'affichera vous demandant de sélectionner la langue et l'emplacement, NB: pour l'emplacement, le téléviseur est pré-réglé aux États-Unis - Si vous êtes aux États-Unis, entrez votre code postal.

Si vous vous trouvez en dehors des États-Unis, laissez le pays défini sur USA et entrez le CODE Postal 12345 suivant. Terminez la configuration initiale.

INSTALLATION RAPIDE

Pour modifier le réglage de votre pays (si vous n'êtes pas situé aux États-Unis) - allez dans le menu principal Général (le symbole de la clé):

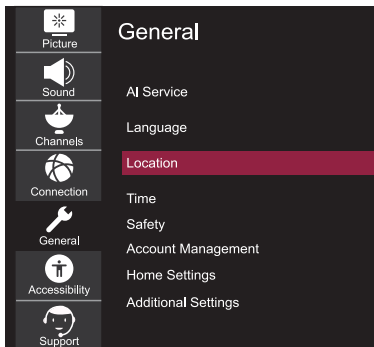

Définissez votre pays de services:

Sélectionnez votre pays (dans le menu) pour activer les applications et fonctionnalités WebOS applicables à votre pays. Si vous choisissez «Régler automatiquement», le système d'exploitation de votre téléviseur détectera votre emplacement (pays) à partir de votre connexion Internet.

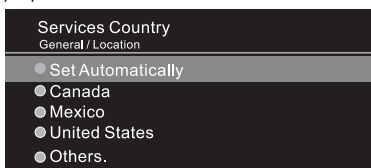

Réglez la date, l'heure et le fuseau horaire actuels:

Le réglage correct de la date, de l'heure et du fuseau horaire garantit que toutes les fonctionnalités intelligentes de votre téléviseur RCA WebOS fonctionnent correctement.

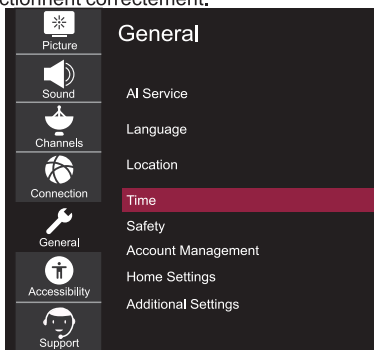

Sélection de la source

Appuyez sur le bouton (☰) pour afficher la liste des sources d'entrée.

Appuyez sur le bouton ◀▶ pour sélectionner la source d'entrée que vous souhaitez regarder, puis appuyez sur le bouton à l'icône en forme de roue (⦿) pour confirmer la source d'entrée. La source d'entrée HDMI doit être sélectionnée dans le Home Dashboard (tableau de bord de l'accueil).

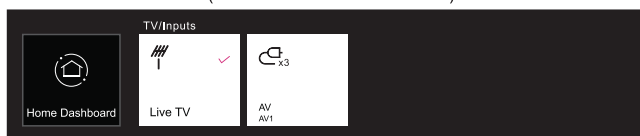

Remarque : Avant d'entamer votre expérience de visionnage, assurez-vous que tous les câbles et appareils nécessaires sont connectés.

CONFIGURATION DU TELEVISEUR

Réglages rapides

Appuyez sur le bouton (⊞) de la télécommande pour afficher le menu de réglage rapide à l'écran, qui vous permet de choisir rapidement le mode Image, le mode Son, la minuterie d'arrêt, etc.

Vous pouvez ajouter/supprimer les éléments de réglage rapide ou modifier leur ordre. Après avoir sélectionné l'élément qui vous intéresse, appuyez sur le bouton à l'icône en forme de roue (⊞) de la télécommande pour ouvrir le menu correspondant. Appuyez sur le bouton ◀/▶ pour sélectionner l'option.

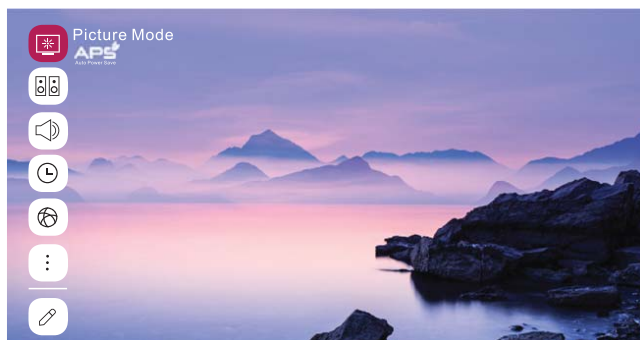

Utilisation du menu en direct

Vous pouvez utiliser facilement les fonctionnalités pertinentes lorsque vous regardez vos émissions de télévision. Appuyez sur la touche LIST (LISTE) de la télécommande.



1. Programmes : Affichez une liste du contenu en cours de diffusion.
2. Guide : Vous pouvez afficher les programmes et la programmation de chaque programme.
3. Programmeur TV : Vous pouvez entrer l'heure et la date d'un programme pour programmer son visionnage ou son enregistrement à l'heure définie.

CONFIGURATION DU TELEVISEUR

Menu Image

Sélectionnez Tous les paramètres dans le menu des paramètres et appuyez sur le bouton (Ⓢ) pour accéder au sous-menu. Appuyez sur les boutons ▲/▼ pour sélectionner Image dans le sous-menu, ce qui mettra l'option en surbrillance, puis appuyez sur le bouton ► pour ouvrir le menu correspondant. Appuyez sur le bouton ▲/▼ pour sélectionner l'option, puis sur le bouton (Ⓢ) pour accéder au sous-menu.

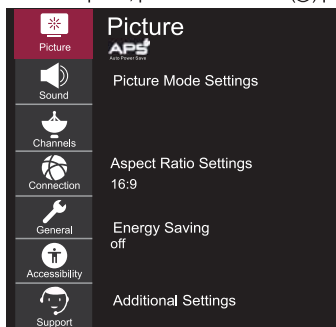

Paramètres du mode Image

Sélectionnez un mode vidéo qui correspond à votre environnement de visualisation ou spécifiez les paramètres du mode vidéo, notamment le contraste, la couleur, etc.

Rétroéclairage

Réglez la luminosité du rétroéclairage pour éclaircir ou assombrir l'écran. Plus la valeur est grande (proche de 100), plus l'écran est brillant.

Contraste

Ajustez la différence entre les zones claires et les zones sombres de l'écran. Les valeurs élevées intensifient la différence.

Luminosité

Ajustez la nuance pour éclaircir ou assombrir l'écran. Plus la valeur est grande (proche de 100), plus l'écran est brillant.

Netteté

Ajustez la netteté des bords. Plus la valeur est élevée, plus la netteté et la clarté de l'image augmentent.

Couleur

Ajustez la profondeur de la couleur de l'écran. Plus la valeur est proche de 100, plus la couleur devient claire.

Nuance

Ajustez l'équilibre du rouge et du vert pour afficher la teinte à l'écran. Plus la valeur est proche de 50, plus le rouge et le vert sont clairs.

Température chromatique

Affichez les images à une température chromatique chaude ou froide. Les valeurs élevées augmentent le rendu de chaleur ou de froid.

Commandes avancées

Ajustez en détail le contraste, la résolution, etc. du mode Image, et définissez également la couleur, le facteur de contraste, etc.

Options de réglage de l'image

Définissez les fonctions supplémentaires nécessaires en fonction de l'environnement de visualisation et de l'état de l'écran.

Réinitialiser

Rétablissez les valeurs par défaut des paramètres d'image. Ce réglage est appliqué individuellement au mode image, alors sélectionnez le mode Image désiré et réinitialisez-le.

Paramètres de rapport de forme

Affichez l'écran d'origine tel quel ou définissez la taille de l'écran et le rapport de forme.

Économie d'énergie

Modes d'économie d'énergie permettant de limiter la consommation d'énergie. Réglez la luminosité de l'écran pour réduire la consommation d'énergie. Si vous activez la fonction d'économie d'énergie, cela affectera la luminosité de votre téléviseur. Sélectionnez l'option Off pour désactiver le mode d'image ECO. Assombrissez l'environnement environnant afin que vous puissiez voir clairement les informations du menu à l'écran.

Paramètres supplémentaires

Définissez des paramètres d'image supplémentaires. Cela inclut les options Eye Comfort Mode (mode de confort visuel), HDMI Ultra HD Deep Color (profondeur de couleur en HDMI Ultra HD) et Instant Game Response (réponse instantanée en mode de jeu).

CONFIGURATION DU TELEVISEUR

Menu Son

Sélectionnez Tous les paramètres dans le menu des paramètres, puis appuyez sur le bouton (⊙) pour accéder au sous-menu. Appuyez sur les boutons ▲/▼ pour sélectionner Son dans le sous-menu, ce qui mettra l'option en surbrillance, puis appuyez sur le bouton ► pour ouvrir le menu correspondant. Appuyez sur le bouton ▲/▼ pour sélectionner l'option, puis sur le bouton (⊙) pour accéder au sous-menu.

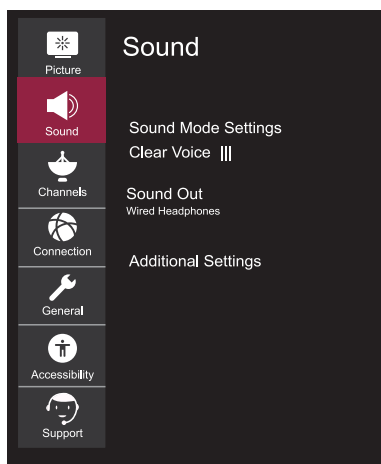

Paramètres du mode Son

Sélectionnez le mode Son et définissez des effets audio détaillés. Ce réglage n'est disponible que pour le haut-parleur interne du téléviseur. Les options disponibles sont les suivantes : Standard, Cinéma, Clear Voice III (voix claire III), Sports, Music (musique) et Game (jeu).

Équilibre

Contrôlez l'équilibre sonore entre les haut-parleurs droit et gauche.

Ultra Surround

Définissez l'effet d'ambiophonie du multicanal virtuel pour profiter d'un son plus réaliste.

Égaliseur

Ajustez le son selon vos goûts pour chaque bande de fréquences sonores.

Réinitialiser

Rétablissez par défaut les paramètres d'effets sonores détaillés du mode standard.

Sortie sonore

Sélectionnez l'appareil ou le haut-parleur pour la sortie audio. Les options disponibles sont les suivantes : le haut-parleur interne du téléviseur, un périphérique Bluetooth, un appareil mobile, la sortie optique, la sortie ARC HDMI, les écouteurs à fil, le haut-parleur optique et le haut-parleur interne du téléviseur, etc.

Paramètres supplémentaires

Définissez des paramètres supplémentaires liés au son. Notamment le type d'installation TV, le mode de volume, le réglage de la synchronisation AV, Le format audio de l'entrée HDMI, la synchronisation sonore LG (LG Sound Sync) et la Sortie sonore numérique. Vous pouvez effectuer les opérations souhaitées en fonction des informations qui apparaissent sur l'écran du téléviseur.

CONFIGURATION DU TELEVISEUR

Menu des chaînes

Sélectionnez Tous les paramètres dans le menu des paramètres, puis appuyez sur le bouton (Ⓞ) pour accéder au sous-menu.

Appuyez sur les boutons ▲/▼ pour sélectionner Chaînes dans le sous-menu, ce qui mettra l'option en surbrillance, puis appuyez sur le bouton ► pour ouvrir le menu correspondant. Appuyez sur le bouton ▲/▼ pour sélectionner l'option, puis sur le bouton (Ⓞ) pour accéder au sous-menu.

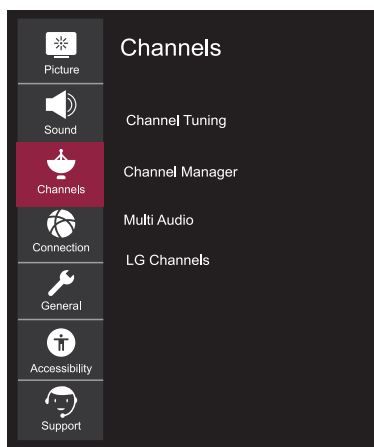

Réglage des chaînes

Syntonisez et enregistrez les chaînes disponibles. Vous pouvez choisir Auto Tuning (réglage automatique) et Manual Tuning (réglage manuel) pour rechercher des programmes TV.

Gestionnaire de chaînes

Gérez les chaînes enregistrées sur le téléviseur.

Multi audio

Définissez les options audio.

Remarque : Les options disponibles dépendent du programme diffusé.

CONFIGURATION DU TELEVISEUR

Menu Connexion

Sélectionnez Tous les paramètres dans le menu des paramètres, puis appuyez sur le bouton (⊙) pour accéder au sous-menu. Appuyez sur les boutons ▲/▼ pour sélectionner Connexion dans le sous-menu, ce qui mettra l'option en surbrillance, puis appuyez sur le bouton ► pour ouvrir le menu correspondant. Appuyez sur le bouton ▲/▼ pour sélectionner l'option, puis sur le bouton (⊙) pour accéder au sous-menu.

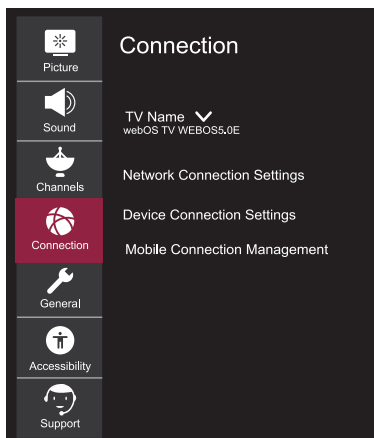

Nom du téléviseur
Réglez le nom du téléviseur.

Paramètres de connexion réseau
Définissez les paramètres liés à votre réseau filaire/sans fil.

Paramètres de connexion de l'appareil
Définissez des paramètres de connexion simples avec des périphériques externes. Après avoir accédé au menu, vous pouvez sélectionner et définir ces options de détection automatique des appareils, SIMPLINK (HDMI-CEC), Auto Power Sync (synchronisation de la mise en marche automatique), LG Wireless, et les paramètres du clavier et de commande universelle.

Gestion des connexions mobiles
La gestion des connexions via un smartphone ou un PC est disponible. Pour connecter un téléviseur à un appareil mobile, vous devez définir les paramètres et les demandes de connexion sur le smartphone et le PC.

Connexion sans fil
Sélectionnez Connexion sans fil dans le menu Paramètres de connexion réseau, appuyez sur le bouton (⊙) pour afficher le sous-menu, sélectionnez le réseau sans fil auquel vous souhaitez vous connecter et saisissez le mot de passe pour vous connecter au réseau sans fil.

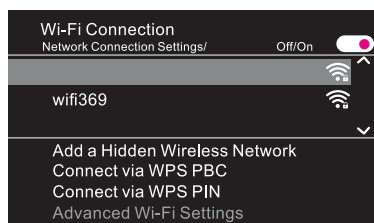

Ajouter un réseau sans fil caché
Ajoutez le réseau sans fil en saisissant manuellement le nom de celui-ci (SSID).

Connexion par WPS PBC
Pour un routeur sans fil compatible WPS (Wi-Fi Protected Setup), appuyez sur le bouton WPS-PBC pour connecter le téléviseur au réseau sans fil.

Connexion par PIN WPS
Pour un routeur sans fil compatible WPS (Wi-Fi Protected Setup), saisissez le code PIN pour connecter le téléviseur au réseau sans fil.

CONFIGURATION DU TELEVISEUR

Menu général

Sélectionnez Tous les paramètres dans le menu des paramètres, puis appuyez sur le bouton (⊙) pour accéder au sous-menu. Appuyez sur les boutons ▲/▼ pour sélectionner Général dans le sous-menu, ce qui mettra l'option en surbrillance, puis appuyez sur le bouton ► pour ouvrir le menu correspondant. Appuyez sur le bouton ▲/▼ pour sélectionner l'option, puis sur le bouton (⊙) pour accéder au sous-menu.

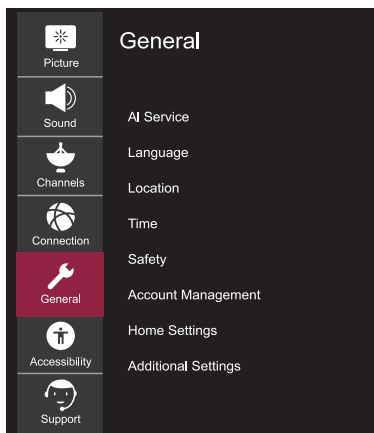

Service IA

Définissez des options détaillées pour les fonctions IA.

Langue

Sélectionnez les paramètres de langue du téléviseur. Vous pouvez y définir la langue du menu, la langue de l'audio et la langue du clavier.

Emplacement

Définissez la région et le pays pour les diffusions et les services spéciaux.

Pays pour les services

Sélectionnez le pays pour les services spéciaux de votre pays. Les services fournis peuvent varier d'un pays à l'autre. Vous pouvez choisir l'option de sélection automatique, le Canada, le Mexique, les États-Unis ou d'autres pays.

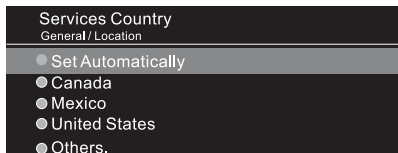

Heure

Réglez la date et l'heure actuelles. Si l'heure que vous définissez est très différente de l'heure actuelle, certaines fonctionnalités intelligentes peuvent ne pas s'afficher. Indiquez l'heure, la date et le fuseau horaire.

Minuteries

Réglez la minuterie de mise en veille et l'heure de l'arrêt automatique.

Sécurité

Définissez le verrouillage des chaînes, applications, entrées, etc. spécifiques à utiliser sous la direction des parents.

Réinitialiser le mot de passe

Entrez dans le sous-menu Sécurité et sélectionnez l'option Réinitialiser le mot de passe, vous pouvez modifier le nouveau mot de passe ici. Avant de modifier, vous devez d'abord saisir l'ancien mot de passe. Le mot de passe initial est 0000.



Gestion des comptes

Créez un compte pour utiliser les services.

Paramètres de la fonction Accueil

Définissez les options détaillées de la fonction Accueil.

Paramètres supplémentaires

Réglez les fonctions supplémentaires liées au téléviseur.

CONFIGURATION DU TELEVISEUR

Menu Accessibilité

Sélectionnez Tous les paramètres dans le menu des paramètres, puis appuyez sur le bouton (⊙) pour accéder au sous-menu.

Appuyez sur les boutons ▲/▼ pour sélectionner Accessibilité dans le sous-menu, ce qui mettra l'option en surbrillance, puis appuyez sur le bouton ► pour ouvrir le menu correspondant. Appuyez sur le bouton ▲/▼ pour sélectionner l'option, puis sur le bouton (⊙) pour accéder au sous-menu.

Remarque: certains paramètres / fonctions ne fonctionneront pas si d'autres sont activés.

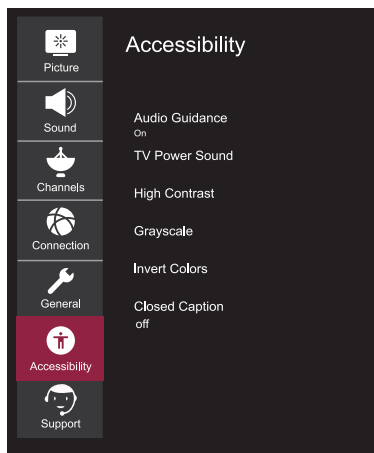

Commande vocale

Les utilisateurs malvoyants peuvent parcourir les menus et lancer des opérations grâce à des commandes vocales. Spécifiez les paramètres détaillés de la commande vocale après avoir activé cette fonction.

Son à l'allumage et à l'arrêt du téléviseur

Vous signale l'allumage et l'arrêt du téléviseur au moyen d'une alerte sonore. Le son peut ne pas être émis lorsque la sortie audio numérique est réglée sur Pass Through (passe-système).

Contraste élevé

Améliorez le contraste entre les zones claires et les zones sombres de certains menus, notamment l'arrière-plan et le texte, afin qu'elles soient plus facilement visibles pour les malvoyants.

Niveaux de gris

Changez la couleur du menu à l'écran en noir et blanc pour plus de clarté.

Inversion des couleurs

Inversez et compensez des couleurs de certains menus pour améliorer la visibilité des éléments affichés à l'écran.

Sous-titre codé

Définissez les options de sous-titrage avancées. Cette fonction ne peut être activée que lorsque le programme de diffusion prend en charge les sous-titres.

CONFIGURATION DU TELEVISEUR

Menu Assistance

Sélectionnez Tous les paramètres dans le menu des paramètres, puis appuyez sur le bouton (Ⓞ) pour accéder au sous-menu.

Appuyez sur les boutons ▲/▼ pour sélectionner Assistance dans le sous-menu, ce qui mettra l'option en surbrillance, puis appuyez sur le bouton ► pour ouvrir le menu correspondant. Appuyez sur le bouton ▲/▼ pour sélectionner l'option, puis sur le bouton (Ⓞ) pour accéder au sous-menu.

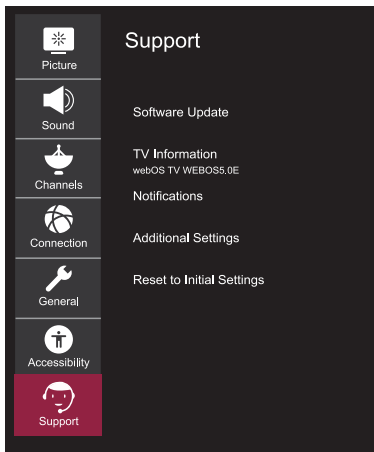

Mise à jour logicielle

Recherchez les mises à jour logicielles et appliquez les mises à jour disponibles.

Informations sur le téléviseur

Affiche les informations sur le téléviseur.

Notifications

Consultez les messages d'alarme concernant les paramètres utilisateur ou l'état du téléviseur.

Paramètres supplémentaires

Configurez des fonctionnalités supplémentaires liées au support client. Ces fonctionnalités englobent notamment les contrats d'utilisation, les mentions légales et les avis sur les logiciels ouverts.

Rétablir les paramètres d'origine

Rétablissez les paramètres d'origine du téléviseur. Cela ramènera toutes les options du téléviseur à leurs paramètres par défaut.

Tutoriel sur la fonction Accueil

Utilisation de la fonction Accueil du téléviseur webOS

Vous pouvez ouvrir l'écran d'accueil en appuyant sur le bouton (🏠) de votre télécommande.

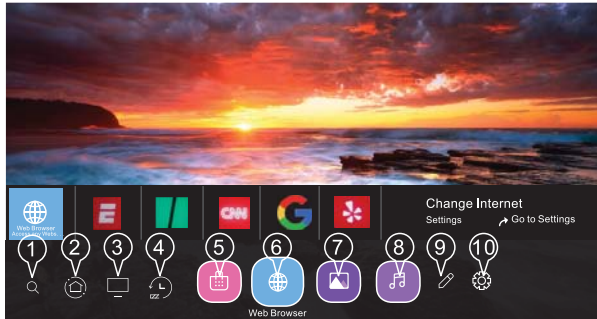

1. Accéder au menu de recherche. Recherchez une variété de contenus et d'informations en utilisant des termes de recherche précis. Assurez-vous que votre connexion Internet est normale
2. Accédez au Tableau de bord de l'accueil.
3. Activez l'entrée TV que vous avez utilisée récemment.
4. Accédez aux applications récemment utilisées.
5. Accédez à l'App Store.
6. Accédez au navigateur.
7. Accédez au menu de lecture d'images et de vidéos.
8. Accédez au menu de lecture de musique.
9. Accédez au menu Édition.
10. Accédez au menu Paramètres.

Gérer la page d'accueil

Gérez la page d'accueil du téléviseur webOS.

Vous pouvez afficher une liste de toutes les applications installées sur votre téléviseur, modifier leur position ou les supprimer. Vous pouvez effectuer les opérations souhaitées en fonction des informations qui apparaissent sur l'écran du téléviseur.

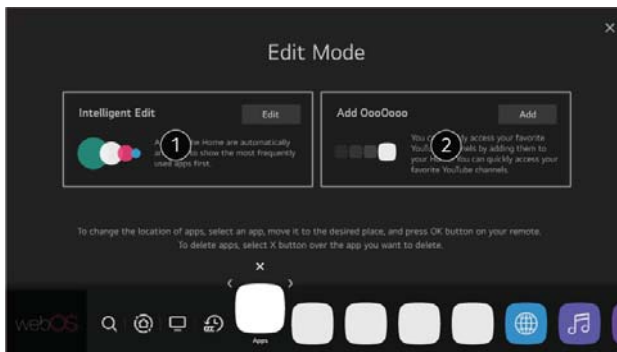

1. Sélectionnez l'application que vous souhaitez modifier et faites un appui long sur le bouton à icône en forme de roue (Ⓢ) de la télécommande. Cela activera le mode d'édition des applications.
2. Pour déplacer l'application vers la position de votre choix, allez à ladite position et appuyez sur le bouton à icône en forme de roue (Ⓢ). Pour supprimer une application, sélectionnez l'icône "X" au-dessus de l'application. Vous pouvez déplacer et supprimer autant d'applications que vous le souhaitez avant de quitter le mode d'édition. Vous pouvez également déplacer des applications à l'aide des boutons ◀/▶ de votre télécommande.
3. Une fois l'édition terminée, appuyez sur le "X" dans le coin supérieur droit pour quitter le mode d'édition des applications. L'application par défaut du téléviseur ne peut pas être modifiée.

Lancement des applications via l'ACCÈS RAPIDE

Faites un appui long sur une touche numérique de la télécommande pour ouvrir une application ou pour activer une entrée externe enregistrée sur la touche.

Réglage de l'ACCÈS RAPIDE

1. Lancez l'application ou sélectionnez le programme ou l'entrée que vous souhaitez affecter.

2. Faites un appui long sur la touche numérique (entre 1 et 9) que vous souhaitez enregistrer.

1. Cliquez sur « Yes » (Oui) sur la fenêtre contextuelle d'enregistrement qui apparaît.

Si vous faites un appui long sur une touche numérique qui a déjà été enregistrée, la fonction enregistrée sera alors exécutée. Pour voir les éléments qui peuvent être enregistrés, sélectionnez un numéro qui n'a pas été enregistré dans le mode d'édition ACCÈS RAPIDE.

Si le mode activé ne prend pas en charge l'ACCÈS RAPIDE, aucune action ne sera effectuée. Si vous supprimez une application enregistrée, le réglage d'ACCÈS RAPIDE sera également annulé. If you are in a mode where QUICK ACCESS cannot run, no action will be performed. If you delete a registered app, QUICK ACCESS will be deregistered as well.

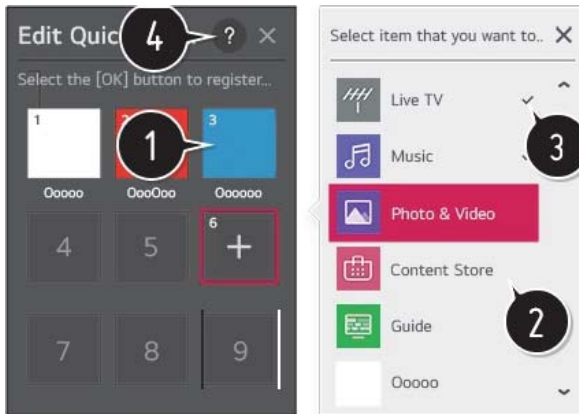

Home Dashboard (Tableau de bord de l'accueil)

Vous pouvez sélectionner ou contrôler un appareil connecté au téléviseur. Appuyez sur le bouton (☰) de la télécommande et sélectionnez Home Dashboard (Tableau de bord de l'accueil). Vous pouvez effectuer les opérations souhaitées en fonction des informations qui apparaissent sur l'écran du téléviseur.



1. Vérifiez et sélectionnez le périphérique intelligent connecté à l'application LG ThinQ.
2. Écoutez le son d'un appareil intelligent connecté par Bluetooth.
3. Vérifiez et sélectionnez le périphérique externe connecté via le port d'entrée externe ou le réseau.
4. Le haut-parleur de sortie actuellement sélectionné s'affiche et vous pouvez accéder au menu des réglages de celui-ci.
5. Affichez et sélectionnez le périphérique de stockage connecté.
6. Vérifiez et contrôlez l'appareil connecté par Home IoT.
7. Contrôlez facilement votre appareil en pré-réglant les opérations désirées.
8. Connexion : Vous pouvez vous connecter/déconnecter du compte LG ThinQ que vous avez créé depuis votre appareil mobile. Modifier : Vous pouvez modifier le nom du périphérique connecté aux entrées, le nom des périphériques Home IoT ou configurer les paramètres connexes.
9. Actualise la liste des appareils.
10. Quittez le tableau de bord de l'accueil.

Lecteur multimédia USB

Connectez un périphérique de stockage USB au port USB du téléviseur pour profiter des fichiers de contenu stockés sur le périphérique de stockage USB sur votre téléviseur.

Formats pris en charge : jpeg, jpg, jpe, png and bmp pour les images ; mp3, wav, ogg, wma, flac pour la musique ; asf, avi, mp4, 3gp, mkv, ts, mpg, vob pour la vidéo.

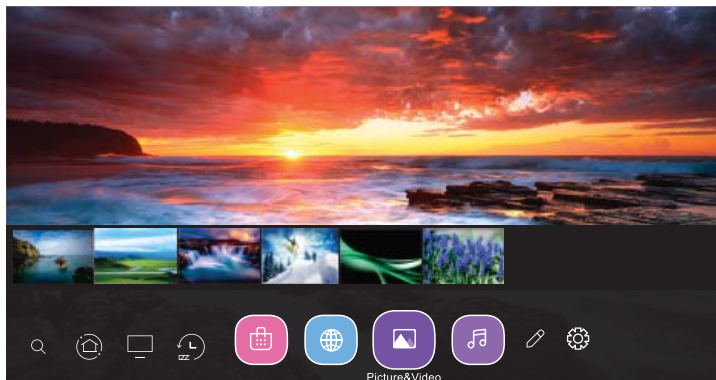

Utilisation du lecteur d'images

Sélectionnez l'application Photo & Vidéo et appuyez sur le bouton (Ⓢ) pour accéder au menu. Vous pouvez afficher les photos que vous avez enregistrées. Appuyez sur les touches directionnelles pour sélectionner le fichier que vous voulez afficher dans le menu de sélection de fichier, puis appuyez sur le bouton (Ⓢ) pour commencer la lecture. Lors de la lecture d'un fichier multimédia, appuyez sur le bouton (Ⓢ) pour afficher et utiliser les détails des fichiers.



Lecteur Média USB

Lecture vidéo

Sélectionnez l'application Photo & Vidéo et appuyez sur le bouton (Ⓞ) pour accéder au menu. Vous pouvez afficher les vidéos que vous avez enregistrées. Appuyez sur les touches directionnelles pour sélectionner le fichier que vous voulez afficher dans le menu de sélection de fichier, puis appuyez sur le bouton (Ⓞ) pour commencer la lecture. Lors de la lecture d'un fichier multimédia, appuyez sur le bouton (Ⓞ) pour afficher et utiliser les détails des fichiers.

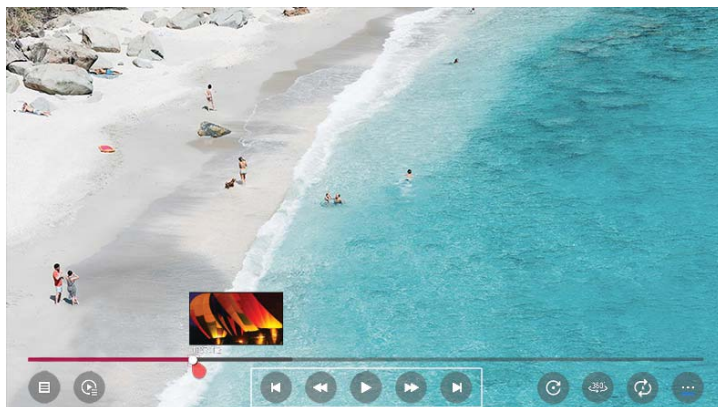

Jouer de la musique

Sélectionnez l'application Music et appuyez sur le bouton (Ⓞ) pour accéder au menu. Vous pouvez écouter la musique que vous avez enregistrée.

Appuyez sur les touches directionnelles pour sélectionner le fichier que vous souhaitez écouter dans le menu de sélection de fichier, puis appuyez sur le bouton (Ⓞ) pour démarrer la lecture. Lors de la lecture d'un fichier multimédia, appuyez sur le bouton (Ⓞ) pour afficher et utiliser les détails des fichiers.



MODE D'AFFICHAGE

FORMATS VIDEO

Mode D'entree Pour Le Support Du COMPOSENT / HDMI			
Résolution	Fréquence De Scan Horizontale (KHz)	Fréquence De Scan Verticale (Hz)	Format
720 X 480	15. 73	59. 94	480 i
720 X 480	31. 5	59. 94	480 p
1280 X 720	45	60	720 p
1920 X 1080	33. 75	60	1080 i
1920 X 1080	27	24	1080 p
1920 X 1080	67. 50	60	1080 p
3840 X 2160	53.9	24	2160p
3840 X 2160	67.5	30	2160p
3840 X 2160	134.5	60	2160p

REMARQUE :

Les formats listés ci-dessus dépendent aussi des dispositifs AV que vous y connectés. Avant de connecter cet appareil avec les autres dispositifs, veuillez lire soigneusement les instructions et vous assurer que tous les câbles nécessaires sont connectés.

Cet appareil pourrait ne pas être compatible avec les autres formats qui ne satisfont pas aux conditions ci-dessus.

CARACTÉRISTIQUES

Modèle	Description	70" LED TV
Panneau	Type panneau	LED Panel
	Taille diagonale	70 pouces
	Format écran	16:9
	Résolution	3840 x 2160
	Luminosité	300 nit
	Contraste	4000:1
	Angle de vue	178(H)/178(V)
	Temps de réponse	8.0 ms
	Couleur maximale	16.7M Couleur
Systèmes	Système couleur	NTSC/ATSC
	Système son	M/N
	Sortie son	G/D Parleu : 10W+10W
Crics Entrée / sortie	Entrée RF	Terminal externe 75 ohms
	Entrée HDMI	480i, 480p, 720p, 1080i, 1080p, 2160p.
		HDMI1(2.0), HDMI2/ARC(2.0), HDMI3(2.0)
	Entrée Vidéo composite	1.0 Vp-p, 75ohms
	Entrée son	AV AUDIO : Pour CVBS audio entrée 500 mV rms, impédance : 20 k ohms
	Digital audio out	S/PDIF Optical
USB Port	Media player	
Alimentation	Exigence alimentation	100-120V~60Hz
	Consommation d'énergie	110W

*Ce manuel n'est que pour votre référence.

Les spécifications sont soumises à la mise à jour sans notice préalable.

GUIDE DE PANNAGE

SYMPTÔME

CAUSE(ET SOLUTION)

Télévision

Image de mauvaise qualité neige, surimposition d'images, distorsion, image floue)

- Vérifier l'emplacement de l'antenne et la régler si nécessaire.
- Câble d'antenne bien raccordé ?
- Câbles d'entrée bien raccordés ?

Pas de son

- Augmenter le volume.
- Vérifier si la fonction de coupure du son a été mise en service avec la télécommande.

Image en noir et blanc.

- Vérifier le réglage de l'image sur le menu de réglage.
- Vérifier si l'émission regardée est transmise en couleur et pas en noir et blanc.

Ni image ni son.

- Appareil branché dans une prise CA ? Appareil mis en circuit ?
- Mode TV en service ?
- Essayer une autre chaîne pour éliminer la possibilité d'un dérangement de station.
- Vérifier si l'antenne est raccordée correctement.
- Augmenter le volume.
- Vérifier si l'antenne ou la source audio/vidéo fonctionnent correctement.
- Vérifier si tous les câbles sont raccordés correctement.
- Vérifier s'il y a des interférences locales.

Taches de couleur sur l'image

- Appareils électriques non blindés causant des parasites proximités ?
- Mettre le téléviseur hors circuit pendant 30 minutes et essayer de nouveau.

Une touche de fonction sur le panneau ne fonctionne pas.

- Un phénomène d'electrostatique peut causer un dérangement; mettre l'appareil hors circuit puis le remettre en circuit.
- Débrancher le cordon d'alimentation CA et le brancher de nouveau.

Le panneau de surveillance d'écran devient chaud

- Le téléviseur LED prend à l'intérieur la lumière phosphorique. Il pourrait augmenter la température de l'écran dans quelques cas. Ce n'est pas un défaut.

Points anormaux

- Points noirs et points lumineux pourraient apparaître à l'écran LED. C'est la propriété structurale du panneau LED et ce n'est pas un défaut.

Bandes à l'écran

- Le réglage de la phase d'impulsion pourrait réduire les bandes (RGB in).

Le haut de l'écran devient chaud.

- Il pourrait se survenir pendant un fonctionnement depuis très longtemps. Ce n'est pas un défaut.

Impossible de sélectionner une certaine chaîne

- La chaîne pourrait être sautée. Choisissez cette chaîne en sélectionnant directement les touches de la télécommande.

Affichage en désordre lors d'allumer

- Ce serait généré à cause de l'intervalle très court entre l'allumage et l'éteinte.
- Débranchez l'alimentation et redémarrez.

Pour faire une demande de garantie, ne retournez pas ce produit au magasin. Veuillez envoyer un courriel électronique à support@curtiscs.com ou appeler le 1-800-968-9853.

1 ans de garantie

Ce produit est garanti contre tout défaut de matériel et de fabrication pendant une période de un (1) ans à compter de la date d'achat d'origine. Pendant cette période, votre seul recours est la réparation ou le remplacement de ce produit ou composant jugé défectueux, à notre choix; Cependant, vous êtes responsable de tous les coûts associés au retour du produit. Si le produit ou le composant n'est plus disponible, nous le remplacerons par un produit similaire de valeur égale ou supérieure. Avant l'envoi d'un produit de remplacement, le produit doit être rendu inutilisable ou nous être renvoyé.

Cette garantie **ne couvre pas** le verre, les filtres, l'usure normale, une utilisation non conforme aux instructions imprimées, ni les dommages matériels résultant d'un accident, d'une altération, d'une utilisation abusive ou abusive. Cette garantie s'applique uniquement à l'acheteur initial ou au destinataire du cadeau. Conservez le reçu de vente original, car une preuve d'achat est nécessaire pour faire une réclamation de garantie. Cette garantie est annulée si le produit est utilisé pour un usage autre que domestique ou s'il est soumis à une tension ou une forme d'onde autre que celle indiquée sur l'étiquette (par exemple, 120V ~ 60Hz).

Nous excluons toute réclamation pour des dommages spéciaux, accessoires et consécutifs causés par une violation de la garantie explicite ou implicite. Toute responsabilité est limitée au montant du prix d'achat. **Toute garantie implicite, y compris toute garantie légale ou condition de qualité marchande ou d'adéquation à un usage particulier, est refusée sauf dans la mesure où la loi l'interdit, auquel cas cette garantie ou condition est limitée à la durée de cette garantie écrite.** Cette garantie vous confère des droits légaux spécifique. Vous pouvez avoir d'autres droits légaux qui varient selon votre lieu de résidence. Certains états ou provinces n'autorisant pas les limitations de garanties implicites ou de dommages spéciaux, accessoires ou indirects, les limitations ci-dessus peuvent ne pas vous concerner.

Pour un service plus rapide, trouver le modèle, le type et les numéros de série sur votre appareil.

For service assistance and product information,
please call: 1-800-968-9853.
Pour obtenir assistance et information appelez: 1-800-968-9853.

Curtis International Ltd.
7045 BECKETT DRIVE, UNIT 15, MISSISSAUGA, ON, L5S 2A3
www.curtisint.com