

# ORX<sup>®</sup>

# MANUEL UTILISATEUR



FABRIQUÉ EN FRANCE PAR



09/11/2018

# TABLE DES MATIERES

<b>INTRODUCTION TECHNIQUE</b> — Page 02	<b>CASQUES WSA SANS FIL ( OPTIONNEL )</b> Page 10
<b>ASSEMBLAGE</b> — Page 03	Appairez le WSA à la télécommande — Page 10
	Fonctionnalité — Page 10
<b>PROGRAMMES D'USINE</b> — Page 04	
<b>DESCRIPTIF TELECOMMANDE</b> — Page 04	<b>MI-6 ( OPTIONNEL )</b> Page 11
	Appairez le MI-6 à la télécommande — Page 11
<b>MENU</b> Page 05	Désappairez le MI-6 — Page 11
Sensibilité — Page 05	Retrouvez le MI-6 perdu — Page 11
Fréquence — Page 05	Affichage des fonctions MI-6 — Page 11
Décalage de Fréquence — Page 05	Fonctions étendues du MI-6 — Page 12
Ton fer — Page 05	Sensibilité — Page 12
Discrimination IAR (Gold Field) — Page 06	Tonalité — Page 12
Discrimination — Page 06	Audio PITCH / Audio PULSE — Page 12
Seuil sonore — Page 06	Programmes & Sauvegarde — Page 12
Réactivité — Page 06	
	<b>ALIMENTATION - BATTERIE</b> Page 13
<b>SOL</b> Page 07	Chargeur USB — Page 13
Généralités — Page 07	Témoins batterie — Page 14
Réglages effets de sol — Page 08	Autonomie — Page 14
	Temps de charge — Page 14
<b>OPTION</b> Page 09	Prolongez la durée de vie des batteries — Page 14
<b>CONFIGURATION</b> — Page 09	Précautions de sécurité — Page 14/15
Haut parleur — Page 09	
Durée éclairage — Page 09	<b>CONSEILS PRATIQUES</b> — Page 15
Contraste — Page 09	<b>PROBLEMES ET SOLUTIONS</b> — Page 16
Langage — Page 09	<b>NOMENCLATURE</b> — Page 17
GO TERRAIN apps — Page 09	<b>CARACTERISTIQUES</b> — Page 18
Mise à jour — Page 09	<b>TRANSPORT AERIEN</b> — Page 18
<b>Programmes</b> — Page 09	<b>RECOMMANDATIONS / LOI</b> — Page 19
Sauvegardez un programme — Page 09	<b>DECLARATION DE CONFORMITE UE-IC</b> — Page 19
	<b>RECYCLAGE DES DECHETS</b> — Page 19
<b>Disques</b> — Page 10	<b>CONDITIONS DE GARANTIE</b> — Page 19
Appairez un nouveau disque — Page 10	<b>PRECAUTIONS D'EMPLOI</b> — Page 19
Sélectionnez un nouveau disque — Page 10	<b>SECURITE RAPPORT AUX ONDES RADIO</b> — Page 19
Supprimez un disque — Page 10	<b>ACCESSOIRES OPTIONNELS</b> — Page 20
	<b>PROGRAMMES D'USINE</b> — Page 21
	<b>ORX DEMARRAGE RAPIDE</b> — Au dos

# INTRODUCTION TECHNIQUE

Félicitations pour l'achat de votre détecteur de métaux ORX.

Vous avez investi dans un détecteur de haute technologie aux performances extrêmes, conçu, développé et fabriqué en France.

L'ORX constitue une innovation dans la façon de concevoir un détecteur de métaux, en proposant une architecture sans fil communiquant par liaison radio numérique.

Un circuit électronique ultra-miniaturisé, intégré au disque de détection, numérise et analyse les signaux, puis les transmet par radio. Ainsi, le signal est traité à la source et n'est plus véhiculé par liaison filaire, ce qui améliore grandement la qualité de l'information.

L'intégration de composants issus de technologies de pointe, comme l'instrumentation scientifique, a permis de réaliser un détecteur numérique puissant rapide, léger, compact et entièrement paramétrable.

Que vous soyez un utilisateur expérimenté ou un débutant, l'ORX vous laisse le choix d'intervenir ou non dans ses paramètres. Des programmes d'usine performants permettront à tous une prise en main immédiate, mais les plus chevronnés accéderont à des réglages plus poussés grâce à une interface intuitive.

Enfin, la nouvelle canne **XP** brevetée, bénéficie des avantages cumulés d'une canne en S et d'une canne droite télescopique. Elle vous permet de déployer ou replier votre appareil en quelques secondes et de changer de disque en un instant.

**Vous voilà désormais prêts pour une nouvelle aventure !**



# ASSEMBLAGES DISQUE HF / TÉLÉCOMMANDE

01

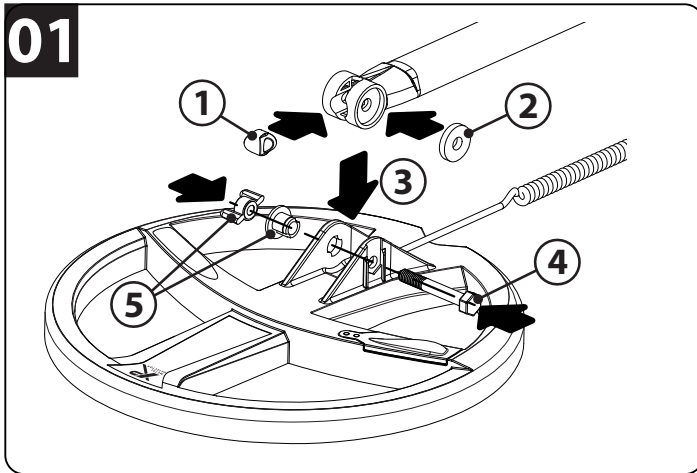

02

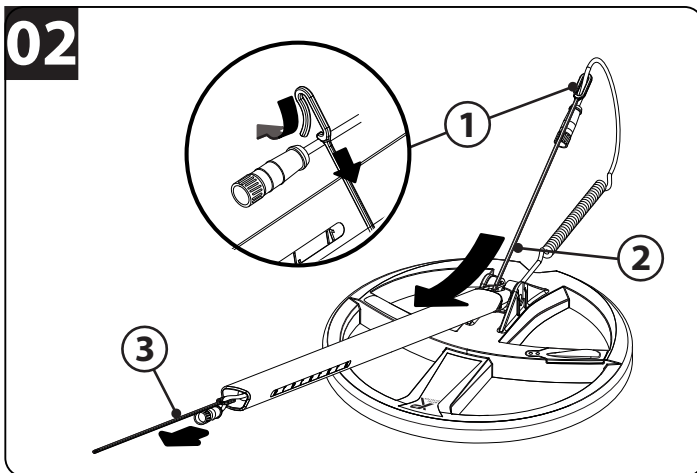

03

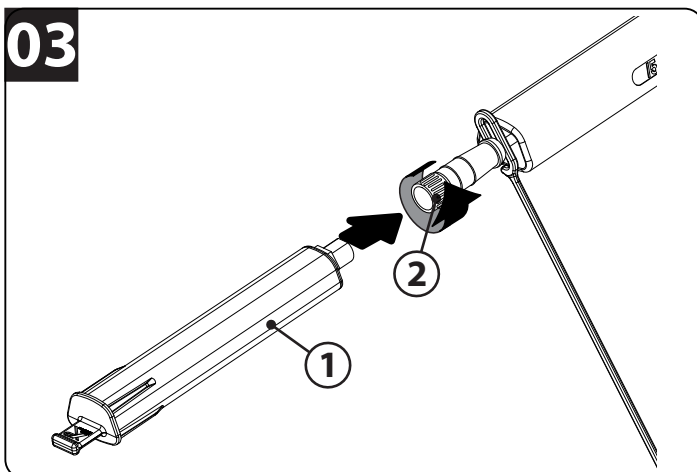

04

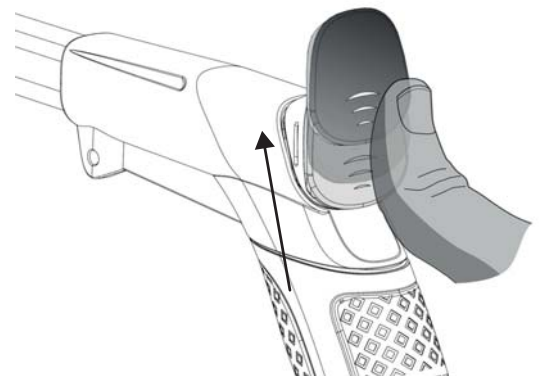
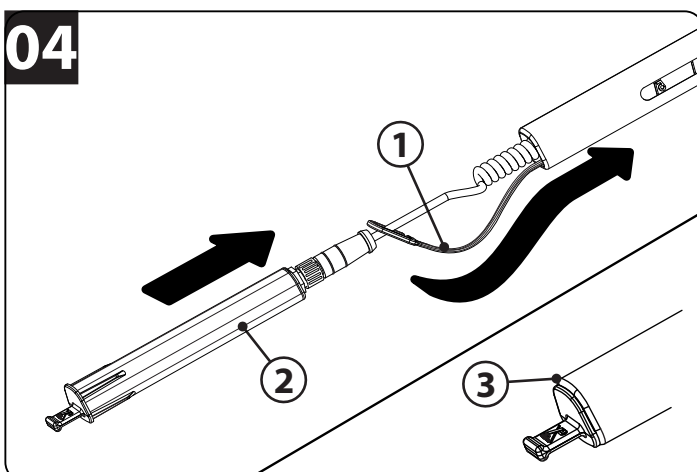

# PROGRAMMES D'USINE

# 1 - GOLD	Utilisation sur terrain peu minéralisé / grande sensibilité sur cible en or de taille moyenne et grosse .
# 2 - FINE GOLD	Utilisation sur terrain très minéralisé / forte sensibilité sur petite et moyenne cible en or.
# 3 - COIN FAST	Recherche de monnaies et tous types de cibles sur terrain minéralisé et pollué.
# 4 - COIN DEEP	Recherche de monnaies et tous types de cibles sur terrain peu pollué.
# 5 - USER	Emplacement libre pour sauvegarde d'un programme GOLD ou COIN.
# 6 - USER	Emplacement libre pour sauvegarde d'un programme GOLD ou COIN.

**Note :** Les programmes GOLD et COIN utilisent un traitement du signal totalement différent.

## DESCRIPTIF TELECOMMANDE

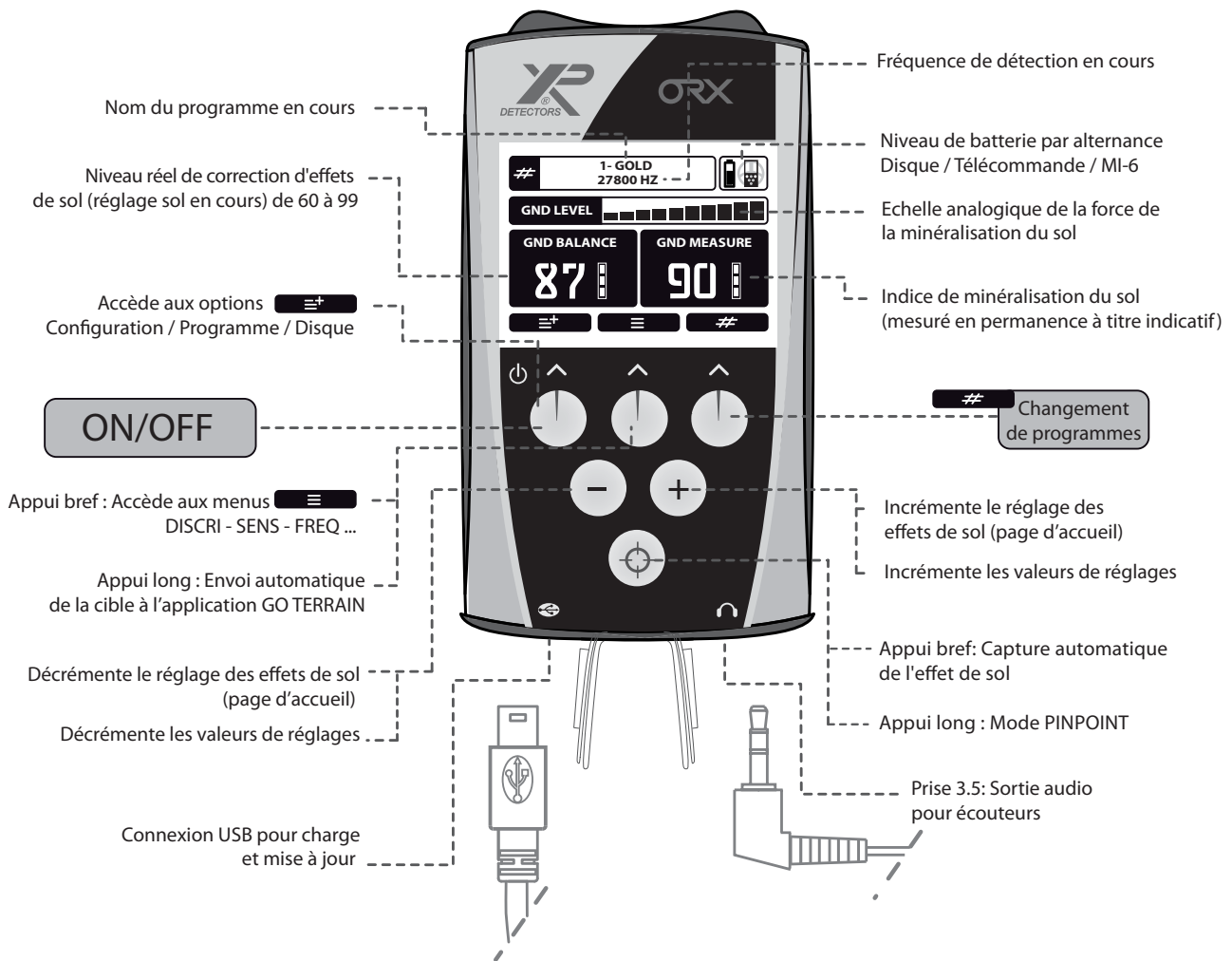

- Exemple de page secondaire :

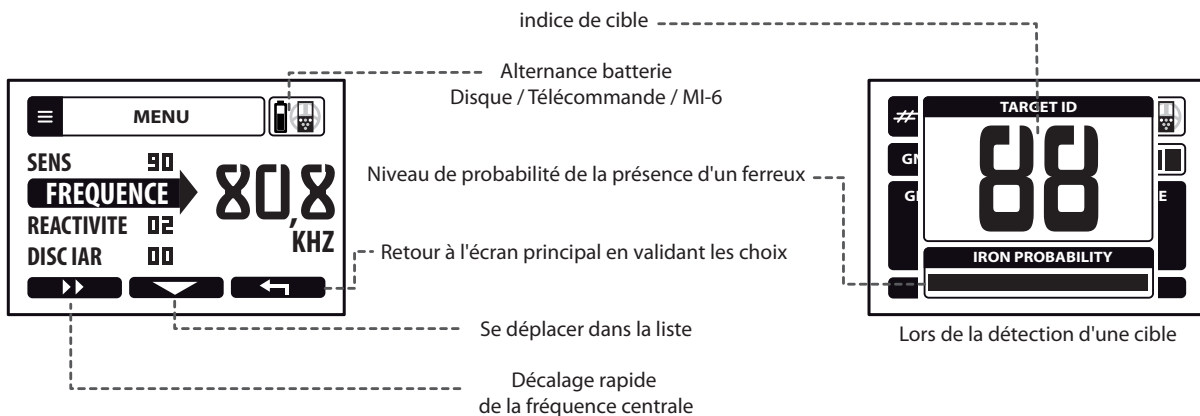

# MENU

## Réglage des principaux paramètres de détection

Pressez  et faites défiler le menu avec .

### SENSIBILITE

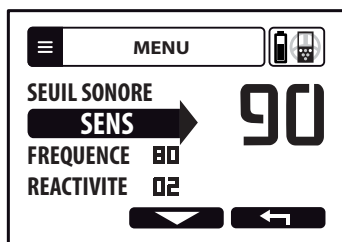

1 Ajustez le niveau de Sensibilité de 0 à 99 avec .

2 Sortez avec  pour revenir à l'écran principal.

Détermine le degré de sensibilité de l'appareil. L'augmenter permet de percevoir la présence de cibles plus éloignées. Les niveaux les plus usuels de sensibilité varient en général de 50 à 80. N'hésitez pas à la réduire si les effets de sol deviennent trop gênant.



Ne testez pas votre appareil chez vous, ni dans votre jardin car les perturbations électromagnétiques sont nombreuses en milieu urbanisé ainsi que les pollutions métalliques.

### FREQUENCES

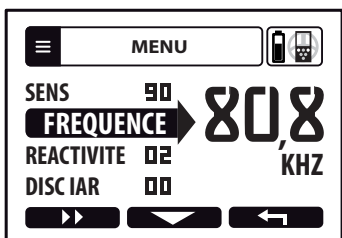

Sélectionnez la Fréquence avec .

L'ORX vous offre le choix entre plusieurs fréquences de détection qui couvrent l'essentiel des besoins en détection :

- Disque 22cm : 15kHz, 30kHz et 50 kHz.
- Disque elliptique : 15kHz, 30kHz et 80 kHz.
- Disques X35: 4kHz, 8kHz, 12kHz, 17kHz et 25kHz.

Elles vous permettront d'adapter finement votre recherche aux particularités du terrain. Voici un exemple des cibles les mieux détectées en fonction de la fréquence:

4 / 8 / 12 / 15 / 17 kHz	30 kHz	55 kHz / 80 kHz
Grosses et moyennes cibles	Moyennes et petites cibles	Petites et très petites cibles

### DECALAGE DE FREQUENCES

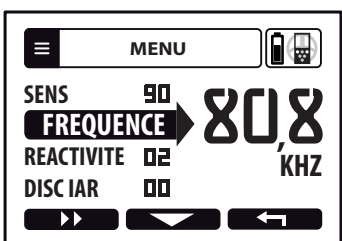

Décalez la fréquence afin d'éviter d'être parasité par un détecteur voisin ou des perturbations électromagnétiques.

Pressez  pour décaler la fréquence.

Bande 14K	13.3K	13.6K	14.0K	14.4K	14.8K	15.2K	15.6K
Bande 28K	26.6K	27.3K	28.0K	28.8K	29.6K	30.4K	31.3K
Bande 54K	50.0K	51.2K	52.6K	54.0K	55.5K	57.1K	58.8K
Bande 80K	68.3K	70.1K	72.0K	74.0K	76.1K	78.4K	80.8K

### TON FER

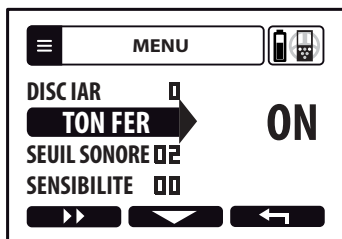

Activez / désactivez la tonalité grave des ferreux avec .

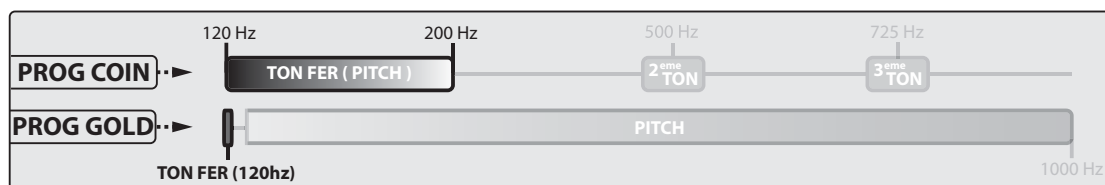

# MENU

## DISCRIMINATION IAR PROGRAMMES 1 & 2 GOLD

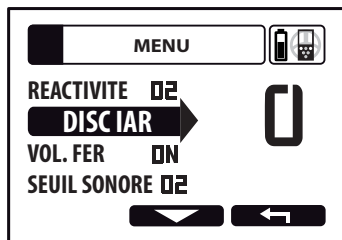

La discrimination IAR est réglable de 0 à 5. Elle permet de rejeter les ferreux à proximité de la surface, tout en acceptant les ferreux éloignés. En augmentant la valeur de discrimination IAR à 5, vous discriminerez les ferreux même éloignés. Les pépites d'or profondément enfouies sur terrain minéralisé génèrent une signature similaire aux ferreux. Pour ce type de recherche il est donc conseillé de régler la discrimination la plus basse possible.

Différentes tonalités vous aident à la discrimination des cibles :



## DISCRIMINATION PROGRAMMES 3 & 4 COIN

Ajustez le niveau de Discrimination de 0 à 99 avec .

La discrimination permet de rejeter les cibles qui ont une conductivité inférieure au réglage. Ex: en ajustant la discrimination à 10, vous rejetterez les ferreux ayant une valeur de 0 à 10.

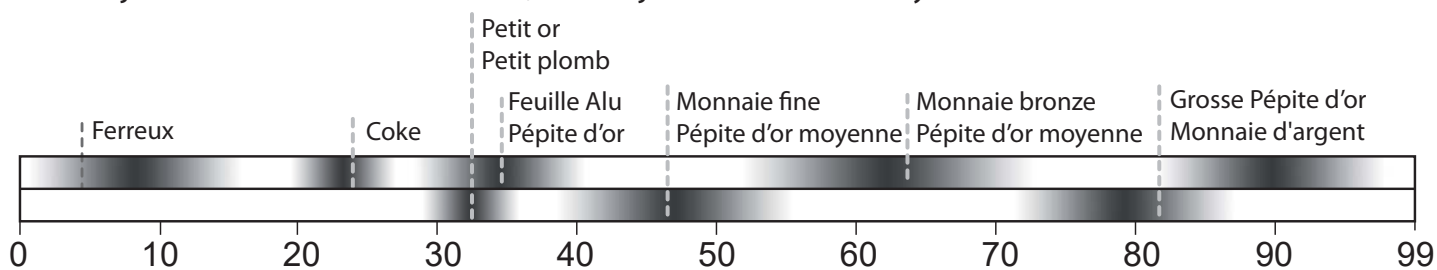

Différentes tonalités vous aident à la discrimination des cibles :

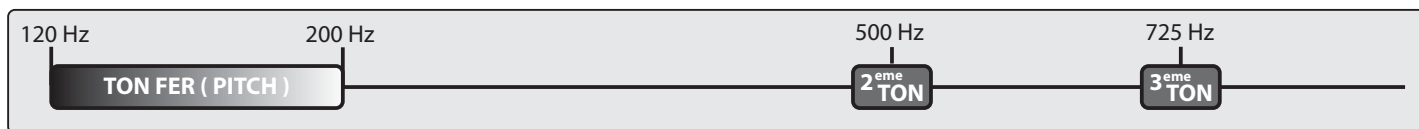

## SEUIL SONORE PROGRAMMES 1 & 2 GOLD

Permet de régler l'amplitude du fond sonore. Ajustez de 0 à 20 avec .

## REACTIVITE

Ajustez la Réactivité de 1 à 3 avec .

La Réactivité conditionne le comportement du détecteur en termes de vitesse d'analyse et de sélectivité (pouvoir de séparation entre les cibles). Si un sol est constitué de ferrites ou de ferreux, la pénétration du sol est en général réduite. Dans ces conditions, l'ORX vous permet de choisir un niveau de réactivité élevé pour améliorer l'analyse des signaux. Au contraire, si le terrain est propre, il sera approprié de ralentir la réactivité, afin d'être plus sensible aux masses profondes et pénétrer davantage. L'ORX est un détecteur particulièrement rapide et sélectif!

1	Grosses masses sur terrains peu minéralisés.
2/2.5	Usage général.
3	Sol difficile, pollué de ferreux, ferrites...

En termes de performances pures, les portées de détection les plus importantes sont obtenues avec des niveaux bas de réactivité, malgré tout vous trouverez plus de cibles et irez plus profond sur terrain minéralisé avec des niveaux hauts de réactivité.

## Généralités

Les minéralisations du sol affectent les performances de votre détecteur. Il peut par exemple s'agir de minéralisations d'origine naturelle de type magnétique: oxyde de fer, ferrites, magnétites, ou de minéralisations ponctuelles liées à d'anciens lieux d'occupation humaine (elles aussi magnétiques) : foyers, terres cuites, ferrites, scories etc. Ou encore des minéralisations de bord de mer qui pourront aller du grade magnétique (sables noirs) au grade conducteur électrique (eau salée) suivant les plages et les régions.

**Note :** Si le terrain n'est pas minéralisé (cf. bargraph force de la minéralisation), il est inutile de chercher à ajuster vos effets de sol à un niveau autre que 88, le sol ne renvoyant aucun écho parasite significatif.

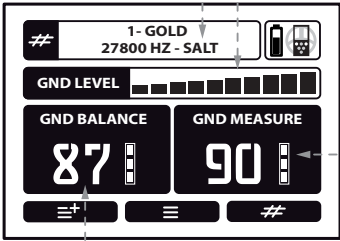

The image shows the LCD screen of the SOL detector. At the top, it displays "# 1- GOLD 27800 HZ - SALT" and a battery level icon. Below this is a "GND LEVEL" bargraph with 10 segments. The screen is split into two main sections: "GND BALANCE" on the left showing a large "87" and "GND MEASURE" on the right showing a large "90". At the bottom, there are three buttons: a left arrow, a right arrow, and a "#".

- **Mode SALT :** Recherche aurifère sur terrain conducteur électrique (lacs salés ou bord de mer).  
Activez / Désactivez la fonction SALT en pressant **#** 2 secondes.
- **Force de la minéralisation.** Plus elle est élevée plus le terrain est minéralisé, pompez le disque au sol plusieurs fois pour évaluer avec plus de précision la force de la minéralisation.
- **L'indice de minéralisation du sol** (mesuré en permanence à titre indicatif).
- **Le niveau réel de correction d'effets de sol** (votre réglage effectif en cours).



# SOL

## MODE AUTOMATIQUE

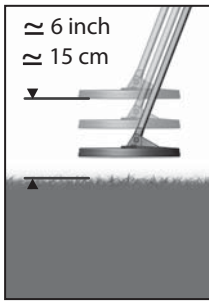

Depuis l'écran principal, pressez  une fois brièvement pour faire l'acquisition de la valeur sol, **pendant** que vous pompez le disque au sol. Ceci aura pour effet de calibrer et stabiliser l'appareil, le nombre de gauche (GND BALANCE), vous indique alors la valeur acquise.

Il ne faut pas maintenir le bouton  pressé durant l'opération, un appui bref suffit.

Si le sol n'est pas bien rejeté, renouveler l'opération pour une calibration plus précise.

**Renouvelez l'opération dès que le sol change ou devient instable.**

## MODE MANUEL

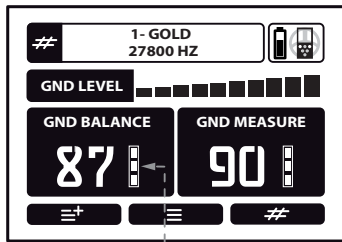

Vous pouvez aussi ajuster manuellement les niveaux de rejection du sol.

- 1 Relevez la valeur de droite (GND MEASURE).
- 2 Ajustez avec  le GND BALANCE en rapport au GND MEASURE.

- Chaque niveau de réjection du sol de 60 à 90 possède des positions intermédiaires afin de permettre un pistage du sol encore plus précis.

## MODE SALT

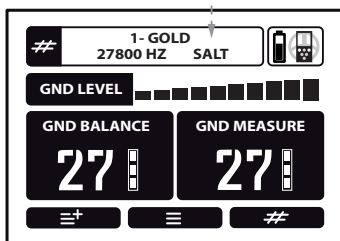

- Sur sol conducteur électrique (lacs salés ou bord de mer), activez le mode SALT pour stabiliser l'appareil.

Activez / Désactivez la fonction SALT en pressant  2 secondes. La plage de réglage des effets de sol passe alors de 0 à 30.

# OPTION



Vous permet d'enregistrer vos réglages, de créer de nouveaux programmes et de régler les paramètres de base de votre matériel. Pour y accéder pressez 

## CONFIGURATION

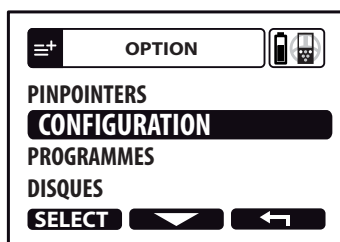

Choisissez **CONFIGURATION** avec  puis pressez sur **SELECT**.

### Haut parleur

Permet l'activation ou la désactivation du haut parleur de la télécommande.

### Durée éclairage

Vous pouvez définir ici la durée du rétro éclairage : **OFF - 3s - 10s - 60s - 120s - ON (permanent)**.

### Contraste

Pour une meilleure lecture dans toutes conditions d'éclairage, ajustez le contraste d'affichage.

### Langage

Sélectionnez la langue.

### GO TERRAIN

GO TERRAIN est une application pour smartphone IOS ou Android permettant d'optimiser vos recherches, de vous géo-localiser, de cartographier et de recenser vos trouvailles. Des informations seront bientôt disponibles sur notre site internet.

### Mise a jour





Le logiciel peut être mis à jour grâce à un câble USB mini B et une liaison internet. Toutes les informations sont disponibles sur : [www.xpmetaldetectors.com](http://www.xpmetaldetectors.com)

## PROGRAMMES

Depuis l'écran d'accueil, pour changer rapidement de programme pressez .

A partir des 4 programmes usine, vous pouvez les modifier pour créer 2 programmes utilisateurs.

### Sauvegardez un programme

- 1 Pressez , choisissez **PROGRAMME** et pressez .
- 2 Allez sur un des 2 emplacements 5 ou 6 avec  puis pressez .
- 3 Validez avec , votre programme est sauvegardé.







# OPTION

## DISQUES

### Jumelage de la télécommande avec un nouveau disque

Si vous vous équipez d'un nouveau disque, il vous faut entrer son numéro de série dans la télécommande de façon à ce que l'ORX puisse le reconnaître. Le numéro de série est marqué sur le disque et sur la facture. **Respectez ensuite les étapes suivantes:**



#### Saisissez le numéro de série

- 1 Depuis l'écran principal pressez , choisissez **DISQUE** avec  puis pressez **SELECT**
- 2 Choisissez un emplacement libre (ex: 03:-----) avec  puis pressez **SELECT**
- 3 A l'endroit où le curseur clignote faites défiler les chiffres avec  et pressez  pour passer au caractère suivant.
- 4 Au 6ème chiffre pressez **VALID** puis  (x2) pour revenir à l'écran principal.



La télécommande ajoute alors ce nouveau disque à sa liste.

#### Sélectionnez un disque dans la liste

Pour changer de disque:

- 1 Choisissez **DISQUES** avec  puis pressez **SELECT**
- 2 Pressez  pour faire défiler la liste des disques optionnels et arrêtez-vous sur celui que vous souhaitez activer. Celui-ci devient alors automatiquement actif.

#### Supprimez un disque de la liste

- 1 Choisissez le disque à effacer et pressez **SELECT**
- 2 Choisissez saisir le numéro de série et pressez **SELECT**
- 3 Effacez les 6 caractères avec  et remplacez les par 6 zéro "000000", et pressez **VALID**
- 4 Confirmez la suppression avec 

## CASQUE

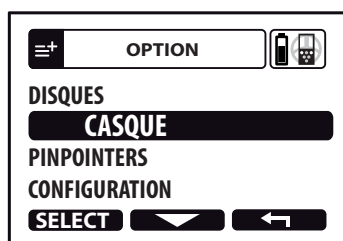

Pour appairer votre casque WS AUDIO à la télécommande:

- 1 Pressez , choisissez **CASQUE** avec  puis pressez **SELECT**
- 2 Allumez en pressant le bouton  du WSA pendant 3 secondes.



Appuyez sur  pour allumer le WSA (une mélodie retentit dans les écouteurs).

Modifie le volume sonore du WSA avec  ou .

Appuyez sur  et  pour éteindre le WSA (ou extinction automatique lors de la mise à OFF de la télécommande).

Ouvrez le capot inférieur du WS Audio et branchez le câble USB 3 sorties pour charger le casque.

# OPTION

## PINPOINTER MI-6



Le Pinpointer MI-6 radio connecté permet la transmission de son signal audio à l'ORX, ainsi que les réglages et l'affichage des fonctions étendues.

### Apparez la télécommande au Pinpointer

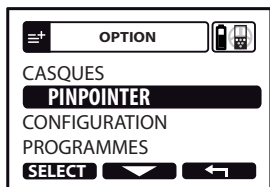

- 1 Depuis l'écran principal choisissez
- 2 Pressez et sélectionnez **PINPOINTER**
- 3 Allumez le MI-6 tout en maintenant son bouton pressé pendant 8 secondes.
- 4 Le MI-6 est appairé, vous pouvez l'allumer.

**Note :** Lors de l'appairage, le MI-6 bascule automatiquement sur son programme 7 (ORX / DEUS). Dans ce programme, le MI-6 ne générera aucun son, ni vibration.

### Désapparez

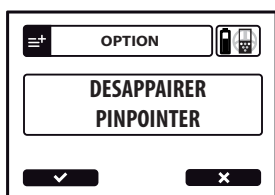

Choisissez sélectionnez **PINPOINTER** puis **DESAPPAIRER** enfin

**Note :** Pour réutiliser le MI-6 de manière autonome sans l'ORX, sélectionnez alors un des programmes 1 à 6 sur le MI-6. Pour changer de programme : MI-6 allumé, pressez 5 secondes le bouton, une mélodie indique alors que vous entrez dans le mode choix de programme, pressez autant de fois que le N° de programme désiré (ex : pressez 7 fois pour le prog 7). Après 2 secondes la mélodie indique la sortie du mode.

### Retrouvez MI-6 perdu

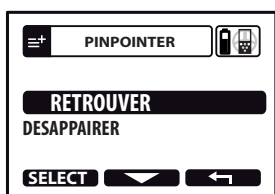

Retrouvez votre pinpointer dans un rayon de 25 mètres, même éteint et même après plusieurs semaines.

- 1 Choisissez sélectionnez **PINPOINTER** puis **RETRouver**
- 2 Le pinpointer se mettra à sonner et clignoter.
- 3 Pressez le bouton du pinpointer et sortez du mode recherche avec

### Affichage des fonctions MI-6

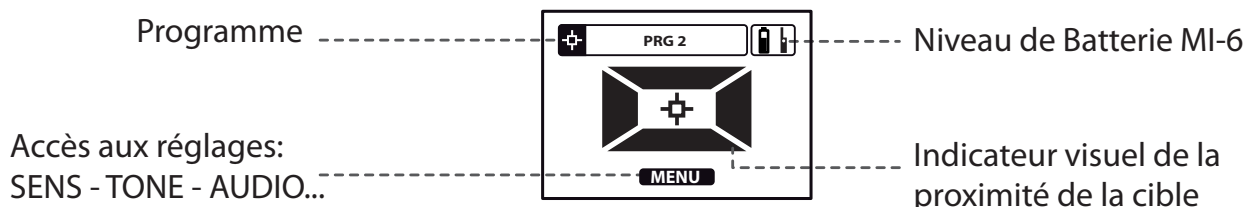

# OPTION

## FONCTIONS ÉTENDUES MI-6

### Sensibilité

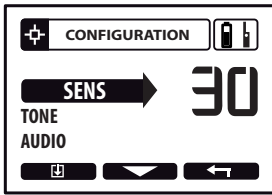

La sensibilité du MI-6 est modifiable sur 50 niveaux via la télécommande.

Pressez  $\ominus$  ou  $\oplus$  pour augmenter ou baisser la sensibilité du MI-6

**Note :** Pour la localisation d'objet, il est préconisé d'utiliser des niveaux de sensibilité bas, tels les prog 1 et 2. Le niveau de sensibilité haut (prog 3) est plutôt destiné à la recherche de cache dans des murs ou des meubles.

**Note :** Retune: A tout moment, vous pouvez re-calibrer le MI-6 en pressant le bouton très brièvement tout en l'éloignant de toute source métallique. Sur sol minéralisé, eau salée, re-calibrez le au contact du sol. Pour améliorer la localisation, re-calibrez le à proximité de l'objet, la zone de détection sera ainsi réduite.

### Tonalité

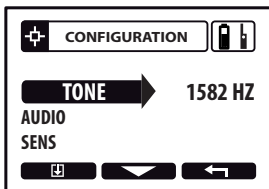

Modifie la tonalité du signal audio émis par la télécommande, des tonalités basses à aigu de 100 à 1582 Hz.

Pressez  $\ominus$  ou  $\oplus$  pour ajuster la tonalité.

**Note :** La tonalité n'est réglable que dans le mode Audio PULSE.

### Audio PITCH / Audio PULSE

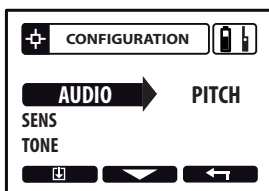

- **Audio PITCH:** Le son varie en tonalité et en intensité, c'est le mode par défaut, il offre une plus grande facilité de localisation.

- **Audio PULSE:** Sonorité plus forte, destiné aux environnements bruyants. Localisation moins aisée qu'en mode PITCH. Performances identiques au mode PITCH.

Pressez  $\ominus$  ou  $\oplus$  pour basculer d'un mode à l'autre.

### Programmes & Sauvegarde

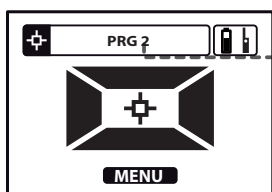

A partir d'un des 3 programmes d'usine présents dans la télécommande, vous pouvez créer 1 programme utilisateur supplémentaire (prg4).

1 Choisissez le programme que vous souhaitez en pressant  $\ominus$  ou  $\oplus$

2 Entrez dans les réglages en pressant **MENU**

3 Sauvegardez vos réglages en pressant **MENU**

**Note :** Lors du premier allumage, le MI-6 démarre sur le programme 2. Lors des allumages suivants, il démarrera sur le dernier programme utilisé.

**Note :** Les 4 programmes de la télécommande sont distincts des programmes interne au pinpointer. Lors d'usage autonome, le MI-6 (désappairé) retrouvera donc toujours ses programmes d'usine.



# ALIMENTATION - BATTERIE

## CHARGEUR USB (non fourni)



Les 3 éléments (disque/télécommande/WSA) de l'ORX peuvent se charger par tout bloc secteur USB 5V avec une capacité minimum de 1A. La prise USB d'un ordinateur peut aussi convenir pour charger 1 ou 2 éléments à la fois (ex : disque / télécommande).

Faites attention à la qualité du chargeur et aux contrefaçons, utilisez un modèle certifié comportant les symboles de certification suivants :



Dans aucun cas XPLOER (XP METAL DETECTORS) ne peut être tenu responsable des dommages ou des pertes engendrés par l'usage d'un chargeur défectueux ou ne respectant pas les standards de certification en vigueur.

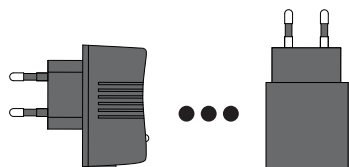

**Chargeur USB (non fourni)**  
( Apple™, Samsung™, Sony™, Huawei™ ...)

**Output 5V = 1A ou +**



**Prise USB ordinateur**

**Output 5V = 0.5A ou +**

- Branchez toujours votre bloc secteur dans des endroits accessibles et visibles de manière à pouvoir le débrancher rapidement en cas de surchauffe ou autre anomalie électrique.
- Ne pas laisser le détecteur en charge sans surveillance et près de matières inflammables.
- Le bloc secteur est destiné à un usage intérieur uniquement, ne pas l'exposer à l'eau ou à l'humidité.
- En cas d'orage et d'éclairs, ne pas recharger les batteries et débranchez votre bloc secteur.

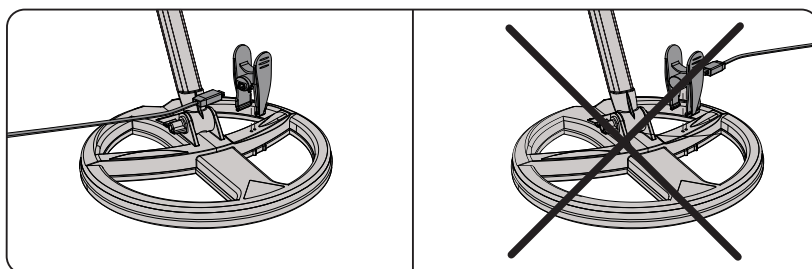
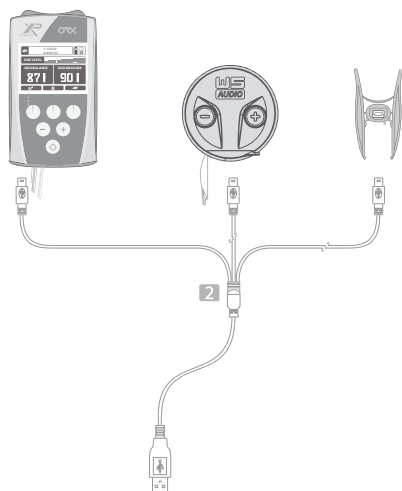

La sortie de la pince doit être orientée vers le centre du disque.

# ALIMENTATION - BATTERIE

## TEMOINS BATTERIE

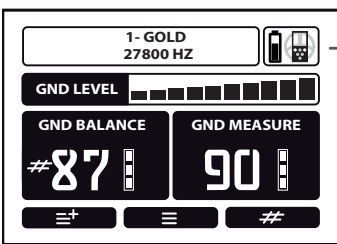

La **TELECOMMANDE** affiche en alternance:

-- Le symbole  qui indique le niveau de charge de la télécommande.

-- Le symbole  qui indique le niveau de charge du disque.

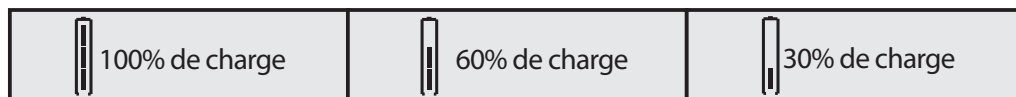

## AUTONOMIE ( en moyenne)

**WSA:** 15 heures

**TELECOMMANDE:** 19 heures

**DISQUE :** ± 25 heures

Suivant les modes utilisés, l'autonomie du disque de détection peut varier. Vous trouverez dans le tableau ci-joint l'autonomie en fonction des fréquences sélectionnées.

Disques HF	Fréquence 14 kHz	Fréquence 30 kHz	Fréquence 55 kHz	Fréquence 80 kHz
Autonomie	20 heures	27 heures	28 heures	28 heures

## TEMPS DE CHARGE



### DISQUE - TELECOMMANDE - CASQUE: 3 Heures.

Les batteries Lithium n'ont pas d'effet mémoire si bien que vous pouvez les recharger à tout moment sans attendre une décharge complète. Le disque vous indique la charge en cours par l'allumage continu de sa LED. Lorsque la charge est achevée la LED alterne **3s ON / 3s OFF**.

## COMMENT PROLONGER LA DUREE DE VIE DES BATTERIES LITHIUM POLYMERE (LiPo)

Les batteries Lithium Polymère (LIPO), sont faites pour supporter des centaines de charges et pour durer 5 à 10 ans sur votre détecteur si elles sont correctement utilisées :

- Un stockage prolongé dans un état déchargé ou totalement chargé réduit la durée de vie des batteries.
- Stockez les éléments entre 40 - 70% de leur capacité de charge (  ).
- Procédez à un cycle de décharge/charge au moins une fois tous les deux mois.

## PRECAUTIONS DE SECURITE

Température ambiante permise durant la charge : De **0°C à + 35°C Maximum**.  
Température de stockage conseillée : **25°C**.

# ALIMENTATION - BATTERIE

## PRECAUTIONS DE SECURITE

### Batteries

- ⚠ - Les batteries sont équipées de systèmes de protection internes les protégeant des surcharges et décharges profondes. Il ne faut pas intervenir sur les batteries ou les mettre en court circuit, cela pourrait être dangereux et détruirait les circuits de protection ou entraînerait fumées et incendie.
- Ne laissez pas les batteries en charge inutilement et par précaution débranchez le bloc secteur après un cycle de charge.
- ⚠ - Si vous remarquez une perforation, une odeur ou quelque chose d'anormal déposez-la dans un point de collecte spécifique. Ne tentez pas alors de la recharger au risque de provoquer un échauffement ou un incendie.
- Ne pas jeter la batterie lithium aux ordures, déposez-la dans un point de collecte spécifique.
- Ne pas approcher les batteries de sources de chaleur et ne pas les jeter au feu.
- Ne pas perforer l'enveloppe de la batterie ou tenter de souder la batterie.
- Il y a risque d'explosion ou d'incendie si la batterie est remplacée par une batterie de type incorrect.
- ⚠ - N'utiliser que des batteries LiPo de chez XP.
- Température ambiante permise durant la charge : De **0°C à + 35°C Maximum**.
- Température de stockage conseillée : **25°C**.
- ⚠ - Si vous remarquez une surchauffe anormale des éléments en charge, débranchez immédiatement le bloc secteur et ne tentez plus de recharger.
- Ne pas faire voyager par voie aérienne une batterie défectueuse ou douteuse.

## CONSEILS PRATIQUES

### CONSEILS PREALABLES A LA DETECTION

La détection de métaux demande un minimum d'apprentissage. Familiarisez-vous avec votre matériel et son fonctionnement sur un terrain d'exercice approprié. Pour ce faire, nous vous conseillons de rassembler un échantillonnage d'objets divers, puis, repérez un terrain relativement propre de pollution métallique et éloigné de toute interférence électromagnétique. Votre jardin sera le plus mauvais endroit pour démarrer car les déchets métalliques y sont trop nombreux. Disposez vos objets sur le sol et prenez le temps d'observer les réactions de votre appareil au survol de chaque cible.

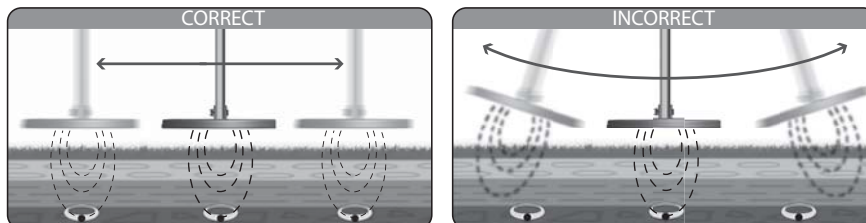

### LOCALISEZ UNE CIBLE A L'AIDE DE BALAYAGES CROISÉS EN MODE DYNAMIQUE

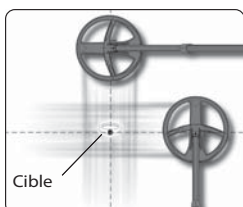

Si vous peinez à repérer une cible, balayez l'endroit où vous avez repéré le son. Déplacez-vous d'un quart de tour autour de l'endroit et recommencez un balayage. Vous localiserez ainsi la zone de votre cible à l'intersection des deux balayages, là où le son est le plus fort.

# PROBLEMES ET SOLUTIONS

Vous ressentez un comportement anormal ou des faux signaux parasites intempestifs sans raison

CAUSES	SOLUTIONS
La sensibilité est trop forte.	Diminuez-la (pg 05).
Vous traversez une zone fortement parasitée (ligne à haute tension, transformateur électrique, clôture électrique).	Baissez la sensibilité ou éloignez vous de cette zone.
Vous êtes proche d'une zone orageuse et les décharges électromagnétiques des éclairs perturbent le détecteur.	Éteignez l'appareil et attendre que l'orage passe.
Vous êtes à proximité d'autres détecteurs de métaux en marche.	Changez de fréquence ou décalez la fréquence (pg 05).
Les effets de sol sont mal réglés.	Procédez à un réglage automatique (pg 08).
Le sol est pollué de nombreux ferreux et autres métaux.	Cherchez un lieu moins pollué. Ne faites pas de test dans votre jardin !

Le disque ne s'allume pas mais la télécommande ou le casque oui

CAUSES	SOLUTIONS
Vous avez sélectionné un autre disque dans le menu OPTION – DISQUE (de la télécommande).	Sélectionnez le disque correspondant (pg 10).
Le numéro de série du disque que vous avez rentré dans la télécommande est incorrect ou a été changé par inadvertance.	Vérifiez le numéro de série du disque (pg 10).
Batterie disque vide.	Rechargez-la.
Disque défectueux.	Contactez votre revendeur.

Le casque ne produit pas de son au passage d'une cible et l'appui des touches ne produit pas de bip sonore

CAUSES	SOLUTIONS
Le backphone (arceau) est défectueux.	Changez le, il se remplace aisément (pg 17).
L'oreillette est défectueuse, ou les contacts audio sont défectueux.	Contactez votre revendeur .

# NOMENCLATURES

## ORX TÉLÉCOMMANDE ( REF: D08ORX )

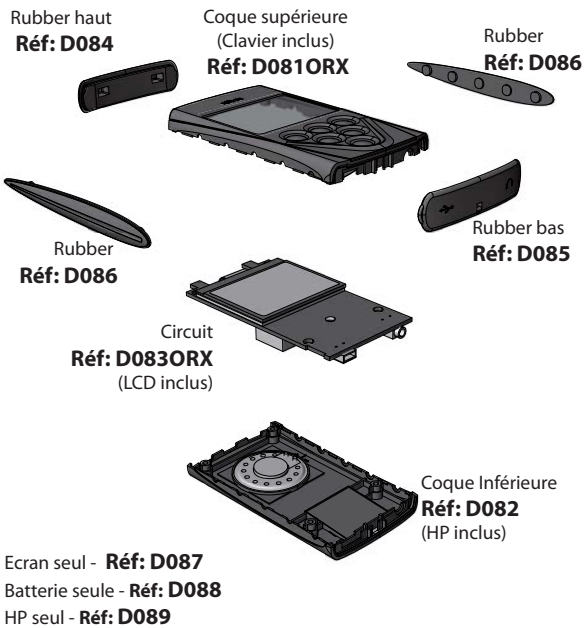

## WS AUDIO (REF: WSAUDIO)



## ORX CANNE (REF: D044LITE) / DISQUES / etc...

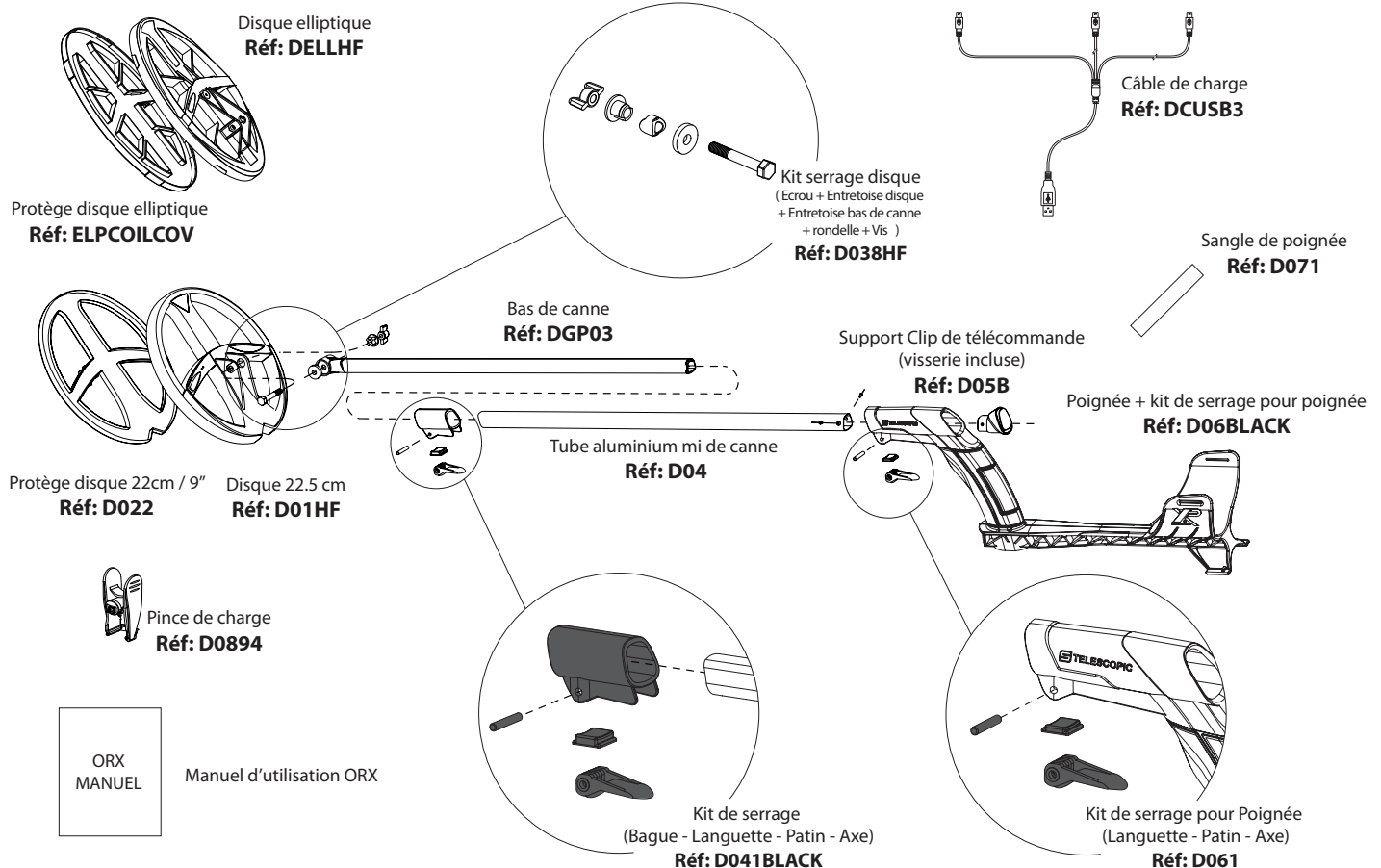



# CARACTERISTIQUES

Radio	Liaison	— Sans fil numérique
	Canaux	— 36 canaux automatiques
	Fréquences radio et puissance	— 2.4GHz / ~ 0.56mW
Réglages	Fréquences de détection	— 22 HF COIL: 15 / 28 / 54 kHz + décalages
		— Elliptique HF COIL: 15 / 28 / 80 kHz + décalages
		— Disques X35: 4 / 8 / 12 / 18 / 25kHz + décalages
	Sensibilité	— 99 niveaux
	Réactivité	— 4 niveaux
	Ton Fer	— ON / OFF
	Effets de sol	— Pompage Automatique / Manuel
	Discrimination	— IAR ( Iron Amplitude Rejection) + Normal
	Identification des cibles	— Audio et visuelle
	Programmes d'usine	— x 4 + 2 programmes personnalisables
	Volume audio	— Oui sur casque filaire ou casque sans fil (option)
Caractéristiques	Ecran graphique	— 8192 pixels
	Rétro-éclairage	— Oui à très faible consommation
	Casque sans-fil	— Oui, WS AUDIO en option, étanche à la pluie.
	Disque	— DD, étanche, sans fil
	Protège-disque	— Oui
	Boîtier de rangement casque	— Oui avec le WSA optionnel
	Canne	— Entièrement télescopique et en S
	Batteries	— Lithium polymère miniature <sup>⊗</sup>
	Niveau batterie	— Oui
	Autonomie Télécommande	— 19 heures
	Autonomie Casque sans fil WS AUDIO	— 15 heures
	Autonomie Disque	— 20 à 28 heures
	Chargeur secteur	— En Option - Charge rapide et simultanée des 3 éléments
		— Input 100-220V 50/60Hz, Output 5V = 1A
	Chargeur allume cigare	— En option
	Chargeur de terrain	— En option, avec 1 pile AA + fonction torche
	Temps de charge	— Disque / Casque / Télécommande : 3 H
	Poids détecteur complet avec batteries	— 870 g (770g sans télécommande)
	Poids canne complète	— 390 g
	Poids télécommande avec batterie	— 100 g
	Poids casque avec batterie	— 66 g (WSA)
	Poids disque	— 345 g avec protège disque (disque 22)
	Longueur canne pliée	— 58 cm
	Longueur canne dépliée	— 130 cm
	T° d'utilisation	— De -5°C à + 40° C
	T° ambiante permise en charge	— De 0°C à + 35°C
	Disque étanche	— Oui, mais fonctionne en immersion grâce au guide d'onde (optionnel)
	Garantie	— 5 ans pièces et main d'oeuvre, batteries : 2 ans
	Brevets	— EP 1990658 B1

## TRANSPORT AERIEN POUR LES BATTERIES LITHIUM

Suite à la réglementation stricte du transport des batteries lithium, certaines compagnies aériennes vous demanderont ces spécifications :

⊗	Quantité	Type	Puissance	Poids batteries
	1	630mA	2.30 watts/heure	13.7 g
	1	830mA	3.14 watts/heure	16.3 g
	1	250mA	0.93 watts/heure	4.9 g
	1	630mA	2.30 watts/heure	13.7 g

## Respectez la loi :

La détection est une activité qui, comme la plupart des loisirs, nécessite quelques lignes de conduites générales. Ces recommandations permettront à chacun de vivre pleinement sa passion dans le respect des lois, des lieux, de l'environnement et des personnes.

- Informez-vous sur la législation existante dans votre pays en matière de détection de métaux.
- Avant de prospecter sur un lieu, demandez l'accord au(x) propriétaire(s) ou au(x) gardien(s) des lieux.
- Respectez l'environnement naturel sur lequel vous prospectez et les lieux que vous serez amenés à parcourir.
- Rebouchez systématiquement vos trous afin de laisser les lieux dans l'état où vous les avez trouvés.
- Gardez avec vous les déchets que vous avez pu extraire afin de les jeter ensuite dans une poubelle.

Évitez de prospecter les zones sur lesquelles des combats ont eu lieu au cours des dernières guerres. Soyez d'une extrême prudence envers tout objet suspect pouvant ressembler à une munition, grenade, mine, obus ou bombe etc...

Signalez tout objet suspect que vous auriez découvert, auprès des autorités compétentes.

N'oubliez pas que vous êtes un ambassadeur de la détection, il est important que vous en donniez une bonne image !



Cette déclaration est établie sous la responsabilité du fabricant :

**XPLORER SARL - 8 rue du Développement – F-31320 CASTANET-TOLOSAN**

Nous, XPLORER, certifions que ce détecteur satisfait aux exigences essentielles des directives européennes: RED 2014/53/EU, SECURITE 2014/35/EU et CEM 2014/30/EU, visant à rapprocher les législations des états membres, concernant l'utilisation du spectre radio électrique, la compatibilité radio électrique et la sécurité électrique. L'évaluation de la conformité de l'appareil a été effectuée conformément aux exigences essentielles de cette directive et aux normes harmonisées :

- **SECURITE (art 3.1.a)** : NF EN 60950-1 :2006 +A1 :2013+A2:2014+A11:2009+A12:2012, EN50366:2003 et EN50371:2002

- **CEM (art 3.1.b)** : ETSI EN 301 489-3 : 2013 v1.6.1 et ETSI EN 301 489-1 : 2011 v1.9.2, EN61326-1:1997 + A1 +A2 +A3, EN55011:2007

- **SPECTRE RADIO (art 3.2)** : EN 300 440-2 V1.4.1, EN 300 440-1 V1.6.1 et AS/NZS 4268:2012

- **AUTRES** : EN300330-1:V1.5.1

Une copie du certificat peut être fourni sur demande auprès de:  
XPLORER SARL - 8 rue du Développement – F-31320 CASTANET-TOLOSAN

12.10. 2018

## PRECAUTIONS D'EMPLOI

L'ORX est un appareil de précision, conçu pour répondre au mieux aux contraintes de la détection et être le plus robuste possible. Malgré tout, il est important d'en prendre soin et de respecter quelques précautions afin de prolonger la vie de votre détecteur:

**- Ne pas stocker votre appareil pour une longue période avec des batteries déchargées.**

- L'idéal est de procéder à un cycle de décharge/charge au moins une fois par mois et, si possible, de stocker les batteries à environ 40% à 70% de charge (  ).

- N'exposez pas votre détecteur à de fortes températures inutilement, notamment dans une voiture en plein soleil.

- La télécommande de votre détecteur n'est pas étanche. Par temps pluvieux, protégez-la !

- Utilisez le boîtier de protection du casque, ne le transportez pas au fond d'un sac sans le protéger.

- Utilisez l'étui fourni pour protéger la télécommande lors d'une utilisation en environnement agressif, et lors du rangement du détecteur.

- En fonction de vos usages, il peut être judicieux de nettoyer régulièrement les éléments de votre détecteur. Pour les parties non étanches (casque, boîtier) un nettoyage avec un chiffon humide suffit.

- N'utilisez pas de solvant ou d'alcool pour nettoyer le détecteur, de l'eau savonneuse suffit.

- Après usage, retirez les saletés des éléments de blocage de la canne.

- Le bloc d'alimentation secteur est destiné à un usage intérieur uniquement, connectez le dans un endroit visible et accessible. Débranchez-le en cas de surchauffe ou lors de tout autre événement suspect.



## CERTIFICATION IC



L'émetteur/récepteur exempt de licence contenu dans le présent appareil est conforme aux CNR d'Innovation, Sciences et Développement économique Canada applicables aux appareils radio exempts de licence. L'exploitation est autorisée aux deux conditions suivantes :

- 1) L'appareil ne doit pas produire de brouillage;
- 2) L'appareil doit accepter tout brouillage radioélectrique subi, même si le brouillage est susceptible d'en compromettre le fonctionnement.

Cet équipement portable avec ses antennes est conforme aux limites d'expositions de la CNR102 applicables pour un environnement non contrôlé.

## SÉCURITÉ RAPPORT AUX ONDES RADIO HF

Ce produit est conforme aux normes en matière de sécurité des utilisateurs vis-à-vis des ondes électromagnétiques. Pour comparaison, les puissances radio mises en œuvre sont considérablement plus faibles et sans commune mesure avec celles émises par la téléphonie mobile (2000 à 4000 fois plus faibles). De plus en utilisation complète, le casque écouteur audio n'est qu'un récepteur radio passif.

**Avertissement:** Les accessoires livrés avec ce détecteur peuvent varier, de même les menus et certaines fonctionnalités décrites dans ce manuel peuvent différer sensiblement par rapport au produit acheté.

Ce détecteur ne convient pas pour des applications de recherche de cibles dangereuses comme les munitions ou les mines etc...

## Recyclage des déchets électriques et électroniques UE



Ce symbole figurant sur le produit ou son emballage signifie que ce produit ne doit pas être jeté avec vos déchets domestiques. Vous devez l'apporter à un point de collecte prévu pour le recyclage des déchets électriques et électroniques. Ce tri sélectif et le recyclage associé permettent de préserver les ressources naturelles et d'éviter les risques

potentiels pour la santé humaine et l'environnement, qu'une mise au rebut inappropriée pourrait entraîner en raison de la présence éventuelle de substances dangereuses dans les équipements électriques et électroniques.

Pour plus d'informations sur les endroits où déposer vos déchets électriques, veuillez contacter le magasin où vous avez acheté ce produit ou le retourner à votre fournisseur.

Il en va de même pour les batteries Lithium qui doivent être recyclées de manière appropriée ou retournées à votre vendeur.

© 2018 Xplorer sarl

Ce document contient des informations protégées par les lois en vigueur sur le copyright, les marques, et droit d'auteur.

Toute reproduction même partielle de ce document, des logos ou des marques est interdite

XPLORER SARL - 8 rue du Développement - 31320 - CASTANET-TOLOSAN - FRANCE

## ORX - 5 ANS DE GARANTIE

Ce détecteur est garanti 5 ans, cette garantie pièces et main d'œuvre, ne couvre pas:

- Les dommages causés par accident, chute ou choc.
- L'utilisation sans protège disque, ou avec protège disque défectueux.
- La manipulation du circuit électronique effectuée par une personne non habilitée.
- La corrosion des circuiteries due à des négligences comme le maintien des éléments en atmosphère confinée humide.
- La réduction de l'autonomie des batteries.
- La rupture des câbles et fils.

Pièces d'usures non couvertes par la garantie :

- Protège disque, mousses de protection des casques, éléments du kit de serrage des disques,
- housses et étuis de transport.

En cas de panne contactez votre revendeur pour conseil. Si l'appareil lui est retourné, il doit être accompagné de la facture d'achat et d'une note explicative du défaut, le port étant à votre charge. Dans le cas où l'appareil a été remplacé par un appareil neuf ou reconditionné, la garantie continuera à s'appliquer comme s'il s'agissait de l'appareil initial.

Xplorer se réserve le droit de modifier les caractéristiques ou spécifications de ses détecteurs sans préavis.

# ACCESSOIRES



Disque X35  
22.5 cm



Disque X35  
28 cm



Disque X35  
34 x 28 cm



Disque HF 22.5 cm



Disque HF elliptique  
24 x 13 cm

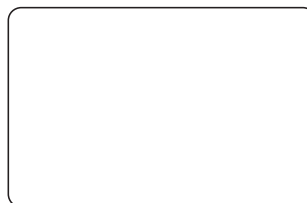

Support Pinpointer  
MI-4 / MI-6 (Fin 2018)



Pinpointer MI-6



Pinpointer MI-4



Kits: Brassard étanche (max 5m)  
Guide d'onde  
(disponible en 1m15 ou 2m50)

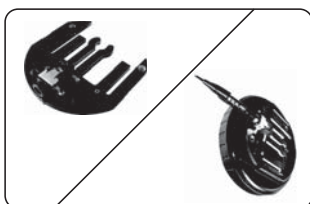

WS4 Clip jack adaptateur  
Branchez le casque audio  
de votre choix



FX-02



Étui télécommande



Protection de télécommande  
en Silicone transparent



Brassard XP



S - TELESCOPIC LITE



S-TELESCOPIC



Chargeur de voiture



Chargeur de terrain  
avec fonction torche  
pile AA (x1 non fournie)



Chargeur solaire



Mallette de transport XP

# PROGRAMMES D'USINE

MENU	PLAGE DE RÉGLAGE	1# GOLD	2# FINE GOLD	3# COIN FAST	4# COIN DEEP	5# -----	6# -----
DISCRI IAR	0 à 5	Utilisation sur terrain peu minéralisé / grande sensibilité sur cible en or de taille moyenne et grosse. 0 (PITCH)	Utilisation sur terrain très minéralisé / forte sensibilité sur petite et moyenne cible en or. 0 (PITCH)	Recherche de monnaies et tous types de cibles sur terrain minéralisé et pollué. 7 (3 tons)	Recherche de monnaies et tous types de cibles sur terrain peu pollué. 7 (3 tons)		
DISCRI	0 à 99						
SENSIBILITÉ	0 à 99	95	90	90	90		
FRÉQUENCES & DÉCALAGES FRÉQUENCES							
- DISQUE 22 HF	13 à 59 kHz	31.3K	54.0K	14.4K	14.4K		
- DISQUE ELLIPTIQUE HF	13 à 80.8kHz	31.3K	74.0K	14.4K	14.4K		
- DISQUE X35	3.7 à 28kHz	17.3K	25.4K	17.3K	7.7K		
TON FER	ON / OFF	ON	ON	ON	ON		
RÉACTIVITÉ	1 / 2 / 2.5 / 3	2	2.5	3	2		
SEUIL SONORE	0 à 20	0	0	0	0		
SOL (manuel ou auto)	00-30 (SALT) 60-95 (NORMAL)	87	87	88	88		
SALT MODE	ON / OFF	OFF	OFF	OFF	OFF		





# ORX DEMARRAGE RAPIDE

## 1

**1** Allumez la télécommande (pour éteindre appuyez 2 sec).

Validez ou non l'usage du haut-parleur.

Patientez quelques secondes.

Pompez le disque au sol en appuyant 1 fois **brèvement** sur pour calibrer les effets de sol.

Renouvelez l'opération si le sol change ou devient instable.

## 2

### Apparez le casque à la télécommande (page 10)

Appuyez sur pour allumer le WSA (une mélodie retentit dans les écouteurs)

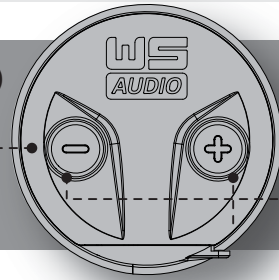

Modifie le volume sonore du WSA avec ou

Appuyez sur et pour éteindre le WSA (ou extinction automatique lors de la mise à OFF de la télécommande)

## 3

Par défaut vous utilisez le programme d'usine **1 - GOLD**

A l'aide de changez de programmes ( 4 programmes d'usine + 2 programmes personnalisable)

## 4

Ajustez la **Sensibilité** pour stabiliser le détecteur :

**1** Appuyez sur pour accéder aux fonctions

**2** Faites défiler les fonctions jusqu'à SENSIBILITE

**3** Appuyer sur les touches pour régler la SENSIBILITE

**4** Pressez pour revenir à l'écran principal

## 5

