

TASCAM

OPCD400UTEA25

CD-400U

CD / MEMORY PLAYER

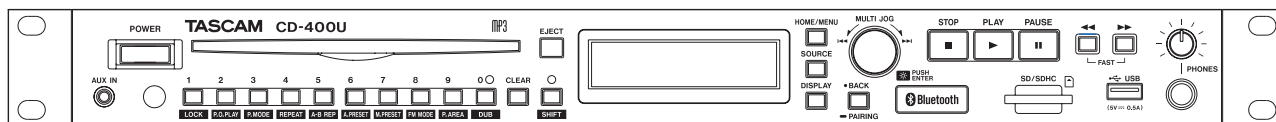

OWNER'S MANUAL

ENGLISH

MANUAL DEL USUARIO

ESPAÑOL



- TASCAM is a trademark of TEAC CORPORATION, registered in the U.S. and other countries.
- The SDHC logo is a trademark of SD-3C, LLC.



- The Bluetooth® word mark and logo are the property of Bluetooth SIG, Inc. and are used by TEAC Corporation with permission.
- Qualcomm aptX is a product of Qualcomm Technologies, Inc. and/or its subsidiaries.
- Qualcomm is a trademark of Qualcomm Incorporated, registered in the United States and other countries. aptX is a trademark of Qualcomm Technologies International, Ltd., registered in the United States and other countries.







Qualcomm® aptX™

- MPEG Layer-3 audio coding technology licensed from Fraunhofer IIS and Thomson Licensing. Supply of this product does not convey a license nor imply any right to distribute MPEG Layer-3 compliant content created with this product in revenue-generating broadcast systems (terrestrial, satellite, cable and/or other distribution channels), streaming applications (via Internet, intranets and/or other networks), other content distribution systems (pay-audio or audio-on-demand applications and the like) or on physical media (compact discs, digital versatile discs, semiconductor chips, hard drives, memory cards and the like). An independent license for such use is required. For details, please visit <http://mp3licensing.com>.
- Other company names, product names and logos in this document are the trademarks or registered trademarks of their respective owners.

Information is given about products in this manual only for the purpose of example and does not indicate any guarantees against infringements of third-party intellectual property rights and other rights related to them. TEAC Corporation will bear no responsibility for infringements on third-party intellectual property rights or their occurrence because of the use of these products.

With the exception of personal enjoyment and similar uses, copyrighted materials belonging to third parties cannot be used without permission from the rights holders in accordance with copyright law. Please use the equipment appropriately. TEAC Corporation will bear no responsibility for rights infringements committed by users of this product.

IMPORTANT SAFETY INSTRUCTIONS

	CAUTION RISK OF ELECTRIC SHOCK DO NOT OPEN		CAUTION: TO REDUCE THE RISK OF ELECTRIC SHOCK, DO NOT REMOVE COVER (OR BACK). NO USER-SERVICEABLE PARTS INSIDE. REFER SERVICING TO QUALIFIED SERVICE PERSONNEL.
	The lightning flash with arrowhead symbol, within equilateral triangle, is intended to alert the user to the presence of uninsulated "dangerous voltage" within the product's enclosure that may be of sufficient magnitude to constitute a risk of electric shock to persons.		
	The exclamation point within an equilateral triangle is intended to alert the user to the presence of important operating and maintenance (servicing) instructions in the literature accompanying the appliance.		

WARNING: TO PREVENT FIRE OR SHOCK HAZARD, DO NOT EXPOSE THIS APPLIANCE TO RAIN OR MOISTURE.

1. Read these instructions.
2. Keep these instructions.
3. Heed all warnings.
4. Follow all instructions.
5. Do not use this apparatus near water.
6. Clean only with dry cloth.
7. Do not block any ventilation openings. Install in accordance with the manufacturer's instructions.
8. Do not install near any heat sources such as radiators, heat registers, stoves, or other apparatus (including amplifiers) that produce heat.
9. Do not defeat the safety purpose of the polarized or grounding-type plug. A polarized plug has two blades with one wider than the other. A grounding type plug has two blades and a third grounding prong. The wide blade or the third prong are provided for your safety. If the provided plug does not fit into your outlet, consult an electrician for replacement of the obsolete outlet.
10. Protect the power cord from being walked on or pinched particularly at plugs, convenience receptacles, and the point where they exit from the apparatus.
11. Only use attachments/accessories specified by the manufacturer.
12. Use only with the cart, stand, tripod, bracket, or table specified by the manufacturer, or sold with the apparatus. When a cart is used, use caution when moving the cart/apparatus combination to avoid injury from tip-over.



13. Unplug this apparatus during lightning storms or when unused for long periods of time.
14. Refer all servicing to qualified service personnel. Servicing is required when the apparatus has been damaged in any way, such as power-supply cord or plug is damaged, liquid has been spilled or objects have fallen into the apparatus, the apparatus has been exposed to rain or moisture, does not operate normally, or has been dropped.

- The apparatus draws nominal non-operating power from the AC outlet with its POWER or STANDBY/ON switch not in the ON position.
- The mains plug is used as the disconnect device, the disconnect device shall remain readily operable.
- Caution should be taken when using earphones or headphones with the product because excessive sound pressure (volume) from earphones or headphones can cause hearing loss.
- If you are experiencing problems with this product, contact TEAC for a service referral. Do not use the product until it has been repaired.

CAUTION

- Do not expose this apparatus to drips or splashes.
- Do not place any objects filled with liquids, such as vases, on the apparatus.
- Do not install this apparatus in a confined space such as a book case or similar unit.
- The apparatus should be located close enough to the AC outlet so that you can easily grasp the power cord plug at any time.
- If the product uses batteries (including a battery pack or installed batteries), they should not be exposed to sunshine, fire or excessive heat.
- CAUTION for products that use replaceable lithium batteries: there is danger of explosion if a battery is replaced with an incorrect type of battery. Replace only with the same or equivalent type.
- Installed battery subjected to extremely low air pressure may result in an explosion or the leakage of flammable liquid or gas.

WARNING

- Products with Class I construction are equipped with a power supply cord that has a grounding plug. The cord of such a product must be plugged into an AC outlet that has a protective grounding connection.

WARNING

- To prevent possible hearing damage, do not listen at high volume levels for long periods.



IN USA/CANADA, USE ONLY ON 120V SUPPLY.

IMPORTANT SAFETY INSTRUCTIONS

RACK-MOUNTING THE UNIT

Use the supplied rackmount screw kit to mount the unit in a standard 19-inch rack, as shown below.

Remove the feet of the unit before mounting.

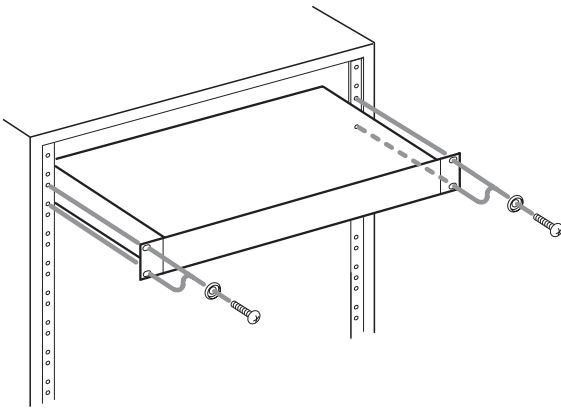

CAUTION

- Leave 1U of space above the unit for ventilation.
- Allow at least 10 cm (4 in) at the rear of the unit for ventilation.

Laser information

This product contains a semiconductor laser system inside the cabinet and is classified as a "CLASS 1 LASER PRODUCT".

To prevent being exposed to the laser beam, do not try to open the enclosure.

Notes on Laser Product

This product has been designed and manufactured according to FDA regulations "title 21, CFR, chapter 1, subchapter J, based on the Radiation Control for Health and Safety Act of 1968", and is classified as a class 1 laser product. There is no hazardous invisible laser radiation during operation because invisible laser radiation emitted inside of this product is completely confined in the protective housings.

The label required in this regulation is shown at ①.

①

For USA

CERTIFICATION

THIS PRODUCT COMPLIES WITH 21 CFR 1040.10 AND 1040.11 EXCEPT FOR DEVIATIONS PURSUANT TO LASER NOTICE NO.50, DATED JUNE 24, 2007.

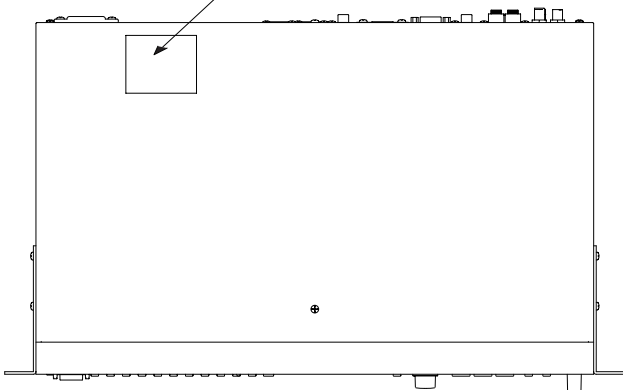

CAUTION

- DO NOT REMOVE THE PROTECTIVE HOUSING USING A SCREWDRIVER.
- USE OF CONTROLS OR ADJUSTMENTS OR PERFORMANCE OF PROCEDURES OTHER THAN THOSE SPECIFIED HEREIN MAY RESULT IN HAZARDOUS RADIATION EXPOSURE.

Optical pickup

Type: EP-C250L

Manufacturer: GUANGDONG EVER BRIGHT GROUP CO.,LTD

Laser output: Less than 0.30 mW on the objective lens

Wavelength: 792 +8 nm / -12 nm

CAUTIONS ABOUT BATTERIES

This product uses batteries. Misuse of batteries could cause a leak, rupture or other trouble. Always abide by the following precautions when using batteries.

- Never recharge non-rechargeable batteries. The batteries could rupture or leak, causing fire or injury.
- When installing batteries, pay attention to the polarity indications (plus/minus (+/-) orientation), and install them correctly in the battery compartment as indicated. Putting them in backward could make the batteries rupture or leak, causing fire, injury or stains around them.
- When you store or dispose batteries, isolate their terminals with insulation tape or something like that to prevent them from contacting other batteries or metallic objects.
- When throwing used batteries away, follow the disposal instructions indicated on the batteries and the local disposal laws.
- Do not use batteries other than those specified. Do not mix and use new and old batteries or different types of batteries together. The batteries could rupture or leak, causing fire, injury or stains around them.
- Do not carry or store batteries together with small metal objects. The batteries could short, causing leak, rupture or other trouble.
- Do not heat or disassemble batteries. Do not put them in fire or water. Batteries could rupture or leak, causing fire, injury or stains around them.
- If the battery fluid leaks, wipe away any fluid on the battery case before inserting new batteries. If the battery fluid gets in an eye, it could cause loss of eyesight. If fluid does enter an eye, wash it out thoroughly with clean water without rubbing the eye and then consult a doctor immediately. If the fluid gets on a person's body or clothing, it could cause skin injuries or burns. If this should happen, wash it off with clean water and then consult a doctor immediately.
- The unit power should be off when you install and replace batteries.
- Remove the batteries if you do not plan to use the unit for a long time. Batteries could rupture or leak, causing fire, injury or stains around them. If the battery fluid leaks, wipe away any fluid on the battery compartment before inserting new batteries.
- Do not disassemble a battery. The acid inside the battery could harm skin or clothing.

IMPORTANT SAFETY INSTRUCTIONS

Model for Canada

Innovation, Science and Economic Development Canada's Compliance Statement:
This Class B digital apparatus complies with Canadian ICES-003.

Modèle pour le Canada

Déclaration de conformité d'Innovation, Sciences et Développement économique Canada :
CET APPAREIL NUMÉRIQUE DE LA CLASSE B EST CONFORME À LA NORME NMB-003 DU CANADA

For European Customers

Disposal of electrical and electronic equipment and batteries and/or accumulators

- All electrical/electronic equipment and waste batteries/accumulators should be disposed of separately from the municipal waste stream via collection facilities designated by the government or local authorities.
- By disposing of electrical/electronic equipment and waste batteries/accumulators correctly, you will help save valuable resources and prevent any potential negative effects on human health and the environment.
- Improper disposal of waste electrical/electronic equipment and batteries/accumulators can have serious effects on the environment and human health because of the presence of hazardous substances in the equipment.
- The Waste Electrical and Electronic Equipment (WEEE) symbols, which show wheeled bins that have been crossed out, indicate that electrical/electronic equipment and batteries/accumulators must be collected and disposed of separately from household waste. If a battery or accumulator contains more than the specified values of lead (Pb), mercury (Hg), and/or cadmium (Cd) as defined in the Battery Directive (2006/66/EC, 2013/56/EU), then the chemical symbols for those elements will be indicated beneath the WEEE symbol.



■



Pb, Hg, Cd
- Return and collection systems are available to end users. For more detailed information about the disposal of old electrical/electronic equipment and waste batteries/accumulators, please contact your city office, waste disposal service or the shop where you purchased the equipment.

For China



“仅适用于海拔 2000m 以下地区安全使用”



“仅适用于非热带气候条件下安全使用”



“环境保护使用年限”

产品有毒有害物质或元素的名称及含量

机种 : CD-400U		有毒有害物质或元素					
	品名	铅 (Pb)	汞 (Hg)	镉 (Cd)	六价铬 (Cr6+)	多溴联苯 (PBB)	多溴二苯醚 (PBDE)
1	CHASSIS 部分	○	○	○	○	○	○
2	FRONT PANEL 部分	○	○	○	○	○	○
3	螺丝部分	○	○	○	○	○	○
4	线材部分	○	○	○	○	○	○
5	PCB Assy 部分	×	○	○	○	○	○
6	电源部分	○	○	○	○	○	○
7	附属品部分	×	○	○	○	○	○
8	LABEL 部分	○	○	○	○	○	○
9	包装部分	○	○	○	○	○	○

○ : 表示该有毒有害物质在该部件所有均质材料中的含量均在 GB/T26572 标准规定的限量要求以下。

× : 表示该有毒有害物质至少在该部件的某一均质材料中的含量超出 GB/T26572 标准规定的限量要求。

(针对现在代替技术困难的电子部品及合金中的铅)

IMPORTANT SAFETY INSTRUCTIONS

Model for USA

Declaration of Conformity

Model number: CD-400U

Trade name: TASCAM

Responsible party: TEAC AMERICA, INC.

Address: 10410 Pioneer Blvd. Suite #1 Santa Fe Springs,
California 90670, U.S.A.

Telephone number: 1-323-726-0303

This device complies with Part.15 of FCC Rules. Operation is subject to the following two conditions: (1) this device may not cause harmful interference, and (2) this device must accept any interference received, including interference that may cause undesired operation.



INFORMATION TO THE USER

This equipment has been tested and found to comply with the limits for a Class B digital device, pursuant to Part 15 of the FCC Rules. These limits are designed to provide reasonable protection against harmful interference in a residential installation. This equipment generates, uses, and can radiate radio frequency energy and, if not installed and used in accordance with the instruction manual, may cause harmful interference to radio communications. However, there is no guarantee that interference will not occur in a particular installation. If this equipment does cause harmful interference to radio or television reception, which can be determined by turning the equipment off and on, the user is encouraged to try to correct the interference by one or more of the following measures.

- Reorient or relocate the receiving antenna.
- Increase the separation between the equipment and receiver.
- Connect the equipment into an outlet on a circuit different from that to which the receiver is connected.
- Consult the dealer or an experienced radio/TV technician for help.

CAUTION

Changes or modifications to this equipment not expressly approved by TEAC CORPORATION for compliance could void the user's authority to operate this equipment.

Compliance of radio transmitter and interference

This product has the function of broadband transmitter using 2.4GHz Band.

Use frequency range: 2402 MHz - 2480 MHz

Maximum output power: Bluetooth® Class 1 (less than 10 mW)

Please use only in the country where you purchased the product. Depending on the country, restrictions on the use of Bluetooth wireless technology might exist.

Model for USA

Labeling of authorization

FCC ID: XEG-CD400U-Q

Model for Canada

Compliance of radio transmitter

This device complies with Innovation, Science and Economic Development Canada's licence-exempt RSSs.

Operation is subject to the following two conditions:

- 1) This device may not cause interference
- 2) This device must accept any interference, including interference that may cause undesired operation of the device.

Labeling of authorization

IC: 1559C-CD400U

Modèle pour le Canada

Conformité de l'émetteur radio

Cet appareil est conforme aux normes CNR sans licence d'Innovation, Sciences et Développement économique Canada.

Son fonctionnement est soumis aux deux conditions suivantes :

- 1) Cet appareil ne doit pas provoquer d'interférences
- 2) Cet appareil doit accepter toute interférence, y compris celles susceptibles de provoquer un fonctionnement indésirable de l'appareil.

Marquage d'autorisation

IC : 1559C-CD400U

Model for EEA (European Economic Area)



Hereby, TEAC CORPORATION declares that the radio equipment type CD-400U is in compliance with Directive 2014/53/EU, and the other European Directives, or Commission Regulations.

The full text of the EU declaration of conformity is available at the following internet address: Please contact us by e-mail.
<https://tascam.eu/en/contact.html>

Radiation Exposure requirements

This equipment meets the regulation, which is recognized internationally, for the case of human exposure to radio waves generated by the transmitter.

Statement of compliance

Model for USA/Canada

This equipment complies with FCC/IC radiation exposure limits set forth for an uncontrolled environment and meets the FCC radio frequency (RF) Exposure Guidelines and RSS-102 of the IC radio frequency (RF) Exposure rules. This equipment has very low levels of RF energy that it deemed to comply without maximum permissive exposure evaluation (MPE). But it is desirable that it should be installed and operated keeping the radiator at least 20 cm or more away from person's body (excluding extremities: hands, wrists, feet and ankles).

Modèle pour les États-Unis/Canada

Cet équipement est conforme aux limites d'exposition aux rayonnements énoncées pour un environnement non contrôlé et respecte les règles les radioélectriques (RF) de la FCC lignes directrices d'exposition et d'exposition aux fréquences radioélectriques (RF) CNR-102 de l'IC. Cet équipement émet une énergie RF très faible qui est considérée conforme sans évaluation de l'exposition maximale autorisée. Cependant, cet équipement doit être installé et utilisé en gardant une distance de 20 cm ou plus entre le dispositif rayonnant et le corps (à l'exception des extrémités : mains, poignets, pieds et chevilles).

Model for EEA

This equipment complies with EN 62479; Assessment of the compliance of low power electronic and electrical equipment with the basic restrictions related to human exposure to electromagnetic fields; the harmonised standard of DIRECTIVE 2014/53/EU.

Contents

IMPORTANT SAFETY INSTRUCTIONS	3	Selecting tracks for playback.....	24
1 – Introduction	9	Skipping to earlier and later tracks.....	24
Features.....	9	Selecting tracks directly.....	25
Items included with this product.....	9	Folder playback (SD cards and USB flash drives only).....	25
Conventions used in this manual.....	9	Playback modes	27
Precautions for placement and use.....	10	Setting the playback mode	27
Notes about power supplies.....	10	Searching backward and forward.....	27
Beware of condensation	10	Using the repeat playback function.....	28
Cleaning the unit	10	Ordinary repeat playback settings.....	28
About compact discs.....	10	A-B repeat playback settings (audio CDs only)	28
Precautions for use	10	Using the power-on-play function	29
Slot loading of discs.....	10	Using the resume function.....	29
SD cards and USB flash drives	11	Using the incremental playback function.....	30
Precautions for use	11	Time and text information display	30
SD card write protection.....	11	5 – Bluetooth device playback.....	31
Bluetooth® notes.....	11	Pairing.....	31
Profiles.....	11	Usable controls.....	31
Codecs.....	11	Playback from a Bluetooth device.....	31
Content protection.....	11	Unpairing.....	31
Transmission security	11	6 – Listening to AM/FM radio.....	32
Using the TEAC Global Site.....	11	Tuning in radio stations.....	32
About TASCAM customer support service	11	Changing the received frequency.....	32
Product registration.....	11	Setting the FM mode	32
2 – Names and Functions of Parts	12	Setting radio station presets.....	32
Front panel.....	12	Setting radio station presets automatically.....	32
Rear panel.....	15	Setting radio station presets manually	32
Wireless remote control (TASCAM RC-CD400B)	16	Selecting preset stations	33
Home Screen	17	Clearing preset assignments.....	33
Menu structure	18	Setting the tuner broadcast outputs.....	33
Basic Menu screen operations	18	RDS (Radio Data System).....	34
Menu operation procedures	18	PTY search.....	34
3 – Preparation.....	19	RDS Program type.....	34
Making connections.....	19	7 – Dubbing (copying) functions.....	36
Assembling the AM antenna.....	19	Dubbing overview.....	36
Preparing the remote control.....	20	Dubbing procedures	36
Installing batteries	20	Muting analog outputs while dubbing	37
When to replace batteries.....	20	Make dubbing format settings.....	37
Battery precautions	20	Recording times when dubbing	37
Using the wireless remote control.....	20	8 – Other functions	38
Turning the unit on and off.....	20	Setting the automatic power saving function	38
Adjusting the display brightness.....	20	Adjusting the analog output.....	38
Inserting and removing discs.....	21	Serial mode setting (when sold-separately Ethernet card	
Inserting discs.....	21	installed).....	38
Ejecting discs.....	21	Using the RS-232C connector	38
Forcing disc ejection	21	Setting the transmission speed (baud rate)	38
Inserting and removing SD cards	21	Using the AUX IN jack.....	38
Inserting SD cards.....	21	Checking the firmware version.....	39
Removing SD cards.....	21	Restoring factory default settings	39
SD card write protection switches	21	9 – Troubleshooting.....	40
Connecting and disconnecting USB flash drives	22	10 – Specifications	41
Connecting USB flash drives	22	Ratings.....	41
Disconnecting USB flash drives.....	22	Inputs and outputs.....	41
Setting remote control reception	22	Analog audio input and output ratings.....	41
Panel lock functions.....	22	Control input/output.....	41
Selecting the playback source	22	Audio performance	41
4 – CD/SD/USB playback	23	Bluetooth	42
Files that can be played back	23	Tuner	42
Tracks and folders on SD cards and USB flash drives.....	23	Other	42
Playback area.....	24	Dimensional drawings.....	42
Setting the playback area.....	24		
Basic playback operations	24		
Playing tracks.....	24		

1 – Introduction

Thank you very much for purchasing the TASCAM CD-400U CD/MEMORY PLAYER.

Before using this unit, read this Owner's Manual carefully so that you will be able to use it correctly and enjoy working with it for many years. After you have finished reading this manual, please keep it in a safe place for future reference.

You can also download this Owner's Manual from the TEAC Global Site (<https://teac-global.com/>).

Features

- Playback of CDs, SD cards and USB flash drives possible
- CD player supports CD-DA, CD-ROM, CD-R, CD-RW (CD-DA format only), MP3-CD and WMA-CD formats
- MP3, AAC, WAV and WMA files can be played from SD cards and USB flash drives
- Bluetooth® receiver built-in, enabling playback from smart phones and other devices
- AM/FM tuner built-in
- AUX IN jack can be used for playback from mobile audio players and other devices
- Analog outputs include pairs of XLR balanced and RCA unbalanced jacks
- Incremental playback function jumps to the beginning of the next track, enabling instant cueing
- Recording from audio CDs and the tuner to SD cards and USB flash drives is possible
- RS-232C serial port allows external control
- Unbalanced RCA connectors dedicated for tuner output
- CD/SD/USB direct track searching using number keys or the dedicated remote control
- Power-on-play function can automatically start track playback when the unit is turned on
- Panel lock function can disable use of front panel buttons to increase operation confidence
- Headphone output jack enables audio monitoring
- 1U rackmount size

Items included with this product

This product includes the following items.

Take care when opening the package to avoid damaging the items. Keep the packing materials for transportation in the future.

Please contact the store where you purchased this unit if any of these items are missing or have been damaged during transportation.

- Main unit × 1
- Power cord × 1
- Wireless remote control (TASCAM RC-CD400B) × 1
- AAA batteries × 2
- FM antenna × 1
- AM antenna × 1
- Rackmount screw kit × 1
- Owner's Manual (this document) including warranty × 1

Conventions used in this manual

In this manual, we use the following conventions:

- When we refer to buttons, connectors and other parts of this unit and other equipment, we use a bold font like this: **HOME/MENU** button.
- When we show characters that appear on the display, the typeface looks like this: **Menu**.
- SD/SDHC memory cards are called "SD cards".
- The CD-DA format is sometimes called the "audio CD" format. In addition, CDs with tracks recorded in the audio CD format are sometimes called "audio CDs".
- CDs with MP3 and WMA files are called "data CDs".
- The input source that is currently selected is called the "current source".
- The folder that is currently selected is called the "current folder".
- Computers, portable audio devices and other equipment connected to this unit using Bluetooth wireless transmission are called "Bluetooth devices".
- As necessary, additional information is provided under TIP, NOTE and CAUTION headings.

TIP

These are tips about how to use the unit.

NOTE

These provide additional explanations and describe special cases.

CAUTION

Failure to follow these instructions could result in injury, damage to equipment or lost recording data, for example.

1 – Introduction

Precautions for placement and use

- The operating temperature range of this unit is 5–35 °C.
- Do not install this unit in the following types of locations. Doing so could make the sound quality worse or cause malfunction.
 - Locations with frequent vibrations
 - Near windows or other places exposed to direct sunlight
 - Near heaters or other extremely hot places
 - Extremely cold places
 - Very humid or poorly ventilated places
 - Very dusty places
- Install the unit so that it is level.
- To enable good heat dissipation, do not place anything on top of the unit.
- Do not place the unit on top of a power amplifier or other device that generates heat.

Notes about power supplies

- Insert the included power cord all the way into the AC IN connector.
- Do not connect a power supply other than one that is AC100V - 240V (50/60Hz).
- Hold the power cord by its plug when connecting or disconnecting it.

Beware of condensation

Condensation could occur if the unit is moved from a cold place to a warm place, it is used immediately after a cold room has been heated or it is otherwise exposed to a sudden temperature change.

To prevent this, or if this occurs, let the unit sit for one or two hours at the new room temperature before using it.

Cleaning the unit

Use a dry soft cloth to wipe the unit clean. Do not wipe with chemical cleaning cloths, thinner, alcohol or other chemical agents. Doing so could damage the surface or cause discoloration.

About compact discs

In addition to commercially-available music CDs, this unit can play CD-R and CD-RW discs recorded in the audio CD (CD-DA) format as well as CD-R and CD-RW discs that contain MP3 audio files.

CAUTION

8cm CDs cannot be used. If an 8cm CD is inserted, it will automatically be ejected. During ejection, if it stops at a place where it cannot be removed, press and hold the **EJECT** button.

Precautions for use

- Always insert discs with the label facing upward.
- To remove a disc from its case, press down on the center of the disc holder, then lift the disc out, holding it carefully by the edges.
- Do not touch the signal side (the unlabeled side). Fingerprints, oils and other substances can cause errors during playback.
- If fingerprints or dust adhere to the signal recording side of a disc, wipe gently with a soft dry cloth from the center towards the outside edge.
- Dirt on discs can lower the sound quality, so clean them and always store them in a clean state.
- Do not use any record spray, anti-static solutions, benzene, paint thinner or other chemical agents to clean CDs as they could damage the delicate playing surface. It may cause CDs to become unplayable.
- Do not apply labels or other materials to discs. Do not use discs that have had tape, stickers or other materials applied to their surface. Do not use discs that have sticky residue from stickers, etc. Such discs could become stuck in the unit or cause it to malfunction.
- Never use a commercially available CD stabilizer.
- Using stabilizers with this player will damage the mechanism and cause it to malfunction.
- Do not use cracked discs.
- Only use circular compact discs. Avoid using non-circular promotional, etc. discs.

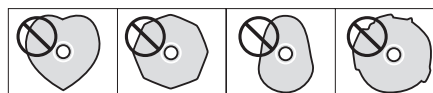

- Copy Control CDs have been sold by several record companies in an attempt to protect their copyrights. Since some of these discs do not comply with the CD specifications, they may not be playable on the unit.

Slot loading of discs

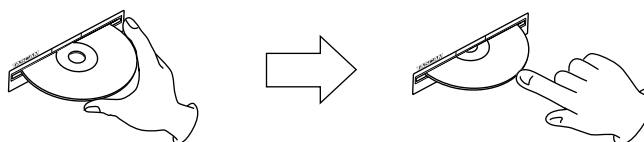

1. As shown in the illustration, hold the disc with the labeled side up and insert it part way into the slot.
2. Push the disc in further until just before it disappears. It will automatically be drawn in to the slot.

If a disc will not load properly

If a disc becomes stuck during insertion, for example, and is difficult to push, do not try to force the disc in. Pull the disc out once, press the **EJECT** button, and then try inserting it again. (Trying to force the disc in could damage the unit.)

SD cards and USB flash drives

This unit uses SD cards and USB flash drives for recording and playback.

A list of SD cards and USB flash drives that have been confirmed for use with this unit can be found on our web site. Please access to a product page of this product from the TEAC Global Site (<https://teac-global.com>) to find the list or contact the TASCAM customer support service.

Precautions for use

SD cards and USB flash drives are delicate media. In order to avoid damaging SD cards and USB flash drives, please take the following precautions when handling them.

- Do not leave them in extremely hot or cold places.
- Do not leave them in extremely humid places.
- Do not let them get wet.
- Do not put things on top of them or twist them.
- Do not hit them.
- Do not remove or insert them during recording, playback, data transmission or other access.
- When transporting them, put them into cases, for example.

SD card write protection

This unit writes track information to the media in order to improve operation performance. Since track information cannot be written to SD cards that are write-protected, the amount of time needed to read media will become longer, for example.

Bluetooth® notes

This unit has a built-in Bluetooth audio receiver, and can output sound played on a computer or portable audio device that supports Bluetooth wireless transmission (Bluetooth device).

CAUTION

The Bluetooth function of this unit is not guaranteed to enable connection or operation with all Bluetooth devices.

Profiles

This unit supports the following Bluetooth profiles.

- A2DP (Advanced Audio Distribution Profile)
- AVRCP (Audio/Video Remote Control Profile)

In order to transfer audio by Bluetooth wireless technology, the Bluetooth device must support A2DP.

In order to control playback on the Bluetooth device, it must support AVRCP.

Even if a Bluetooth device supports the same profiles, though, its functions might differ according to its specifications.

Codecs

This unit supports the following codecs. It will automatically select one of them during audio transfer.

- SBC
- AAC
- Qualcomm®aptX™ audio

The unit will select the appropriate codec to use according to the codec compatibility of the other Bluetooth device and communication conditions.

NOTE

- You cannot select the codec to be used by pressing a button, for example.
- Due to characteristics of Bluetooth wireless technology, playback from a Bluetooth device will be slightly delayed compared to playback from this unit.

Content protection

This unit supports SCMS-T as a form of content protection when transmitting audio, so it can play protected audio.

Transmission security

This unit supports security functions during Bluetooth transmission in accordance with the Bluetooth standard specifications, but it does not guarantee the privacy of such transmissions. TEAC CORPORATION will bear no responsibility should an information leak occur during transmission by Bluetooth.

Using the TEAC Global Site

You can download updates for this unit from the TEAC Global Site:

<https://teac-global.com/>

In the TASCAM Downloads section, select the desired language to open the Downloads website page for that language.

About TASCAM customer support service

TASCAM products are supported and warranted only in their country/region of purchase.

To receive support after purchase, on the TASCAM Distributors list page of the TEAC Global Site (<https://teac-global.com/>), search for the local company or representative for the region where you purchased the product and contact that organization. When making inquiries, the address (URL) of the shop or web shop where it was purchased and the purchase date are required. Moreover, the warranty card and proof of purchase might also be necessary.

Product registration

Please visit the following TASCAM website to register your TASCAM product online.

If you register your product, you will be notified when there is a firmware or software update regarding the registered product.

<https://tascamid.tascam.jp/int/login>

2 – Names and Functions of Parts

Front panel

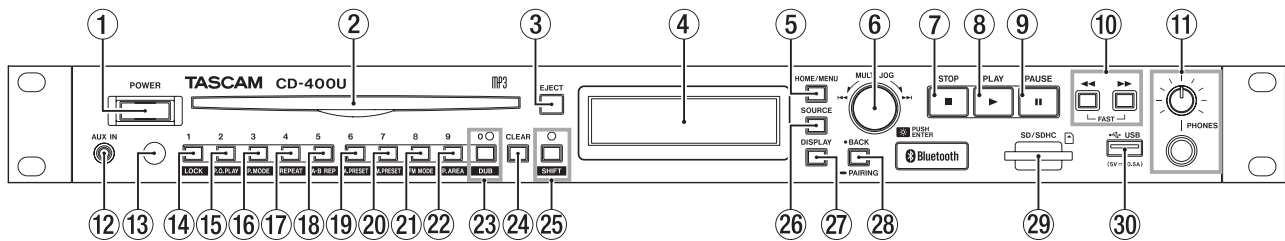

① POWER switch

This turns the unit on and off

CAUTION

Before turning the unit on, lower the volumes of connected equipment to their minimum levels. Failure to do so could result in a sudden loud noise that could harm hearing, for example.

NOTE

Do not turn off the power when the unit is operating (including dubbing, playing back, or writing data to an SD card or USB flash drive). Doing so could cause dubbing to fail or dubbed data to be lost, for example.

② Disc slot

Insert a disc here.

After a disc is inserted partway, the unit will automatically draw it in.

③ EJECT button

Press to eject a disc. (see “Inserting and removing discs” on page 21)

Press and hold for at least 10 seconds to force-eject a disc. (see “Forcing disc ejection” on page 21)

④ Display

This shows various types of information.

⑤ HOME/MENU button

- When the Home Screen is open, press to open the **Menu** screen. (see “Menu structure” on page 18) (see “Basic Menu screen operations” on page 18)
- When the **Menu** screen is open, press this button to return to the Home Screen.

⑥ MULTI JOG dial

This dial functions as a dial when turned and as a button when pressed.

Dial functions

- When the current source is **CD**, **USB** or **SD** and the playback area is set to “All”, turn the **MULTI JOG** dial to skip tracks. (see “Skipping to earlier and later tracks” on page 24)
- When the current source is **USB** or **SD** and the playback area is folder ( icon shown), turn the **MULTI JOG** dial to move among tracks and folders. (see “Folder playback (SD cards and USB flash drives only)” on page 25)
- When the current source is **AM**/**FM**, turn the **MULTI JOG** dial to change the received frequency. (see “Tuning in radio stations” on page 32)
- When the current source is **AM**/**FM** and preset mode is enabled, turn the **MULTI JOG** dial to move to the previous or next preset number. (see “Setting radio station presets” on page 32)

- When a **Menu** screen is open, turn to select items and change setting values. (see “Basic Menu screen operations” on page 18)
- When pressing and holding **SHIFT** button, turn the **MULTI JOG** dial to adjust the display brightness. (see “Adjusting the display brightness” on page 20)

Button function

- When a **Menu** screen is open, press to confirm selections and settings (**ENTER** button function).

⑦ STOP button

- Press to stop playback.
- When the incremental playback function is on, press this button during playback to jump to the beginning of the next track and pause. (see “Using the incremental playback function” on page 30)
- When the current source is **AM** or **FM**, press to switch between frequency and preset modes. (see “Changing the received frequency” on page 32)
- Press when dubbing to stop. (see “Dubbing procedures” on page 36)

⑧ PLAY button

- Press when stopped or in playback standby to start playback.
- When the incremental playback function setting is ON, press this button during playback to start playback of the next track. (see “Using the incremental playback function” on page 30)

⑨ PAUSE button

Press when stopped or playing back to start playback standby.

⑩ ◀▶ [FAST] buttons

- Press and hold these buttons to search backward/forward. (see “Searching backward and forward” on page 27)
- If the current source is **CD**, **USB** or **SD** and you are searching backward/forward, press and hold the button for the opposite direction (◀▶) to search at high-speed. (see “Searching backward and forward” on page 27)
- When the current source is **AM** or **FM**, press to automatically search received frequencies for that frequency mode. (see “Changing the received frequency” on page 32)

2 – Names and Functions of Parts

⑪ PHONES

Use this standard stereo jack to connect stereo headphones. Use an adapter to connect headphones with a mini plug. Use the **PHONES** knob to adjust the headphone output level. **PHONES** jack output can be lowered up to –18 dB in 1dB intervals using the **A. Out Att.** setting screen. (see “Adjusting the analog output” on page 38)

CAUTION

Before connecting headphones, minimize the volume with the **PHONES** knob. Failure to do so could result in a sudden loud noise that could harm hearing, for example.

⑫ AUX IN jack

This stereo mini jack is an audio line input jack. Connect a portable digital player or other external audio device here. (see “Using the AUX IN jack” on page 38)

CAUTION

- Before connecting another device to the **AUX IN** jack, minimize the volume of that device. Failure to do so could result in a sudden loud noise that could harm hearing, for example.
- Before connecting or disconnecting with the **AUX IN** jack, set the current source to something other than **AUX** (CD or Bluetooth) or turn the unit off.

⑬ Remote control signal receiver

Signals from the wireless remote control (TASCAM RC-CD400B) are received here. When operating the remote control, point it toward this receiver.

⑭ 1 [LOCK] button

- Press to input track number 1 when the current source is **CD**, **USB** or **SD** and the playback area is set to “All”. (see “Selecting tracks directly” on page 25)
- When the current source is **AM** or **FM**, press to tune in a pre-set station.
- When the unit is in shift mode (**SHIFT** indicator lit), press to turn the panel lock function (which disables button use to prevent misoperation) on/off. (see “Panel lock functions” on page 22)

NOTE

- The number buttons on the unit (**1 [LOCK]** – **0 [DUB]**) can be used to specify numbers for track selection. For track numbers, a maximum of two digits can be input for audio CDs and three digits for data CDs. (see “Selecting tracks directly” on page 25)
- When in **SHIFT** mode (**SHIFT** indicator lit), pressing a number button will change the setting of the function shown in white lettering below the button.

⑮ 2 [P.O.PLAY] button

- Press to input track number 2 when the current source is **CD**, **USB** or **SD** and the playback area is set to “All”. (see “Selecting tracks directly” on page 25)
- When the current source is **AM** or **FM**, press to tune in a pre-set station.
- When in **SHIFT** mode (**SHIFT** indicator lit), press to turn the power-on-play function on/off. (see “Using the power-on-play function” on page 29)

⑯ 3 [P.MODE] button

- Press to input track number 3 when the current source is **CD**, **USB** or **SD** and the playback area is set to “All”. (see “Selecting tracks directly” on page 25)
- When the current source is **AM** or **FM**, press to tune in a pre-set station.
- When the current source is **CD**, **USB** or **SD**, and shift mode is active (**SHIFT** indicator lit) press to cycle through the playback modes (ordinary, single and random). (see “Playback modes” on page 27)

⑰ 4 [REPEAT] button

- Press to input track number 4 when the current source is **CD**, **USB** or **SD** and the playback area is set to “All”. (see “Selecting tracks directly” on page 25)
- When the current source is **AM** or **FM**, press to tune in a pre-set station.
- When the current source is **CD**, **USB** or **SD**, and shift mode is active (**SHIFT** indicator lit) press to turn the repeat playback function on/off. (see “Ordinary repeat playback settings” on page 28)

⑱ 5 [A-B REP] button

- Press to input track number 5 when the current source is **CD**, **USB** or **SD** and the playback area is set to “All”. (see “Selecting tracks directly” on page 25)
- When the current source is **AM** or **FM**, press to tune in a pre-set station.
- When the current source is **CD**, **USB** or **SD**, and shift mode is active (**SHIFT** indicator lit) press to set the A-B repeat function starting (A) and ending (B) points. (see “A-B repeat playback settings (audio CDs only)” on page 28)

⑲ 6 [A.PRESET] button

- Press to input track number 6 when the current source is **CD**, **USB** or **SD** and the playback area is set to “All”. (see “Selecting tracks directly” on page 25)
- When the current source is **AM** or **FM**, press to tune in a pre-set station.
- When the current source is **AM** or **FM** and shift mode is active (**SHIFT** indicator lit) press to automatically program the preset stations. (see “Setting radio station presets automatically” on page 32)

⑳ 7 [M.PRESET] button

- Press to input track number 7 when the current source is **CD**, **USB** or **SD** and the playback area is set to “All”. (see “Selecting tracks directly” on page 25)
- When the current source is **AM** or **FM**, press to tune in a pre-set station.
- When the current source is **AM** or **FM** and shift mode is active (**SHIFT** indicator lit) press to manually program the preset stations. (see “Setting radio station presets manually” on page 32)

2 – Names and Functions of Parts

⑳ 8 [FM MODE] button

- Press to input track number 8 when the current source is CD, USB or SD and the playback area is set to "All". (see "Selecting tracks directly" on page 25)
- When the current source is AM or FM, press to tune in a pre-set station.
- When the current source is FM, and shift mode is active (SHIFT indicator lit), press to switch between stereo and mono for FM broadcast reception. (see "Setting the FM mode" on page 32)

㉑ 9 [P.AREA] button

- Press to input track number 9 when the current source is CD, USB or SD and the playback area is set to "All". (see "Selecting tracks directly" on page 25)
- When the current source is AM or FM, press to tune in a pre-set station.
- When the current source is USB or SD and shift mode is active (SHIFT indicator lit), press to set the playback area. (see "Setting the playback area" on page 24)

㉒ 0 [DUB] button and indicator

- Press to input track number 0 when the current source is CD, USB or SD and the playback area is set to "All". (see "Selecting tracks directly" on page 25)
- When the current source is AM or FM, press to tune in a pre-set station.
- When the current source is CD and playback is stopped or the current source is AM/FM, press with shift mode active (SHIFT indicator lit) to start dubbing (copying) preparation. The indicator lights when the dubbing (copying) function is active. (see "Dubbing procedures" on page 36)

㉓ CLEAR button

- When the current source is CD, USB or SD, press this to clear values input with number buttons.
- Press to close a warning message that has appeared on the Home Screen.
- When the current source is AM or FM, press and hold to clear all preset stations for that source. (see "Clearing preset assignments" on page 33)

㉔ SHIFT button and indicator

Press this button to light the indicator and enable shift mode, which activates the shift functions of other buttons. (These functions are shown below the buttons with white letters on dark blue backgrounds.)

To deactivate the shift mode (SHIFT indicator unlit), press the SHIFT button again.

㉕ SOURCE button

Press to switch the current source. (see "Selecting the playback source" on page 22)

㉖ DISPLAY button

- Press during playback to show a variety of information. (see "Time and text information display" on page 30)
- Please ignore INFO on the remote control unit. (INFO function does not work on this unit.) This button does not work at all on the USA/Canadian model.
- Press when the current source is FM to switch the RDS mode. (see "RDS (Radio Data System)" on page 34)

㉗ BACK [PAIRING] button

- When the Menu screen is open, press to return to the Home Screen.
- When a Menu setting screen is open, press to go up one menu level.
- When the current source is USB or SD and the playback area is folder (□ icon shown), press to move up one folder level. (see "Playback area" on page 24)
- When the current source is BLUETOOTH, press and hold to activate Bluetooth pairing mode. When a Bluetooth connection is active (Connected shown), press to disconnect forcefully. (see "Pairing" on page 31)

㉘ SD card slot

Insert SD cards in these slots. (see "Inserting and removing SD cards" on page 21)

㉙ USB port

Connect (and disconnect) USB flash drives here. (see "Connecting and disconnecting USB flash drives" on page 22)

2 – Names and Functions of Parts

Rear panel

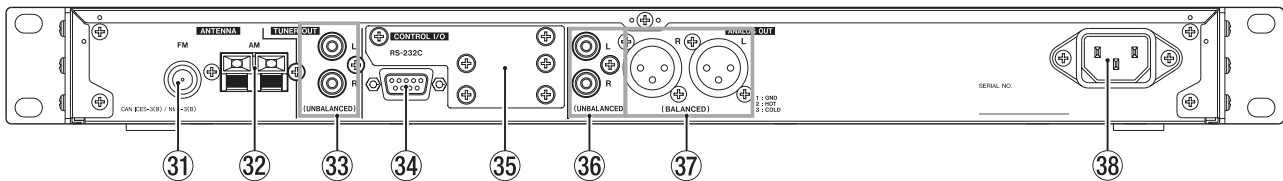

- 31 ANTENNA FM connector**
Connect the included FM antenna here.
Extend the antenna and attach it to a window frame, wall or other surface where it provides the best reception.
- 32 ANTENNA AM connector**
Assemble the included AM loop antenna and connect it to the AM antenna connector on the back of the unit.
Place the antenna in the position where it provides the best AM broadcast reception.
- 33 TUNER OUT jacks**
These analog RCA pin output jacks always output the sound from the tuner.
The nominal output level is -10 dBV.
- 34 RS-232C connector**
This is a 9-pin D-sub RS-232C control input/output connector.
Connect a computer, for example, here. (see "Using the RS-232C connector" on page 38)
- 35 Option slot**
This slot is for installation of an Ethernet card (sold separately).
- 36 ANALOG OUT (UNBALANCED) L/R jacks**
These are analog RCA pin output jacks.
The default nominal output level is -10 dBV (OFF analog output level setting), but it can also be lowered in 1dB increments to -28 dBV (-18dB analog output level setting). (see "Adjusting the analog output" on page 38)
- 37 ANALOG OUT (BALANCED) L/R jacks**
These are balanced XLR analog output jacks.
The default nominal output level is +4 dBu (OFF analog output level setting), but it can also be lowered in 1dB increments to -14 dBu (-18dB analog output level setting). (1: GND, 2: HOT, 3: COLD) (see "Adjusting the analog output" on page 38)
- 38 AC IN connector**
Connect the included power cord here.

2 – Names and Functions of Parts

Wireless remote control (TASCAM RC-CD400B)

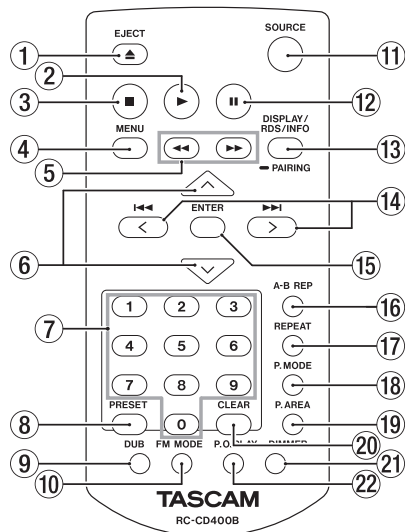

① EJECT button

This has the same function as the **EJECT** button on the main unit. (see "Inserting and removing discs" on page 21)

② ► button

This has the same function as the **PLAY** button on the main unit.

③ ■ button

This has the same function as the **STOP** button on the main unit.

④ MENU button

This has the same function as the **HOME/MENU** button on the main unit.

⑤ ◀/▶ buttons

- Press and hold these buttons to search backward/forward. (see "Searching backward and forward" on page 27)
- When the current source is **FM** or **FM**, press to automatically search received frequencies for that frequency mode. (see "Changing the received frequency" on page 32)

⑥ ^/∨ buttons

- When the current source is **USB** or **SD** and the playback area is folder (📁 icon shown), press the ^ button to move up one folder level. (see "Playback area" on page 24)
- When the current source is **FM** or **FM**, press the ^/∨ button to select a preset station.
- When a **Menu** setting screen is open, press the ^ button to move up one menu level.
- The ∨ button has the same function as the remote control **ENTER** button.

⑦ Number (0–9) buttons

- When the current source is **CD**, **USB** or **SD** and the playback area is set to "All", use the number buttons to select tracks by their track numbers. For track numbers, a maximum of two digits can be input for audio CDs and three digits for data CDs. (see "Selecting tracks directly" on page 25)
- When the current source is **FM** or **FM**, press to tune in a preset station.

⑧ PRESET button

- When the current source is **FM** or **FM**, press to program preset stations manually. (see "Setting radio station presets manually" on page 32)
- When the current source is **FM** or **FM**, press and hold to program preset stations automatically. (see "Setting radio station presets automatically" on page 32)

⑨ DUB button

Press when stopped to start dubbing (copying) preparation. (see "Dubbing procedures" on page 36)

⑩ FM MODE button

When the current source is **FM**, press to switch between stereo and mono for FM broadcast reception. (see "Setting the FM mode" on page 32)

⑪ SOURCE button

This has the same function as the **SOURCE** button on the main unit. (see "Selecting the playback source" on page 22)

⑫ II button

This has the same function as the **PAUSE** button on the main unit.

⑬ DISPLAY/RDS/INFO [PAIRING] button

- Press during playback to show a variety of information. (see "Time and text information display" on page 30)
- When the current source is **BLUETOOTH**, press and hold to activate Bluetooth pairing mode. Press when pairing to end pairing mode. (see "Pairing" on page 31)
- Please ignore **INFO** on the remote control unit. (**INFO** function does not work on this unit.) This button does not work at all on the USA/Canadian model.
- Press when the current source is **FM** to switch the RDS mode. (see "RDS (Radio Data System)" on page 34)

⑭ ◀◀/▶▶ [◀/▶] buttons

- When the current source is **CD**, **USB** or **SD** and the playback area is set to "All", press to skip tracks. (see "Skipping to earlier and later tracks" on page 24)
- When the current source is **USB** or **SD** and the playback area is folder (📁 icon shown), press to move between tracks and folders. (see "Playback area" on page 24)
- If the current source is **FM** or **FM**, press to change the frequency received. (see "Tuning in radio stations" on page 32)
- When a **Menu** screen is open, turn to select items and change setting values. (see "Basic Menu screen operations" on page 18)

⑮ ENTER button

When a **Menu** screen is open, press to confirm selections and settings.

2 – Names and Functions of Parts

16 A-B REP button

When the current source is **CD**, press to set the A-B repeat function starting (A) and ending (B) points. (see “A-B repeat playback settings (audio CDs only)” on page 28)

17 REPEAT button

Press to turn the repeat playback function on/off. (see “Ordinary repeat playback settings” on page 28)

18 P.MODE button

Press to cycle through the playback modes (ordinary, single and random). (see “Playback modes” on page 27)

19 P.AREA button

When the current source is **USB** or **SD**, press to set the playback area. (see “Setting the playback area” on page 24)

20 CLEAR button

This has the same function as the **CLEAR** button on the main unit.

21 DIMMER button

Use to adjust the display brightness. (see “Adjusting the display brightness” on page 20)

22 P.O.PLAY button

Press to turn power-on-play on/off. (see “Using the power-on-play function” on page 29)

Home Screen

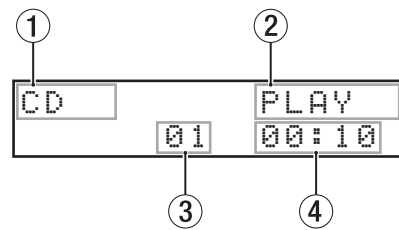

Home Screen when CD/USB/SD selected

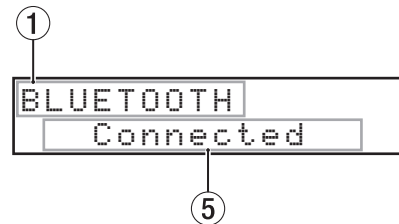

Home Screen when Bluetooth selected

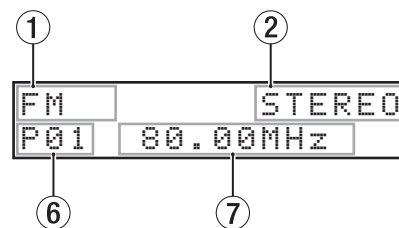

Home Screen when AM/FM selected

① Current source

This shows the name of the currently selected input source. (see “Selecting the playback source” on page 22)

② Transport status/playback file format

- When the current source is **CD**, this shows the transport status.
- When the current source is **CD**, but a data CD is loaded or when the current source is **USB/SD**, this shows the playback file format.

③ Track number

This shows the number of the currently playing track.

④ Elapsed time from track beginning

This shows the elapsed time from the beginning of the current track (hours: minutes: seconds).

⑤ Connection status

This shows the connection status with other Bluetooth devices and messages.

⑥ Preset number

When the current source is **AM** or **FM** and preset mode is enabled, this shows the preset number.

⑦ Frequency received

If the current source is **AM** or **FM**, this shows the frequency received.

2 – Names and Functions of Parts

Menu structure

Press the main unit **HOME/MENU** button or remote control **MENU** button to open the Menu screen.
The various menu items are as follows.

Menu item	Function	Page
APS Setting	Automatic power saving function setting	see page 38
DUB AutoMute	Dubbing automatic muting function setting	see page 37
A.Out Att.	Analog output attenuation function setting	see page 38
Resume Setting	Resume playback function setting	see page 29
Inc. Play	Incremental playback function setting	see page 30
Serial Mode (when sold-separately Ethernet card installed)	Serial Mode setting when Ethernet card installed (sold-separately)	see page 38
Baud Rate	RS-232C transmission speed setting	see page 38
Tuner Out Sel.	Tuner broadcast sound output setting	see page 33
Information	Show information	see page 39
Dubbing Format	Dubbing format settings	see page 37
IR Remote Lock	Remote control lock function setting	see page 22
Network Set. (when sold-separately Ethernet card installed)	Setting when Ethernet card installed (sold-separately)	
Factory Preset	Restore factory default settings	see page 39

NOTE

The settings for all menu items are retained even when the unit is turned off.

Basic Menu screen operations

Operations are conducted on the Menu screen as follows.

Selecting items (moving vertically on a page):

Turn the **MULTI JOG** dial on the main unit.
Use the **◀◀/▶▶** [**</>**] buttons on the remote control.

Confirming a selected item:

Press the **MULTI JOG** dial on the main unit.
Press the remote control **ENTER** button.

Opening a submenu from a page:

Press the **MULTI JOG** dial on the main unit.
Press the remote control **ENTER** button.

Selecting an item in a submenu:

Turn the **MULTI JOG** dial on the main unit.
Use the **◀◀/▶▶** [**</>**] buttons on the remote control.

Going back one step in a menu:

Press the main unit **BACK [PAIRING]** button.
Press the remote control **^** button.

Returning directly to the Home Screen from a Menu screen:

Press the main unit **HOME/MENU** button.

Menu operation procedures

This example explains how to set the analog output attenuation function.

1. Press the main unit **HOME/MENU** button or remote control **MENU** button to open the Menu screen.

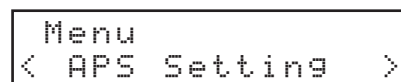

APS Setting menu item shown

2. Turn the main unit **MULTI JOG** dial or use the remote control **◀◀/▶▶** [**</>**] buttons to select the setting item.

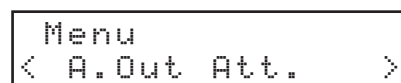

A.Out Att. selected

3. Press the main unit **MULTI JOG** dial or remote control **ENTER** button to open the various setting screens.

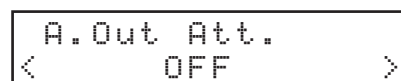

A.Out Att. screen open

4. Turn the main unit **MULTI JOG** dial or use the remote control **◀◀/▶▶** [**</>**] buttons to change the setting.
5. Press the main unit **MULTI JOG** dial or remote control **ENTER** button to confirm the setting and return to the Menu screen.
6. Repeat steps 2 to 5 as necessary to set each item.
7. Press the main unit **BACK [PAIRING]** button or remote control **^** button to return to the Home Screen.

Making connections

This is an example of CD-400U connections.

Precautions before making connections

- Carefully read the operation manuals of the devices to be connected and then connect them correctly.
- Before making connections, turn this unit and all equipment to be connected off (standby).
- Install all connected devices, including this unit, so that they are powered from the same line. When using a power strip or similar device, be sure to use one that has high current capacity (thick cable) in order to minimize fluctuations in power voltage.

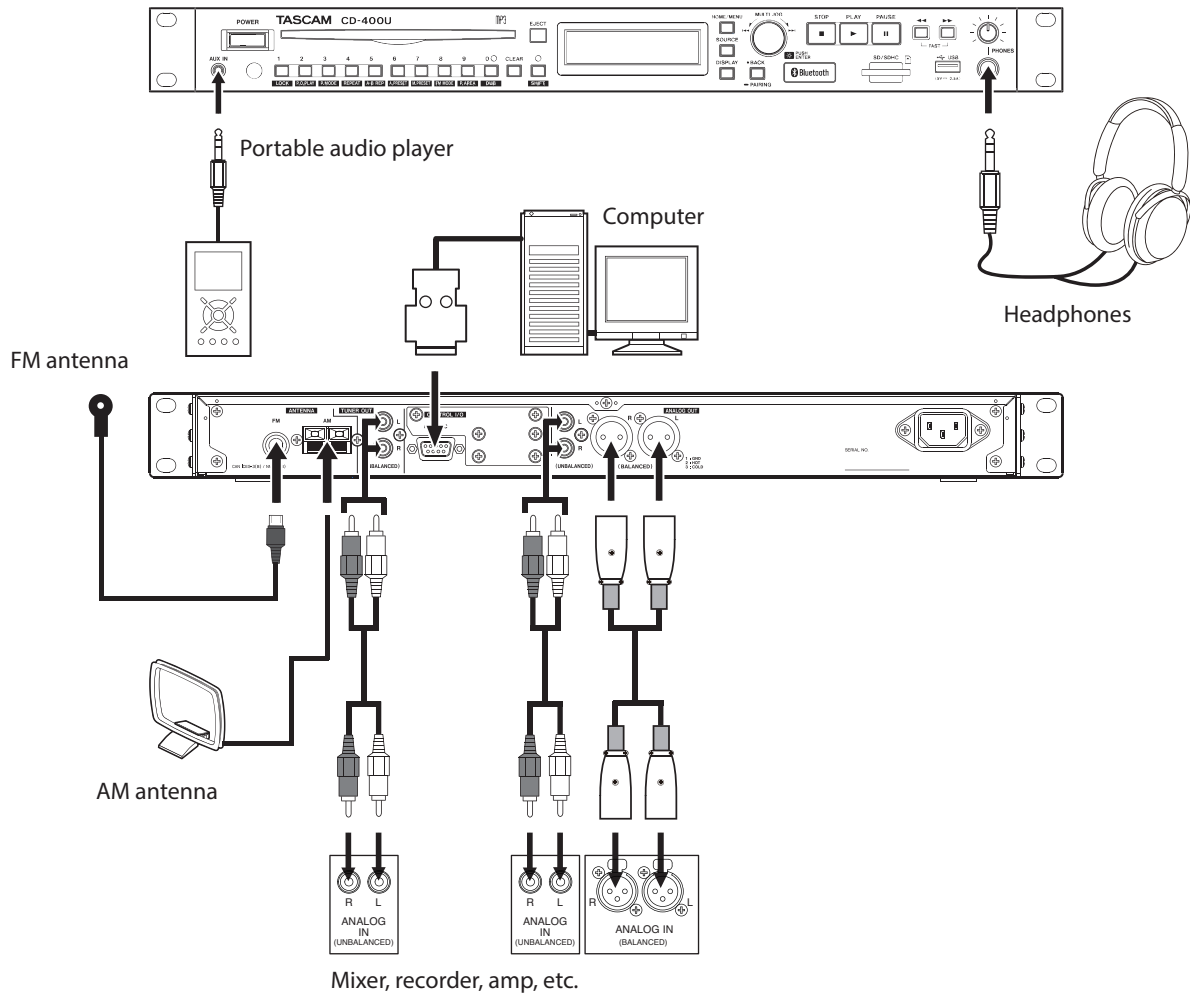

Assembling the AM antenna

To assemble the AM antenna, rotate the antenna base in the direction of the arrow, and insert the hook at the bottom of the antenna loop into the long hole in the antenna base.

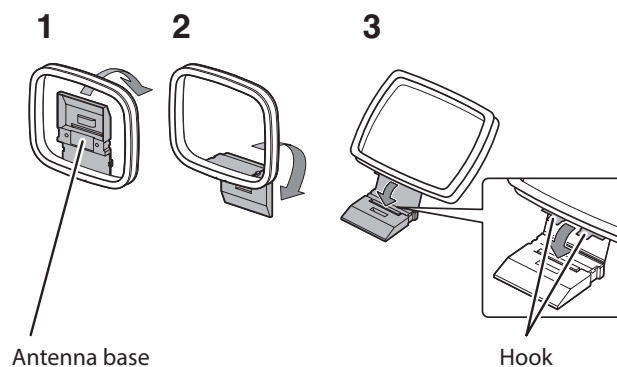

3 – Preparation

Preparing the remote control

Installing batteries

1. Open the cover on the back.
2. Insert two AAA batteries, being certain to use the correct ⊕ and ⊖ orientations.
3. Close the cover.

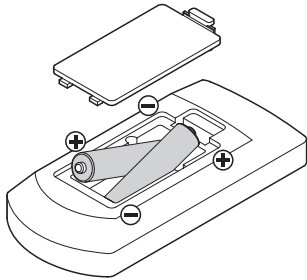

When to replace batteries

Replace both batteries with new ones if the distance from the main unit that the remote can be used decreases or if the unit stops responding to the remote buttons.

Battery precautions

Misuse of batteries could cause them to leak or rupture, for example. Carefully read and follow the battery caution labels. (see “CAUTIONS ABOUT BATTERIES” on page 4)

Using the wireless remote control

See “Wireless remote control (TASCAM RC-CD400B)” on page 16 for the button functions.

When using the remote control, point it toward the receiver on the unit and use it within the range shown below.

Remote control signal receiver

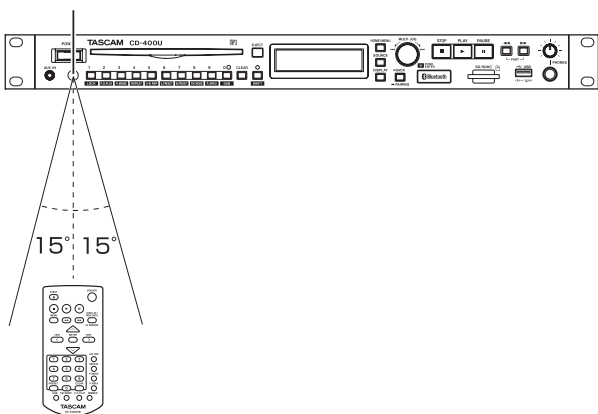

Remote control operation range

From any angle within 15° of front: 5 m

CAUTION

- Operation might not be possible if there are obstacles.
- Remove the batteries if not using the remote control for a long time (a month or more).
- If battery fluid should leak, wipe away any fluid inside the case thoroughly and install new batteries.
- When using other devices that can be controlled by infrared rays, operation of this remote control could cause those devices to function improperly.

Turning the unit on and off

Press the **POWER** switch on the front of the unit.



Startup screen



Home Screen

After the unit starts and the startup screen is shown, the Home Screen will open.

Turning the unit off

No special operations are necessary. Press the **POWER** switch to turn the unit off.

CAUTION

Do not turn the power off or disconnect the power cord when the unit is operating (including playing back or writing data to an SD card or USB flash drive). Doing so could cause proper dubbing (copying) to fail, dubbed (copied) data to be lost, and sudden loud noises from monitoring equipment, which might damage the equipment, harm hearing or cause other trouble.

Adjusting the display brightness

Turn the **MULTI JOG** dial while pressing the **SHIFT** button or press the remote control **DIMMER** button to adjust the display brightness.

Main unit operation:

dim ← → somewhat dim ← → normal

Remote-control operation:

normal → somewhat dim → dim → normal, etc.

Inserting and removing discs

Inserting discs

Insert the disc part way with its labeled side up. Push the disc in further until just before it disappears. It will automatically be drawn in to the slot.

CAUTION

- Discs cannot be inserted when the power is off.
- If the disc becomes stuck during insertion, for example, and is difficult to push, do not try to force it in. Pull the disc out once and press the **EJECT** button. Then, try inserting it again. (Trying to force the disc in could scratch it or damage the unit.)
- If a disc other than a playable CD is inserted or a disc is inserted upside down, the unit will automatically eject it.
- 8cm CDs cannot be used. If an 8cm CD is inserted, it will automatically be ejected.

Ejecting discs

Press the main unit or remote control **EJECT** button. When the disc is partially ejected, hold the edge and pull it out.

CAUTION

When the power is off, the main unit and remote control **EJECT** buttons will not function.

Forcing disc ejection

Press and hold the **EJECT** button for at least 10 seconds to force the disc to eject. (This will eject discs even when No Disc appears on the Home Screen)

Inserting and removing SD cards

Inserting SD cards

Insert an SD card into the SD card slot on the front of the unit to enable playback and dubbing by this unit.

NOTE

SD cards can be inserted whether or not the unit is on or off.

- Inserted SD cards with the correct orientation.
- The label should be up and the connector should be inserted toward the back.

Removing SD cards

Turn the unit off or stop operation before removing an SD card.

CAUTION

Do not remove an SD card when the unit is operating (including playing back or writing data to the SD card). Doing so could cause proper dubbing to fail, data to be lost, and sudden loud noises from monitoring equipment, which might damage the equipment, harm hearing or cause other trouble.

1. Press the SD card in gently to make it to come forward.
2. Pull the SD card out by hand.

SD card write protection switches

SD cards have write-protection switches that prevent writing new data to them.

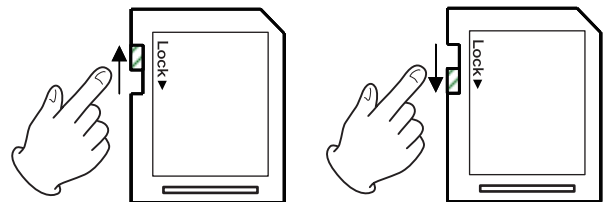

If you slide the write-protection switch to the LOCK position, dubbing will not be possible. Remove write-protection to use the dubbing (copying) function.

3 – Preparation

Connecting and disconnecting USB flash drives

Connecting USB flash drives

Connect a USB flash drive to the USB port on the front of the unit to enable playback and dubbing with this unit.

NOTE

You can connect a USB flash drive when the unit is on or off.

Disconnecting USB flash drives

Turn the unit off or stop operation before disconnecting a USB flash drive.

CAUTION

Never disconnect a USB flash drive when the unit is operating (including playing back or writing data to the USB flash drive). Doing so could cause proper dubbing to fail, data to be lost, and sudden loud noises from monitoring equipment, which might damage the equipment, harm hearing or cause other trouble.

Setting remote control reception

In order to prevent misoperation, the unit can be set to not accept remote control commands. Use the **Menu** screen **IR Remote Lock** item to set whether or not the unit accepts remote control commands. (Default: **Un lock**)

NOTE

- When the remote control reception setting is **Lock**, if a remote control button is pressed, **IR Remote Locked** will appear on the display
- The remote-control reception on/off setting is retained even when the unit is turned off.

Panel lock functions

When the unit is in shift mode (**SHIFT** indicator lit), press the **1 [LOCK]** button to turn the front panel lock function on/off. This disables front panel button operations.

When the panel is locked, if a front panel button (excluding the **SHIFT** and **1 [LOCK]** buttons) is used, **Panel Locked** will appear on the display.

NOTE

- Even when the panel is locked, external control operations will be received through the **RS-232C** connector on the back of the unit.
- Even when the panel is locked, operations can be received from the remote control. This behavior depends, however, on the **IR Remote Lock** item setting on the **Menu** Screen.
- The panel lock function on/off setting is retained even when the unit is turned off.

Selecting the playback source

Press the main unit or remote control **SOURCE** button to select the source played back by the main unit.

This changes the current source in the following order.

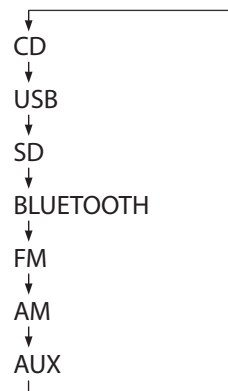

Current source switching order

The name of the current source (**CD**, **USB**, **SD**, **BLUETOOTH**, **AM**, **FM** or **AUX**) appears in the current source display area on the Home Screen.

NOTE

- When the current source is switched from **CD** to any other input source, the **CD** will stop if it is playing back or paused. In the same way, when switching from an **SD** card to another medium or from a **USB** flash drive to another input source, the previous source will stop if playing back or pause. (**Bluetooth** and **AUX** will not stop.)
- The playback mode setting is not cleared when the current source changes.

4 – CD/SD/USB playback

This chapter explains playback functions for audio files stored on CDs, SD cards and USB flash drives.

This explanation assumes that you have already loaded a CD, SD card or USB flash drive that contains audio files into the unit, that the unit is on, and that the current source is set appropriately. (see “Selecting the playback source” on page 22)

Files that can be played back

This unit can play back files in the following formats.

Audio CDs

Commercially-available music CDs as well as CD-R and CD-RW discs that have been created in the audio CD format

Data CDs

CD-ROM/R/RW discs with MP3 or WMA files using ISO 9660 (Level 1, Level 2 or Joliet) recording formats can be played back.

SD card/USB flash drive

In addition to files (MP3) dubbed by this unit, this unit can play audio files that have been recorded by other units or written by a computer or other audio device if they use the following formats.

Files that can be played back	File extensions
AAC	.m4a, .M4A
MP3	.mp3, .MP3
WAV	.wav, .WAV
WMA	.wma, .WMA

NOTE

- This unit cannot play CD-R/CD-RW discs that have not been finalized.
- For information about sampling frequencies and bit rates that can be played back, see “Playback file formats” at the end of this manual. (see “Ratings” on page 41)
- This display of this unit can only show half-width (normal) alphabet letters and numbers (single-byte). If a file name uses Japanese, Chinese or other full-width (double-byte) characters, playback is possible but those characters will be replaced with * on the display.
- MP3 files are recognized by the “.mp3” extension. Always add the “.mp3” extension to file names. This unit cannot play MP3 files without the “.mp3” extension. Furthermore, this unit cannot play files that have the “.mp3” extension if they are not in the MP3 data format.
- WAV files are recognized by the “.wav” extension. Always add the “.wav” extension to file names. This unit cannot play WAV files without the “.wav” extension. Furthermore, this unit cannot play files that have the “.wav” extension if they are not in the WAV data format.
- Media with more than 300 files or 50 folders might not play properly.
- Depending on the condition of the disc, playback might skip or not be possible.

Tracks and folders on SD cards and USB flash drives

This unit handles audio files on SD cards and USB flash drives as “tracks”.

Some data CDs, SD cards and USB flash drives store files in folders in the same way that ordinary computer files are handled. Some also store multiple folders within a single folder, creating a multi-level structure.

This unit assigns track numbers to audio files for management. Track numbers are assigned in the following order.

1. Playable files in each folder are sorted in Unicode order. Folders, including empty folders and folders that do not contain playable files, are sorted in Unicode order.
2. If the root folder contains playable files, those files are assigned numbers first.
3. After all playable files in the root folder are assigned numbers, if there are lower-level folders with playable files in them, those files are assigned numbers
4. If there are more folders at an even lower level with playable files in them, those files are assigned numbers. If there are no folders in the lower level, the unit searches for folders on the same level, and then assigns numbers to the files in those folders.

During ordinary playback of SD cards and USB flash drives, tracks are played in numerical order in the same way as audio CDs.

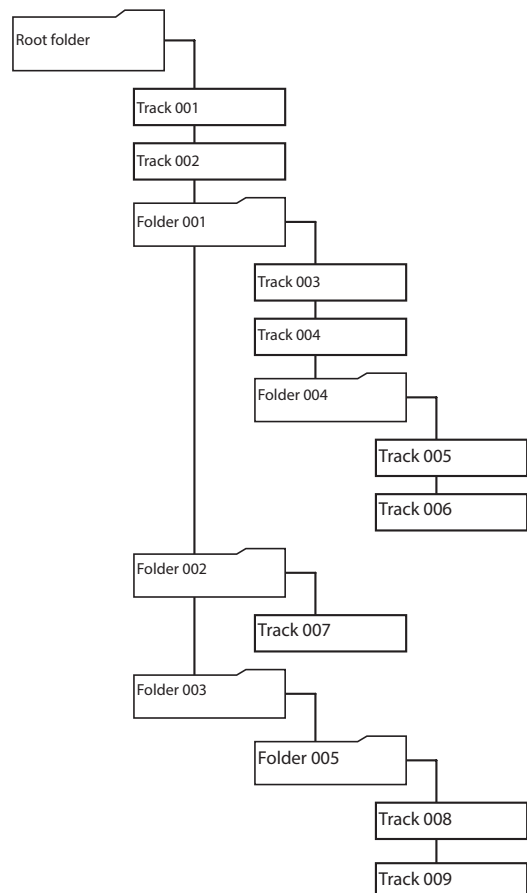

Track and folder structure example

4 – CD/SD/USB playback

Playback area

The range of tracks that can be selected for playback on the Home Screen is called the “playback area”.

When using audio CDs and CD-R/CD-RW discs with MP3 and WMA files, the entire disc is always set as the playback area.

When using SD cards and USB flash drives, you can set folders as the playback area.

Limiting the playback area makes selection of playback tracks easier when you have numerous recorded files on an SD card or USB flash drive.

Setting the playback area

When the current source is USB or SD, press the **9 [P.AREA]** button with the shift mode active (**SHIFT** indicator lit) or press the remote control **P.AREA** button to set the playback area.

Playback area	Folder icon	Meaning
All	Not shown	Play all the files on the medium.
Folder	Shown	Play all the files in the folder that contains the currently selected file.

The  icon appears at the right side of the Home Screen when the playback area is folder.



Basic playback operations

This section explains basic playback operations, including starting, stopping and pausing.

This explanation assumes that you have already made necessary connections, turned the unit on, loaded a medium that contains audio files, selected the current source, and opened the Home Screen on the display.

Playing tracks

Press the main unit **PLAY** button or the remote control **▶** button to start playback.

Stopping playback:

Press the main unit **STOP** button or remote control **■** button.

Pausing playback:

Press the main unit **PAUSE** button or remote control **||** button.

Selecting tracks for playback

This is an explanation of how to select tracks if there are multiple tracks when the current source is CD and an audio CD is loaded, as well as when the current source is USB or SD and the playback area is “All”.

The two ways to select tracks are moving (skipping) backward/forward by track number and specifying track numbers directly.

NOTE

When the current source is USB or SD and the playback area is folder ( icon shown), the number buttons on the main unit and remote cannot be used to designate tracks.

Skipping to earlier and later tracks

Turn the main unit **MULTI JOG** dial or use the remote control **◀/▶** [**</>**] buttons to skip to the previous or next track.

- During track playback, turn the main unit **MULTI JOG** dial counterclockwise or press the remote control **◀◀** [**<**] button to return to the track beginning. When already at the beginning of a track, turn the **MULTI JOG** dial counterclockwise or press the remote control **◀◀** [**<**] button to skip to the beginning of the previous track.
- When at the beginning or middle of a track, turn the main unit **MULTI JOG** dial clockwise or press the remote control **▶▶** [**>**] button to skip to the next track.

After selecting a track, press the **PLAY** button or remote control **▶** button to start playing it back. Instead of pressing the main unit **PLAY** button or remote control **▶** button, press the **PAUSE** button or remote control **||** button to pause at the beginning of the selected track.

NOTE

- Only tracks in the current playback area can be played back.
- The track number, file name and other file information for the currently playing file appear on the display.
- Turn the main unit **MULTI JOG** dial or use the remote control **◀◀/▶▶** [**</>**] buttons as necessary to move between tracks.

Selecting tracks directly

The number buttons on the main unit and the remote control can be used to directly enter track numbers.

1. Use the number buttons on the main unit or the remote control to enter track numbers. Enter the track number digits in order, starting with the largest.

Audio CD track number entry

Set with two digits.

Example: for track 9, input 0 → 9

Data CD/USB/SD track number entry

Set with three digits.

Example 1: for track 105, input 1 → 0 → 5

Example 2: for track 4, input 0 → 0 → 4

2. Press the main unit **PLAY** button or remote control **▶** button.
The selected track will start to play. Playback can also be started by pressing the main unit **MULTI JOG** dial or remote control **ENTER** button.
3. Press the main unit **STOP** button or remote control **■** button to end track number input and return to the regular display.

NOTE

- If you input the wrong number, you can press the **CLEAR** button to delete the input value.
- The largest number that can be shown for the currently playing track is 999. If the track number exceeds 1000, --- will be shown.
- In random mode, the number buttons cannot be used to set tracks.
- Track numbers that do not exist cannot be input.

Folder playback (SD cards and USB flash drives only)

When the current source is **USB** or **SD** and the playback area is folder (📁 icon shown), the selected folder (the current folder) can be set as the playback area.

In the procedure explained below, you can select a track and set the folder that contains that track as the current folder.

1. Select **USB** or **SD** as the current source. (see “Selecting the playback source” on page 22)
2. Set the playback area to folder (📁 icon shown). (see “Setting the playback area” on page 24)

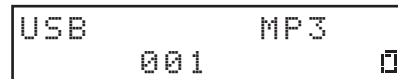

3. Turn the main unit **MULTI JOG** dial or use the remote control **◀▶** [**</>**] buttons to select a track/folder. The top line of the Home Screen shows the file or folder name, and the 📁 icon starts to blink.

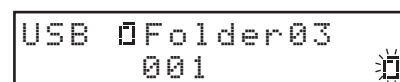
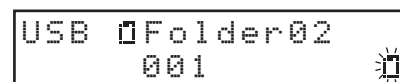
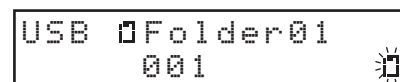
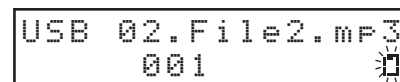

NOTE

- To cancel track/folder selection, press the **CLEAR** button on the main unit or remote control.
- If you select a folder that does not contain any audio files, **NO FILE** will be shown. At this time, if you turn the main unit **MULTI JOG** dial or press the **◀▶** [**</>**] buttons, the name of the currently selected file will be shown and movement might become impossible. If this happens, press the **CLEAR** button on the main unit or remote control to cancel selection. Then, try again.
- The current folder will change along with movement between folders.

4 – CD/SD/USB playback

- When the  icon is blinking, press the main unit **MULTI JOG** dial or remote control **ENTER** button to start playback if a track is selected or to move down one level if a folder is selected.

```
USB  Folder01
      001
```



```
USB  03.File3.mp3
      001
```

To move up one level, press the main unit **BACK [PAIRING]** button or remote control \wedge button.

- Turn the main unit **MULTI JOG** dial or use the remote control \llcorner/\triangleright [\llcorner/\triangleright] buttons to select a track/folder.

```
USB  03.File3.mp3
      001
```



```
USB  04.File4.mp3
      001
```



```
USB  05.File5.mp3
      001
```

- When the  icon is blinking, press the main unit **MULTI JOG** dial or remote control **ENTER** button to select that track and start playback.
The folder that contains the selected track becomes the current folder.

```
USB  05.File5.mp3
      001
```



```
USB      MP3
      003  00:01
```

NOTE

- If repeat playback is activated during folder playback, the tracks in the current folder will be played repeatedly.
- If random playback is activated during folder playback, the tracks in the current folder will be played randomly.

Activating skip mode

When the playback area is folder ( icon shown), press and hold the main unit **MULTI JOG** dial or remote control **ENTER** button to activate skip mode. An S will appear on the Home Screen.

```
USB      MP3  S
      001
```

In this mode, turn the main unit **MULTI JOG** dial or use the remote control \llcorner/\triangleright [\llcorner/\triangleright] buttons to skip to earlier and later tracks that are on the same level. Tracks on the same level can also be designated directly. (see “Selecting tracks directly” on page 25)

NOTE

When in skip mode, press and hold the main unit **MULTI JOG** dial or remote control **ENTER** button to make S disappear and return to ordinary folder mode.

Playback modes

This unit has three playback modes.
The current playback mode is shown on the Home Screen.

Continuous playback mode (default setting)

Tracks in the playback area will be played in track number order.

NOTE

When using an SD card or USB flash drive and the playback area is folder (📁 icon shown), tracks in the currently playing folder will be played in numerical order.

Single playback mode

The selected track will be played and stop after playback.

Random playback mode

All tracks in the playback area will be played in random order regardless of track number.

NOTE

When using an SD card or USB flash drive and the playback area is folder (📁 icon shown), tracks in the current folder will be played in random order. (see "Folder playback (SD cards and USB flash drives only)" on page 25)

Setting the playback mode

When shift mode is active (**SHIFT** indicator lit), press the main unit **3 [P.MODE]** button or the remote control **P.MODE** button to change the playback mode.
Each time you press this button, the playback mode will change.

Indicator	Playback mode
Not shown	Continuous playback mode
1	Single playback mode
RND	Random playback mode

```
CD 1          PLAY
      01 00:01
```

Single playback mode active

```
CD  RND      PLAY
      01 00:01
```

Random playback mode active

NOTE

- Unless otherwise specified, explanations in this manual assume that the playback mode is set to continuous playback mode.
- The current playback mode appears on the Home Screen.

Searching backward and forward

You can search backward and forward within a track while listening to it.

1. Play or pause the desired track.
2. Press and hold the main unit **◀◀/▶▶ [FAST]** buttons or the remote control **◀◀/▶▶** buttons to start searching backward/forward.
3. To stop searching, release the button you are pressing. The state (playing or paused) before searching started will resume.

NOTE

- If the end of a track is reached when searching forward, the unit skips to the next track and starts searching it from the beginning.
- If the end of the last track is reached when searching forward, the unit stops.
- If the beginning of a track is reached when searching backward, the unit skips to the track before it and starts searching it from the end.
- If the beginning of the first track is reached when searching backward, playback pauses, but will resume when the button is released.
- When searching backward/forward by pressing the **◀◀/▶▶** button, press and hold the other **◀◀/▶▶** button for the opposite direction to search at high speed. (This function only works with the main unit buttons.)

4 – CD/SD/USB playback

Using the repeat playback function

All tracks in the playback area can be played back repeatedly. Specified intervals within a track can also be played back (A-B repeat playback).

Ordinary repeat playback settings

When the repeat playback function is on, operation depends on the playback mode setting.

Playback mode setting	Function
Continuous playback mode	Repeat playback of the tracks in the set playback area
Single playback mode	Repeat playback of the current track

To turn the repeat playback function on/off, activate the shift mode (**SHIFT** indicator lit) and press the main unit **4 [REPEAT]** button or remote control **REPEAT** button.

REP appears on the Home Screen when the repeat function is on.

```
CD  REP  PLAY
      01  00:01
```

Continuous playback mode active

```
CD  1REP  PLAY
      01  00:01
```

Single playback mode active

NOTE

- The repeat playback setting is retained even when the unit is turned off.
- The repeat playback function cannot be turned on when the random playback mode is active (**RND** shown on display).

A-B repeat playback settings (audio CDs only)

Specified intervals within a track can be played back (A-B repeat playback). Follow the procedures below to use A-B repeat playback.

1. Select **CD** as the current source. (see "Selecting the playback source" on page 22)
2. When playing back or when playback is paused at the point where you want the repeat playback interval to start (A), press the main unit **5 [A-B REP]** button when the shift mode is activated (**SHIFT** indicator lit) or press the remote control **A-B REP** button.
A- appears on the Home Screen.

```
CD  A-    PLAY
      01  00:10
```

3. At the point where you want the repeat playback interval to stop (B), press the main unit **5 [A-B REP]** button when the shift mode is activated (**SHIFT** indicator lit) or press the remote control **A-B REP** button.
A-B appears on the Home Screen.
This confirms the set interval (A-B) and starts A-B repeat playback.

```
CD  A-B   PLAY
      01  00:22
```

CAUTION

A-B repeat is not possible with data CDs, SD cards or USB flash drives.

NOTE

- Press the main unit **STOP** button or remote control **■** button to stop the unit and clear the set A-B repeat interval. Changing the track or the current source will also clear the repeat interval.
- The A-B repeat playback interval cannot include more than one track.
- The A-B repeat setting is not retained when the unit is turned off.

Using the power-on-play function

By using a commercially-available timer, for example, to turn this unit on, you can make it start playing at a desired time.

1. Connect the unit to the timer so that it receives power from the timer power output in advance.
2. Select the current source for playback. (see “Selecting the playback source” on page 22)
3. Press the main unit 2 **[P.O.PLAY]** button when shift mode is active (**SHIFT** indicator lit) or press the remote control **P.O.PLAY** button to turn the power-on-play function on. (Default: off)

```
PWR On Play On
      01 00:01
```

4. With this unit's **POWER** switch set to on, turn the power off from the timer, and set the timer to turn on at the desired time.
The power will turn on at the desired time, and the unit will automatically start playback.

NOTE

- The **P** icon appears on the Home Screen when the power-on-play function is on.

```
CD          PLAY P
      01 00:10
```

- The power-on-play function on/off setting is retained even when the unit is turned off.

Using the resume function

When the resume playback function is on, playback can restart from the point where it was last stopped (resume point). The following actions will clear the resume point.

- The medium is ejected
- The playback area is changed
- The unit is turned off when the playback area is set to folder ( icon shown)
- The playback mode is set to random
- The content of the current source is changed (dubbing function used)

Use the menu to turn the resume playback function on/off.

1. Select the **Resume Setting** item on the **Menu** screen to open the **Resume Setting** screen. (see “Menu operation procedures” on page 18)

```
Resume Setting
<          ON          >
```

2. Turn the resume playback function on or off.

Options: OFF, ON (default)

3. Confirm the setting and return to the **Menu** screen.

NOTE

- If there is no resume point (no time has been set as the resume point), the beginning of the playback track will become the resume point.
- The resume playback function on/off setting is retained even when the unit is turned off.

4 – CD/SD/USB playback

Using the incremental playback function

When the incremental playback function is on, press the main unit **PLAY** button or remote control **▶** button during playback to start playback from the beginning of the next track. Press the main unit **STOP** button or remote control **■** button during playback to pause at the beginning of the next track.

1. Select the **Inc Play** item on the **Menu** screen to open the **Inc Play** screen. (see “Menu operation procedures” on page 18)



2. Turn the incremental playback function on or off.
Options: OFF (default), ON
3. Confirm the setting and return to the **Menu** screen.

NOTE

When the incremental playback function is on and playback is paused, press the main unit **PLAY** button or remote control **▶** button to start playback from where it is paused. When playback is paused, press the main unit **STOP** button or remote control **■** button to stop playback. When the last track is playing back, press the main unit **PLAY** button or remote control **▶** button to start playback from the beginning of the first track in the playback area. Press the main unit **STOP** button or remote control **■** button to pause at the first track in the playback area.

NOTE

The incremental play function on/off setting is retained even when the unit is turned off.

Time and text information display

When the current source is **CD**, **USB** or **SD**, press the main unit **DISPLAY** button or remote control **DISPLAY/RDS/INFO [PAIRING]** button to select the time or text information shown on the Home Screen.

Press the main unit **DISPLAY** button or remote control **DISPLAY/RDS/INFO [PAIRING]** button to cycle through the types of information shown.

The types of information shown change according to the type and status of the media set as the current source as well as the unit operation status.

Audio CDs

When playing back or paused, you can cycle through what is displayed: track elapsed time → track remaining time → total track elapsed time → total track remaining time.

Indicator	Meaning
Not shown	Track elapsed time
TRK-R	Track remaining time
TOTAL	Total track elapsed time
TTL-R	Total track remaining time

Data CDs, SD cards and USB flash drives

When playing back, paused or stopped, you can cycle through what is displayed: track elapsed time → file name of current track → title of current track → name of current track artist → name of current track album → folder name.

Shown	Meaning
Not shown	Track elapsed time
FILE	File name of current track
TITLE	Title of current track
ARTIST	Name of current track artist
ALBUM	Name of current track album
FOLDER	Folder name

NOTE

- The text information shown on the display is from the ID3/WMA tags for data CDs and from the ID3/WMA/AAC tags for SD cards and USB flash drives. If this information is not stored with the disc or file, nothing will appear after **TITLE :** and **ARTIST :**. If characters that cannot be displayed are included in the data, they will be replaced with *.
- The displayed content setting is not retained when the unit is turned off (no indicator will be shown when restarted).
- On SD cards and USB flash drives written by Mac computers, the numbers of tracks in folders and the track numbers might not match. This is an existing problem in Mac system files, but it does not affect playback by this unit.
- “999:59” will continue to be shown if the elapsed track time exceeds this time.

5 – Bluetooth device playback

This unit can output sound from a computer, portable audio device or other equipment that supports Bluetooth (A2DP). Moreover, if the Bluetooth device supports AVRCP, the **PLAY** button and other controls on this unit can be used to control playback on the Bluetooth device.

Pairing

Follow the procedures below to enable communication with a Bluetooth device.

NOTE

Pairing also requires operation of the Bluetooth device. Refer to the operation manual of the Bluetooth device for procedures.

1. Select **BLUETOOTH** as the current source. (see “Selecting the playback source” on page 22)
2. Press and hold the main unit **BACK [PAIRING]** button or remote control **DISPLAY/RDS/INFO [PAIRING]** button. A **PAIRING** message will blink on the display.



BLUETOOTH
PAIRING

3. Enable Bluetooth transmission on the other Bluetooth device.
4. Select CD-400U (this unit) on the other Bluetooth device. When pairing succeeds, this unit and that device will be connected and **Connected** will appear on the Home Screen.



BLUETOOTH
Connected

NOTE

- Some older Bluetooth devices require the input of a passkey. Enter 0000 in such cases.
- Pairing will automatically end if connection is not confirmed within two minutes.
- When this unit is turned on, it will automatically try to connect with the Bluetooth device to which it was previously connected. At this time, pairing will automatically end after five minutes if connection is not possible because that Bluetooth device is not turned on or its Bluetooth function is turned off.

Usable controls

Controls on the main unit and included wireless remote control (TASCAM RC-CD400B) can be used to control the connected Bluetooth device if it supports AVRCP.

Main unit	Remote control	Function
PLAY button	▶ button	Play
PAUSE button	⏸ button	Pause
STOP button	■ button	Stop
MULTI JOG dial turning	⏮/⏭ [</>] buttons	Selects tracks
⏮/⏭ [FAST] buttons	⏮/⏭ buttons	Search backward and forward

CAUTION

Operation might not occur properly depending on the connected Bluetooth device.

Playback from a Bluetooth device.

After pairing with the other Bluetooth device in advance, follow the procedures below for playback from it.

1. Select **BLUETOOTH** as the current source. (see “Selecting the playback source” on page 22)
2. Connect to CD-400U (this unit) on the other Bluetooth device. **Connected** appears on the Home Screen when connection completes.

Controls on the main unit and included wireless remote control (TASCAM RC-CD400B) can be used to control the connected Bluetooth device, and this unit can output the playback sound from the Bluetooth device.

Unpairing

The Bluetooth device that is currently connected can be unpaired from the unit.

1. Select **BLUETOOTH** as the current source. (see “Selecting the playback source” on page 22)
2. Press the main unit **BACK [PAIRING]** button or remote control **DISPLAY/RDS/INFO [PAIRING]** button. A **Disconnect?** message will appear on the display.



BLUETOOTH
Disconnect?

3. Press the main unit **MULTI JOG** dial or remote control **ENTER** button to unpair the device. Press the main unit **BACK [PAIRING]** button or remote control **CLEAR** button to cancel unpairing.
4. After unpairing, the pairing operation will start.

6 – Listening to AM/FM radio

This unit can be used to listen to AM/FM radio. The following instructions assume that the current source has been set to AM or FM. (see “Selecting the playback source” on page 22)

Tuning in radio stations

Changing the received frequency

Changing the frequency

Press the main unit **STOP** or remote control **■** button to switch between frequency selection mode (preset numbers not shown) and preset mode (preset numbers shown).

When in preset mode, **P01** appears on the Home Screen.

```
FM          STEREO
P01  80.00MHz
```

Raising the received frequency

When in frequency selection mode, turn the main unit **MULTI JOG** dial clockwise or use the remote control **▶▶** [**>**] button to raise the received frequency by one step.

When in frequency selection mode, press the main unit **▶▶** [**FAST**] button or remote control **▶▶** button to automatically search for received frequencies in the higher direction.

Lowering the received frequency

When in frequency selection mode, turn the main unit **MULTI JOG** dial counterclockwise or use the remote control **◀◀** [**<**] button to lower the received frequency by one step.

When in frequency selection mode, press the main unit **◀◀** [**FAST**] button or remote control **◀◀** button to automatically search for received frequencies in the lower direction.

Setting the FM mode

Activate shift mode (**SHIFT** indicator lit) and press the main unit **8** [**FM MODE**] button, or press the remote control **FM MODE** button to switch between stereo and mono reception.

```
FM          STEREO
          80.00MHz
```

STEREO (stereo, default)

The unit will receive stereo FM broadcasts in stereo.

- If reception is poor, switch to **MONO** (mono) reception.

MONO (mono)

The unit will receive FM broadcasts in mono. When the reception of an FM stereo broadcast is poor, select this mode. The sound becomes mono, but noise is also reduced, making it sound better.

NOTE

Mono reception mode will automatically be disabled when the received frequency is changed.

Setting radio station presets

This unit can have up to 20 FM and 20 AM presets.

NOTE

Unless the preset memory is cleared, preset radio stations will be retained even when the unit is turned off. (see “Clearing preset assignments” on page 33)

Setting radio station presets automatically

1. Select the current source for the presets (**AM** or **FM**). (see “Selecting the playback source” on page 22)
2. Press the main unit **6** [**A.PRESET**] button when shift mode is active (**SHIFT** indicator lit) or press and hold the remote control **PRESET** button.

The following message will appear on the Home Screen.

```
FM
A.Preset OK?
```

3. Press the main unit **MULTI JOG** dial or remote control **ENTER** button to start automatically setting presets.

```
FM
Auto Preset
```

The unit will automatically search for radio stations and set them in order, starting with preset 01 (P01). The unit will stop automatically adding presets when 20 have been added or the reception frequency range has been searched completely.

Setting radio station presets manually

1. Select the current source for the presets (**AM** or **FM**). (see “Selecting the playback source” on page 22)
2. Tune in the station that you want to add as a preset. (see “Changing the received frequency” on page 32)
3. Press the main unit **7** [**M.PRESET**] button when shift mode is active (**SHIFT** indicator lit) or press the remote control **PRESET** button.
P01 will blink at the top of the Home Screen.

```
FM  P01  STEREO
P01  80.00MHz
```

NOTE

- The blinking **P01** will disappear after some time passes.
 - If **#** appears, the preset already has an assigned frequency.
4. Turn the main unit **MULTI JOG** dial or use the remote control **◀◀/▶▶** [**</>**] buttons to select the preset number to assign.
 5. Press the main unit **MULTI JOG** dial or remote control **ENTER** button to confirm the preset.

6 – Listening to AM/FM radio

Selecting preset stations

- When in preset mode, turn the main unit **MULTI JOG** dial or use the remote control \wedge and \vee buttons to select a preset station.
- You can also use the main unit or remote control number buttons to directly enter a preset number, and press the **ENTER** button to select that station.

Clearing preset assignments

1. Select the current source for the presets to be cleared (AM or FM). (see “Selecting the playback source” on page 22)
2. Press and hold the main unit or remote control **CLEAR** button.

The following message will appear on the Home Screen.

```
FM Clear all  
Presets OK?
```

Before clearing FM station presets

```
AM Clear all  
Presets OK?
```

Before clearing AM station presets

3. Press the main unit **MULTI JOG** dial or remote control **ENTER** button.
After all preset assignments for the current source have been cleared, the Home Screen reopens.

NOTE

Press the main unit or remote control **CLEAR** button to cancel the operation and return to the Home Screen.

Setting the tuner broadcast outputs

You can set whether tuner broadcast signals are output from the **TUNER OUT** jacks only or from all the main unit jacks (**TUNER OUT**, **ANALOG OUT** and **PHONES** jacks).

1. Select the **Tuner Out Sel.** item on the **Menu** screen to open the **Tuner Out Sel.** screen. (see “Menu operation procedures” on page 18)

```
Tuner Out Sel.  
< ALL >
```

2. Set the outputs for sounds from the tuner.

Option	Meaning
TUNER OUT	Tuner broadcasts sounds are output only from the TUNER OUT jacks.
ALL (default)	Tuner broadcast signals are output from all the main unit jacks (TUNER OUT , ANALOG OUT and PHONES jacks).

3. Confirm the setting and return to the **Menu** screen.

NOTE

The tuner audio output setting is retained even when the unit is turned off.

6 – Listening to AM/FM radio

RDS (Radio Data System)

The Radio Data System (RDS) is a broadcasting service that allows stations to send additional information along with the regular radio program signal.

- RDS works on the FM frequency band in Europe only.

1. Tune in to an FM RDS station. (see “Tuning in radio stations” on page 32)
2. Press the main unit **DISPLAY** button or remote control **DISPLAY/RDS/INFO [PAIRING]** button to cycle through the following RDS modes.

Program service (PS)

When you select Program service, **PS** will appear to the right of **FM** and then the program service name or station's name will be displayed. If there is no program service data, the frequency will be displayed.

RDS Program type (PTY)

When you select RDS Program type, **PTY** will appear to the right of **FM** and then the program type will be displayed.

RDS Radio text (RT)

When you select RDS Radio text, **RT** will appear to the right of **FM** and then information from the station consisting of up to 64 characters will be displayed.

PTY search

You can search for stations by program type. This function is available only through the RDS services of FM frequency stations in Europe.

1. Press the main unit **5 [A-B REP]** button when shift mode is active (**SHIFT** indicator lit) or press the remote control **A-B REP** button.
PTY SEARCH appears on the display.
2. Turn the main unit **MULTI JOG** dial or use the remote control **◀◀/▶▶ [⟨/⟩]** buttons to select the desired program. You can select from 31 program types (PTY).
3. Press the main unit **MULTI JOG** dial or remote control **ENTER** button to confirm the selection.
The unit starts searching.
 - When the program type that you have selected is found, searching stops and the program type will be displayed.
 - If a matching program type is not found during PTY Search, it will stop at the frequency set before searching started.
 - To stop searching, press the main unit **5 [A-B REP]** button when shift mode is active (**SHIFT** indicator lit) or press the remote control **A-B REP** button.

RDS Program type

NEWS:

Brief announcements, events, public opinion, reports and real situations.

AFFAIRS:

Suggestions, including practical announcements other than news, documents, discussion and analysis.

INFO:

Useful and reference information, such as weather forecasts, consumer guides and medical advice.

SPORT:

Sports-related programs.

EDUCATE:

Educational and cultural information.

DRAMA:

All kinds of radio concerts and serial dramas.

CULTURE:

All aspects of national or local culture, including religious events, philosophy, social science, language and theatre.

SCIENCE:

Programs on natural science and technology.

VARIED:

Popular programs such as quizzes, entertainment news, interviews, comedy and satire.

POP M:

Programs of commercial and popular songs, including music sales volumes, etc.

ROCK M:

Modern music generally composed and played by young musicians.

EASY M:

Popular music usually lasting for less than 5 minutes.

LIGHT M:

Classical music, instrumental music, chorus, and light music favored by general audiences.

CLASSICS:

Orchestral music including great operas and symphonies, chamber music and so on.

OTHER M:

Other music styles, including rhythm & blues and reggae.

WEATHER:

Weather reports and forecasts.

FINANCE:

Financial reports, commerce and trading.

CHILDREN:

Children's programs.

SOCIAL:

Social affairs.

RELIGION:

Religious programs.

PHONE IN:

Programs in which the public expresses its views by phone.

TRAVEL:

Travel reports.

LEISURE:

Programs concerning recreational activities.

JAZZ:

Jazz music.

COUNTRY:

Country music.

NATION M:

National music.

OLDIES:

Music from the so-called golden age of popular music.

FOLK M:

Folk music.

DOCUMENT:

Documentaries.

TEST:

Broadcast when testing emergency broadcast equipment or receivers. Not intended for searching or dynamic switching for consumer receivers.

ALARM!:

A program with notifications about emergencies and natural disasters.

7 – Dubbing (copying) functions

Using the dubbing (copying) functions of this unit, the content of audio CDs and AM/FM broadcasts can be copied to SD cards and USB flash drives. The format used for the files on the dubbing destination can also be changed.

Dubbing overview

Regardless of the playback mode setting, audio CDs are played continuously while being dubbed to SD cards and USB flash drives. This unit can record AM/FM broadcasts to SD cards and USB flash drives.

Some dubbing operations might delete existing files. Dubbing never deletes existing files.

NOTE

This unit cannot simultaneously dub to both an SD card and a USB flash drive.

Dubbing file formats

This unit can write the following file formats to the dubbing destination.

- Dubbing from audio CDs
MP3 files (96/128/192/320 kbps)
- Dubbing from AM/FM radio
MP3 files (96/128/192 kbps)

For details about setting the MP3 file bit rate, see “Make dubbing format settings” on page 37.

NOTE

When dubbing, a folder named “*DUBBING*” is created and files named “*RECXXX.mp3*” are created for each CD track on the destination. (“*XXX*” are three-digit numbers such as “001”.)

Operation when dubbing

Operation is as follows when the unit is dubbing.

- Actions other than dubbing are not possible.
- While dubbing, the audio of the CD being dubbed is output. The **DUB AutoMute** item can be set to **ON** to stop output. (see “Muting analog outputs while dubbing” on page 37)
- Playback of SD cards and USB flash drives is not possible while dubbing.
- Regardless of the playback mode setting, audio CDs are played continuously while dubbing.

NOTE

- Depending on the SD card or USB flash drive used while dubbing, errors could occur if writing cannot keep up with audio input.
- When copying from an audio CD, silent gaps will occur even between tracks that sounded continuous on the CD.

Dubbing from content on SD cards and USB flash drives

This unit can only dub from CD and AM/FM radio sources. This unit cannot dub from data CDs, SD cards, USB flash drives, Bluetooth devices or the AUX input.

Dubbing to write-protected media

Can not DUB will appear on the Home Screen and dubbing will not start. Press the **CLEAR** or **STOP** button to return to the previous screen.

Dubbing to media that does not have enough open space

Media Full will appear on the Home Screen and dubbing will not start. Press the **CLEAR** or **STOP** button to return to the previous screen. Moreover, if the dubbing destination runs out of space during dubbing, **Media Full** will appear on the Home Screen and dubbing will stop. Press the **CLEAR** or **STOP** button to return to the previous screen.

Dubbing procedures

1. Load the audio CD or tune in the radio frequency that you want to dub.
2. Select the media to copy as the current source (**CD**, **AM** or **FM**). (see “Selecting the playback source” on page 22)
3. When stopped, press the main unit **0 [DUB]** button when shift mode is active (**SHIFT** indicator lit) or press the remote control **DUB** button to activate dubbing mode.

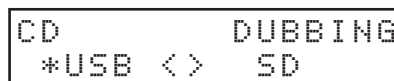

CD DUBBING
*USB <> SD

4. Turn the main unit **MULTI JOG** dial or use the remote control **◀◀/▶▶** [**</>**] buttons to select the dubbing destination (**USB** or **SD**).

NOTE

This unit cannot simultaneously dub to both an SD card and a USB flash drive.

5. Press the main unit **0 [DUB]** button or remote control **DUB** button again to start dubbing.

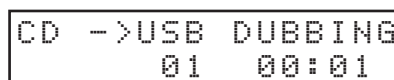

CD ->USB DUBBING
01 00:01

NOTE

- If the dubbing destination medium is write-protected, a **Can not DUB** message will appear. Press the main unit or remote control **CLEAR** button to close the message and return to the Home Screen.
- If the dubbing destination medium does not have enough open space, a **Media Full** message will appear. Press the main unit or remote control **CLEAR** button to close the message and return to the Home Screen. Moreover, if the dubbing destination runs out of space while dubbing, a **Media Full** message will appear and dubbing will stop. Press the main unit or remote control **CLEAR** button to close the message and return to the Home Screen.

7 – Dubbing (copying) functions

6. To stop dubbing, press the main unit **STOP** button or remote control **■** button.
A **Complete** message will appear, and the Home Screen will reopen.
When the current source is **CD**, dubbing will automatically stop after the last track on the CD has been copied.

NOTE

- The date and time information for the folders and files created are fixed and might be different from the current date and time depending on the dubbing.
- “999:59” will continue to be shown if the elapsed track time exceeds this time.

Muting analog outputs while dubbing

Output from the **ANALOG OUT (UNBALANCED) L/R** and **ANALOG OUT (BALANCED) L/R** jacks can be muted to prevent the dubbed sound from being output to connected equipment while recording (dubbing).

- Select the **DUB AutoMute** item on the **Menu** screen to open the **DUB AutoMute** screen. (see “Menu operation procedures” on page 18)

```
DUB AutoMute
<      OFF      >
```

- Turn the dubbing mute function on/off.
Options: OFF (default), ON
- Confirm the setting and return to the **Menu** screen.

NOTE

The dubbing mute function on/off setting is retained even when the unit is turned off.

Make dubbing format settings

Set the dubbing format.

- Select the **Dubbing Format** item on the **Menu** screen to open the **MP3 Bit rate** screen. (see “Menu operation procedures” on page 18)

```
Dubbing Format
< MP3:192 kbps >
```

- Set the dubbing format.
Options: 96 kbps, 128 kbps, 192 kbps (default), 320 kbps
- Confirm the setting and return to the **Menu** screen.

NOTE

- The dubbing format setting is retained even when the unit is turned off.
- When the current source is **FM/FM**, the bit rate will automatically be reduced to 192 kbps if the dubbing format setting is 320 kbps.

Recording times when dubbing

The table below shows maximum recording times when dubbing on SD/SDHC cards and USB flash drives of different capacities by file format.

File format (set when dubbing)			SD/SDHC card or USB flash drive capacity				
			4 GB	8 GB	16 GB	32 GB	64 GB
MP3 (STEREO)	96 kbps	44.1 kHz	92 hours 35 minutes	About 185 hours	About 370 hours	About 740 hours	About 1481 hours
	128 kbps	44.1 kHz	69 hours 26 minutes	About 138 hours	About 277 hours	About 555 hours	About 1111 hours
	192 kbps	44.1 kHz	46 hours 17 minutes	92 hours 35 minutes	About 185 hours	About 370 hours	About 740 hours
	320 kbps	44.1 kHz	27 hours 46 minutes	55 hours 33 minutes	About 111 hours	About 222 hours	About 444 hours

- The recording times shown above are estimates. They might differ depending on the SD/SDHC card or USB flash drive in use.
- The recording times shown above are not continuous recording times, but rather they are the total possible recording times for the SD/SDHC card or USB flash drive.

8 – Other functions

Setting the automatic power saving function

When the automatic power saving function is on, the unit will enter standby mode under the following conditions.

- If 30 minutes pass while stopped or paused when the current source is **CD**, **USB** or **SD**.
- If 30 minutes pass without pairing when the current source is **BLUETOOTH**.
- If 8 hours pass when the current source is **AUX**, regardless of whether or not there is an input signal.

NOTE

When the current source is **AM** or **FM**, the unit will not enter standby even if the automatic power saving function is on.

1. Select the **APS Setting** item on the **Menu** screen to open the **APS Setting** screen. (see “Menu operation procedures” on page 18)

```
APS Setting
<      OFF      >
```

2. Turn the automatic power saving function on/off.
Options: **OFF** (default), **ON**
3. Confirm the setting and return to the **Menu** screen.

Adjusting the analog output

If sound distorts from an output destination device at maximum output level, you can use this unit's analog output level function, which lowers the output level, to stop distortion.

1. Select the **A. Out Att.** item on the **Menu** screen to open the **A. Out Att.** screen. (see “Menu operation procedures” on page 18)

```
A. Out Att.
<      OFF      >
```

2. Set the analog output level.
Options: **OFF** (default), **-1dB** to **-18dB** (in 1dB intervals)
3. Confirm the setting and return to the **Menu** screen.

NOTE

- This adjusts the output level from the **ANALOG OUT (UNBALANCED) L/R**, **ANALOG OUT (BALANCED) L/R** and **PHONES** jacks. They cannot be set independently.
- The analog output level of the input signal from the **AUX IN** jack cannot be adjusted.

Serial mode setting (when sold-separately Ethernet card installed)

This unit can be set to allow control by serial communication using either **RS-232C** or any Ethernet card (sold separately).

1. Select the **Serial Mode** item on the **Menu** screen to open the **Serial Mode** screen. (see “Menu operation procedures” on page 18)

```
Serial Mode
< RS-232C >
```

2. Set the serial mode.
Options: **RS-232C** (default), **Ethernet**
3. Confirm the setting and return to the **Menu** screen.

NOTE

The serial mode setting is retained even when the unit is turned off.

Using the RS-232C connector

Serial control through the **CONTROL I/O RS-232C** connector (9-pin D-sub RS-232C standard) can be used to operate this unit from a computer or other external device.

Setting the transmission speed (baud rate)

1. Select the **Baud Rate** item on the **Menu** screen to open the **Baud Rate** screen. (see “Menu operation procedures” on page 18)

```
Baud Rate
< 9600 bps >
```

2. Set the transmission speed (baud rate).
Options: **4800 bps**, **9600 bps** (default), **19200 bps**, **38400 bps**, **57600 bps**
3. Confirm the setting and return to the **Menu** screen.

NOTE

You download the RS-232C command protocol for this unit from the TEAC Global Site (<http://teac-global.com/>).

Using the AUX IN jack

The **AUX IN** jack can be used for playback from portable audio players and other devices.

1. Connect the **AUX IN** jack to a portable audio player or other device.
2. Select **AUX** as the current source. (see “Selecting the playback source” on page 22)
3. Press the play button on the connected device to start playback.

Checking the firmware version

You can check the version of the system firmware used by this unit.

1. Select the **Information** item on the **Menu** screen to open a screen where you can check the firmware version. (see “Menu operation procedures” on page 18)

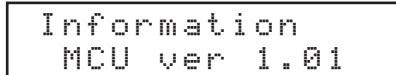

```
Information
MCU ver 1.01
```

The firmware version confirmation screen shows information about the system firmware version.

2. Press the main unit **MULTI JOG** dial or remote control **ENTER** button to return to the **Menu** screen.

Restoring factory default settings

You can restore the various settings stored in the backup memory of the unit to their factory default values.

Use the following menu procedures to do so.

1. Select the **Factory Preset** item on the **Menu** screen. (see “Menu operation procedures” on page 18)
2. Press the main unit **MULTI JOG** dial or remote control **ENTER** button.
A confirmation message will appear.

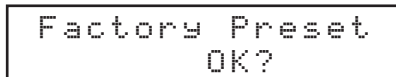

```
Factory Preset
OK?
```

NOTE

To cancel, press the main unit **CLEAR** button.

3. Press the main unit **MULTI JOG** dial or remote control **ENTER** button to reset the unit to its factory settings.
After it completes, the **Menu** screen will reopen.

9 – Troubleshooting

If you are having trouble with the operation of this unit, please try the following before seeking repair. If these measures do not solve the problem, please contact the store where you bought the unit or TASCAM customer support service.

The unit will not turn on.

- Confirm that the power plug and other connectors are inserted completely.

Media are not recognized.

- Confirm that the SD card or USB flash drive is inserted securely.
- Stop playback or recording once.

The unit does not function.

- Confirm that the lock function is not on.

Remote control (TASCAM RC-CD400B) does not work.

- Is the remote control reception setting set to Lock?
- Confirm that a battery is installed and has not died.

Playback is not possible.

- If you are trying to play a WAV file, confirm that it uses a sampling frequency (44.1/48 kHz) and a bit depth (16-bit) that are supported by this unit.
If you are trying to play an MP3 file, confirm that it uses a sampling frequency (44.1/48 kHz) and a bit rate (32–320 kbps or VBR) that are supported by this unit.

CD cannot be played.

- If you are trying to play a data CD that contains MP3 files, confirm that their bit rates are supported by this unit.
- Confirm that the disc is not scratched or dirty.

All the tracks on an SD card or USB flash drive cannot be played back.

- Confirm that it is not in folder playback mode.

No sound is output.

- Check connections with the monitoring system again. Check the volume of the amplifier as well.

There is noise.

- Confirm that the connection cables do not have contact issues.

Nothing appears on the display or it is dim.

- Confirm that the display brightness setting is not set to dim. (see “Adjusting the display brightness” on page 20)

Sound breaks up or is noisy.

- Are there any wireless LAN devices, other Bluetooth devices, microwave ovens or similar equipment nearby? Keep such devices as far away as possible during use.
- Try reducing the distance between this unit and the other Bluetooth device. Try changing the positions of this unit and the other Bluetooth device.
- The operation of apps other than for music playback on the smartphone could cause the sound to break up. In this case, stop operation of apps other than the one used for music playback.

Cannot connect or communication is interrupted.

- Confirm that the other Bluetooth device power is on and that its Bluetooth function is on.
- Confirm that the other Bluetooth device is not too far away. Are there walls or other obstacles, for example, between this unit and the other Bluetooth device? The body of this unit itself could interrupt transmission if the other Bluetooth device is behind it. Try changing the positions of this unit and the other Bluetooth device.
- Try turning this unit's power off and on again.
- Remove the CD-400U pairing record from the other Bluetooth device, and try pairing the unit with that Bluetooth device again.

Cannot pair with another device.

- Confirm that the other Bluetooth device supports A2DP and AVRCP.
- Confirm that the other Bluetooth device is in a state that allows transmission. For details, check the operation manual of that Bluetooth device.
- Turn the power off for both this unit and the other Bluetooth device once, turn them both on again and try pairing them.
- Turn off Bluetooth devices other than the one that you are trying to pair with.
- Remove the CD-400U pairing record from the other Bluetooth device, and try pairing the unit with that Bluetooth device again.

Cannot receive radio or reception is poor.

- Select a broadcast station.
- If reception is poor, try repositioning the antenna.
- If a TV is near the unit, turn the TV off.
- Reception conditions are poor in reinforced concrete buildings, basements and similar locations. Place this unit and its antenna near a window facing outside the building, for example.

Stereo FM broadcasts become mono.

- Confirm that the FM mode is not set to mono reception.

Ratings

Supported media

CD, CD-R* (only CD-DA format), CD-RW (12cm, ISO 9660 LEVEL 1/2/JOLIET) (multi-session and CD text not supported)
SD cards* (512 MB – 2 GB)
SDHC cards* (4 GB – 32 GB)
USB flash drives* (512 MB – 64 GB)

* Media must be formatted FAT16/32.

Playback file formats

CD-DA: 44.1kHz, 16-bit stereo
WAV*: 44.1/48kHz, 16-bit
(LPCM SD card/USB flash drive)
MP3*: 44.1/48kHz, 32–320kbps, VBR
(MPEG1/2 Audio Layer-3, data CD/SD card/USB flash drive)
AAC*: 44.1/48kHz, 8–320kbps, VBR
(MPEG4 AAC-LC (Audio stream), DRM not supported, SD card/USB flash drive)
WMA*: 44.1/48kHz, 32–320kbps, VBR (WMA ver.9 standard, DRM not supported, data CD/SD card/USB flash drive)

* File/folder specifications are as follows.

Maximum file size: 2 GB
Maximum number of files: 300 (including folders)
Maximum number of files in a single folder: 100
Maximum number of folders: 50
Maximum number of folder levels: 16
(The full path, including the file name, must not exceed 260 characters.)

Number of channels

2 channels (stereo)
1 channel (mono)

Dubbing file formats

MP3: 44.1kHz, 96/128/192/320kbps
(96/128/192kbps with tuner)
Maximum file size: 2 GB

Inputs and outputs

Analog audio input and output ratings

AUX IN jack (front panel)

Connector: 3.5mm stereo mini jack
Nominal input level: –20 dBV (0.1 Vrms)
Maximum input level: –4 dBV (0.63 Vrms)
Input impedance: 10 k Ω or higher

Analog output (balanced) jacks

Connectors: XLR-3-32 (1: GND, 2: HOT, 3: COLD)
Rated output level
+4 dBu (1.23 Vrms, when analog output level setting OFF)
Maximum output level (switchable):
+20 dBu (7.75 Vrms, when analog output level setting OFF)
Output impedance: 100 Ω

Analog output (unbalanced) jacks

Connectors: RCA pin jacks
Rated output level
–10 dBV (0.316 Vrms, when analog output level setting OFF)
Maximum output level (switchable):
+6 dBV (2.0 Vrms, when analog output level setting OFF)
Output impedance: 200 Ω

TUNER OUTPUTS (UNBALANCED) jacks

Connectors: RCA pin jacks
Rated output level: –10 dBV (0.316 Vrms)
Maximum output level: +6 dBV (2.0 Vrms)
Output impedance: 200 Ω

Phones jack

Connector: 6.3mm (1/4") standard stereo jack
Maximum output: 20 mW + 20 mW or higher
(THD+N 0.1% or less, into 32 Ω load)

Control input/output

RS-232C connector

9-pin D-sub (female, inch-standard)

Audio performance

Frequency response

20 Hz – 20 kHz: ± 1.0 dB
(when 44.1/48kHz sampling frequency, CD/SD/USB playback to Analog outputs, JEITA)

Distortion

0.005% or less
(when CD/SD/USB playback to Analog outputs, JEITA)

S/N ratio

95 dB or higher
(when CD/SD/USB playback to Analog outputs, JEITA)

Dynamic range

90 dB or higher
(when CD/SD/USB playback to Analog outputs, JEITA)

Channel separation

90 dB or higher
(when CD/SD/USB playback to Analog outputs, JEITA)

10 – Specifications

Bluetooth

Bluetooth version: 5.1

Output class: 1

(about 10m* unobstructed transmission distance)

Supported profiles: A2DP, AVRCP 1.0

Supported A2DP codecs: SBC, AAC, Qualcomm®aptX™ audio

Supported A2DP content protection: SCMS-T

* The transmission distance is only an estimate and might vary depending on the surrounding environment and radio wave conditions.

Tuner

Frequency range

US model

FM: 87.5 MHz to 108.0 MHz

AM: 520 kHz to 1,720 kHz

Other models

FM: 87.5 MHz to 108.0 MHz

AM: 522 kHz to 1,629 kHz

Antenna connectors

FM: F-type (female)

AM: 2-pin push terminal

Other

Power

AC100-240 V, 50/60 Hz

Power consumption

20 W

Dimensions

482.8 × 46.5 × 297.1 mm (W x H x D)

Weight

3.3 kg

Operating temperature range

5 - 35°C (41 - 95°F)

Permitted installation tilt

30° or less

Dimensional drawings

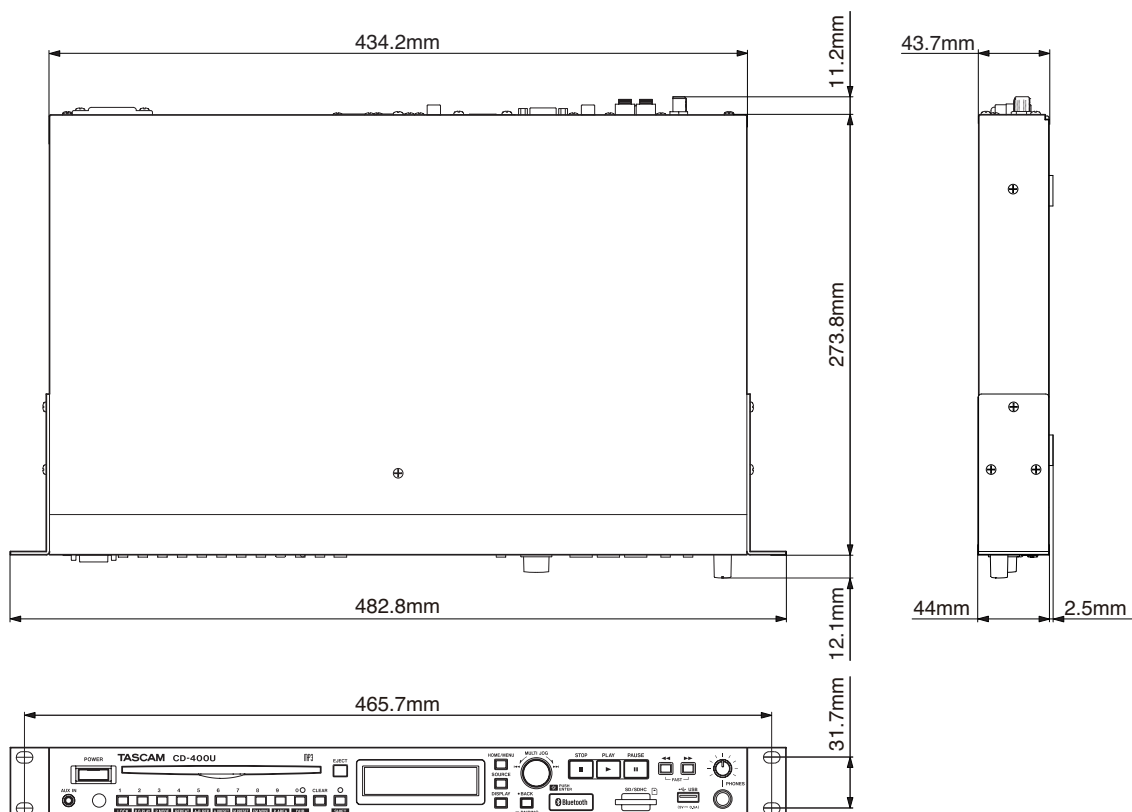

- Illustrations in this manual might differ in part from the actual product.
- Specifications and external appearance might be changed without notification to improve the product.

PRECAUCIONES IMPORTANTES DE SEGURIDAD



PRECAUCIÓN: PARA REDUCIR EL RIESGO DE DESCARGAS ELÉCTRICAS, NO quite la carcasa (ni la tapa trasera) dentro de la unidad no hay piezas que puedan ser reparadas por el usuario.



El símbolo de un rayo dentro de un triángulo equilátero se usa internacionalmente para alertar al usuario de la presencia de "voltajes peligrosos" no aislados dentro de la carcasa del aparato que pueden ser de magnitud suficiente para constituir un riesgo real de descarga eléctrica para las personas.



El símbolo de exclamación dentro de un triángulo equilátero se utiliza para advertir al usuario de la existencia de importantes instrucciones de uso y mantenimiento (reparaciones) en los documentos que acompañan a la unidad.

CUIDADO: PARA EVITAR EL RIESGO DE INCENDIOS O DESCARGAS ELÉCTRICAS, NO EXPONGA ESTE APARATO A LA LLUVIA O LA HUMEDAD.

1. Lea estas instrucciones.
2. Conserve estas instrucciones.
3. Preste atención a todos los avisos.
4. Siga todo lo indicado en las instrucciones.
5. No utilice este aparato cerca del agua.
6. Limpie este aparato solo con un trapo seco.
7. No bloquee ninguna de las aberturas de ventilación. Instale este aparato de acuerdo con las instrucciones del fabricante.
8. No instale este aparato cerca de fuentes de calor como radiadores, calentadores, hornos o cualquier otro aparato (incluyendo amplificadores) que produzca calor.
9. No anule el sistema de seguridad que supone un enchufe de corriente polarizado o con toma de tierra. Un enchufe polarizado tiene dos bornes de distinta anchura. Uno con toma de tierra tiene dos bornes iguales y una lámina para la conexión a tierra. El borne ancho del primer tipo de enchufe y la lámina del otro se incluyen para su seguridad. Si el enchufe que se incluye con la unidad no encaja en su salida de corriente, haga que un electricista cambie su salida anticuada.
10. Coloque el cable de corriente de forma que no pueda quedar aplastado o retorcido, especialmente allí donde estén los conectores, receptáculos y en el punto en que el cable sale del aparato.
11. Utilice solo accesorios/complementos que hayan sido especificados por el fabricante.
12. Utilice este aparato solo con un bastidor, soporte, trípode o superficie especificado por el fabricante o que se venda con el propio aparato. Cuando utilice un bastidor con ruedas, tenga cuidado al mover la combinación bastidor/aparato para evitar posibles daños en caso de que vuelquen.



13. Desconecte de la corriente este aparato durante las tormentas eléctricas o cuando no lo vaya a usar durante un periodo de tiempo largo.
14. Consulte cualquier posible avería al servicio técnico oficial. Este aparato deberá ser revisado cuando se haya dañado de alguna forma, como por ejemplo si

el cable de corriente o el enchufe se ha roto, si se ha derramado cualquier líquido o se ha introducido un objeto dentro de la unidad, si el aparato ha quedado expuesto a la lluvia o la humedad, si no funciona normalmente o si se ha caído al suelo.

- Este aparato recibe corriente nominal no operativa de la salida de corriente AC aun cuando su interruptor POWER o STANDBY/ON no esté en la posición ON.
- El enchufe de alimentación sirve como dispositivo de desconexión, por lo que colóquelo de forma que siempre pueda acceder a él fácilmente.
- Una presión sonora excesiva en los auriculares puede producirle daños auditivos.
- Si experimenta cualquier tipo de problema con este aparato, póngase en contacto con TEAC para una reparación. No utilice de nuevo el aparato hasta que no haya sido reparado.

CUIDADO

- No permita que este aparato quede expuesto a salpicaduras de ningún tipo.
- No coloque objetos que contengan líquidos, como jarrones, encima de este aparato.
- No instale este aparato encastrado en una librería o mueble similar.
- El aparato debe estar colocado lo suficientemente cerca de la salida de corriente como para poder acceder al enchufe en cualquier momento.
- Si este aparato utiliza pilas, dichas pilas (el bloque de pilas o las pilas individuales instaladas) no deben ser expuestas a niveles de calor excesivos como expuestas directamente a la luz solar o sobre un fuego.
- AVISO para aquellos aparatos que usen pilas de litio recambiables: existe el riesgo de explosión en caso de que la pila sea sustituida por otra del tipo incorrecto. Sustituya la pila únicamente por otra idéntica o equivalente.
- Si la batería instalada en este aparato queda expuesta a una presión de aire extremadamente baja puede dar lugar a un riesgo de explosión o la fuga del líquido o gas inflamable que contiene.

PRECAUCIÓN

- Los productos de Clase I están equipados con un cable de alimentación con un enchufe con toma de tierra. Por este motivo, debe conectar el cable de alimentación de este aparato a una salida de corriente que disponga de una conexión a toma de tierra de seguridad.

INSTRUCCIONES IMPORTANTES DE SEGURIDAD

PRECAUCIÓN

- Para evitar posibles daños auditivos, no utilice este aparato a niveles de volumen excesivos durante periodos de tiempo prolongados.



En Norteamérica/Canadá utilice solo fuentes de alimentación de 120 V.

MONTAJE EN RACK DE LA UNIDAD

Use el kit de montaje en rack incluido para instalar esta unidad en un bastidor rack standard de 19 pulgadas, como abajo.

Quite las patas de la unidad antes de colocarla en el rack.

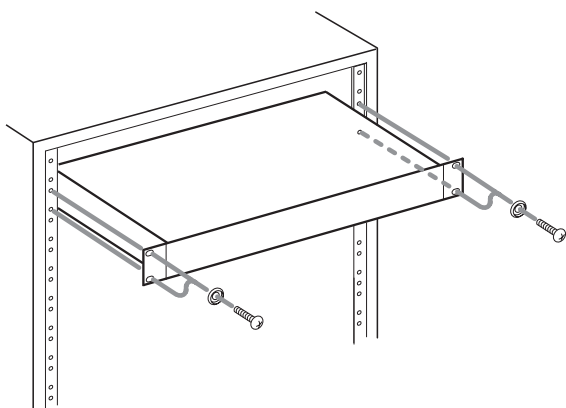

CUIDADO

- Deje 1U de espacio sobre la unidad y al menos 10 cm en la parte trasera del mismo para su correcta ventilación.

Información acerca del láser

Este producto contiene un sistema láser semiconductor dentro del recinto y ha sido clasificado como un "PRODUCTO LÁSER DE CLASE 1".

Para evitar exposiciones al haz láser, no intente abrir la carcasa.

Nota acerca de los productos láser

Este aparato ha sido diseñado y fabricado de acuerdo a las normas FDA "sección 21, CFR, capítulo 1, subcapítulo J, basadas en el Acta de Control de las radiaciones para la salud y seguridad de 1968" y ha sido clasificado como una unidad láser de clase 1. Durante el funcionamiento de esta unidad no hay riesgo de radiaciones láser invisibles dado que la radiación emitida dentro de este producto está completamente confinada en recintos de protección.

En ① puede ver el certificado correspondiente a esta norma.

①

For USA

CERTIFICATION

THIS PRODUCT COMPLIES WITH 21 CFR 1040.10 AND 1040.11 EXCEPT FOR DEVIATIONS PURSUANT TO LASER NOTICE NO.50, DATED JUNE 24, 2007.

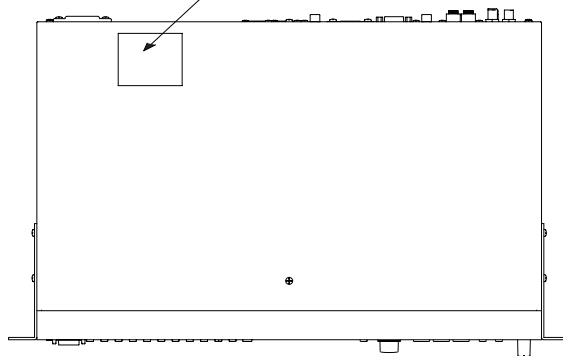

CUIDADO

- NO ABRA LOS RECINTOS DE PROTECCIÓN USANDO UN DESTORNILLADOR.
- EL USO DE CONTROLES O AJUSTES O LA REALIZACIÓN DE PROCEDIMIENTOS DIFERENTES A LOS ESPECIFICADOS EN ESTE MANUAL PUEDEN DAR LUGAR A UNA EXPOSICIÓN A RADIACIONES PELIGROSAS.

Cabezal óptico

Tipo: EP-C250L

Fabricante: GUANGDONG EVER BRIGHT GROUP CO.,LTD

Salida láser: Inferior a 0.30 mW en el objetivo de la lente

Longitud de onda: 792 +8 nm / -12 nm

PRECAUCIONES ACERCA DE LAS PILAS

Este aparato utiliza pilas recargables. Un mal uso de las mismas puede dar lugar a fugas, roturas y otros problemas. Tenga en cuenta siempre las precauciones siguientes al usar este tipo de pilas.



- Nunca trate de recargar pilas no recargables. Las pilas podrían romperse o tener fugas, dando lugar a daños o incendios.
- A la hora de instalar la pilas, ponga mucha atención a las indicaciones de polaridad (símbolos (+/-) más/menos) e instále-las correctamente dentro del compartimento para las pilas siguiendo las indicaciones. El colocar las pilas al revés puede dar lugar a roturas o fugas en las pilas, lo que podría producir averías, incendios o daños.
- A la hora de almacenar las pilas o deshacerse de ellas, aisle sus terminaciones con cinta aislante o algún producto/objeto que evite que puedan entrar en contacto con otras pilas u objetos metálicos.
- A la hora de deshacerse de las pilas, siga las instrucciones de eliminación indicadas en las propias pilas o que estén en vigor en su ciudad.
- Nunca use tipos de pilas distintas a las indicadas. Nunca mezcle distintos tipos de pilas ni utilice pilas antiguas y nuevas. El hacer esto podría dar lugar a roturas o fugas en las pilas, produciendo incendios o daños.
- Nunca transporte ni almacene pilas junto con objetos metálicos pequeños. Las pilas se pueden romper, puede haber fugas u otros problemas.

INSTRUCCIONES IMPORTANTES DE SEGURIDAD

- No caliente ni trate de desmontar las pilas. Nunca arroje las pilas al fuego ni dentro del agua. El hacer esto podría dar lugar a roturas o fugas en las pilas, produciendo incendios o daños.
- En caso de una fuga del fluido interno de la pila, limpie los restos del mismo del compartimento de las pilas antes de introducir una nuevas. El contacto del fluido de la pila con los ojos puede dar lugar a daños o pérdida de visión. Si le cae este fluido en los ojos, lávelos inmediatamente con agua abundante. No se frote los ojos al lavarlos. Después de lavarlos, acuda tan pronto como pueda a un médico. El contacto del fluido de la pila con su piel o ropas puede dar lugar a daños o quemaduras. Al igual que antes, lave con agua inmediatamente la zona afectada y acuda al médico.
- Apague la unidad al instalar y sustituir las pilas.
- Extraiga las pilas si no piensa utilizar este aparato durante un periodo de tiempo largo. El no hacerlo puede producir fugas o roturas en las pilas, lo que podría dar lugar a un incendio o daños. Si se llega a producir una fuga del fluido interno de la pila, limpie los restos del mismo del compartimento de las pilas antes de introducir una nuevas.
- Nunca trate de desmontar las pilas. El ácido que contienen puede dañar su piel o la ropa.

Para los usuarios europeos

Eliminación de aparatos eléctricos y electrónicos y pilas y/o acumuladores

- (a) Nunca debe eliminar un aparato eléctrico o electrónico y/o pilas/acumuladores junto con el resto de la basura orgánica. Este tipo de aparatos deben ser depositados en los "puntos limpios" creados a tal efecto por su Ayuntamiento o por la empresa de limpieza local.
- (b) Con la correcta eliminación de los aparatos eléctricos y electrónicos y/o pilas/acumuladores estará ayudando a ahorrar valiosos recursos y evitará a la vez todos los efectos negativos potenciales tanto para la salud como para el entorno.
- (c) Una eliminación incorrecta de este tipo de aparatos y/o pilas/acumuladores junto con la basura orgánica puede producir efectos graves en el medio ambiente y en la salud a causa de la presencia de sustancias potencialmente peligrosas que pueden contener.
- (d) El símbolo del cubo de basura tachado (WEEE) indica la obligación de separar los aparatos eléctricos y electrónicos y/o pilas/acumuladores del resto de basura orgánica a la hora de eliminarlos. Si la batería o acumulador contiene una cantidad superior de plomo (Pb), mercurio (Hg) y/o cadmio (Cd) que los valores especificados en la Directiva de pilas y baterías (2006/66/CE, 2013/56/UE), aparecerán los símbolos de estas sustancias químicas (Pb, Hg y/o Cd) debajo del símbolo del cubo de basura tachado.
Pb, Hg, Cd
- (e) Los llamados "puntos limpios" de recogida y retirada selectiva de este tipo de productos y/o pilas/acumuladores están disponibles para cualquier usuario final. Para más información acerca de la eliminación de este tipo de elementos, póngase en contacto con el departamento correspondiente de su Ayuntamiento, empresa de limpieza o recogida de basuras o con el comercio en el que adquirió este aparato.

INSTRUCCIONES IMPORTANTES DE SEGURIDAD

Modelo para EE.UU

Declaración de conformidad

Número de modelo: CD-400U

Marca comercial: TASCAM

Responsable: TEAC AMERICA, INC.

Dirección: 10410 Pioneer Blvd. Suite #1 Santa Fe Springs,
California 90670, U.S.A.

Teléfono: 1-323-726-0303

Este dispositivo cumple con lo indicado en la sección 15 de las normas FCC y su funcionamiento está sujeto a las dos condiciones siguientes: (1) este aparato no debe producir interferencias molestas, y (2) este aparato debe aceptar cualquier interferencia que reciba, incluso aquellas que produzcan un funcionamiento no deseado.

PARA EL USUARIO

Se ha verificado que este aparato cumple con los límites establecidos para las unidades digitales de clase B, de acuerdo a lo indicado en la sección 15 de las normas FCC. Esos límites han sido diseñados para ofrecer una protección razonable contra las interferencias molestas en una instalación no profesional. Este aparato genera, usa y puede irradiar energía de radiofrecuencias y, si no es instalado y usado de acuerdo a este manual de instrucciones, puede producir interferencias molestas en las comunicaciones de radio. No obstante, tampoco hay garantías de que no se produzcan ese tipo de interferencias en una instalación concreta. Si este aparato produce interferencias molestas en la recepción de la radio o TV (lo que puede determinar encendiendo y apagando el aparato), el usuario será el responsable de tratar de corregirlas usando una o más de las siguientes medidas.

- Reorientar o reubicar la antena receptora.
- Aumentar la separación entre este aparato y el receptor.
- Conectar este aparato a una salida de corriente o regleta diferente a la que esté conectado el receptor.
- Consultar a su distribuidor o a un técnico especialista en radio/TV para que le ayuden.

CUIDADO

Cualquier modificación en este aparato no aprobada expresamente y por escrito por TEAC CORPORATION podrá anular la autorización del usuario a usar dicho aparato.



Conformidad para la emisión de radio e interferencias

Este producto tiene la capacidad de emitir en la banda de los 2.4 GHz.

Rango de frecuencia usada: 2402 - 2480 MHz

Potencia de salida máxima: Bluetooth® Class 1 (inferior a 10 mW)

Utilice este aparato únicamente en el país en el que lo haya adquirido. Dependiendo del país es posible que existan distintas restricciones relativas al uso de la tecnología inalámbrica Bluetooth.

Modelo para EE.UU

Etiqueta de autorización

FCC ID: XEG-CD400U-Q

Modelo para Canadá

Cumplimiento de limitaciones de transmisión de radio

Este aparato cumple con los límites RSS para aparatos sin licencia del Departamento de Innovación, Ciencia y Desarrollo económico canadiense.

Su funcionamiento está sujeto a las dos condiciones siguientes:

- 1) Este aparato no debe producir interferencias
- 2) Este aparato debe aceptar cualquier interferencia que reciba, incluso aquellas que produzcan un funcionamiento no deseado.

Etiqueta de autorización

IC: 1559C-CD400U

Modelo para la AEE (Área Económica Europea)



Por la presente, TEAC Corporation declara que el tipo de equipo de radio CD-400U cumple con la Directiva 2014/53/UE, y con el resto de Directivas o Regulaciones de la Comisión Europea.

En la siguiente dirección de internet podrá encontrar el texto completo de la declaración de conformidad para la UE: Para más detalles contacte con nosotros vía e-mail.

<https://tascam.eu/en/contact.html>

Requisitos de exposición a radiaciones

Este aparato cumple las limitaciones, aceptadas internacionalmente, establecidas para la exposición de los seres humanos a ondas de radio generadas por transmisores.

Declaración de cumplimiento

Modelo para EE.UU./Canadá

Este equipo cumple con los límites establecidos para la exposición a radiaciones de la FCC/IC relativos a entornos no controlados y cumple con las Normas generales en cuanto a exposición a radiofrecuencias (RF) de la FCC y con las normas de exposición a radiaciones de radiofrecuencia (RF) de la RSS-102. Este aparato tiene niveles mínimos de energía de RF y se considera que cumple con la evaluación de máxima exposición admisible (MPE). Aún así, recomendamos que lo instale y utilice de forma que el emisor quede a una distancia de 20 cm o más con respecto al cuerpo de cualquier persona (excluyendo extremidades: manos, pies, muñecas y tobillos).

Modelo para la AEE (Área Económica Europea)

Este aparato cumple con la EN 62479; Evaluación de aparatos eléctricos y electrónicos en cuanto a las restricciones básicas de exposición de los humanos a campos electromagnéticos; standard armonizado de la DIRECTIVA 2014/53/UE.

Índice

PRECAUCIONES IMPORTANTES DE SEGURIDAD	43
Conformidad para la emisión de radio e interferencias.....	46
Modelo para la EEA (Área Económica Europea)	46
1 – Introducción	49
Características.....	49
Elementos incluidos.....	49
Acerca de este manual.....	49
Precauciones relativas a la ubicación y uso.....	50
Notas acerca de las fuentes de alimentación	50
Cuidado con la condensación.....	50
Limpieza de la unidad.....	50
Acerca de los compact discs.....	50
Manejo de los compact discs.....	50
Introducción de los discos por la ranura	50
Tarjetas SD y unidades USB flash	51
Precauciones de uso	51
Protección contra grabación de tarjetas SD.....	51
Bluetooth®.....	51
Perfiles.....	51
Códex.....	51
Protección de contenidos	51
Seguridad de la transmisión	51
Uso de la web global TEAC.....	51
Acerca del servicio de atención al usuario de TASCAM	51
2 – Nombres y funciones de las partes.....	52
Panel frontal.....	52
Panel trasero.....	55
Control remoto inalámbrico (TASCAM RC-CD400).....	56
Pantalla inicial	57
Estructura de menú	58
Operaciones básicas de pantalla Menu.....	58
Procesos operativos del menú	58
3 – Preparativos	59
Conexiones	59
Montaje de la antena AM.....	59
Preparativos del control remoto	60
Instalación de las pilas.....	60
Cuándo debe sustituir la pila	60
Precauciones con la pila.....	60
Uso del control remoto inalámbrico	60
Encendido y apagado de la unidad	60
Ajuste del brillo de la pantalla.....	60
Inserción y extracción de discos.....	61
Inserción de discos	61
Expulsión de discos	61
Expulsión forzada del disco	61
Inserción y extracción de tarjetas SD.....	61
Inserción de tarjetas SD.....	61
Extracción de tarjetas SD.....	61
Interruptor de protección contra grabación de la tarjeta SD.....	61
Conexión y desconexión de unidades USB flash	62
Conexión e unidades USB flash.....	62
Desconexión de unidades USB flash.....	62
Ajuste de la recepción del control remoto	62
Funciones de bloqueo del panel.....	62
Selección de la fuente de reproducción.....	62
4 – Reproducción CD/SD/USB	63
Ficheros que pueden ser reproducidos.....	63
Pistas y carpetas en tarjetas SD y unidades USB flash.....	63
Zona de reproducción	64
Ajuste de la zona de reproducción	64
Operaciones básicas de reproducción.....	64
Reproducción de pistas	64
Selección de pistas para la reproducción	64
Salto a una pista anterior o posterior.....	64
Selección directa de pistas	65
Reproducción de carpeta	65
(solo en tarjetas SD y unidades USB flash).....	65
Modos de reproducción.....	67
Ajuste del modo de reproducción	67
Búsqueda adelante y atrás	67
Uso de la función de reproducción repetida	68
Ajustes ordinarios de reproducción repetida	68
Ajustes de reproducción repetida A-B (solo CD audio).....	68
Uso de la función power-on-play.....	69
Uso de la función de continuación.....	69
Uso de la función de reproducción consecutiva	70
Indicación de tiempo e información de texto.....	70
5 – Reproducción de dispositivo Bluetooth	71
Sincronización o emparejamiento	71
Controles que puede utilizar	71
Reproducción desde un dispositivo Bluetooth	71
Desemparejamiento.....	71
6 – Escucha de la radio AM/FM	72
Sintonización de emisoras.....	72
Cambio de la frecuencia recibida.....	72
Ajuste del modo FM	72
Ajuste de presets de emisoras de radio.....	72
Ajuste automático de presets de emisoras de radio	72
Ajuste manual de presets de emisoras de radio	72
Selección de emisoras	73
Borrado de asignaciones en presets	73
Ajuste de salidas de emisoras.....	73
RDS (sólo modelo europeo).....	74
Búsqueda PTY.....	74
Tipos de programa RDS	74
7 – Funciones de duplicación (copia)	76
Resumen de la duplicación	76
Procesos de la duplicación	76
Anulación de salidas analógicas durante la duplicación.....	77
Ajustes de formato de la duplicación.....	77
Tiempos de grabación durante la duplicación	77
8 – Otras funciones	78
Ajuste de la función de ahorro de energía	78
Ajuste de la salida analógica.....	78
Ajuste del modo serie	78
(con la tarjeta opcional Ethernet instalada)	78
Uso del conector RS-232C	78
Ajuste de la velocidad de transmisión (baudios).....	78
Uso de la toma AUX IN.....	78
Verificación de versión de firmware.....	79
Restauración de los ajustes de fábrica	79
9 – Resolución de problemas	80
10 – Especificaciones técnicas	81
Soportes y formatos.....	81
Entradas y salidas.....	81
Entradas y salidas audio analógicas	81
Entrada/salida de control	81
Rendimiento audio	81
Bluetooth	82
Sintonizador	82
Otros.....	82
Esquema de dimensiones.....	82

Felicidades y gracias por la compra de su REPRODUCTOR DE CD/ MEMORIA TASCAM CD-400U.

Antes de empezar a utilizar esta unidad, lea detenidamente este manual para saber cómo configurar y conectar esta unidad correctamente y cómo utilizar sus funciones. Una vez que lo haya leído, conserve este manual a mano para cualquier consulta en el futuro.

También puede descargarse este manual de instrucciones desde la pagina web global de TEAC (<https://teac-global.com/>).

Características

- Permite reproducir CDs, tarjetas SD y unidades USB flash
- El reproductor de CD admite los formatos CD-DA, CD-ROM, CD-R, CD-RW (solo formato CD-DA), MP3-CD y WMA-CD
- Puede reproducir ficheros MP3, AAC, WAV y WMA desde tarjetas SD y unidades USB flash
- Receptor Bluetooth® interno, que permite la reproducción desde smartphones y otros dispositivos
- Sintonizador AM/FM interno
- Toma AUX IN que puede usar para la reproducción desde reproductores audio móviles y otros dispositivos
- Las salidas analógicas incluyen pares de tomas XLR balanceadas y RCA no balanceadas
- La función de reproducción consecutiva salta al principio de la siguiente pista, permitiéndole una escucha inmediata
- Es posible grabar desde CDs audio y del sintonizador en tarjetas SD y unidades USB flash
- Puerto serie RS-232C para control externo
- Conectores RCA no balanceados específicos para la salida del sintonizador
- Búsqueda directa de pista de CD/SD/USB usando teclado numérico o el control remoto específico
- Función Power-on-play que puede iniciar automáticamente la reproducción de la pista cuando encienda la unidad
- Función de bloqueo del panel que permite desactivar los botones del panel frontal para aumentar la seguridad ante posibles usos accidentales
- Salida de auriculares que permite la monitorización audio
- Tamaño 1U para montaje en rack

Elementos incluidos

Dentro del embalaje encontrará los siguientes elementos. Tenga cuidado de no dañar estos objetos al abrir el embalaje. Conserve la caja y las protecciones por si alguna vez necesita transportar el aparato.

Póngase en contacto con su distribuidor si echa en falta alguno de estos elementos o si observa que alguno de ellos ha resultado dañado durante el transporte.

- Unidad principal× 1
- Cable de alimentación.....× 1
- Control remoto inalámbrico (TASCAM RC-CD400B).....× 1
- Pilas para el control remoto (AAA)× 2
- Antena FM.....× 1
- Antena AM× 1
- Kit de tornillos para montaje en rack× 1
- Manual de instrucciones (este manual) incluyendo documento de garantía× 1

Acerca de este manual

En este manual utilizamos los siguientes convencionalismos:

- Cuando hagamos referencia a botones, conectores y otras partes de esta unidad o de otros aparatos, utilizaremos letras en negrita; por ejemplo: botón **HOME/MENU**.
- Los mensajes que aparezcan en la pantalla de esta unidad vendrán en este formato: **Menu**.
- "Tarjeta SD" hace referencia a una tarjeta de memoria SD/SDHC.
- Algunas veces se hace referencia al formato CD-DA como el formato "CD audio". A veces se hace referencia a los discos audio que contengan pistas grabadas en el formato CD audio como "CD audio".
- Los CD que contienen ficheros MP3 o WAV con llamados a veces "CD de datos".
- La fuente de entrada seleccionada en ese momento aparece referido como "fuente activa".
- La carpeta seleccionada en ese momento aparece referida como "carpeta activa".
- Los ordenadores, dispositivos audio portátiles y otros aparatos conectados a esta unidad usando Bluetooth serán mencionados como "dispositivos Bluetooth".
- Además también encontrará información adicional en los siguientes formatos.

AVISO

Son avisos y consejos relativos al uso de este aparato.

NOTA

Son explicaciones sobre actuaciones para casos concretos.

CUIDADO

Esto le advierte que puede dañar el equipo o perder datos si no sigue las instrucciones.

1 – Introducción

Precauciones relativas a la ubicación y uso

- El rango de temperaturas seguro para el uso de este aparato es entre 5–35 °C.
- Para evitar degradar la calidad del sonido o que se produzcan averías, no instale la unidad en los siguientes tipos de lugares.
 - Lugares sujetos a fuertes vibraciones o inestables
 - Cerca de ventanas o expuestos a la luz solar directa
 - Cerca de radiadores o lugares extremadamente calurosos
 - Lugares demasiado fríos
 - Sitios mal ventilados o demasiado húmedos
 - Lugares polvorientos
- Asegúrese de instalar esta unidad en una posición nivelada.
- Para permitir la correcta refrigeración de la unidad, no coloque ningún objeto encima de este producto.
- No coloque este aparato encima de una etapa de potencia o de otro aparato que genere mucho calor.

Notas acerca de las fuentes de alimentación

- Introduzca completamente el enchufe del cable de alimentación incluido en la toma AC IN.
- No conecte esta unidad a una fuente de alimentación que no sea AC 100V - 240V (50-60Hz)
- A la hora de la conexión o desconexión, sujete siempre el cable por el enchufe. Nunca tire del propio cable.

Cuidado con la condensación

Si traslada la unidad de un lugar frío a uno cálido o si la usa después de un cambio fuerte de temperatura, puede producirse condensación de agua. Para evitar esto o si se produce la condensación, deje la unidad en la sala en la que la vaya a usar durante una o dos horas antes de encenderla.

Limpieza de la unidad

Para limpiar la unidad, utilice un trapo suave y seco. No use gasolina, alcohol u otros productos similares ya que podría dañar su superficie.

Acerca de los compact discs

Además de los CD de música comerciales, esta unidad puede reproducir discos CD-R y CD-RW que hayan sido grabados en el formato CD audio (CD-DA), así como discos CD-R y CD-RW que contengan ficheros MP3 audio.

CUIDADO

En esta unidad no puede usar CDs de 8 cm. Si carga un CD de este tipo, será expulsado de forma automática. Si la unidad no expulsa el CD de forma automática, pulse el botón **EJECT**.

Manejo de los compact discs

- Coloque siempre los discos en las bandejas con su etiqueta hacia arriba.

- Para extraer un disco de su caja, presione en el centro de la caja y tire del disco, sujetándolo por los bordes.
- Evite tocar la cara de señal del disco (la que no tiene etiqueta). Las huellas, grasa, etc. pueden producir errores durante la reproducción.
- Para limpiar la cara de señal de un disco, frote con un trapo suave con movimientos rectos de dentro hacia fuera. La suciedad en los discos puede reducir la calidad de sonido, por lo que manténgalos limpios y consérvelos limpios dentro de sus cajas.
- No use limpiadores ni disolventes para limpiar los discos ya que pueden producir daños irreparables en su superficie, haciendo incluso que resulten ilegibles.
- No ponga etiquetas ni pegatinas a los discos. No introduzca discos en los que haya restos de adhesivos de cintas o de etiquetas que haya quitado. Eso podría hacer que se pegase al mecanismo interno y para despegarlo tendría que recurrir a un técnico.
- No utilice estabilizadores de CD. El uso de estos estabilizadores con este reproductor puede dañar el mecanismo y producir averías.
- No utilice discos rotos.
- Use sólo discos circulares. Evite el uso de discos promocionales, etc. que no sean circulares.

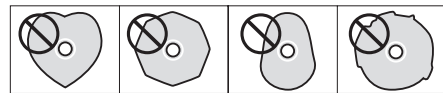

- Algunas compañías de discos han sacado al mercado discos con control anticopia con el fin de proteger los derechos de autor. Dado que algunos de estos discos no cumplen las especificaciones requeridas para los CD, éstos no podrán ser reproducidos en esta unidad.

Introducción de los discos por la ranura

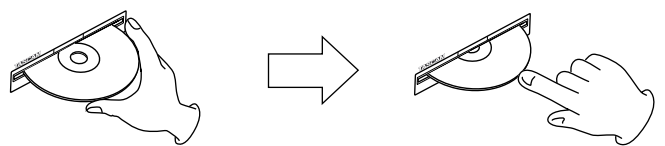

1. Tal como puede ver en la ilustración, sujete el disco con la etiqueta hacia arriba e introdúzcalo hasta la mitad.
2. Empuje el disco suavemente y la unidad entonces tirará de él hasta que desaparezca por completo dentro de la ranura.

Problemas a la hora de introducir un disco

Si el disco se atasca durante su introducción y resulta difícil seguir empujándolo hacia dentro, no trate de forzar su introducción. Extraiga completamente el disco y pulse el botón **EJECT** y vuelva a probar a introducirlo. (Si trata de introducir el disco a fuerza podrá dañar la unidad),

Tarjetas SD y unidades USB flash

Esta unidad usa tarjetas SD y unidades USB flash para la grabación y reproducción.

En la página web global de TEAC puede encontrar un listado de las memorias USB y tarjetas SD que hemos verificado que funcionan correctamente con esta unidad. Vaya a la página de este producto en la web global de TEAC (<https://teac-global.com>) para localizar dicho listado o si necesita ponerse en contacto con el servicio técnico TASCAM.

Precauciones de uso

Las tarjetas SD y unidades USB flash son soportes delicados. De cara a evitar daños las tarjetas SD y unidades USB flash, tenga en cuenta las siguientes precauciones a la hora de usarlos.

- No los deje en lugares excesivamente calurosos o fríos.
- No los exponga tampoco a altos niveles de humedad.
- Evite que puedan mojarse.
- No coloque objetos encima de ellos, ni los doble.
- Evite que puedan sufrir golpes.
- No introduzca o extraiga el soporte durante la grabación, reproducción, transferencia de datos u otra operación en la que la unidad acceda a la memoria o tarjeta.
- Nunca los transporte de forma que sus terminales queden al aire. Use sus tapas de protección.

Protección contra grabación de tarjetas SD

Esta unidad registra información de pista en el soporte de cara a mejorar el rendimiento. Dado que los datos de pista no pueden ser registrados en tarjetas SD protegidas contra la grabación, la lectura de dicha tarjeta será más lenta y su rendimiento puede verse también afectado.

Notas acerca del Bluetooth®

Esta unidad dispone de un receptor audio Bluetooth interno y puede emitir el sonido reproducido desde un ordenador o dispositivo audio portátil que admita Bluetooth (dispositivo Bluetooth).

CUIDADO

No hay garantías de que la función Bluetooth de esta unidad permita la conexión o el funcionamiento con todos los dispositivos Bluetooth.

Perfiles

Esta unidad admite los siguientes perfiles Bluetooth.

- A2DP (perfil de distribución audio avanzado)
- AVRCP (perfil de control remoto de audio/vídeo)

Para transferir audio vía Bluetooth, el dispositivo Bluetooth debe admitir A2DP.

Para controlar la reproducción en el dispositivo Bluetooth, debe admitir AVRCP.

Incluso aunque un dispositivo Bluetooth admita los mismos perfiles, sus funciones pueden variar dependiendo de sus especificaciones técnicas.

Códecs

Esta unidad admite los siguientes códecs y elegirá uno de ellos de forma automática durante la transferencia audio.

- SBC
- AAC
- Qualcomm®aptX™ audio

La unidad elegirá el códec adecuado a usar de acuerdo a la compatibilidad de códecs de los otros dispositivos Bluetooth y de las condiciones de la comunicación.

NOTA

- No es posible elegir el códec a usar por medio de un botón, por ejemplo.
- Debido a las características de la tecnología inalámbrica Bluetooth, la reproducción desde un dispositivo Bluetooth estará ligeramente retardada en comparación con la reproducción desde esta unidad.

Protección de contenidos

Esta unidad admite SCMS-T como forma de protección de contenidos durante la transmisión audio, por lo que puede reproducir audio protegido.

Seguridad de la transmisión

Esta unidad admite funciones de seguridad durante la transmisión Bluetooth de acuerdo con las especificaciones Bluetooth standard, si bien no garantiza la privacidad de dichas transmisiones.

TEAC CORPORATION no acepta posibles responsabilidades por filtraciones de información que se puedan producir durante la transmisión vía Bluetooth.

Uso de la web global TEAC

Puede descargar actualizaciones para esta unidad desde la página web global de TEAC:

<https://teac-global.com/>

En la sección TASCAM Downloads, elija el idioma que quiera para hacer que se abra la página Downloads para ese idioma.

Acerca del servicio de atención al usuario de TASCAM

La garantía y el soporte técnico de los productos TASCAM solo se garantiza en el país/región de la compra original.

En caso de que necesite soporte técnico tras la compra, busque en el listado de distribuidores TASCAM de la web global de TEAC (<https://teac-global.com/>), la empresa o distribuidor local del país en el que haya adquirido este producto y contacte con ellos. A la hora de cualquier consulta o reclamación será necesaria la dirección (URL) del comercio o página web en el que haya adquirido esta unidad. De la misma forma, también deberá disponer de la tarjeta de garantía y la prueba de compra (factura o recibo de compra).

2 – Nombres y funciones de las partes

Panel frontal

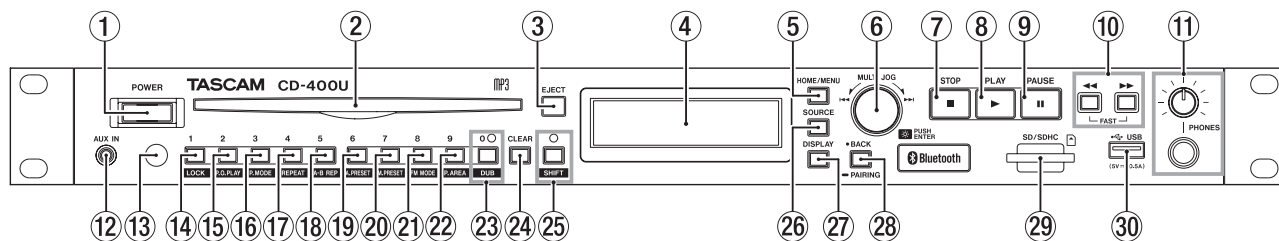

① Interruptor POWER

Le permite encender y apagar la unidad

CUIDADO

Antes de encender la unidad, reduzca al mínimo el volumen de los dispositivos que estén conectados a esta unidad. El no hacerlo puede dar lugar a la emisión de ruidos potentes, que incluso pueden dañar sus oídos o provocar otros problemas.

NOTA

No pulse este interruptor mientras la unidad esté funcionando (reproducción, duplicación o grabación de datos en una tarjeta SD o unidad USB flash). El no tener esto en cuenta puede hacer que el proceso falle o que se pierdan datos, por ejemplo.

② Ranura para discos

Introduzca aquí un disco.

En cuanto introduzca un poco el disco, la unidad tirará hacia dentro de él hasta introducirlo por completo.

③ Botón EJECT

Púlselo para expulsar un disco. (vea “Inserción y extracción de discos” en pág. 61)

Manténgalo pulsado durante al menos 10 segundos para producir la expulsión forzada del disco. (vea “Expulsión forzada del disco” en pág. 61)

④ Pantalla

Le muestra distintos tipos de información.

⑤ Botón HOME/MENU

- Con la pantalla inicial activa, púlselo para acceder a la pantalla **Menu**. (vea “Estructura de menú” en pág. 58) (vea “Operaciones básicas de pantalla Menu” en pág. 58)
- Con la pantalla **Menu** activa, pulse este botón para volver a la pantalla inicial.

⑥ Dial MULTI JOG

Actúa como un dial al girarlo y como un botón al pulsarlo.

Funciones como dial

- Si la fuente activa es **CD**, **USB** o **SD** y la zona de reproducción es “toda”, gire el dial **MULTI JOG** para saltar de pista. (vea “Salto a una pista anterior o posterior” en pág. 64)
- Si la fuente activa es **USB** o **SD** y la zona de reproducción sea carpeta (aparece el icono ) gire el dial **MULTI JOG** para cambiar entre pistas y carpetas. (vea “Reproducción de carpeta (solo en tarjetas SD y unidades USB flash)” en pág. 65)).
- Si la fuente activa es **AM**/**FM**, gire el dial **MULTI JOG** para cambiar la frecuencia recibida. (vea “Sintonización de emisoras” en pág. 72)
- Si la fuente activa es **AM**/**FM** y el modo de preset está activado, gire el dial **MULTI JOG** para ir al número de preset anterior o siguiente. (vea “Ajuste de presets de emisoras de radio” en pág. 72)

- Cuando esté activa una pantalla **Menu**, gírelo para elegir elementos y cambiar valores de ajuste. (vea “Operaciones básicas de pantalla Menu” en pág. 58)
- Al mantener pulsado el botón **SHIFT**, gire el dial **MULTI JOG** para ajustar el brillo de la pantalla. (vea “Ajuste del brillo de la pantalla” en pág. 60)

Función de botón

- Con una pantalla **Menu** activa, pulse el dial para confirmar la selección y ajuste (función como botón **ENTER**).

⑦ Botón STOP

- Púlselo para detener la reproducción.
- Cuando esté activa la reproducción consecutiva, pulse este botón durante la reproducción para saltar al principio de la pista siguiente y activar la pausa. (vea “Uso de la función de reproducción consecutiva” en pág. 70)
- Si la fuente activa es **AM** o **FM**, púlselo para cambiar entre los modos de frecuencia y preset. (vea “Cambio de la frecuencia recibida” en pág. 72)
- Púlselo durante la duplicación para detenerla. (vea “Procesos de la duplicación” en pág. 76)

⑧ Botón PLAY

- Púlselo con la unidad parada o en espera para iniciar la reproducción.
- Cuando la función de reproducción consecutiva esté activa, pulse este botón durante la reproducción para iniciar la reproducción de la pista siguiente. (vea “Uso de la función de reproducción consecutiva” en pág. 70)

⑨ Botón PAUSE

Púlselo con la unidad parada o en reproducción para activar la pausa o espera.

⑩ Botones ◀◀/▶▶ [FAST]

- Mantenga pulsados estos botones para un rebobinado o avance rápido. (vea “Búsqueda adelante y atrás” en pág. 67)
- Si la fuente activa es **CD**, **USB** o **SD** y está haciendo un rebobinado/avance rápido, mantenga pulsado el botón del sentido opuesto (◀◀ o ▶▶) para acelerar más aún. (vea “Búsqueda adelante y atrás” en pág. 67)
- Si la fuente activa es **AM** o **FM**, pulse este botón para buscar automáticamente las frecuencias recibidas para ese modo de frecuencia. (vea “Cambio de la frecuencia recibida” en pág. 72)

2 – Nombres y funciones de las partes

11 PHONES

Use esta toma stereo standard para conectar unos auriculares stereo.

Use un adaptador para auriculares con clavija mini.

Use el mando **PHONES** para ajustar el nivel de salida.

La salida de la toma **PHONES** puede ser reducida hasta los -18 dB en intervalos de 1dB en la pantalla de ajuste **Out Att.** (vea "Ajuste de la salida analógica" en pág. 78)

CUIDADO

Antes de conectar los auriculares, reduzca al mínimo el volumen con el mando **PHONES**. El no hacerlo puede dar lugar a la emisión de ruidos potentes, que incluso pueden dañar sus oídos o provocar otros problemas.

12 Toma AUX IN

Esta toma mini stereo como una entrada de línea.

Conecte aquí un reproductor audio portátil o un dispositivo audio externo. (vea "Uso de la toma AUX IN" en pág. 78)

CUIDADO

- Antes de conectar un dispositivo a la toma **AUX IN**, reduzca al mínimo el volumen de dicho dispositivo. El no hacerlo puede dar lugar a la emisión de ruidos potentes, que incluso pueden dañar sus oídos, por ejemplo.
- Antes de conectar o desconectar algo a la toma **AUX IN**, ajuste la fuente activa a cualquier valor distinto a **AUX** (CD o Bluetooth) o apague la unidad.

13 Receptor de señal del control remoto

Aquí son recibidas las señales del control remoto inalámbrico (TASCAM RC-CD400B). Cuando use el control remoto, apunte con él hacia este receptor.

14 Botón 1 [LOCK]

- Púlselo para introducir el número de pista 1 cuando la fuente activa sea **CD**, **USB** o **SD** y la zona de reproducción esté ajustada a "toda". (vea "Selección directa de pistas" en pág. 65)
- Si la fuente activa es **AM** o **FM**, púlselo para sintonizar una emisora prefijada.
- Cuando la unidad esté en el modo secundario (piloto **SHIFT** encendido), púlselo para activar/desactivar la función de bloqueo de panel (lo que desactiva los botones para evitar un uso accidental). (vea "Funciones de bloqueo del panel" en pág. 62)

NOTA

- Puede usar los botones numéricos de la unidad (**1 [LOCK]** – **0 [DUB]**) para especificar números para la selección de pistas. Para estos números, puede introducir un máximo de dos dígitos en el caso de CDs audio y tres para los CDs de datos. (vea "Selección directa de pistas" en pág. 65)
- En el modo secundario (piloto **SHIFT** iluminado), el pulsar un botón numérico cambiará el ajuste de la función que aparece en blanco debajo del botón.

15 Botón 2 [P.O.PLAY]

- Púlselo para introducir el número de pista 2 cuando la fuente activa sea **CD**, **USB** o **SD** y la zona de reproducción esté ajustada a "toda". (vea "Selección directa de pistas" en pág. 65)
- Si la fuente activa es **AM** o **FM**, púlselo para sintonizar una emisora prefijada.
- En el modo secundario (piloto **SHIFT** iluminado), púlselo para activar/desactivar la función power-on-play. (vea "Uso de la función power-on-play" en pág. 69)

16 Botón 3 [P.MODE]

- Púlselo para introducir el número de pista 3 cuando la fuente activa sea **CD**, **USB** o **SD** y la zona de reproducción esté ajustada a "toda". (vea "Selección directa de pistas" en pág. 65)
- Si la fuente activa es **AM** o **FM**, púlselo para sintonizar una emisora prefijada.
- Si la fuente activa es **CD**, **USB** o **SD**, y el modo secundario está activo (piloto **SHIFT** iluminado) pulse este botón para ir pasando por los modos de reproducción (normal, único y aleatorio). (vea "Modos de reproducción" en pág. 67)

17 Botón 4 [REPEAT]

- Púlselo para introducir el número de pista 4 cuando la fuente activa sea **CD**, **USB** o **SD** y la zona de reproducción esté ajustada a "toda". (vea "Selección directa de pistas" en pág. 65)
- Si la fuente activa es **AM** o **FM**, púlselo para sintonizar una emisora prefijada.
- Si la fuente activa es **CD**, **USB** o **SD**, y el modo secundario está activo (piloto **SHIFT** iluminado) púlselo para activar/desactivar la reproducción repetida. (vea "Ajustes ordinarios de reproducción repetida" en pág. 68)

18 Botón 5 [A-B REP]

- Púlselo para introducir el número de pista 5 cuando la fuente activa sea **CD**, **USB** o **SD** y la zona de reproducción esté ajustada a "toda". (vea "Selección directa de pistas" en pág. 65)
- Si la fuente activa es **AM** o **FM**, púlselo para sintonizar una emisora prefijada.
- Si la fuente activa es **CD**, **USB** o **SD**, y el modo secundario está activo (piloto **SHIFT** iluminado) púlselo para ajustar los puntos de inicio (A) y final (B) para la repetición A-B. (vea "Ajustes de reproducción repetida A-B (solo CD audio)" en pág. 68)

19 Botón 6 [A.PRESET]

- Púlselo para introducir el número de pista 6 cuando la fuente activa sea **CD**, **USB** o **SD** y la zona de reproducción esté ajustada a "toda". (vea "Selección directa de pistas" en pág. 65)
- Si la fuente activa es **AM** o **FM**, púlselo para sintonizar una emisora prefijada.
- Si la fuente activa es **AM** o **FM** y el modo secundario está activo (piloto **SHIFT** iluminado) púlselo para programar de forma automática las emisoras prefijadas. (vea "Ajuste automático de presets de emisoras de radio" en pág. 72)

20 Botón 7 [M.PRESET]

- Púlselo para introducir el número de pista 7 cuando la fuente activa sea **CD**, **USB** o **SD** y la zona de reproducción esté ajustada a "toda". (vea "Selección directa de pistas" en pág. 65)
- Si la fuente activa es **AM** o **FM**, púlselo para sintonizar una emisora prefijada.
- Si la fuente activa es **AM** o **FM** y el modo secundario está activo (piloto **SHIFT** iluminado) púlselo para programar de forma manual las emisoras prefijadas. (vea "Ajuste manual de presets de emisoras de radio" en pág. 72)

2 – Nombres y funciones de las partes

21 Botón 8 [FM MODE]

- Púlselo para introducir el número de pista 8 cuando la fuente activa sea **CD**, **USB** o **SD** y la zona de reproducción esté ajustada a "toda". (vea "Selección directa de pistas" en pág. 65)
- Si la fuente activa es **AM** o **FM**, púlselo para sintonizar una emisora prefijada.
- Si la fuente activa es **FM**, y el modo secundario está activo (piloto **SHIFT** iluminado), púlselo para cambiar entre mono y stereo para la recepción de emisiones FM. (vea "Ajuste del modo FM" en pág. 72)

22 Botón 9 [P.AREA]

- Púlselo para introducir el número de pista 9 cuando la fuente activa sea **CD**, **USB** o **SD** y la zona de reproducción esté ajustada a "toda". (vea "Selección directa de pistas" en pág. 65)
- Si la fuente activa es **AM** o **FM**, púlselo para sintonizar una emisora prefijada.
- Si la fuente activa es **USB** o **SD** y el modo secundario está activo (piloto **SHIFT** iluminado), púlselo para ajustar la zona de reproducción. (vea "Ajuste de la zona de reproducción" en pág. 64)

23 Botón e indicador 0 [DUB]

- Púlselo para introducir el número de pista 0 cuando la fuente activa sea **CD**, **USB** o **SD** y la zona de reproducción esté ajustada a "toda". (vea "Selección directa de pistas" en pág. 65)
- Si la fuente activa es **AM** o **FM**, púlselo para sintonizar una emisora prefijada.
- Si la fuente activa es **CD** y la unidad está parada o la fuente activa es **AM/FM**, púlselo con el modo secundario activo (piloto **SHIFT** iluminado) para preparar la duplicación (copia). EL indicador se iluminará cuando la función de duplicación esté activa. (vea "Procesos de la duplicación" en pág. 76)

24 Botón CLEAR

- Si la fuente activa es **CD**, **USB** o **SD**, pulse este botón para borrar los valores introducidos con los botones numéricos.
- Púlselo para cerrar un mensaje de aviso que haya aparecido en la pantalla inicial.
- Si la fuente activa es **AM** o **FM**, mantenga pulsado este botón para borrar todas las emisoras prefijadas para esa fuente. (vea "Borrado de asignaciones en presets" en pág. 73)

25 Botón e indicador SHIFT

Pulse este botón para hacer que se ilumine su piloto y activar el modo secundario, en el que podrá activar las funciones secundarias de los otros botones. (Esta funciones aparecen debajo de los botones en blanco sobre fondo azul oscuro). Para desactivar este modo secundario (piloto **SHIFT** apagado), vuelva a pulsar este botón **SHIFT**.

26 Botón SOURCE

Púlselo para cambiar la fuente activa. (vea "Selección de la fuente de reproducción" en pág. 62)

27 Botón DISPLAY

- Púlselo durante la reproducción para ver una amplia gama de información. (vea "Indicación de tiempo e información de texto" en pág. 70)

28 Botón BACK [PAIRING]

- Cuando la pantalla **Menu** esté activa, púlselo para volver a la pantalla inicial.
- Cuando esté activa una pantalla de ajuste **Menu**, púlselo para retroceder un nivel de menú.
- Si la fuente activa es **USB** o **SD** y la zona de reproducción sea carpeta (aparece el icono ) , púlselo para retroceder un nivel de carpeta. (vea "Zona de reproducción" en pág. 64)
- Si la fuente activa es **BLUETOOTH**, mantenga pulsado este botón para activar el modo de sincronización o emparejamiento Bluetooth. Cuando esté activa una conexión Bluetooth (aparece **Connected**), púlselo para producir una desconexión forzada. (vea "Sincronización o emparejamiento" en pág. 71)

29 Ranura para tarjeta SD

Introduzca en estas ranuras unas tarjetas SD. (vea "Inserción y extracción de tarjetas SD" en pág. 61)

30 Puerto USB

Conecte (y desconecte) aquí unidades USB flash. (vea "Conexión y desconexión de unidades USB flash" en pág. 62)

2 – Nombres y funciones de las partes

Panel trasero

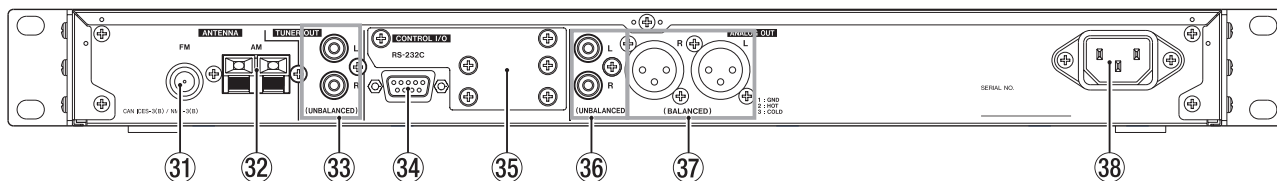

31 Conector ANTENNA FM

Conecte aquí la antena FM incluida.
Extienda la antena y sujétela a un marco de ventana, pared u otra superficie que le ofrezca una mejor recepción de señal.

32 Conector ANTENNA AM

Monte la antena de bucle AM incluida y conéctela a la toma de antena AM de la parte trasera de la unidad.
Coloque la antena en la posición que le ofrezca una mejor recepción de emisiones AM.

33 Tomas TUNER OUT

Estas salidas analógicas en formato RCA le permiten emitir el sonido del sintonizador.
El nivel de salida nominal son -10 dBV.

34 Conector RS-232C

Esto es un conector de entrada/salida de control RS-232C en formato sub D de 9 puntas.
Conecte aquí un ordenador, por ejemplo. (vea "Uso del conector RS-232C" en pág. 78)

35 Ranura para tarjetas opcionales

Esta ranura permite la instalación de una tarjeta Ethernet (opcional).

36 Tomas ANALOG OUT (UNBALANCED) L/R

Salidas analógicas en formato RCA.
El nivel de salida nominal por defecto son -10 dBV (ajuste de nivel de salida analógico en OFF), pero puede reducirlo en incrementos de 1dB hasta -28 dBV (ajuste de nivel de salida analógico en -18dB). (vea "Ajuste de la salida analógica" en pág. 78)

37 Tomas ANALOG OUT (BALANCED) L/R

Esto son salidas analógicas balanceadas en formato XLR.
El nivel de salida nominal por defecto es +4 dBu (ajuste de nivel de salida analógico en OFF), pero puede reducirlo en incrementos de 1dB hasta -14 dBu (ajuste de nivel de salida analógico en -18dB). (1: masa, 2: activo, 3: pasivo) (vea "Ajuste de la salida analógica" en pág. 78)

38 Conector AC IN

Conecte aquí el cable de alimentación incluido.

2 – Nombres y funciones de las partes

Control remoto inalámbrico (TASCAM RC-CD400B)

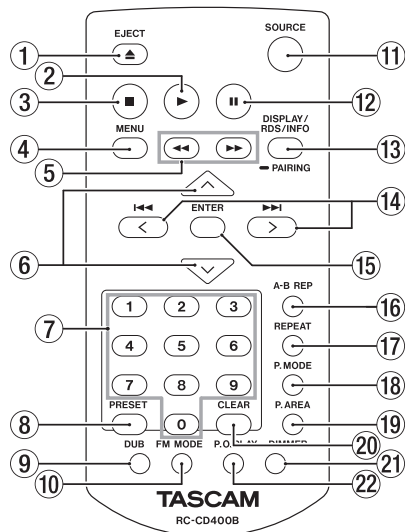

① Botón EJECT

Realiza la misma función que el botón **EJECT** de la unidad principal. (vea "Inserción y extracción de discos" en pág. 61)

② Botón ▶

Realiza la misma función que el botón **PLAY** de la unidad principal.

③ Botón ■

Realiza la misma función que el botón **STOP** de la unidad principal.

④ Botón Menu

Realiza la misma función que el botón **HOME/MENU** de la unidad principal.

⑤ Botones ◀◀/▶▶

- Manténgalos pulsados para un rebobinado/avance rápido. (vea "Búsqueda adelante y atrás" en pág. 67)
- Si la fuente activa es **FM** o **FM**, púlselo para localizar de forma automática frecuencias recibidas para ese modo de frecuencia. (vea "Cambio de la frecuencia recibida" en pág. 72)

⑥ Botones ^/∨

- Si la fuente activa es **USB** o **SD** y la zona de reproducción sea carpeta (aparece el icono ) pulse el botón ^ para retroceder un nivel de carpeta. (vea "Zona de reproducción" en pág. 64)
- Si la fuente activa es **FM** o **FM**, pulse el botón ∨ para elegir una emisora prefijada.
- Cuando esté activa una pantalla de ajuste **Menu**, pulse el botón ^ para retroceder un nivel de menú.
- El botón ∨ tiene la misma función que el botón **ENTER** del control remoto.

⑦ Botones numéricos (0-9)

- Si la fuente activa es **CD**, **USB** o **SD** y la zona de reproducción esté ajustada a "toda", use estos botones numéricos para elegir pistas por sus números. Para los números de pista puede introducir un máximo de dos dígitos en el caso de CDs audio y tres en los CDs de datos. (vea "Selección directa de pistas" en pág. 65)
- Si la fuente activa es **FM** o **FM**, púlselo para sintonizar una emisora prefijada.

⑧ Botón PRESET

- Si la fuente activa es **FM** o **FM**, púlselo para programar manualmente emisoras prefijadas. (vea "Ajuste manual de presets de emisoras de radio" en pág. 72)
- Si la fuente activa es **FM** o **FM**, mantenga pulsado este botón para programar estaciones prefijadas de forma automática. (vea "Ajuste automático de presets de emisoras de radio" en pág. 72)

⑨ Botón DUB

Púlselo con la unidad parada para preparar la duplicación (copia). (vea "Procesos de la duplicación" en pág. 76)

⑩ Botón FM MODE

Si la fuente activa es **FM**, púlselo para cambiar entre mono y stereo para la recepción de una emisión FM. (vea "Ajuste del modo FM" en pág. 72)

⑪ Botón SOURCE

Realiza la misma función que el botón **SOURCE** de la unidad principal. (vea "Selección de la fuente de reproducción" en pág. 62)

⑫ Botón II

Realiza la misma función que el botón **PAUSE** de la unidad principal.

⑬ Botón DISPLAY/RDS/INFO [PAIRING]

- Púlselo durante la reproducción para ver una amplia gama de información. (vea "Indicación de tiempo e información de texto" en pág. 70).
- Si la fuente activa es **BLUETOOTH**, mantenga pulsado este botón para activar el modo de sincronización o emparejamiento Bluetooth. Cuando las unidades estén sincronizadas, pulse de nuevo este botón para finalizar el emparejamiento. (vea "Sincronización o emparejamiento" en pág. 71).
- Ignore la indicación **INFO** del control remoto. (La función **INFO** no está operativa en esta unidad). Este botón no funciona en los modelos comercializados en Estados Unidos/Canadá
- Cuando la fuente de entrada sea **FM**, use este botón para elegir un modo RDS. (vea "RDS (Radio Data System)" en pág. 74).

⑭ Botones ◀◀◀/▶▶▶ [⟨/⟩]

- Si la fuente activa es **CD**, **USB** o **SD** y la zona de reproducción esté ajustada a "toda", púlselo para saltar de pista. (vea "Salto a una pista anterior o posterior" en pág. 64)
- Si la fuente activa es **USB** o **SD** y la zona de reproducción sea carpeta (aparece el icono ) púlselo para cambiar entre pistas y carpetas. (vea "Zona de reproducción" en pág. 64)
- Si la fuente activa es **FM** o **FM**, púlselo para cambiar la frecuencia recibida. (vea "Sintonización de emisoras" en pág. 72)
- Cuando la fuente activa sea **FM** o **FM** y esté activo el modo de preset, pulse estos botones para desplazarse al número de preset anterior o siguiente. (vea "Ajuste de presets de emisoras de radio" en pág. 34)
- Cuando esté activa una pantalla **Menu**, púlselos para elegir elementos y cambiar valores de ajuste. (vea "Operaciones básicas de pantalla Menu" en pág. 58)

⑮ Botón ENTER

Cuando esté activa una pantalla **Menu**, púlselo para confirmar selecciones y ajustes.

2 – Nombres y funciones de las partes

16 Botón A-B REP

Si la fuente activa es **CD**, púlselo para ajustar los puntos de inicio (A) y final (B) de la función de repetición A-B. (vea “Ajustes de reproducción repetida A-B (solo CD audio)” en pág. 68)

17 Botón REPEAT

Púlselo para activar/desactivar la función de reproducción repetida. (vea “Ajustes ordinarios de reproducción repetida” en pág. 68)

18 Botón P.MODE

Púlselo para ir pasando por los distintos modos de reproducción (normal, único y aleatorio). (vea “Modos de reproducción” en pág. 67)

19 Botón P.AREA

Si la fuente activa es **USB** o **SD**, púlselo para ajustar la zona de reproducción. (vea “Ajuste de la zona de reproducción” en pág. 64)

20 Botón CLEAR

Realiza la misma función que el botón **CLEAR** de la unidad principal.

21 Botón DIMMER

Úselo para ajustar el brillo de la pantalla. (vea “Ajuste del brillo de la pantalla” en pág. 60)

22 Botón P.O.PLAY

Púlselo para activar/desactivar la función power-on-play. (vea “Uso de la función power-on-play” en pág. 69)

Pantalla inicial

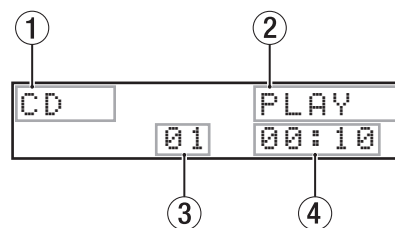

Pantalla inicial con CD/USB/SD seleccionado

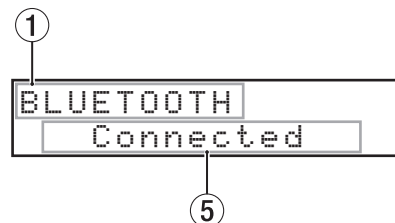

Pantalla inicial con Bluetooth seleccionado

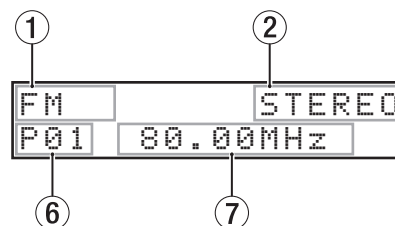

Pantalla inicial con AM/FM seleccionado

① Fuente activa

Le muestra el nombre de la fuente de entrada activa. (vea “Selección de la fuente de reproducción” en pág. 62)

② Estado de transporte/formato de fichero de reproducción

- Si la fuente activa es **CD**, muestra el estado de transporte.
- Si la fuente activa es **CD**, pero está cargado un CD de datos o cuando la fuente activa sea **USB/SD**, aquí verá el formato de fichero de reproducción.

③ Número de pista

Le muestra el número de la pista que esté siendo reproducida.

④ Tiempo transcurrido desde el principio de la pista

Le muestra el tiempo transcurrido desde el principio de la pista activa (horas: minutos: segundos).

⑤ Estado de la conexión

Le muestra el estado de la conexión con otros dispositivos Bluetooth así como mensajes.

⑥ Número de preset

Si la fuente activa es **AM** o **FM** y está activo el modo de presets, aquí aparecerá el número de preset.

⑦ Frecuencia recibida

Si la fuente activa es **AM** o **FM**, aquí verá la frecuencia recibida.

2 – Nombres y funciones de las partes

Estructura de menú

Pulse el botón **HOME/MENU** de la unidad principal o el botón **MENU** del control remoto para acceder a la pantalla **Menu**. Aquí puede ver los distintos elementos del menú.

Elemento	Función	Página
APS Setting	Ahorro de energía	vea pág. 78
DUB AutoMute	Anulación automática de duplicación	vea pág. 77
A.Out Att.	Atenuación de salida analógica	vea pág. 78
Resume Setting	Continuación de reproducción	vea pág. 69
Inc. Play	Reproducción consecutiva	vea pág. 70
Serial Mode (con tarjeta Ethernet opcional instalada)	Ajuste del modo serie cuando haya una tarjeta Ethernet instalada (opcional)	vea pág. 78
Baud Rate	Velocidad de transmisión RS-232C	vea pág. 78
Tuner Out Sel.	Salida de sonido de emisora	vea pág. 73
Information	Visualización de información	vea pág. 79
Dubbing Format	Formato de duplicación	vea pág. 77
IR Remote Lock	Bloqueo de control remoto	vea pág. 62
Network Setting (con tarjeta Ethernet opcional instalada)	Ajuste de red cuando haya una tarjeta Ethernet instalada (opcional)	
Factory Preset	Restauración de valores de fábrica	vea pág. 79

NOTA

Los ajustes de todos los elementos de menú quedan memorizados cuando apague la unidad.

Operaciones básicas de pantalla Menu

A continuación puede ver las operaciones que puede realizar en la pantalla **Menu**.

Selección de elementos (desplazamiento vertical en la página):

Gire el dial **MULTI JOG** en la unidad principal.
Use los botones **◀◀/▶▶** [**</>**] del control remoto.

Confirmación de un elemento seleccionado:

Pulse el dial **MULTI JOG** en la unidad principal.
Pulse el botón **ENTER** del control remoto.

Acceso a un submenú en una página:

Pulse el dial **MULTI JOG** en la unidad principal.
Pulse el botón **ENTER** del control remoto.

Selección de un elemento en un submenú:

Gire el dial **MULTI JOG** en la unidad principal.
Use los botones **◀◀/▶▶** [**</>**] del control remoto.

Retroceso de un paso en un menú:

Pulse el botón **BACK [PAIRING]** en la unidad principal.
Pulse el botón **^** del control remoto.

Retorno directo a la pantalla inicial desde pantalla de menú:

Pulse el botón **HOME/MENU** en la unidad principal.

Procesos operativos del menú

En este ejemplo le explicamos cómo ajustar la función de atenuación de salida analógica.

1. Pulse el botón **HOME/MENU** de la unidad principal o **MENU** del control remoto para acceder a la pantalla **Menu**.

```
Menu
< APS Setting >
```

Elemento de menú **APS Setting**

2. Gire el dial **MULTI JOG** de la unidad principal o use **◀◀/▶▶** [**</>**] del control remoto para elegir el elemento.

```
Menu
< A.Out Att. >
```

A.Out Att. seleccionado

3. Pulse el dial **MULTI JOG** de la unidad principal o el botón **ENTER** del control remoto para acceder a las distintas pantallas de ajustes.

```
A.Out Att.
< OFF >
```

Pantalla **A.Out Att.** activa

4. Gire el dial **MULTI JOG** de la unidad principal o use **◀◀/▶▶** [**</>**] del control remoto para cambiar el ajuste.
5. Pulse el dial **MULTI JOG** de la unidad principal o el botón **ENTER** del control remoto para confirmar el ajuste y volver a la pantalla **Menu**.
6. Repita los pasos **2** a **5** para ajustar cada elemento.
7. Pulse el botón **BACK [PAIRING]** de la unidad principal o el botón **^** del control remoto para volver a la pantalla inicial.

Conexiones

Aquí puede ver un ejemplo de las conexiones del CD-400U.

Precauciones a tomar antes de realizar ninguna conexión

- Lea los manuales de los dispositivos a conectar antes de realizar la conexión y conéctelos correctamente.
- Antes de realizar ninguna conexión, apague (standby) todos los aparatos que vaya a conectar.
- Instale todos los dispositivos conectados, incluyendo esta unidad, de forma que estén conectados a la misma salida de corriente o regleta. Cuando utilice una regleta, asegúrese de usar una con suficiente capacidad (grosor de cable) como para minimizar posibles fluctuaciones de la corriente.

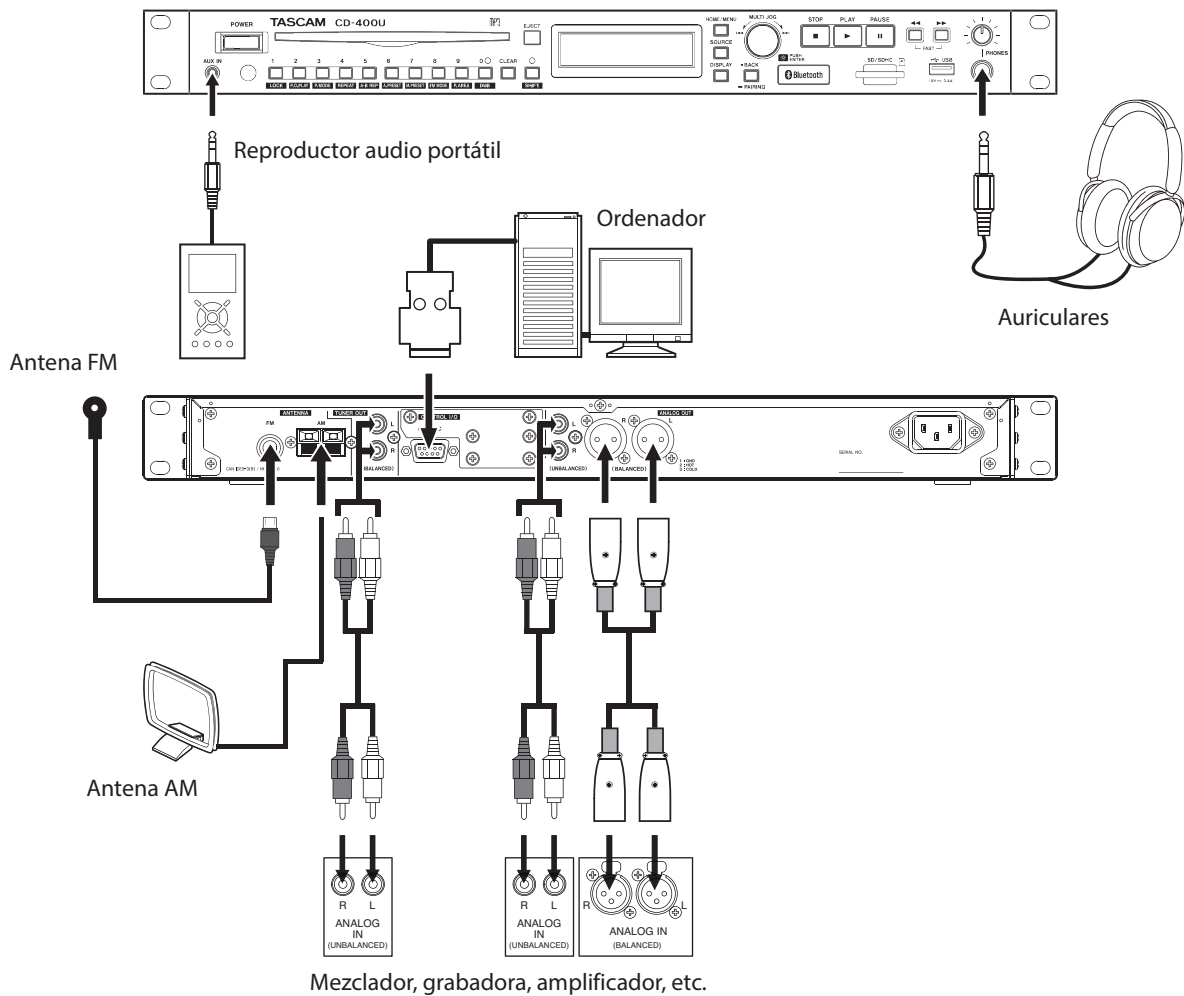

Montaje de la antena AM

Para montar la antena AM, gire la base de la antena en el sentido de la flecha e introduzca el gancho que está en la parte inferior del bucle de antena en el gran agujero que hay en la base de la antena.

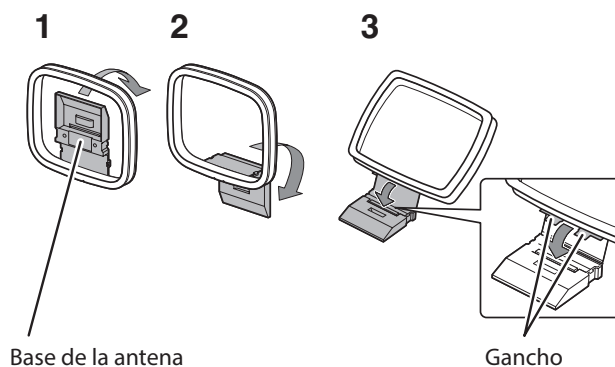

3 – Preparativos

Preparativos del control remoto

Instalación de las pilas

1. Abra la tapa de la parte trasera.
2. Introduzca dos pilas de tipo AAA, asegurándose de mantener la polaridad ⊕ y ⊖ correcta.
3. Cierre la tapa.

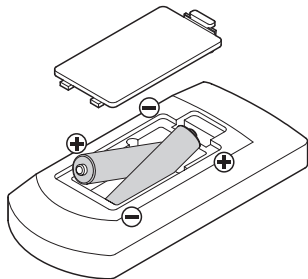

Cuándo debe sustituir la pila

Sustituya ambas pilas por unas nuevas cuando la distancia a la que puede usar el mando a distancia con respecto a la unidad se reduzca considerablemente o si la unidad ya no responde a la pulsación de los botones.

Precauciones con la pila

El uso incorrecto de una pila puede dar lugar a averías. Lea y cumpla escrupulosamente con todas las indicaciones de seguridad que aparecen en la propia pila. (vea "PRECAUCIONES ACERCA DE LAS PILAS" en pág. 44)

Uso del control remoto inalámbrico

Para saber cómo usar los botones, vea "Control remoto inalámbrico (TASCAM RC-CD400B)" en pág. 56. Cuando use el control remoto, apúntelo hacia el receptor que hay en la unidad y úselo dentro del rango siguiente.

Receptor de señal del control remoto

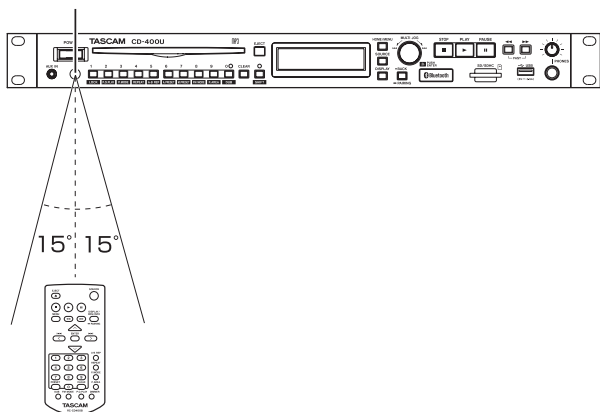

Rango operativo del control remoto

En un ángulo de $\pm 15^\circ$ en la parte frontal: 5 m

CUIDADO

- Es posible que no pueda usar el mando si existen obstáculos.
- Si no va a usar el control remoto durante un tiempo (un mes o más), extraiga sus pilas.
- En caso de fuga del electrolito, limpie cualquier resto que quede en el receptáculo e introduzca unas pilas nuevas.
- Cuando use otros dispositivos que puedan ser controlados por infrarrojos, el uso de este control remoto puede hacer que esos otros aparatos se comporten de forma errática.

Encendido y apagado de la unidad

Pulse el interruptor **POWER** del panel frontal de la unidad.



Pantalla de arranque

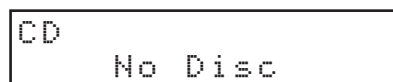

Pantalla inicial

Después de que la unidad arranque y aparezca la pantalla de arranque, aparecerá la pantalla inicial.

Apagado de la unidad

No es necesario que haga ninguna operación especial. Pulse de nuevo el interruptor **POWER** para apagar la unidad.

CUIDADO

No apague la unidad ni desconecte el cable de alimentación mientras la unidad esté funcionando (en reproducción o registro de datos en una tarjeta SD o unidad USB flash). El hacerlo podría producir que la duplicación (copia) fallase, que se perdiesen datos y la aparición de ruidos fuertes a través de los monitores, capaces de dañar el equipo y sus oídos.

Ajuste del brillo de la pantalla

Gire el dial **MULTI JOG** mientras pulsa el botón **SHIFT** o pulse el botón **DIMMER** del control remoto para ajustar el brillo de la pantalla.

Operación en unidad principal:

dim ← → algo tenue ← → normal

Operación en control remoto:

normal → algo tenue → tenue → normal, etc.

Inserción y extracción de discos

Inserción de discos

Introduzca el disco a medias, con la etiqueta hacia arriba. Empuje después el disco un poco más hacia dentro hasta que la unidad tire de él automáticamente hasta hacerlo desaparecer dentro de la ranura.

CUIDADO

- No puede introducir un disco con la unidad apagada.
- El tratar de forzar la introducción de un disco puede dañar la unidad. Si el disco se queda enganchado a mitad del recorrido y no resulta fácil introducirlo, no lo fuerce. Tire de él hacia fuera, pulse el botón **EJECT** y vuelva a probar a introducirlo de nuevo. (Si trata de forzarlo puede llegar a dañar el disco o la propia unidad).
- En caso de que introduzca disco que no sean CD audio o si los coloca boca abajo, la unidad lo expulsará automáticamente.
- No puede usar CDs de 8 cm. Si introduce un disco de este tipo, la unidad lo expulsará automáticamente.

Expulsión de discos

Pulse el botón **EJECT** de la unidad principal o del control remoto para que el disco sea expulsado parcialmente. Extráigalo completamente sujetándolo por sus bordes.

CUIDADO

Si la unidad está apagada, el botón **EJECT** de la unidad principal y del control remoto no funcionarán.

Expulsión forzada del disco

Mantenga pulsado el botón **EJECT** durante al menos 10 segundos para forzar la expulsión del disco. (Esto hará que el disco sea expulsado incluso aunque en la pantalla inicial aparezca el mensaje **No Disc**).

Inserción y extracción de tarjetas SD

Inserción de tarjetas SD

Introduzca una tarjeta SD en la ranura de tarjetas SD del panel frontal de esta unidad para permitir la reproducción y grabación.

NOTA

Las tarjetas SD pueden ser introducidas con la unidad tanto encendida como apagada.

- Introduzca la tarjeta SD Con la orientación correcta.
- La etiqueta debe quedar hacia arriba y el conector debe ser totalmente introducido en la parte del fondo.

Extracción de tarjetas SD

Apague la unidad o detenga cualquier operación que esté en marcha antes de extraer una tarjeta SD.

CUIDADO

Nunca extraiga la tarjeta SD con la unidad en marcha (incluyendo reproducción o registro de datos en la tarjeta SD). El no hacer esto puede dar lugar a un fallo de grabación, pérdida de datos y a la aparición de fuertes ruidos en los monitores, capaces de dañar los equipos y sus propios oídos.

1. Empuje suavemente en la propia tarjeta SD para hacer que un resorte la expulse ligeramente.
2. Extraiga completamente la tarjeta SD.

Interruptor de protección contra grabación de la tarjeta SD

Las tarjetas SD disponen de pestañas o interruptores de protección contra grabación que evita que pueda grabar nuevos datos.

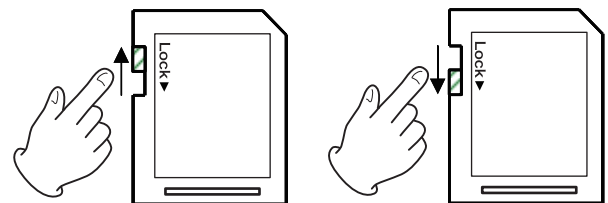

Si desliza la pestaña a la posición **LOCK**, ya no podrá grabar y editar los ficheros.

Desbloquee las tarjetas para permitir la función de duplicación (copia).

3 – Preparativos

Conexión y desconexión de unidades USB flash

Conexión e unidades USB flash

Conecte una unidad USB flash al puerto USB del panel frontal de la unidad para permitir la reproducción y duplicación con ella.

NOTA

Puede conectar y desconectar unidades USB flash Con la unidad tanto encendida como apagada.

Desconexión de unidades USB flash

Apague la unidad o detenga la operación en marcha antes de desconectar una unidad USB flash.

CUIDADO

Nunca desconecte una de estas unidades cuando la unidad esté en marcha (incluyendo en reproducción o registrando datos en la unidad USB flash). El no hacer esto puede dar lugar a un fallo de grabación, pérdida de datos y a la aparición de fuertes ruidos en los monitores, capaces de dañar los equipos y sus propios oídos.

Ajuste de la recepción del control remoto

De cara a evitar posibles errores, puede configurar la unidad para que no acepte órdenes del control remoto. Use el elemento **IR Remote Lock** de la pantalla **Menu** para elegir si quiere que la unidad acepte las órdenes del control remoto o no (Valor por defecto: **Un Lock**)

NOTA

- Cuando este ajuste esté con el valor **Lock**, cuando pulse un botón del control remoto aparecerá el mensaje **IR Remote Locked** en la pantalla.
- El ajuste on/off de recepción del control remoto queda memorizado incluso cuando apague la unidad.

Funciones de bloqueo del panel

Cuando la unidad esté en el modo secundario (**SHIFT** iluminado), pulse el botón **1 [LOCK]** para activar/desactivar la función de bloqueo del panel. Esto hará que no funcionen los botones del panel frontal.

Con el panel bloqueado, si usa un botón del panel (salvo los botones **SHIFT** y **1 [LOCK]**), en la pantalla aparecerá **Panel Locked**.

NOTA

- Incluso cuando el panel esté bloqueado, las operaciones del control externo serán recibidas a través del conector **RS-232C** del panel trasero de la unidad.
- Incluso cuando esté bloqueado el panel, la unidad podrá recibir órdenes y operaciones desde el control remoto. No obstante, este comportamiento depende del ajuste del elemento **IR Remote Lock** de la pantalla de **menú**.
- El ajuste on/off del bloqueo del panel queda memorizado incluso cuando apague la unidad.

Selección de la fuente de reproducción

Pulse el botón **SOURCE** de la unidad principal o del control remoto para elegir la fuente reproducida por la unidad principal. La fuente cambiará en el orden siguiente.

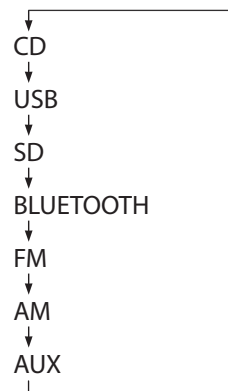

Orden de cambio de fuente activa

El nombre de la fuente activa (**CD**, **USB**, **SD**, **BLUETOOTH**, **AM**, **FM** o **AUX**) aparecerá en la zona de pantalla de fuente activa de la pantalla inicial.

NOTA

- Si la fuente activa cambia de **CD** a cualquier otra fuente de entrada, el **CD** detendrá su reproducción o quedará en pausa. De la misma forma, cuando cambie desde una tarjeta **SD** a otro soporte o desde una unidad **USB flash** a otra fuente de entrada, la fuente anterior detendrá su reproducción o quedará en pausa (salvo **Bluetooth** y **AUX** que no se detendrán).
- El ajuste de modo de reproducción no se borrará cuando cambie la fuente activa.

4 – Reproducción CD/SD/USB

Aquí explicamos las funciones de reproducción de ficheros audio almacenados en CDs, tarjetas SD y unidades USB flash. Aquí vamos a asumir que ya hay una tarjeta SD, unidad USB flash o CD cargado en la unidad y que contiene ficheros audio, que la unidad está encendida y que ha ajustado correctamente la fuente activa. (vea “Selección de la fuente de reproducción” en pág. 62)

Ficheros que pueden ser reproducidos

Esta unidad puede reproducir ficheros de los formatos siguientes.

CDs audio

CD audio comerciales, CD-R y CD-RW que hayan sido creados en el formato CD audio

CDs de datos

Discos CD-ROM/R/RW con ficheros MP3 o WMA que usen formatos de grabación ISO 9660 (Level 1, Level 2 o Joliet).

Tarjeta SD/Unidad USB flash

Además de los ficheros (MP3) duplicados por esta unidad, esta unidad puede reproducir ficheros audio que hayan sido grabados por otras unidades o registrados por un ordenador u otro dispositivo audio si están en los formatos siguientes.

Ficheros que pueden ser reproducidos	Formatos de fichero
AAC	.m4a, .M4A
MP3	.mp3, .MP3
WAV	.wav, .WAV
WMA	.wma, .WMA

NOTA

- Esta unidad no puede reproducir discos CD-R/CD-RW que no hayan sido finalizados.
- Para más información acerca de las frecuencias de muestreo y velocidades de bits que pueden ser reproducidas, vea “Formatos de ficheros de reproducción” al final de este manual. (vea “Soportes y formatos” en pág. 81)
- La pantalla de esta unidad solo puede reproducir letras de media anchura (normal) y números de un solo byte. Si un nombre de fichero usa caracteres japoneses, chinos o cualquier otro de doble anchura (doble byte), durante la reproducción es posible que esos caracteres sean sustituidos en pantalla por símbolos *.
- Los ficheros MP3 son reconocidos por su extensión “.mp3”. Por ello, añade siempre el sufijo “.mp3” al nombre del fichero. Esta unidad no puede reproducir ficheros sin esa extensión. Además, esta unidad no puede reproducir ficheros que tengan el sufijo “.mp3” pero que no tengan el formato MP3.
- Los ficheros WAV son reconocidos por su extensión “.wav”. Por ello, añade siempre el sufijo “.wav” al nombre del fichero. Esta unidad no puede reproducir ficheros sin esa extensión. Además, esta unidad no puede reproducir ficheros que tengan el sufijo “.wav” pero que no tengan el formato WAV.
- Los soportes que contengan más de 300 ficheros y/o más de 50 carpetas es posible que no puedan ser reproducidos.
- Dependiendo de la condición en la que esté el disco, puede que se produzcan saltos en la reproducción o que esta no sea posible.

Pistas y carpetas en tarjetas SD y unidades USB flash

Esta unidad gestiona los ficheros audio existentes en tarjetas SD y unidades USB flash como “pistas”.

Algunos CDs, tarjetas SD y unidades USB flash almacenan los ficheros en carpetas de la misma forma que son gestionados por los ordenadores. Algunos también almacenan varias subcarpetas dentro de una carpeta, creando así una estructura multinivel.

Esta unidad asigna números de pista a los ficheros audio para su gestión. Estos números son asignados en el orden siguiente.

1. Los ficheros reproducibles de cada carpeta son ordenados en orden Unicode. Las carpetas, incluyendo las vacías y las que no contengan ficheros reproducibles, son también ordenadas en orden Unicode.
2. Si la carpeta raíz contiene ficheros reproducibles, a esos ficheros se les asignan los primeros números.
3. Una vez que hayan sido asignados números a todos los ficheros reproducibles de la carpeta raíz, si hay ficheros reproducibles en subcarpetas, serán asignados números a dichos ficheros
4. Si existen más subcarpetas a un nivel inferior que contengan también ficheros reproducibles, a dichos ficheros se les asignarán números. En caso de que no haya carpetas en un nivel inferior, la unidad buscará carpetas en el mismo nivel y asignará números a los ficheros de dichas carpetas.

Durante la reproducción ordinaria de tarjetas SD y unidades USB flash, las pistas serán reproducidas en orden numérico de la misma forma que en los CDs audio.

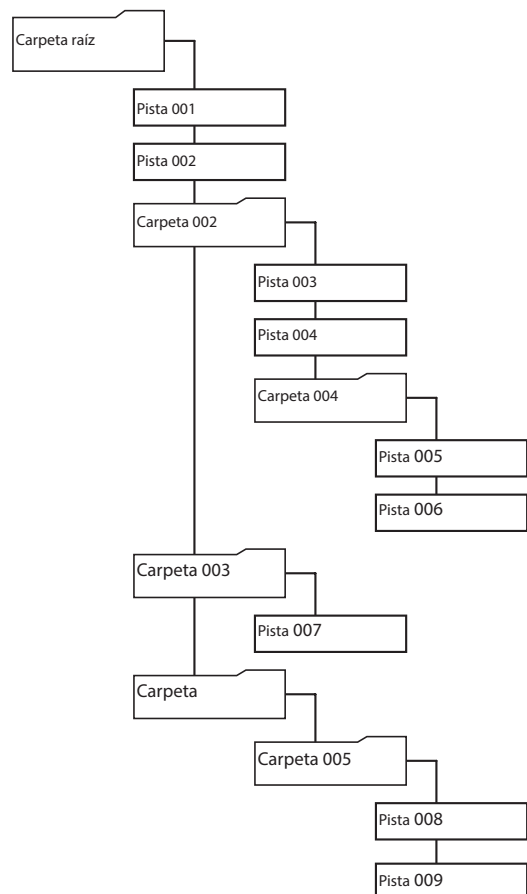

Ejemplo de estructura de fichero y carpeta

4 – Reproducción CD/SD/USB

Zona de reproducción

El rango de pistas que puede ser seleccionado para la reproducción en la pantalla inicial es conocido como “zona de reproducción”.

Cuando use CDs audio y CD-R/CD-RW con ficheros MP3 y WMA, la zona de reproducción será siempre todo el disco.

Cuando use tarjetas SD y unidades USB flash, puede ajustar carpetas como zona de reproducción.

El limitar esta zona de reproducción simplifica la selección de pistas de reproducción cuando se encuentre con muchos ficheros grabados en la tarjeta SD, unidad USB flash o CD.

Ajuste de la zona de reproducción

Si la fuente activa es USB o SD, pulse el botón **9 [P.AREA]** con el modo secundario activo (**SHIFT** iluminado) o pulse el botón **P.AREA** del control remoto para ajustar la zona de reproducción.

Zona reproducción	Icono carpeta	Significado
Toda	No aparece	Reproduce todos los ficheros del soporte.
Carpeta	Aparece	Reproduce todos los ficheros de la carpeta que contenga el fichero activo.

Cuando la zona de reproducción es una carpeta, el icono  aparece en el lado derecho de la pantalla inicial.

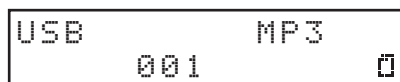

Operaciones básicas de reproducción

Aquí le explicamos las operaciones básicas de reproducción, incluyendo el inicio, detención y pausa.

En esta explicación asumimos que ya ha realizado las conexiones necesarias, ha encendido la unidad, cargado una tarjeta o unidad que contenga ficheros audio, elegido la fuente activa y que está activa la pantalla inicial.

Reproducción de pistas

Pulse el botón **PLAY** en la unidad principal o  en el control remoto para iniciar la reproducción.

Parada de reproducción:

Pulse el botón **STOP** de la unidad principal o el botón  del control remoto.

Pausa de reproducción:

Pulse el botón **PAUSE** de la unidad principal o el botón  del control remoto.

Selección de pistas para la reproducción

Aquí le explicamos cómo elegir pista cuando hay varias pistas disponibles cuando la fuente activa sea CD y haya un CD audio cargado, así como cuando la fuente activa sea USB o SD y la zona de reproducción sea “toda”.

Las dos formas de elegir pistas son moviéndose (saltando) hacia adelante/atrás por el número de pista o especificando directamente un número de pista.



NOTA

Si la fuente activa es USB o SD y la zona de reproducción sea carpeta (aparece el icono ) , no podrá usar los botones numéricos de la unidad principal ni del control remoto para designar las pistas.

Salto a una pista anterior o posterior

Gire el dial **MULTI JOG** de la unidad principal o use los botones **◀/▶** [**</>**] del control remoto para saltar a una pista anterior o siguiente.

- Durante la reproducción de una pista, gire el dial **MULTI JOG** a la izquierda o pulse el botón **◀** [**<**] del control remoto para volver al principio de la pista. Cuando ya esté al principio, gire el dial **MULTI JOG** a la izquierda o pulse el botón **◀** [**<**] del control remoto para saltar al principio de la pista anterior.
- Cuando esté al principio o a mitad de una pista, gire el dial **MULTI JOG** a la derecha o pulse el botón **▶** [**>**] del control remoto para saltar al principio de la siguiente pista.

Tras elegir una pista, pulse el botón **PLAY** de la unidad principal o el botón  del control remoto para iniciar su reproducción. En lugar de pulsar **PLAY** de la unidad principal o  del control remoto, pulse **PAUSE** de la unidad principal o  del control remoto para que la unidad quede en pausa al principio de la pista seleccionada.

NOTA

- Sólo pueden ser reproducidas las pistas de la zona de reproducción activa.
- En la pantalla aparecerá el número de pista, nombre del fichero y otros datos sobre el fichero elegido para la reproducción.
- Gire el dial **MULTI JOG** de la unidad principal o use los botones **◀/▶** [**</>**] del control remoto como necesite para moverse entre las pistas.

Selección directa de pistas

Puede usar los botones numéricos de la unidad principal y del control remoto para introducir directamente los números de pista.

1. Use el teclado numérico de la unidad principal o del control remoto para introducir el número de pista. Introduzca los dígitos del número de pista en orden, empezando por el superior.

Entrada de número de pista de CD audio

Ajuste con dos dígitos.

Ejemplo: para la pista 9, teclee **0 → 9**

Entrada de número de pista de CD de datos/USB/SD

Ajuste con tres dígitos.

Ejemplo 1: para la pista 105, teclee **1 → 0 → 5**

Ejemplo 2: para la pista 4, teclee **0 → 0 → 4**

2. Pulse el botón **PLAY** de la unidad principal o el botón ► del control remoto.
La pista seleccionada comenzará su reproducción. También puede iniciar la reproducción pulsando el dial **MULTI JOG** de la unidad principal o el botón **ENTER** del control remoto.
3. Pulse el botón **STOP** de la unidad principal o el botón ■ del control remoto para finalizar el proceso de introducción de número de pista y volver a la pantalla normal.

NOTA

- Si se equivoca al introducir el número, puede pulsar el botón **CLEAR** para eliminar el valor introducido.
- El número más alto que puede ser visualizado para la pista activa es el 999. Si el número de pista supera el 1000, en pantalla aparecerá ---.
- En el modo aleatorio (random) no podrá usar el teclado numérico para configurar las pistas.
- No podrá introducir números de pista que no existan.

Reproducción de carpeta (solo en tarjetas SD y unidades USB flash)

Si la fuente activa es **USB** o **SD** y la zona de reproducción sea carpeta (aparece el icono ) la carpeta seleccionada (carpeta activa) podrá ser configurada como la zona de reproducción. En los pasos siguientes puede elegir una pista y ajustar la carpeta que la contenga como la carpeta activa.

1. Elija **USB** o **SD** como la fuente activa. (vea “Selección de la fuente de reproducción” en pág. 62)
2. Ajuste la zona de reproducción a carpeta (aparece el icono ) (vea “Ajuste de la zona de reproducción” en pág. 64)



3. Gire el dial **MULTI JOG** de la unidad principal o use los botones ◀◀/▶▶ [⟨/⟩] del control remoto para elegir una pista/carpeta.

La línea superior de la pantalla inicial mostrará el nombre del fichero o carpeta y el icono  comenzará a parpadear.

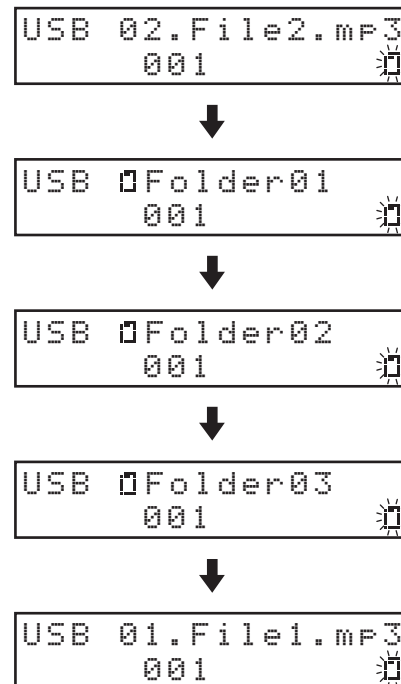

NOTA

- Para cancelar la selección de pista/carpeta, pulse el botón **CLEAR** de la unidad principal o del control remoto.
- Si elige una carpeta que no contiene ningún fichero audio, en la pantalla aparecerá **NO FILE**. En ese momento, si gira el dial **MULTI JOG** de la unidad principal o pulsa los botones ◀◀/▶▶ [⟨/⟩] del control remoto, aparecerá el nombre del fichero activo y la unidad no se moverá. Si ocurre esto, pulse el botón **CLEAR** de la unidad principal o del control remoto para cancelar la selección y después, vuelva a probar.
- La carpeta activa irá cambiando conforme se vayan produciendo movimientos entre las carpetas.

4 – Reproducción CD/SD/USB



4. Cuando el icono  parpadee, pulse el dial **MULTI JOG** de la unidad principal o el botón **ENTER** del control remoto para iniciar la reproducción si ya pista está seleccionada o descender un nivel si hay una carpeta seleccionada.

```
USB  Folder01
      001 
```



```
USB  03.File3.mp3
      001 
```

Para retroceder un nivel, pulse el botón **BACK [PAIRING]** de la unidad principal o el botón  del control remoto.

5. Gire el dial **MULTI JOG** de la unidad principal o use los botones   [**</>**] del control remoto para elegir una pista/carpeta.

```
USB  03.File3.mp3
      001 
```



```
USB  04.File4.mp3
      001 
```



```
USB  05.File5.mp3
      001 
```

6. Cuando el icono  parpadee, pulse el dial **MULTI JOG** de la unidad principal o el botón **ENTER** del control remoto para elegir esa pista y comenzar la reproducción.

```
USB  05.File5.mp3
      001 
```



```
USB      MP3
      003  00:01 
```



NOTA

- Si está activa la reproducción repetida durante la reproducción de carpeta, las pistas de la carpeta activa se reproducirán de forma repetida.
- Si está activa la reproducción aleatoria durante la reproducción de carpeta, las pistas de la carpeta activa se reproducirán al azar.

Activación del modo de salto (skip)

Cuando la zona de reproducción sea una carpeta (aparece el icono ) , mantenga pulsado el dial **MULTI JOG** de la unidad principal o el botón **ENTER** del control remoto para activar el modo de salto. Aparecerá una **S** en la pantalla inicial.

```
USB      MP3  S
      001 
```

En este modo, gire el dial **MULTI JOG** de la unidad principal o use los botones   [**</>**] del control remoto para saltar a una pista anterior o posterior en el mismo nivel. También podrá elegir directamente las pistas de un mismo nivel. (vea "Selección directa de pistas" en pág. 65)

NOTA

En el modo de salto, mantenga pulsado el dial **MULTI JOG** de la unidad principal o el botón **ENTER** del control remoto para hacer que desaparezca la indicación **S** y volver al modo de carpeta ordinario.

Modos de reproducción

Esta unidad le ofrece tres modos de reproducción. El modo de reproducción activo aparece en la pantalla inicial.

Modo de reproducción continuo (valor por defecto)

Las pistas de la zona de reproducción serán reproducidas en orden numérico.

NOTA

Cuando esté usando una tarjeta SD o unidad USB flash y la zona de reproducción sea carpeta (aparece el icono ) , las pistas de la carpeta activa serán reproducidas en orden numérico.

Modo de reproducción única

Las pista seleccionada será reproducida y después de ello la unidad se detendrá.

Modo de reproducción aleatoria

Todas las pistas de la zona de reproducción serán reproducidas en orden aleatorio, independientemente del número de pista.

NOTA

Cuando esté usando una tarjeta SD o unidad USB flash y la zona de reproducción sea carpeta (aparece el icono ) , las pistas de la carpeta activa serán reproducidas de forma aleatoria. (vea "Reproducción de carpeta (solo en tarjetas SD y unidades USB flash)" en pág. 65).

Ajuste del modo de reproducción

Con el modo secundario activo (**SHIFT** iluminado), pulse el botón **3 [P.MODE]** en la unidad principal o **P.MODE** del control remoto para cambiar el modo de reproducción.

Cada vez que pulse este botón, el modo de reproducción cambiará.

Indicador	Modo de reproducción
Ninguno	Modo de reproducción continuo
1	Modo de reproducción único
RND	Modo de reproducción aleatorio

```

CD 1          PLAY
      01 00:01
    
```

Modo de reproducción único activo

```

CD  RND      PLAY
      01 00:01
    
```

Modo de reproducción aleatorio activo

NOTA

- Salvo que indiquemos otra cosa, en las explicaciones de este manual asumimos que el modo de reproducción está ajustado al modo continuo.
- El modo de reproducción activo aparece en la pantalla inicial.

Búsqueda adelante y atrás

Puede hacer una búsqueda adelante y atrás (rebobinado y avance rápido) en la pista mientras la escucha.

1. Reproduzca o deje en pausa la pista elegida.
2. Mantenga pulsados los botones **◀◀/▶▶ [FAST]** de la unidad principal o los botones **◀◀/▶▶** del control remoto para iniciar el rebobinado/avance rápido. Para detener la búsqueda, deje de pulsar el botón. La unidad recuperará el estado (en reproducción o pausa) que tenía antes de la búsqueda.

NOTA

- Si llega al final de una pista al hacer un avance rápido, la búsqueda continuará desde el principio de la pista siguiente.
- Si llega al final de la última pista al hacer un avance rápido, la unidad se detendrá en ese punto.
- Si llega al principio de una pista al hacer un rebobinado, la búsqueda continuará desde el final de la pista anterior.
- Si llega al principio de la primera pista al hacer un rebobinado, la reproducción quedará en pausa en ese punto, pero continuará cuando deje de pulsar el botón.
- Cuando haga un rebobinado/avance rápido pulsando el botón **◀◀/▶▶**, mantenga pulsado el botón **◀◀/▶▶** del sentido opuesto para aumentar la velocidad. (Esto solo funcionará con los botones de la unidad principal).

4 – Reproducción CD/SD/USB

Uso de la función de reproducción repetida

Aquí, todas las pistas de la zona de reproducción pueden ser reproducidas de forma repetida. También puede aplicar esto sobre un intervalo concreto dentro de una pista (reproducción repetida A-B).

Ajustes ordinarios de reproducción repetida

Cuando la función de reproducción repetida esté activa, el funcionamiento dependerá del ajuste de modo de reproducción.

Ajuste de modo de reproducción	Función
Reproducción continua	Reproducción repetida de las pistas existentes en la zona de reproducción elegida
Reproducción única	Reproducción repetida de la pista activa

Para activar/desactivar esta función de repetición, active el modo secundario (**SHIFT** iluminado) y pulse el botón **4 [REPEAT]** de la unidad principal o el botón **REPEAT** del control remoto. En la pantalla inicial aparecerá **REP** cuando la función de repetición esté activa.

```
CD  REP  PLAY
    01 00:01
```

Modo de reproducción continua

```
CD  1REP  PLAY
    01 00:01
```

Modo de reproducción única

NOTA

- El ajuste de reproducción repetida queda memorizado incluso cuando apague la unidad.
- La función de reproducción repetida no puede ser activada si está activo el modo de reproducción aleatorio (en la pantalla aparece **RND**).

Ajustes de reproducción repetida A-B (solo CD audio)

Puede reproducir intervalos concretos dentro de una pista (reproducción repetida A-B). Siga estos pasos para usar la reproducción repetida A-B.

1. Elija **CD** como la fuente activa. (vea "Selección de la fuente de reproducción" en pág. 62)
2. Con la unidad en reproducción o en pausa en el punto que quiera que sea el inicial (A) del intervalo a repetir, pulse el botón **5 [A-B REP]** de la unidad principal con el modo secundario activado (**SHIFT** iluminado) o pulse el botón **A-B REP** del control remoto.

En la pantalla inicial aparecerá **A-**.

```
CD  A-  PLAY
    01 00:10
```

3. En el punto que quiera que sea el final (B) del intervalo a repetir, pulse el botón **5 [A-B REP]** de la unidad principal con el modo secundario activado (**SHIFT** iluminado) o pulse el botón **A-B REP** del control remoto.

En la pantalla inicial aparecerá **A-B**.

Esto confirmará el intervalo ajustado (A-B) e iniciará la reproducción repetida de dicho intervalo A-B.

```
CD  A-B  PLAY
    01 00:22
```

CUIDADO

La repetición A-B no es posible con los CDs de datos, tarjetas SD o unidades USB flash.

NOTA

- Pulse el botón **STOP** de la unidad principal o el botón **■** del control remoto para detener la unidad y borrar el intervalo de repetición A-B ajustado. El cambiar la pista o la fuente activa también hará que este intervalo sea borrado.
- El intervalo de reproducción repetida A-B no puede abarcar más de una pista.
- El ajuste de repetición A-B no queda memorizado cuando apague la unidad.

Uso de la función power-on-play

Si utiliza un temporizador convencional para encender esta unidad, podrá hacer que la reproducción comience en un momento determinado.

1. Conecte la unidad al temporizador de forma que reciba la corriente desde la salida de este temporizador.
2. Elija la fuente activa para la reproducción. (vea “Selección de la fuente de reproducción” en pág. 62)
3. Pulse el botón **2 [P.O.PLAY]** de la unidad principal con el modo secundario activado (**SHIFT** iluminado) o pulse el botón **P.O.PLAY** del control remoto para activar esta función power-on-play. (Valor por defecto: off)

```
PWR On Play On
01 00:01
```

4. Después pulse el interruptor **POWER** de esta unidad, corte la corriente desde el temporizador y ajuste este temporizador a un tiempo determinado. La unidad entonces recibirá la corriente en ese momento determinado y comenzará automáticamente su reproducción.

NOTA

- Cuando la función power-on-play esté activa, en la pantalla inicial aparecerá el icono P.

```
CD          PLAY P
01 00:10
```

- El ajuste on/off de la función power-on-play queda memorizado incluso cuando apague la unidad.

Uso de la función de continuación

Cuando la función de continuación (resume) de reproducción esté activa, la reproducción volverá a empezar desde el último en el que la unidad se detuvo (punto de continuación).

Las acciones siguientes borrarán el punto de continuación.

- La expulsión del soporte
- Cambio de la zona de reproducción
- Si apaga la unidad cuando la zona de reproducción esté ajustada a carpeta (aparece el icono )
- El modo de reproducción es ajustado a aleatorio.
- Cambio del contenido de la fuente activa (función de duplicación)

Use el menú para activar/desactivar esta función.

1. Elija el elemento **Resume Setting** en la pantalla **Menu** para acceder a la pantalla **Resume Setting**. (vea “Procesos operativos del menú” en pág. 58)

```
Resume Setting
<      ON      >
```

2. Active o desactive la función de continuación.

Opciones: OFF, ON (por defecto)

3. Confirme el ajuste y vuelva a la pantalla **Menu**.

NOTA

- Si no existe punto de continuación (no ha sido ajustado ningún punto de tiempo como este punto), el principio de la pista de reproducción se convertirá en punto de continuación.
- El ajuste on/off de la función de continuación queda memorizado incluso cuando apague la unidad.

4 – Reproducción CD/SD/USB

Uso de la función de reproducción consecutiva

Cuando esta función de reproducción consecutiva esté activa, pulse el botón **PLAY** de la unidad principal o el botón ► del control remoto durante la reproducción para iniciar reproducción desde el principio de la pista siguiente. Pulse el botón **STOP** de la unidad principal o el botón ■ del control remoto durante la reproducción para hacer que la unidad quede en pausa al principio de la pista siguiente.

1. Elija el elemento **Inc Play** en la pantalla **Menu** para acceder a la pantalla **Inc Play**. (vea “Procesos operativos del menú” en pág. 58)



2. Active o desactive la función de reproducción consecutiva.
Opciones: OFF (por defecto), ON
3. Confirme el ajuste y vuelva a la pantalla **Menu**.

NOTA

Cuando la función de reproducción consecutiva esté activa y la unidad esté en pausa, pulse el botón **PLAY** de la unidad principal o el botón ► del control remoto para iniciar la reproducción desde ese punto.

Con la unidad en pausa, pulse el botón **STOP** de la unidad principal o el botón ■ del control remoto para detener la reproducción. Cuando esté siendo reproducida la última pista, pulse el botón **PLAY** de la unidad principal o el botón ► del control remoto para iniciar reproducción desde el principio de la primera pista de la zona de reproducción. Pulse el botón **STOP** de la unidad principal o el botón ■ del control remoto para dejar la unidad en pausa al principio de la primera pista de la zona de reproducción.

NOTA

El ajuste on/off de esta función queda memorizado incluso cuando apague la unidad.

Indicación de tiempo e información de texto

Si la fuente activa es **CD**, **USB** o **SD**, pulse el botón **DISPLAY** de la unidad principal o el botón **DISPLAY/RDS/INFO [PAIRING]** del control remoto para elegir la información de texto o tiempo que aparece en la pantalla inicial.

Pulse el botón **DISPLAY** de la unidad principal o el botón **DISPLAY/RDS/INFO [PAIRING]** del control remoto para ir pasando entre los distintos tipos de informaciones visualizadas. El tipo de información visualizada varía de acuerdo al tipo y estado del soporte ajustado como fuente activa, así como del estado operativo de la unidad.

CDs audio

Con la unidad en reproducción o pausa, puede ir pasando entre estas indicaciones: tiempo transcurrido de pista → tiempo restante de pista → tiempo transcurrido total de pista → tiempo restante total de pista.

Indicación	Significado
Ninguna	Tiempo transcurrido de pista
TRK-R	Tiempo restante de pista
TOTAL	Tiempo transcurrido total de pista
TTL-R	Tiempo restante total de pista

CDs de datos, tarjetas SD y unidades USB flash

Con la unidad en reproducción, pausa o parada, puede ir pasando entre estas indicaciones: tiempo transcurrido de pista → nombre de fichero de la pista activa → título de la pista activa → nombre del músico de la pista activa → nombre del álbum de la pista activa → nombre de carpeta.

Indicación	Significado
Ninguna	Tiempo transcurrido de pista
FILE	Nombre de fichero de la pista activa
TITLE	Título de la pista activa
ARTIST	Nombre del músico de la pista activa
ALBUM	Nombre del álbum de la pista activa
FOLDER	Nombre de carpeta

NOTA

- La información de texto que aparece en la pantalla procede de las etiquetas ID3/WMA de los CDs de datos y de las etiquetas ID3/WMA/AAC de las tarjetas SD y unidades USB flash. Si esta información no está **TITLE** : y **ARTIST** :. Si los datos incluyen caracteres que no pueden ser visualizados, estos caracteres serán sustituidos por símbolos *.
- El ajuste de la información visualizada no queda memorizado cuando apague la unidad (no aparecerá ninguna indicación cuando reinicie la unidad).
- En las tarjetas SD y unidades USB flash grabadas con ordenadores Mac, los números de las pistas en carpetas y los números de pistas ordinarias es posible que no coincidan. Esto es un problema conocido en el sistema de ficheros Mac, pero no afecta en modo alguno a la reproducción en esta unidad.
- Si el tiempo de pista transcurrido supera los “999:59” seguirá apareciendo esa indicación de tiempo en pantalla.

5 – Reproducción de dispositivo Bluetooth

Esta unidad puede dar salida al sonido de un ordenador, dispositivo audio portátil u otros aparatos que admitan Bluetooth (A2DP). Además, si el dispositivo Bluetooth admite AVRCP, podrá usar el botón **PLAY** y otros controles de esta unidad para controlar la reproducción de ese dispositivo Bluetooth.

Sincronización o emparejamiento

Siga estos pasos para activar la comunicación con un dispositivo Bluetooth.

NOTA

La sincronización o emparejamiento también requiere algún tipo de proceso en el dispositivo Bluetooth. Consulte este procedimiento en el manual de instrucciones del dispositivo Bluetooth.

1. Elija **BLUETOOTH** como la fuente activa. (vea “Selección de la fuente de reproducción” en pág. 62)
2. Mantenga pulsado el botón **BACK [PAIRING]** de la unidad principal o el botón **DISPLAY/RDS/INFO [PAIRING]** del control remoto. En la pantalla parpadeará el mensaje **PAIRING**.



BLUETOOTH
PAIRING

3. Active la transmisión Bluetooth en los otros dispositivos Bluetooth.
4. Elija **CD-400U** (esta unidad) en los otros dispositivos Bluetooth. Cuando la sincronización se haya producido correctamente, esta unidad y el dispositivo estarán conectados y en la pantalla inicial aparecerá el mensaje **Connected**.



BLUETOOTH
Connected

NOTA

- Algunos dispositivos Bluetooth antiguos requieren la introducción de una clave. En esos casos, introduzca **0000**.
- La sincronización o emparejamiento quedará finalizada de forma automática si la conexión no es confirmada en un periodo de dos minutos.
- Cuando encienda esta unidad, tratará de conectarse de forma automática con el último dispositivo Bluetooth con el que haya estado conectada. En ese caso, la sincronización terminará automáticamente tras cinco minutos si no ha sido posible la conexión porque ese dispositivo Bluetooth esté apagado o porque su función de conexión Bluetooth esté desactivada.

Controles que puede utilizar

Puede usar controles de la unidad principal y del control remoto inalámbrico incluido (TASCAM RC-CD400B) para controlar el dispositivo Bluetooth conectado si este admite AVRCP.

Unidad principal	Control remoto	Función
Botón PLAY	Botón ►	Reproducción
Botón PAUSE	Botón	Pausa
Botón STOP	Botón ■	Parada
Giro del dial MULTI JOG	Botones ◀◀/▶▶ [</>]	Selección de pistas
Botones ◀◀/▶▶ [FAST]	Botones ◀◀/▶▶	Rebobinado y avance rápido

CUIDADO

Dependiendo del dispositivo Bluetooth conectado, es posible que las funciones no operen correctamente.

Reproducción desde un dispositivo Bluetooth

Una vez que haya realizado previamente la sincronización con otros dispositivos Bluetooth, realice los pasos siguientes para reproducir datos desde él.

1. Elija **BLUETOOTH** como la fuente activa. (vea “Selección de la fuente de reproducción” en pág. 62)
2. Conecte un **CD-400U** (esta unidad) en los otros dispositivos Bluetooth. En la pantalla inicial aparecerá el mensaje **Connected** cuando la conexión se haya realizado.

Puede usar los controles de la unidad principal y del control remoto inalámbrico incluido (TASCAM RC-CD400B) para controlar el dispositivo Bluetooth conectado y esta unidad podrá emitir el sonido de reproducción de dicho dispositivo Bluetooth.

Desemparejamiento

El dispositivo Bluetooth conectado en ese momento puede ser desemparejado de esta unidad.

1. Elija **BLUETOOTH** como la fuente activa. (vea “Selección de la fuente de reproducción” en pág. 62)
2. Pulse el botón **BACK [PAIRING]** de la unidad principal o el botón **DISPLAY/RDS/INFO [PAIRING]** del control remoto. En la pantalla aparecerá el mensaje **Disconnect?**.



BLUETOOTH
Disconnect?

3. Pulse el dial **MULTI JOG** de la unidad principal o el botón **ENTER** del control remoto para desemparejar o desincronizar el dispositivo. Pulse el botón **BACK [PAIRING]** de la unidad principal o el botón **CLEAR** del control remoto para cancelar el desemparejamiento.
4. Una vez desemparejadas las unidades, esta unidad volverá al funcionamiento normal.

6 – Escucha de la radio AM/FM

Puede usar esta unidad para escuchar una radio AM/FM. En las instrucciones siguientes suponemos que la fuente activa ha sido ajustada a AM o FM. (vea “Selección de la fuente de reproducción” en pág. 62)

Sintonización de emisoras

Cambio de la frecuencia recibida

Cambio de frecuencia

Pulse el botón **STOP** de la unidad principal o el botón ■ del control remoto para cambiar entre el modo de selección de frecuencia (los números de presets no aparecen) y el modo de presets (los números de preset aparecen).

Cuando esté en el modo preset, en la pantalla inicial aparecerá P01.

```
FM          STEREO
P01  80.00MHz
```

Aumento de la frecuencia recibida

En el modo de selección de frecuencia, gire el dial **MULTI JOG** a la derecha o use el botón ►► [>] del control remoto para aumentar la frecuencia recibida en un paso.

En el modo de selección de frecuencia, pulse el botón ►► [FAST] de la unidad principal o el botón ►► del control remoto para avanzar más rápido por las frecuencias recibidas.

Reducción de la frecuencia recibida

En el modo de selección de frecuencia, gire el dial **MULTI JOG** a la izquierda o use el botón ◀◀ [◀] del control remoto para reducir la frecuencia recibida en un paso.

En el modo de selección de frecuencia, pulse el botón ◀◀ [FAST] de la unidad principal o el botón ◀◀ del control remoto para retroceder más rápido por las frecuencias recibidas.

Ajuste del modo FM

Active el modo secundario (**SHIFT** iluminado) y pulse el botón **8 [FM MODE]** de la unidad principal, o pulse el botón **FM MODE** del control remoto para cambiar entre recepción mono o stereo.

```
FM          STEREO
          80.00MHz
```

STEREO (stereo, por defecto)

Esta unidad recibirá las emisiones FM stereo en stereo.

- Si la recepción es muy pobre, cambie a recepción **MONO** (mono).

MONO (mono)

La unidad recibirá las emisiones FM en mono. Cuando la recepción de una emisión FM stereo sea muy pobre, elija este modo. El sonido pasará a ser mono pero el ruido se reducirá, lo que hará que la emisión suene mejor.

NOTA

El modo de recepción mono será desactivado automáticamente cuando cambie la frecuencia recibida.

Ajuste de presets de emisoras de radio

Esta unidad puede almacenar hasta 20 presets AM y FM.

NOTA

Salvo que la memoria de presets sea borrada, las emisoras de radio prefijadas quedarán memorizadas incluso cuando apague la unidad. (vea “Borrado de asignaciones en presets” en pág. 73)

Ajuste automático de presets de emisoras de radio

1. Elija la fuente activa para los presets (AM o FM). (vea “Selección de la fuente de reproducción” en pág. 62)
2. Pulse el botón **6 [A.PRESET]** de la unidad principal con el modo secundario activado (**SHIFT** iluminado) o mantenga pulsado el botón **PRESET** del control remoto. En la pantalla inicial aparecerá el siguiente mensaje.

```
FM
A.Preset OK?
```

3. Pulse el dial **MULTI JOG** de la unidad principal o el botón **ENTER** del control remoto para que comience el ajuste automático de presets.

```
FM
Auto Preset
```

La unidad buscará automáticamente emisoras de radio y las ajustará en orden empezando desde el preset 01 (P01). La unidad dejará de añadir presets automáticamente una vez que haya añadido 20 presets o si ha llegado al final del rango de frecuencias.

Ajuste manual de presets de emisoras de radio

1. Elija la fuente activa para los presets (AM o FM). (vea “Selección de la fuente de reproducción” en pág. 62)
2. Sintonice la emisora que quiera añadir como un preset. (vea “Cambio de la frecuencia recibida” en pág. 72)
3. Pulse el botón **7 [M.PRESET]** de la unidad principal con el modo secundario activado (**SHIFT** iluminado) o pulse el botón **PRESET** del control remoto. En la parte superior de la pantalla inicial parpadeará P01.

```
FM  P01  STEREO
P01  80.00MHz
```

NOTA

- El P01 parpadeante desaparecerá en unos segundos.
 - Si aparece *, eso indicará que el preset ya tiene una frecuencia asignada.
4. Gire el dial **MULTI JOG** de la unidad principal o use los botones ◀◀/►► [◀/>] del control remoto para elegir el número de preset a asignar.
 5. Pulse el dial **MULTI JOG** de la unidad principal o el botón **ENTER** del control remoto para confirmar el preset.

Selección de emisoras

- Cuando esté en el modo preset, gire el dial **MULTI JOG** de la unidad principal o use los botones \wedge y \vee del control remoto para elegir un preset de emisora.
- También puede usar el teclado numérico de la unidad principal o del control remoto para introducir directamente un número de preset y pulsar el botón **ENTER** para elegir esa emisora.

Borrado de asignaciones en presets

1. Elija la fuente activa para el preset a borrar (AM o FM). (vea "Selección de la fuente de reproducción" en pág. 62)
2. Mantenga pulsado el botón **CLEAR** de la unidad principal o del control remoto.
En la pantalla inicial aparecerá el mensaje siguiente.

```
FM Clear all
Presets OK?
```

Antes del borrado de presets de emisoras FM

```
AM Clear all
Presets OK?
```

Antes del borrado de presets de emisoras AM

3. Pulse el dial **MULTI JOG** de la unidad principal o el botón **ENTER** del control remoto.
Una vez que hayan sido borradas todas las asignaciones de presets para la fuente activa, volverá a aparecer la pantalla inicial.

NOTA

Pulse el botón **CLEAR** de la unidad principal o del control remoto para cancelar la operación de borrado y volver a la pantalla inicial.

Ajuste de salidas de emisoras

Puede ajustar si quiere que las señales de las emisoras sean emitidas solo por las tomas **TUNER OUT** o por todas las salidas principales de la unidad (tomas **TUNER OUT**, **ANALOG OUT** y **PHONES**).

1. Elija el elemento **Tuner Out Sel.** en la pantalla **Menu** para acceder a la pantalla **Tuner Out Sel.** (vea "Procesos operativos del menú" en pág. 58)

```
Tuner Out Sel.
< ALL >
```

2. Ajuste las salidas para el sonido de las emisoras.

Opción	Significado
TUNER OUT	El sonido de las emisoras es solo emitido por las tomas TUNER OUT .
ALL (por defecto)	El sonido de las emisoras es emitido por todas las salidas principales de la unidad (tomas TUNER OUT , ANALOG OUT y PHONES).

3. Confirme el ajuste y vuelva a la pantalla **Menu**.

NOTA

El ajuste de salida de emisora queda memorizado incluso cuando apague la unidad.

6 – Escucha de la radio FM

RDS (Radio Data System)

El Radio Data System (RDS) es un servicio de radiodifusión que permite a las emisoras enviar información adicional junto con la señal normal del programa de radio.

- El RDS solo funciona en la banda FM en Europa.

1. Sintonice una emisora FM RDS. (vea “Sintonización de emisoras” en pág. 72)
2. Pulse el botón **DISPLAY** de la unidad principal o el botón **DISPLAY/RDS/INFO [PAIRING]** del control remoto para ir pasando entre los siguientes modos RDS.

Servicio de programa (PS)

Cuando elija esto, **PS** aparecerá a la derecha de **FM** y podrá ver en pantalla el nombre del programa o de la emisora. Si no hay datos de servicio de programa, aparecerá la frecuencia.

Tipo de programa RDS (PTY)

Cuando elija esta opción, **PTY** aparecerá a la derecha de **FM** y aparecerá en pantalla el tipo de programa.

Texto de radio RDS (RT)

Cuando elija esta opción, **RT** aparecerá a la derecha de **FM** y verá en pantalla la información facilitada por la emisora, formada por hasta 64 caracteres.

Búsqueda PTY

Puede buscar las emisoras en base al tipo de programa. Esta función solo está disponible en los servicios RDS de emisoras FM en Europa.

1. Pulse el botón **5 [A-B REP]** de la unidad principal con el modo secundario activado (**SHIFT** iluminado) o pulse el botón **A-B REP** del control remoto. En la pantalla aparecerá **PTY SEARCH**.
2. Gire el dial **MULTI JOG** de la unidad principal o use los botones **◀◀/▶▶** [**</>**] del control remoto para elegir el programa que quiera. Puede elegir entre 31 tipos de programa (PTY).
3. Pulse el dial **MULTI JOG** de la unidad principal o el botón **ENTER** del control remoto para confirmar la selección. La unidad comenzará la búsqueda.
 - Cuando la unidad localice el tipo de programa que haya elegido, la búsqueda se detendrá y aparecerá en pantalla el tipo de programa.
 - Si no es localizado ningún programa coincidente durante la búsqueda PTY, la unidad se detendrá en la frecuencia ajustada antes de que empezase la búsqueda.
 - Para finalizar manualmente la búsqueda, pulse el botón **5 [A-B REP]** de la unidad principal con el modo secundario activado (**SHIFT** iluminado) o pulse el botón **A-B REP** del control remoto.

Tipos de programa RDS

NEWS:

Noticias, debates, reportajes y programas en directo.

AFFAIRS:

Consejos, documentos, debates y análisis no relacionados con noticias.

INFO:

Información útil o de referencia, tal como previsiones meteorológicas, guías de compra y consejos de salud.

SPORT:

Programas relacionados con el deporte.

EDUCATE:

Información cultural y educativa.

DRAMA:

Todo tipo de seriales y obras de radio.

CULTURE:

Todo los aspectos de cultura locales o nacionales, incluyendo eventos religiosos, filosofía, ciencias sociales, lenguaje y teatro.

SCIENCE:

Programas relacionados con la ciencia y la tecnología.

VARIED:

Programas populares tales como concursos, entrevistas, programas de humor y otros programas de entretenimiento.

POP M:

Programas de música pop y comercial.

ROCK M:

Música rock moderna.

EASY M:

Música pop con una duración inferior a 5 minutos.

LIGHT M:

Música clásica, instrumental, coral y música ligera.

CLASSICS:

Música orquestal, incluyendo grandes óperas y sinfonías, música de cámara y otras similares.

OTHER M:

Otros estilos musicales, incluyendo rhythm & blues y reggae.

WEATHER:

Previsiones meteorológicas.

FINANCE:

Resúmenes de información financiera, comercial o de la Bolsa.

CHILDREN:

Programas infantiles.

SOCIAL:

Prensa del corazón y famosos.

RELIGION:

Programas religiosos.

PHONE IN:

Programas en los que el público comenta sus ideas.

TRAVEL:

Reportajes de viajes.

LEISURE:

Programas sobre actividades recreativas.

JAZZ:

Música Jazz.

COUNTRY:

Música Country.

NATION M:

Himnos y música similar.

OLDIES:

Música de antaño.

FOLK M:

Música Folk.

DOCUMENT:

Documentales.

TEST:

Emisora que se usa para probar equipos de emisión de avisos de emergencia o receptores. Este tipo de emisión ha sido concebida para que los receptores comerciales no la localicen entre las posibles emisoras a buscar de forma automática.

ALARM!:

Un programa con notificaciones sobre emergencias y desastres naturales.

7 – Funciones de duplicación (copia)

Gracias a las funciones de duplicación (copia) de esta unidad, el contenido de los CDs audio y emisoras AM/FM puede ser copiado en tarjetas SD y unidades USB flash. También puede cambiar el formato usado para los ficheros en el destino de la copia.

Resumen de la duplicación

Independientemente del ajuste de modo de reproducción, los CDs audio son reproducidos de forma continua cuando son duplicados en tarjetas SD y unidades USB flash. Esta unidad puede grabar emisoras AM/FM en tarjetas SD y unidades USB flash.

Algunas operaciones pueden borrar los ficheros existentes. La duplicación nunca elimina los ficheros existentes.

NOTA

Esta unidad no puede duplicar simultáneamente en una tarjeta SD y una unidad USB flash.

Formatos de ficheros de duplicación

Esta unidad puede grabar datos en los siguientes formatos de ficheros en el destino de la duplicación.

- Duplicación desde CDs audio
Ficheros MP3 (96/128/192/320 kbps)
- Duplicación desde radio AM/FM
Ficheros MP3 (96/128/192 kbps)

Para más detalles sobre el ajuste de la velocidad de bits de ficheros MP3, vea "Ajustes de formato de la duplicación" en pág. 77.

NOTA

Durante la duplicación será creada en el destino una carpeta llamada "DUBBING" y ficheros con el nombre "RECXXX.mp3" para cada pista del CD. ("XXX" es un número de tres dígitos como por ejemplo "001").

Operación durante la duplicación

Durante la duplicación, esta unidad hace lo siguiente.

- No son posibles otras funciones aparte de la duplicación.
- Durante la duplicación es emitido el audio del CD que esté siendo duplicado. Puede ajustar el elemento **DUB Autolmute** a **OFF** si quiere detener esta salida. (vea "Anulación de salidas analógicas durante la duplicación" en pág. 77).
- Durante la duplicación, no es posible la reproducción de tarjetas SD y unidades USB flash.
- Independientemente del ajuste de modo de reproducción, los CDs audio se reproducen continuamente durante la duplicación.

NOTA

- Dependiendo de la tarjeta SD o unidad USB flash usada durante la duplicación, se pueden producir errores si no se puede mantener la grabación con la entrada audio.
- En la copia desde un CD audio, se producirán espacios en silencio incluso entre las pistas que suene continuas en el CD.

Copia del contenido de tarjetas SD y unidades USB flash

Esta unidad solo puede hacer una copia desde CD y radio AM/FM. No es posible hacer una copia de CDs de datos, tarjetas SD, unidades USB flash, dispositivos Bluetooth o de la entrada AUX.

Duplicación en un soporte protegido contra la grabación

En la pantalla inicial aparecerá el mensaje **Can not DUB** y la duplicación no se pondrá en marcha. Pulse el botón **CLEAR** o **STOP** para volver a la pantalla anterior.

Duplicación en un soporte sin suficiente espacio libre

En la pantalla inicial aparecerá **Media Full** y no podrá iniciar la duplicación. Pulse el botón **CLEAR** o **STOP** para volver a la pantalla anterior. Además, si el destino de la duplicación se queda sin memoria durante la duplicación, en la pantalla inicial aparecerá **Media Full** y la duplicación se detendrá. Pulse el botón **CLEAR** o **STOP** para volver a la pantalla anterior.

Procesos de la duplicación

1. Cargue el CD audio o sintonice la frecuencia de radio que quiera duplicar.
2. Elija el soporte sobre el que vaya a copiar como la fuente activa (CD, AM o FM). (vea "Selección de la fuente de reproducción" en pág. 62)
3. Con la unidad parada, pulse el botón **0 [DUB]** de la unidad principal con el modo secundario activado (**SHIFT** iluminado) o pulse el botón **DUB** del control remoto para activar el modo de duplicación.



CD *USB <> DUBBING SD

4. Gire el dial **MULTI JOG** de la unidad principal o use los botones **◀◀/▶▶** [**</>**] del control remoto para elegir el destino de la duplicación (USB o SD).

NOTA

Esta unidad no puede hacer una duplicación simultánea en una tarjeta SD y una unidad USB flash.

5. Pulse de nuevo el botón **0 [DUB]** de la unidad principal o el botón **DUB** del control remoto para poner en marcha la duplicación.



CD ->USB DUBBING 01 00:01

NOTA

- Si el soporte de destino de la duplicación está protegido contra la grabación, aparecerá el mensaje **Can not DUB**. Pulse el botón **CLEAR** de la unidad principal o del control remoto para que desaparezca el mensaje y volver a la pantalla inicial.
- Si el soporte de destino de la duplicación no tiene suficiente espacio disponible, aparecerá el mensaje **Media Full**. Pulse el botón **CLEAR** de la unidad principal o del control remoto para que desaparezca el mensaje y volver a la pantalla inicial. Además, si el destino de la duplicación se queda sin espacio durante el propio proceso de copia, aparecerá el mensaje

7 – Funciones de duplicación (copia)

Media Full y la duplicación se detendrá. Pulse el botón **CLEAR** de la unidad principal o del control remoto para que desaparezca el mensaje y volver a la pantalla inicial. Pulse de nuevo el botón **0 [DUB]** de la unidad principal o el botón **DUB** del control remoto para iniciar la duplicación.

- Para detener la duplicación, pulse el botón **STOP** de la unidad principal o el botón **■** del control remoto. Aparecerá el mensaje **Complete** y volverá a aparecer la pantalla inicial. Si la fuente activa es **CD**, la duplicación se detendrá automáticamente una vez que haya sido copiada la última pista del CD.

NOTA

- La información de fecha y hora para las carpetas y ficheros creados son fijas y pueden ser distintas de la fecha y hora activas dependiendo de la duplicación.
- Si el tiempo de pista transcurrido supera los "999:59" seguirá apareciendo esa indicación de tiempo en pantalla.

Anulación de salidas analógicas durante la duplicación

La salida de señal de las tomas **ANALOG OUT (UNBALANCED) L/R** y **ANALOG OUT (BALANCED) L/R** puede ser anulada para evitar que el sonido duplicado sea emitido a los aparatos conectados durante la grabación (duplicación).

- Elija el elemento **DUB AutoMute** en la pantalla **Menu** para acceder a la pantalla **DUB AutoMute**. (vea "Procesos operativos del menú" en pág. 58)

```
DUB AutoMute
<      OFF      >
```

- Active o desactive esta función de anulación.
Opciones: **OFF** (por defecto), **ON**
- Confirme el ajuste y vuelva a la pantalla **Menu**.

NOTA

Esta ajuste on/off queda memorizado incluso cuando apague la unidad.

Tiempos de grabación durante la duplicación

En la tabla siguiente le mostramos los tiempos de grabación máximos durante la duplicación en tarjetas SD/SDHC y unidades USB flash de distintas capacidades y en base al formato de fichero.

Formato de fichero (duplicación)			Capacidad de tarjeta SD/SDHC o unidad USB flash				
			4 GB	8 GB	16 GB	32 GB	64 GB
MP3 (STEREO)	96kbps	44.1kHz	92 horas 35 minutos	Unas 185 horas	Unas 370 horas	Unas 740 horas	Unas 1481 horas
	128kbps	44.1kHz	69 horas 26 minutos	Unas 138 horas	Unas 277 horas	Unas 555 horas	Unas 1111 horas
	192kbps	44.1kHz	46 horas 17 minutos	92 horas 35 minutos	Unas 185 horas	Unas 370 horas	Unas 740 horas
	320kbps	44.1kHz	27 horas 46 minutos	55 horas 33 minutos	Unas 111 horas	Unas 222 horas	Unas 444 horas

- Estos tiempos de grabación son valores teóricos. Pueden variar dependiendo de la tarjeta SD/SDHC o unidad USB flash que use.
- Los tiempos de grabación mostrados indican los máximos totales para las tarjetas SD/SDHC o unidad USB flash y no tiempos de grabación continuos.

Ajustes de formato de la duplicación

Ajuste el formato de la duplicación.

- Elija el elemento **Dubbing Format** en la pantalla **Menu** para acceder a la pantalla **MP3 Bit rate**. (vea "Procesos operativos del menú" en pág. 58)

```
Dubbing Format
< MP3:192 kbps >
```

- Ajuste el formato de la duplicación.

Opciones: 96 kbps, 128 kbps, 192 kbps (por defecto), 320 kbps

- Confirme el ajuste y vuelva a la pantalla **Menu**.

NOTA

- El ajuste del formato de duplicación queda memorizado incluso cuando apague la unidad.
- Cuando la fuente esté ajustada a **AM/FM**, la velocidad de bits será reducida automáticamente a 192 kbps durante la duplicación si el ajuste de formato de duplicación es 320 kbps.

8 – Otras funciones

Ajuste de la función de ahorro de energía

Cuando esta función esté activa, la unidad pasará al modo standby o de reposo en los casos siguientes.

- Si han transcurrido 30 minutos con la unidad parada o en pausa cuando la fuente activa sea **CD**, **USB** o **SD**.
- Si han transcurrido 30 minutos sin emparejamiento cuando la fuente activa sea **BLUETOOTH**.
- Si han transcurrido 8 horas cuando la fuente activa sea **AUX**, independientemente de si hay señal de entrada o no.

NOTA

Si la fuente activa es **FM** o **FM1**, la unidad no pasará al modo standby incluso aunque esta función esté activa.

1. Elija el elemento **APS Setting** en la pantalla **Menu** para acceder a la pantalla **APS Setting**. (vea “Procesos operativos del menú” en pág. 58)

```
APS Setting
<      OFF      >
```

2. Active o desactive la función de ahorro de energía.
Opciones: **OFF** (por defecto), **ON**
3. Confirme el ajuste y vuelva a la pantalla **Menu**.

Ajuste de la salida analógica

Si el sonido distorsiona desde un dispositivo destino de salida al máximo nivel de salida, puede usar esta función para reducir el nivel de la salida analógica y detener la distorsión.

1. Elija el elemento **A. Out Att.** en la pantalla **Menu** para acceder a la pantalla **A. Out Att.**. (vea “Procesos operativos del menú” en pág. 58)

```
A. Out Att.
<      OFF      >
```

2. Ajuste el nivel de salida analógico.
Opciones: **OFF** (por defecto), **-1dB** a **-18dB** (en intervalos de 1dB)
3. Confirme el ajuste y vuelva a la pantalla **Menu**.

NOTA

- Esto ajusta el nivel de salida de las tomas **ANALOG OUT (UNBALANCED) L/R**, **ANALOG OUT (BALANCED) L/R** y **PHONES**. No es posible ajustarlas de forma independiente.
- El nivel de salida analógica de la señal de entrada recibido en la toma **AUX IN** no puede ser ajustado.

Ajuste del modo serie (con la tarjeta opcional Ethernet instalada)

Puede configurar esta unidad para permitir su control por comunicación serie usando **RS-232C** o una tarjeta **Ethernet** (opcional).

1. Elija el elemento **Serial Mode** en la pantalla **Menu** para acceder a la pantalla **Serial Mode**. (vea “Procesos operativos del menú” en pág. 58)

```
Serial Mode
< RS-232C >
```

2. Ajuste el modo serie.
Opciones: **RS-232C** (por defecto), **Ethernet**
3. Confirme el ajuste y vuelva a la pantalla **Menu**.

NOTA

El ajuste del modo serie queda memorizado incluso cuando apague la unidad.

Uso del conector RS-232C

Puede usar el control serie a través del conector **CONTROL I/O RS-232C** (sub D de 9 puntas **RS-232C standard**) para usar esta unidad desde un ordenador o un dispositivo externo.

Ajuste de la velocidad de transmisión (baudios)

1. Elija el elemento **Baud Rate** en la pantalla **Menu** para acceder a la pantalla **Baud Rate**. (vea “Procesos operativos del menú” en pág. 58)

```
Baud Rate
< 9600 bps >
```

2. Ajuste la velocidad de transmisión (velocidad de baudios).
Opciones: **4800 bps**, **9600 bps** (por defecto), **19200 bps**, **38400 bps**, **57600 bps**
3. Confirme el ajuste y vuelva a la pantalla **Menu**.

NOTA

Puede descargar el protocolo de órdenes **RS-232C** para esta unidad desde la web global de TEAC (<https://teac-global.com/>).

Uso de la toma AUX IN

Puede usar la toma **AUX IN** para la reproducción desde reproductores audio portátiles y otros dispositivos.

1. Conecte la toma **AUX IN** a un reproductor audio portátil u otros dispositivo.
2. Elija **AUX** como la fuente activa. (vea “Selección de la fuente de reproducción” en pág. 62)
3. Pulse el botón de reproducción en el dispositivo conectado para iniciar la reproducción.

Verificación de versión de firmware

Puede verificar la versión del firmware del sistema usado por esta unidad.

1. Elija el elemento **Information** en la pantalla **Menu** para que aparezca una pantalla en la que podrá comprobar la versión del firmware. (vea "Procesos operativos del menú" en pág. 58)

```
Information
MCU ver 1.01
```

La pantalla de confirmación de versión de firmware le muestra información sobre la versión de firmware del sistema.

2. Pulse el dial **MULTI JOG** de la unidad principal o el botón **ENTER** del control remoto para volver a la pantalla **Menu**.

Restauración de los ajustes de fábrica

Puede restaurar los distintos ajustes que están almacenados en la memoria de seguridad de esta unidad para que vuelvan a los valores de fábrica.

Use los pasos siguientes para ejecutar esta restauración.

1. Elija el elemento **Factory Preset** en la pantalla **Menu**. (vea "Procesos operativos del menú" en pág. 58)
2. Pulse el dial **MULTI JOG** de la unidad principal o el botón **ENTER** del control remoto.
Aparecerá un mensaje de confirmación.

```
Factory Preset
OK?
```

NOTA

Para cancelar el proceso, pulse el botón **CLEAR** en la unidad principal.

3. Pulse el dial **MULTI JOG** de la unidad principal o el botón **ENTER** del control remoto para reiniciar la unidad a sus valores de fábrica.
Una vez que haya terminado esta restauración, volverá a aparecer la pantalla **Menu**.

9 – Resolución de problemas

Si esta unidad no funciona correctamente, compruebe los puntos siguientes antes de solicitar una reparación.

Si el problema persiste, póngase en contacto con el comercio en el que adquirió esta unidad o con el servicio técnico oficial de TASCAM más cercano.

La unidad no se enciende.

- Confirme que el cable de alimentación y el resto de conexiones están hechas correctamente.

El soporte no es reconocido.

- Confirme que la tarjeta SD o unidad USB flash está cargada completa y correctamente.
- Detenga por un momento la reproducción o grabación.

La unidad no funciona.

- Confirme que la función de bloqueo (lock) no esté activa.

El control remoto (TASCAM RC-CD400B) no funciona.

- ¿Está el ajuste de recepción del control remoto en Lock?
- Confirme que hay una pila instalada en el control remoto y que no esté gastada.

No es posible la reproducción.

- Si está tratando de reproducir un fichero WAV, confirme que usa una frecuencia de muestreo (44.1/48 kHz) y profundidad de bits (16 bits) admitidas por esta unidad.
Si está tratando de reproducir un fichero MP3, confirme que usa una frecuencia de muestreo (44.1/48 kHz) y una velocidad de bits (32–320 kbps o VBR) admitidas por esta unidad.

El CD no puede ser reproducido.

- Si está tratando de reproducir un CD de datos que contenga ficheros MP3, confirme que su velocidad de bits sea admitida por esta unidad.
- Compruebe que el disco no esté rayado o muy sucio.

No pueden ser reproducidas todas las pistas de una tarjeta SD o unidad USB flash.

- Confirme que no esté en el modo de reproducción de carpeta.

No es emitido ningún sonido.

- Compruebe de nuevo las conexiones con el sistema de monitorización. Verifique también el volumen del amplificador.

Se escuchan ruidos.

- Confirme que los cables de conexión no tienen problemas de contacto.

No aparece nada en la pantalla o casi no se ve.

- Compruebe que el ajuste de brillo de pantalla no esté en el valor DIM. (vea "Ajuste del brillo de la pantalla" en pág. 60)

El sonido se corta o hay mucho ruido.

- ¿Hay dispositivos LAN inalámbricos, otros dispositivos Bluetooth, microondas o aparatos similares cerca?
Aleje lo posible estos dispositivos al usar esta unidad.
- Trate de reducir la separación entre esta unidad y los otros dispositivos Bluetooth. Pruebe a cambiar la posición de esta unidad y de los dispositivos Bluetooth.
- El uso de apps que no sean para reproducción musical en el smartphone puede hacer que el sonido se corte. En ese caso, detenga esas apps que no sean de reproducción musical.

No puede conectar o la comunicación se interrumpe.

- Confirme que los otros dispositivos Bluetooth están encendidos que su función Bluetooth está activa.
- Confirme que los otros dispositivos Bluetooth no estén demasiado alejados.
¿Hay paredes u otros obstáculos entre esta unidad y los otros dispositivos Bluetooth?
La propia carcasa de esta unidad puede interrumpir la transmisión si los otros dispositivos Bluetooth están colocados detrás.
Pruebe a cambiar la posición de esta unidad y de los otros dispositivos Bluetooth.
- Pruebe a apagar y volver a encender esta unidad.
- Elimine el registro de emparejamiento del CD-400U de los otros dispositivos Bluetooth y pruebe a emparejar de nuevo esta unidad con ese dispositivo Bluetooth.

No puede emparejar esta unidad con otro dispositivo.

- Compruebe que los otros dispositivos Bluetooth admiten A2DP y AVRCP.
- Confirme que los otros dispositivos Bluetooth están en un estado que permita la transmisión. Para más detalles, consulte el manual de instrucciones de ese dispositivo Bluetooth.
- Apague tanto esta unidad como los otros dispositivos Bluetooth, vuelva a encenderlos y trate de emparejarlos.
- Apague los dispositivos Bluetooth que no sean con el que está tratando de emparejar esta unidad.
- Elimine el registro de emparejamiento del CD-400U de los otros dispositivos Bluetooth y pruebe a emparejar de nuevo esta unidad con ese dispositivo Bluetooth.

No puede recibir señal de radio o la recepción es muy pobre.

- Elija una emisora conocida.
- Si la recepción es pobre, recolóque la antena.
- Si hay una TV cerca de esta unidad, apáguela.
- Las condiciones de recepción son pobres en edificios de hormigón armado, sótanos y sitios similares. Coloque esta unidad y su antena cerca de una ventana al exterior, por ejemplo.

Las emisiones FM stereo suenan en mono.

- Compruebe que el modo FM no está ajustado a mono.

10 – Especificaciones técnicas

Soportes y formatos

Soportes admitidos

CD, CD-R* (solo formato CD-DA), CD-RW (12cm, ISO 9660 LEVEL 1/2/JOLIET) (los CD multisesión y los CD de texto no son admitidos)

Tarjetas SD* (512 MB – 2 GB)

Tarjetas SDHC* (4 GB – 32 GB)

Unidades USB flash* (512 MB – 64 GB)

* Los soportes deben estar formateados en FAT16/32.

Formatos de ficheros de reproducción

CD-DA: 44.1kHz, 16 bits stereo

WAV*: 44.1/48kHz, 16 bits

(LPCM tarjeta SD/unidad USB flash)

MP3*: 44.1/48kHz, 32–320kbps, VBR

(MPEG1/2 Audio Layer-3, CD de datos/tarjeta SD/unidad USB flash)

AAC*: 44.1/48kHz, 8–320kbps, VBR

(MPEG4 AAC-LC (Audio stream), DRM no admitido, tarjeta SD/unidad USB flash)

WMA*: 44.1/48kHz, 32–320kbps, VBR (WMA ver.9 standard, DRM no admitido, CD de datos/tarjeta SD/unidad USB flash)

* *Las especificaciones de fichero/carpeta son:

Tamaño máximo del fichero: 2 GB

Número máximo de ficheros: 300 (incluyendo carpetas)

Número máximo de ficheros en una sola carpeta: 100

Número máximo de carpetas: 50

Número máximo de niveles de carpeta: 16

(La ruta completa, incluyendo el nombre del fichero, nunca debe superar los 260 caracteres).

Número de canales

2 canales (stereo)

1 canal (mono)

Formato de fichero de duplicación

MP3: 44.1kHz, 96/128/192/320 kbps

(96/128/192 kbps con sintonizador)

Tamaño máximo del fichero: 2 GB

Entradas y salidas

Entradas y salidas audio analógicas

Toma AUX IN (panel frontal)

Conector: 3.5 mm stereo mini

Nivel entrada nominal: –20 dBV (0.1 Vrms)

Nivel entrada máximo: –4 dBV (0.63 Vrms)

Impedancia de entrada: 10 k Ω o superior

Tomas de salida analógicas (balanceadas)

Conectores: XLR-3-32 (1: masa, 2: activo, 3: pasivo)

Nivel salida medio

+4 dBu (1.23 Vrms, ajuste de nivel de salida analógico 0FF)

Nivel de salida máximo (conmutable):

+20 dBu (7.75 Vrms, ajuste de nivel de salida analógico 0FF)

Impedancia de salida: 100 Ω

Tomas de salida analógicas (no balanceadas)

Conectores: RCA

Nivel salida medio

–10 dBV (0.316 Vrms, ajuste de nivel de salida analógico 0FF)

Nivel de salida máximo (conmutable):

+6 dBV (2.0 Vrms, ajuste de nivel de salida analógico 0FF)

Impedancia de salida: 200 Ω

Tomas TUNER OUTPUTS (no balanceadas)

Conectores: RCA

Nivel salida medio: –10 dBV (0.316 Vrms)

Nivel de salida máximo: +6 dBV (2.0 Vrms)

Impedancia de salida: 200 Ω

Toma de auriculares

Conector: 6.3 mm (1/4") standard stereo

Salida máxima: 20 mW + 20 mW o superior (THD+N 0.1% o inferior, con 32 Ω de carga)

Entrada/salida de control

Conector RS-232C

Sub D de 9 puntas (hembra, standard)

Rendimiento audio

Respuesta de frecuencia

20 Hz – 20 kHz: ± 1.0 dB (con frecuencia de muestreo de 44.1/48kHz, reproducción CD/SD/USB a salidas analógicas, JEITA)

Distorsión

0.005% o inferior (reproducción CD/SD/USB a salidas analógicas, JEITA)

Relación señal-ruído

95 dB o superior (reproducción CD/SD/USB a salidas analógicas, JEITA)

Rango dinámico

90 dB o superior (reproducción CD/SD/USB a salidas analógicas, JEITA)

Separación de canales

90 dB o superior (reproducción CD/SD/USB a salidas analógicas, JEITA)

10 – Especificaciones técnicas

Bluetooth

Versión Bluetooth: 5.1

Clase de salida: 1 (unos 10m* de distancia de transmisión sin obstáculos)

Perfiles admitidos: A2DP, AVRCP 1.0

Códecs A2DP admitidos: SBC, AAC, Qualcomm®aptX™ audio

Protección de contenido A2DP admitida: SCMS-T

* La distancia de transmisión es solo una estimación y puede variar dependiendo del entorno y de las condiciones de las ondas de radio.

Sintonizador

Rango de frecuencia

Modelo estadounidense

FM: 87.5 MHz a 108.0 MHz

AM: 520 kHz a 1,720 kHz

Modelos de otros países

FM: 87.5 MHz a 108.0 MHz

AM: 522 kHz a 1,629 kHz

Conectores de antena

FM: tipo F (hembra)

AM: terminal de pulsación de dos puntas

Otros

Alimentación

CA 100-240 V, 50/60 Hz

Consumo

20 W

Dimensiones

482.8 × 46.5 × 297.1 mm (L x A x P)

Peso

3.3 kg

Rango de temperaturas de funcionamiento

5 - 35° C (41 - 95° F)

Ángulo máximo de instalación

30° o menos

Esquema de dimensiones

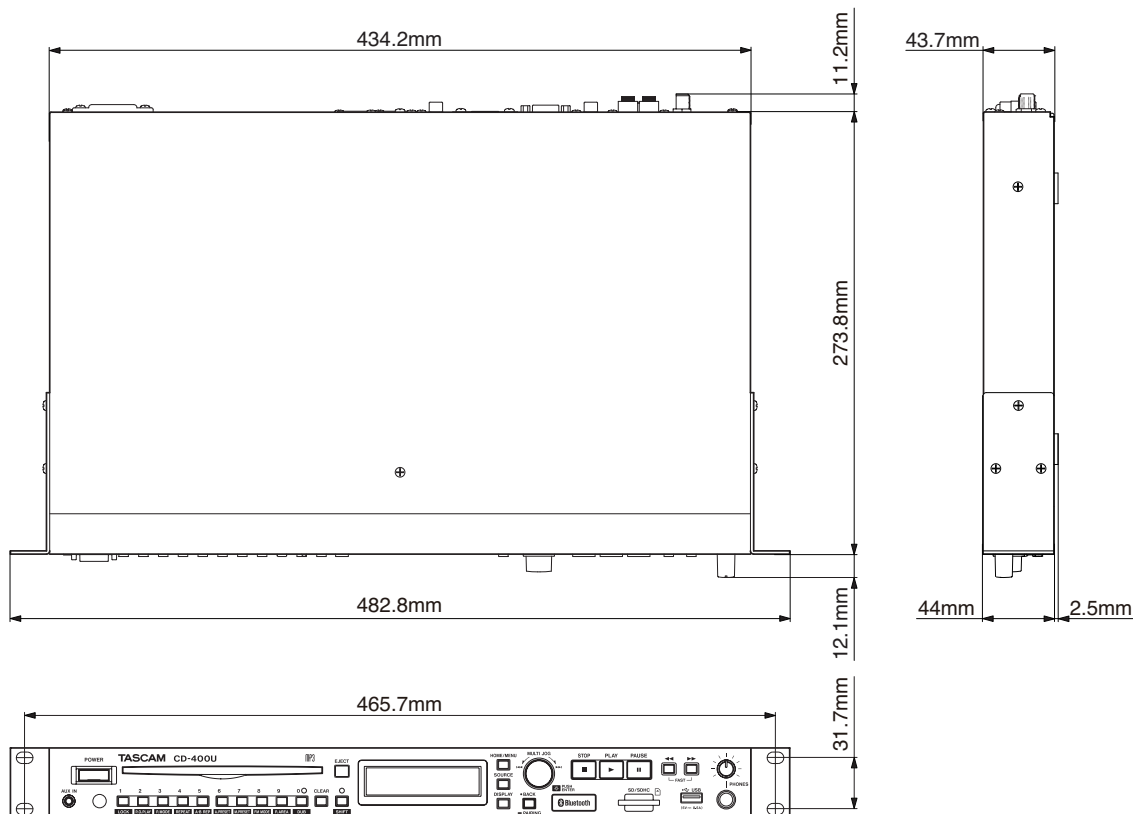

- Las ilustraciones y otras imágenes mostradas aquí pueden variar con respecto a las del aparato real.
- De cara a mejoras en el producto, tanto las especificaciones como el aspecto exterior están sujetos a cambios sin previo aviso.

WARRANTY

< In the United States >

This warranty gives you specific legal rights and you may also have other rights which vary from state to state. This warranty is only valid within the country the unit was originally purchased.

WHAT IS COVERED AND WHAT IS NOT COVERED

Except as specified below, this warranty covers all defects in materials and workmanship in this product. The following are not covered by the warranty:

1. **Damage to or deterioration of the external cabinet.**
2. **Damage resulting from accident, misuse, abuse or neglect.**
3. **Damage resulting from failure to perform basic daily maintenance and/or calibration or otherwise resulting from failure to follow instructions contained in your owner's manual.**
4. **Damage occurring during shipment of the product. (Claims must be presented to the carrier)**
5. **Damage resulting from repair or attempted repair by anyone other than TEAC or an authorized TASCAM service station.**
6. **Damage resulting from causes other than product defects, including lack of technical skill, competence, or experience of the user.**
7. **Damage to any unit which has been altered or on which the serial number has been defaced, modified or is missing.**

WHO IS COVERED UNDER THE WARRANTY

This warranty may be enforced only by the original purchaser. This warranty is not valid if the product was purchased through an unauthorized dealer.

LENGTH OF WARRANTY

All parts except heads and disk drives are warranted for one (1) year from the date of original purchase. Heads and disk drives are warranted for ninety (90) days from date of original purchase. Labor is warranted for ninety (90) days from date of original purchase.

WHAT WE WILL PAY FOR

We will pay all labor and material expenses for items covered by the warranty. Payment of shipping charges is discussed in the next section of this warranty.

HOW YOU CAN GET WARRANTY SERVICE

Your unit must be serviced by an authorized TASCAM service station in the United States. (This warranty is not enforceable outside the U.S.) If you are unable to locate an authorized TASCAM service station in your area, please contact us. We either will refer you to an authorized service station or instruct you to return the unit to the factory. Whenever warranty service is required, you must present a copy of the original dated sales receipt from an Authorized TASCAM Dealer. You must pay any shipping charges if it is necessary to ship the product to service. However, if the necessary repairs are covered by the warranty, we will pay return surface shipping charges to any destination within the United States.

LIMITATION OF IMPLIED WARRANTIES

Any implied warranties, INCLUDING WARRANTIES OF MERCHANTABILITY AND FITNESS FOR A PARTICULAR PURPOSE, are limited in duration to the length of this warranty.

EXCLUSION OF DAMAGES

TEAC's liability for any defective product is limited to repair or replacement of the product, at TEAC's option. TEAC shall not be liable for:

1. **Damages based upon inconvenience, loss of use of the product, loss of time interrupted operation or commercial loss; or**
2. **Any other damages, whether incidental, consequential or otherwise.**

Some states do not allow limitations on how long an implied warranty lasts and/or do not allow the exclusion or limitation of incidental or consequential damages, so the above limitations and exclusions may not apply to you.

To locate an Authorized Service Center in Your Area

CALL 1-323-726-0303

< Europe >

This product is subject to the legal warranty regulations of the country of purchase. In case of a defect or a problem, please contact the dealer where you bought the product.

Ce produit est sujet aux réglementations concernant la garantie légale dans le pays d'achat. En cas de défaut ou de problème, veuillez contacter le revendeur chez qui vous avez acheté le produit.

Dieses Gerät unterliegt den gesetzlichen Gewährleistungsbestimmungen des Landes, in dem es erworben wurde. Bitte wenden Sie sich im Gewährleistungsfall an den Händler, bei dem sie das Gerät erworben haben.

Questo apparecchio è conforme alle norme sulla garanzia vigenti nel rispettivo Paese in cui esso è stato acquistato. Si prega di rivolgersi al proprio commerciante, presso il quale è stato acquistato l'apparecchio, nel caso in cui si voglia richiedere una prestazione in garanzia.

Las condiciones de garantía de este aparato están sujetas a las disposiciones legales sobre garantía del país en el que ha sido adquirido. En caso de garantía, debe dirigirse al establecimiento donde adquirió el aparato.

< In other countries/areas >

This warranty gives you specific legal rights, and you may also have other rights that vary by country, state or province.

If you have a warranty claim or request, please contact the dealer where you bought the product.

该保证书赋予了顾客特定的合法权利，并且因国家、州或省等地域的不同，顾客可能拥有其他权利。如需申请或要求保修，请与购买本产品的销售店进行联系。

If you require repair services for your TASCAM equipment, please contact the dealer where the product was purchased from or the TASCAM Distributor in your country. A list of TASCAM Distributors can be found on our website at: <https://teac-global.com/>

TASCAM

TEAC CORPORATION

Phone: +81-42-356-9143

1-47 Ochiai, Tama-shi, Tokyo 206-8530 Japan

<https://tascam.jp/jp/>

TEAC AMERICA, INC.

Phone: +1-323-726-0303

10410 Pioneer Blvd. Suite #1, Santa Fe Springs, California 90670, U.S.A.

<https://tascam.com/us/>

TEAC UK Ltd.

Phone: +44-1923-797205

Luminous House, 300 South Row, Milton Keynes, Buckinghamshire, MK9 2FR, UK

<https://www.tascam.eu/en/>

TEAC EUROPE GmbH

Phone: +49-611-71580

Bahnstrasse 12, 65205 Wiesbaden-Erbenheim, Germany

<https://www.tascam.eu/de/>

TEAC SALES & TRADING(SHENZHEN) CO., LTD

Phone: +86-755-88311561~2

Room 817, Xinian Center A, Tairan Nine Road West, Shennan Road, Futian District, Shenzhen, Guangdong Province 518040, China

<https://tascam.cn/cn/>

0422.MA-2482E

Printed in China

WARRANTY

Model/Modèle/Modell
Modello/Modelo/型号

CD-400U

Serial No./N° de série/Seriennummer
Numero di serie/Número de serie/序列号

Date of purchase/Date de l'achat/Datum des Kaufs
Data dell'acquisto/Fecha de compra/购买日期

TASCAM
<https://teac-global.com/>

Owner's name/Nom du propriétaire/Name des Eigentümers
Nome del proprietario/Nombre del propietario/顾客姓名

Address/Adresse/Adresse
Indirizzo/Dirección/顾客地址

Dealer's name/Nom du revendeur/Name des Händlers
Nome del commerciante/Nombre del establecimiento/销售店名

Dealer's address/Adresse du revendeur/Adresse des Händlers
Indirizzo del commerciante/Dirección del establecimiento/销售店地址