



Mercedes-Benz Dashcam

© 2019, Mercedes-Benz Customer Solutions GmbH,
Stuttgart · A Daimler AG Company.

Reprinting, translating and reproduction, in whole or in part, are not permitted
without our prior written consent.

2019/04



Deutsch	2	Română.....	194
English (United Kingdom).....	14	Svenska	206
English (USA)	26	Slovenčina	218
Français (France).....	38	قبير عل	230
Español	50		
Italiano	62		
Nederlands	74		
Русский	86		
Български език	98		
Français (Canada).....	110		
中文	122		
Česky	134		
Suomi.....	146		
日本語	158		
한국어	170		
Latviešu valodā.....	182		

Symbolerklärung

WARNUNG

Ein Warnhinweis macht Sie auf mögliche Gefahren für Ihre Gesundheit oder Ihr Leben aufmerksam.

Umwelthinweis

Die Daimler AG bekennt sich zu einem umfassenden Umweltschutz.

Ziele sind der sparsame Einsatz der Ressourcen und ein schonender Umgang mit den natürlichen Lebensgrundlagen, deren Erhaltung Mensch und Natur dient.

- !** Ein so gekennzeichnete Text macht Sie auf die Gefahr von Material- und Funktionsschäden aufmerksam.
- i** Ein so gekennzeichnete Hinweis gibt Ihnen Ratschläge und weiterführende Informationen.
- ▶ Diese Aufzählungen erklären Ihnen die einzelnen Bedienschritte.
- Diese Aufzählungen zeigen Ihnen Auswahlmöglichkeiten auf.

Herzlichen Glückwunsch zu Ihrer neuen Mercedes-Benz Dashcam!

Diese Betriebsanleitung ist gültig für Fahrzeuge mit installierter Mercedes-Benz Dashcam. Sie informiert über die Bedienung und gibt wichtige Hinweise.

Die Dashcam wurde speziell für den Einsatz im Straßenverkehr entwickelt und zeichnet während der Fahrt das Verkehrsgeschehen auf.

Lesen Sie diese Betriebsanleitung sorgfältig durch und machen Sie sich vor der ersten Fahrt mit der Dashcam vertraut. Befolgen Sie zu Ihrer eigenen Sicherheit und für eine längere Betriebsdauer des Geräts die Anweisungen und Warnhinweise in dieser Betriebsanleitung. Eine Missachtung kann zu Schäden am Fahrzeug und an der Dashcam sowie zu Personenschäden führen.

Mercedes-Benz entwickelt seine Dashcam ständig weiter und behält sich deswegen Änderungen in Form, Ausstattung und Technik vor. Daher können Sie aus den Angaben, Abbildungen und Beschreibungen in dieser Betriebsanleitung keine Ansprüche ableiten.

Führen Sie diese Unterlage stets im Fahrzeug mit. Geben Sie alle Unterlagen beim Verkauf des Fahrzeugs an den neuen Besitzer weiter. Wenn Sie weitere Fragen haben, wenden Sie sich bitte an einen Mercedes-Benz Servicestützpunkt.

Mercedes-Benz Customer Solutions GmbH
A Daimler Company

Sicherheit	4	Technische Daten	13
Sicherheitshinweise	4	Länge der Aufzeichnung	13
Sicherheits-LED	4	Überwachungszeiten (Parkmodus)	13
Allgemeine Hinweise	4		
Übersicht	5		
Lieferumfang	5		
Details	5		
Zubehör	6		
Kamera vorbereiten	6		
Kamera abnehmen/anbringen	6		
microSD-Karte einstecken/entnehmen...7			
Kamera ausrichten	7		
Bedientasten der Frontkamera	8		
Löschen der Aufzeichnungen	9		
Fahrmodus	9		
Aufzeichnungen in Endlosschleife	9		
Ereignis-Aufzeichnungen	9		
Einstellungen	9		
Parkmodus	10		
Überwachungsbereich der Sensoren.....	10		
Aufzeichnungen bei erkannter Bewegung.....	10		
Ereignis-Aufzeichnungen	10		
Einstellungen	10		
WLAN-Verbindung zwischen Endgerät und Dashcam herstellen	11		
WLAN verschlüsseln (Ersteinrichtung) ...	11		
Endgerät autorisieren und mit Dashcam verbinden.....	11		
Sprachansagen deaktivieren/ aktivieren	12		
Web-App	12		
Smartphone-App „Mercedes-Benz Dashcam“	12		
Wiedergabe der Aufzeichnungen	12		
Wiedergabe auf einem Endgerät.....	12		
Was tun, wenn...	12		
... die Dashcam nicht reagiert	12		

Sicherheit

Sicherheitshinweise

WARNUNG

Widmen Sie Ihre Aufmerksamkeit vorrangig dem Verkehrsgeschehen.

Nehmen Sie als Fahrer während der Fahrt keine Einstellungen an der Dashcam vor.

Stellen Sie das Fahrzeug verkehrsgerecht ab, wenn Sie Einstellungen an der Dashcam vornehmen. Sie können sonst vom Verkehrsgeschehen abgelenkt werden, einen Unfall verursachen und sich und andere verletzen.

WARNUNG

Lassen Sie den Einbau der Dashcam durch eine qualifizierte Fachwerkstatt durchführen.



Durch Veränderungen an elektronischen Bauteilen, deren Software sowie Verkabelungen kann deren Funktion und/oder die Funktion weiterer vernetzter Komponenten beeinträchtigt sein.

Insbesondere können auch sicherheitsrelevante Systeme betroffen sein. Dadurch können diese nicht mehr bestimmungsgemäß funktionieren und/oder die Betriebssicherheit des Fahrzeugs gefährden. Es besteht erhöhte Unfall- und Verletzungsgefahr! Bitte beachten Sie auch die entsprechenden Hinweise in der Betriebsanleitung Ihres Fahrzeugs.

Nehmen Sie keine Eingriffe an Verkabelungen sowie elektronischen Bauteilen oder deren Software vor.

-  In einigen Ländern kann der Einsatz der Dashcam oder die Verwendung der Aufzeichnungen unzulässig oder nur eingeschränkt zulässig sein. Informieren Sie sich bitte vor dem Einsatz der Kameras über die im betreffenden Land geltenden Vorschriften zur Videoüberwachung und zum

Datenschutz. Sie können die Kameras bei Bedarf von den Halterungen abnehmen. Verstauen Sie diese dann sicher.



-  Verwenden Sie das Live-Bild der App nicht zur Unterstützung während eines Parkvorgangs oder während der Fahrt.
-  Schließen Sie keine Stromversorgung und kein Endgerät über den USB-Anschluss an die Dashcam an. Die Dashcam und/oder das angeschlossene Endgerät könnten beschädigt werden.

Sicherheits-LED

Eine weiße LED an der Front- und Rückkamera signalisiert eine laufende Aufzeichnung. Die LED ist außerhalb des Fahrzeugs sichtbar.

-  Beachten Sie jeweils die gesetzlichen Bestimmungen des Landes, in dem Sie die Dashcam betreiben wollen. Gegebenenfalls ist die Sicherheits-LED nicht zulässig. Bitte wenden Sie sich in solchen Fällen an eine qualifizierte Fachwerkstatt. Mercedes-Benz empfiehlt Ihnen einen Mercedes-Benz Servicestützpunkt.

Allgemeine Hinweise

-  Unterschiedliche Strahlungsquellen, wie z. B. Mobiltelefone können die Dashcam stören. Halten Sie die Anzahl an Strahlungsquellen im Fahrzeug möglichst gering.
-  Bei starker Erwärmung der Dashcam und/oder des Fahrzeuginnenraums sowie bei extremer Kälte erfolgt eine Sicherheitsabschaltung.

Übersicht

Lieferumfang

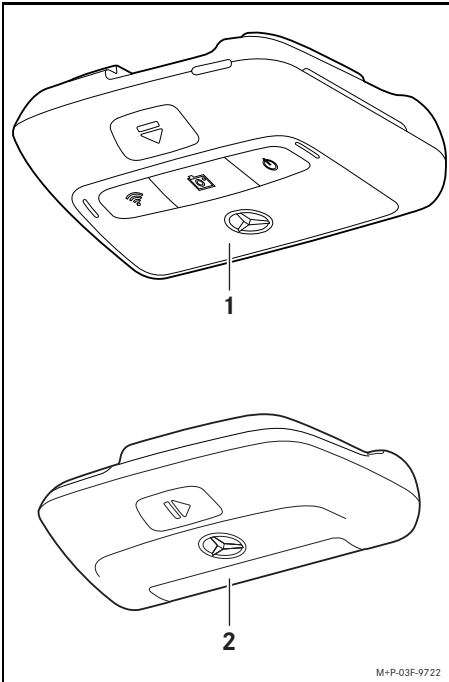

- (1) Frontkamera
 - (2) Rückkamera (optional; kann nur in Verbindung mit der Frontkamera betrieben werden)
- i** Insofern die Rückkamera nicht in Ihrem Lieferumfang enthalten ist, können Sie diese bei Ihrem Mercedes-Benz Servicestützpunkt nachträglich erwerben.
- i** Lassen Sie den nachträglichen Einbau der Rückkamera durch eine qualifizierte Fachwerkstatt durchführen. Mercedes-Benz empfiehlt Ihnen hierfür einen Mercedes-Benz Servicestützpunkt.

Details

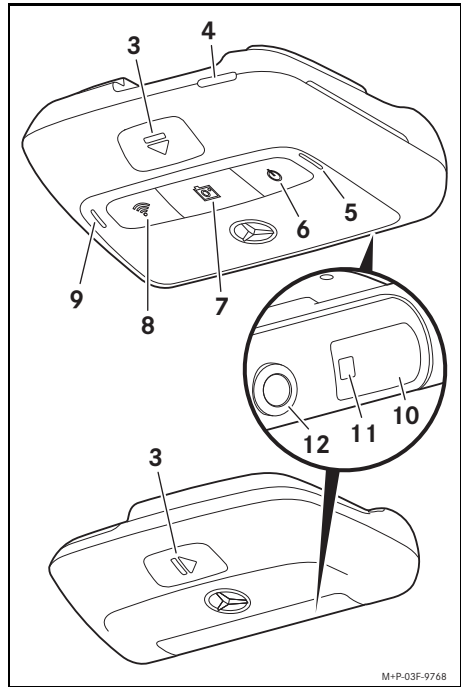

- (3) Taste zum Entriegeln und Abnehmen der Kamera von der Halterung
- (4) microSD-Kartenslot
- (5) Lautsprecher
- (6) Aus/An
- (7) Ereignis-Aufzeichnung
- (8) WLAN
- (9) Mikrophon
- (10) Radarsensorik
- (11) Sicherheits-LED
- (12) Kameralinse

Zubehör

microSD-Karte

Für den Betrieb der Dashcam ist eine microSD-Karte zwingend erforderlich. Diese können Sie bei einem Mercedes-Benz Servicestützpunkt oder im Fachhandel erwerben.

- i** Mercedes-Benz empfiehlt Ihnen die Verwendung der Mercedes-Benz microSD-Karte.

technische Voraussetzungen:

- Speicherkapazität: 16 bis 128 GB
- Geschwindigkeitsklasse: mindestens 10
- Schreibzyklen: mindestens 10.000

WLAN-fähiges Endgerät

Die Einstellung der Dashcam erfolgt über die Web-App oder die Smartphone-App, siehe Seite 12. Zur Nutzung dieser Apps benötigen Sie ein WLAN-fähiges Endgerät.

- i** Die Apps bieten außerdem verschiedene Zusatzfunktionen.

technische Voraussetzungen:

- WLAN-Standard gemäß IEEE 802.11 b/g/n/ac
- Unterstützung der WPA2-Verschlüsselung
- Apple® iOS oder Android™ Betriebssystem¹

Kamera vorbereiten

Kamera abnehmen/anbringen

⚠ WARNUNG

Überprüfen Sie die Kameras vor jeder Fahrt auf festen Sitz. Montieren Sie die Kameras bei Bedarf neu. Verwenden Sie keine beschädigten Kameras.

Unsachgemäß montierte oder beschädigte Kameras können sich beispielsweise bei starkem Bremsen und Beschleunigen, bei plötzlichem Richtungswechsel oder bei einem Unfall lösen, umherschleudern und Insassen verletzen.

- !** Verstauen Sie die abgenommene Kamera an einem sauberen Platz und sichern Sie diese gegen Umherschleudern.

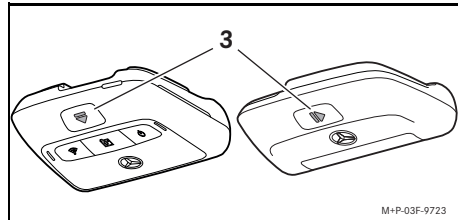

- **Abnehmen:** Taste (3) drücken und Kamera jeweils in Pfeilrichtung von der Halterung abnehmen.
- **Anbringen:** Kamera auf die Halterung schieben, bis sie hörbar einrastet.

¹ Voraussetzung zur Nutzung der Smartphone-App „Mercedes-Benz Dashcam“

microSD-Karte einstecken/entnehmen**⚠ GEFAHR**

microSD-Karten sind Kleinteile. Sie können verschluckt werden und zum Ersticken führen. Es besteht Verletzungsgefahr oder sogar Lebensgefahr!

Bewahren Sie microSD-Karten für Kinder unzugänglich auf. Wenn eine microSD-Karte verschluckt wurde, nehmen Sie unverzüglich ärztliche Hilfe in Anspruch.

microSD-Karte einstecken

- ▶ Frontkamera von der Halterung abnehmen, siehe Seite 6.

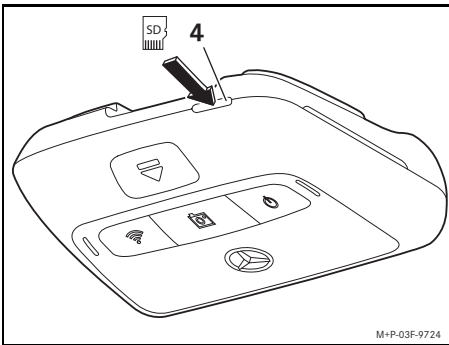

- ▶ microSD-Karte, wie abgebildet, in den microSD-Kartenslot (4) stecken, bis die microSD-Karte einrastet.

- ! Ggf. muss die microSD-Karte für die Verwendung in der Dashcam zunächst formatiert werden. In diesem Fall leuchtet die Status-LED rot, siehe Seite 8.

microSD-Karte entnehmen

- ! Warten Sie nach dem Abnehmen der Frontkamera ca. 5 Sekunden, damit die Daten auf der microSD-Karte gesichert werden können.
- ▶ Frontkamera von der Halterung abnehmen, siehe Seite 6.
- ▶ Auf die microSD-Karte drücken. Die microSD-Karte wird herausgeschoben.
- ▶ microSD-Karte entnehmen.





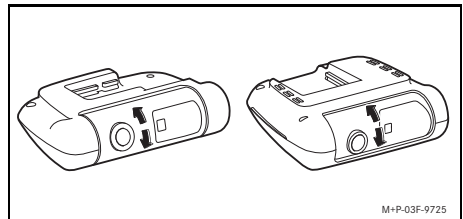



Kamera ausrichten

- ! Achten Sie darauf, dass Sie die Kameralinse während des Ausrichtens nicht berühren. Eine verschmutzte Linse kann die Bildqualität beeinträchtigen.
- ▶ Das Endgerät autorisieren und mit der Dashcam verbinden, siehe Seite 11.
- ▶ Die Web-App oder die Smartphone-App öffnen, siehe Seite 12.
- ▶ Die vertikale Ausrichtung der Frontkamera über das Live-Bild der App prüfen.



- ▶ Bei Bedarf die Ausrichtung der Frontkamera korrigieren.
- ▶ Falls verbaut, die vertikale Ausrichtung der Rückkamera ebenfalls über das Live-Bild der App prüfen und ggf. korrigieren.
- i Reinigen Sie die Kameralinsen regelmäßig mit einem weichen, fusselfreien Tuch und sorgen Sie für eine saubere Front- und Rückscheibe. Überprüfen Sie die Ausrichtung der Kameras regelmäßig.

Bedientasten der Frontkamera

	Funktion	Status-LED
Aus/An 	<ul style="list-style-type: none"> ▶ <i>kurz drücken</i>: Audio-Aufzeichnung im Fahrzeuginnenraum aus-/anschalten Hinweis: Die gewählte Einstellung wird beim nächsten Einschalten der Zündung beibehalten. ▶ <i>länger als 3 Sekunden drücken</i>: Dashcam aus-/anschalten Hinweis: Die Dashcam wird bei jedem Einschalten der Zündung automatisch angeschaltet. 	<p><i>grün (leuchtet)</i>: Dashcam angeschaltet; Aufzeichnung (inkl. Audio-Aufzeichnung) läuft</p> <p><i>orange (leuchtet)</i>: Dashcam angeschaltet; Aufzeichnung (ohne Audio-Aufzeichnung) läuft</p> <p><i>grün (blinkt)/orange (blinkt)</i>: Aufzeichnung aufgrund einer aktuellen Konfiguration der Web-App/Smartphone-App vorübergehend unterbrochen</p> <p><i>rot (leuchtet)</i>: microSD-Karte muss formatiert werden</p> <p><i>rot (blinkt)</i>: Fehlerzustand</p> <p>Hinweis: Stellen Sie sicher, dass sich eine passende microSD-Karte in der Dashcam befindet. Wenn weiterhin ein Fehlerzustand angezeigt wird, wenden Sie sich bitte zur Fehlerbeseitigung an einen Mercedes-Benz Servicestützpunkt.</p>
Ereignis 	<ul style="list-style-type: none"> ▶ <i>kurz drücken</i>: Ereignis-Video auslösen ▶ <i>länger als 3 Sekunden drücken</i>: Ereignis-Foto auslösen 	<p><i>orange (blinkt)</i>: Aufzeichnung eines Ereignis-Videos läuft</p>
WLAN 	<ul style="list-style-type: none"> ▶ <i>drücken</i>: WLAN an-/ausschalten Hinweis: Das WLAN ist nur im Fahrmodus (Zündung eingeschaltet) verfügbar und wird nach 10 Minuten automatisch ausgeschaltet. 	<p><i>orange (leuchtet)</i>: WLAN an</p> <p><i>grün (leuchtet)</i>: Endgerät verbunden</p>
 +  + 	<ul style="list-style-type: none"> ▶ <i>Alle drei Tasten gleichzeitig länger als 3 Sekunden drücken</i>: microSD-Karte formatieren Hinweis: Sichern Sie alle Daten von Ihrer microSD-Karte vor dem Formatieren, um einen Datenverlust auszuschließen! 	
 + 	<ul style="list-style-type: none"> ▶ <i>Beide Tasten gleichzeitig länger als 6 Sekunden drücken</i>: Dashcam auf Werkseinstellungen zurücksetzen 	

Löschen der Aufzeichnungen

- ! Sichern Sie Ereignis-Aufzeichnungen regelmäßig, insbesondere nach einem Unfall, Parkrempler, o.Ä.

Alle Aufzeichnungen werden auf der microSD-Karte in dafür vorgesehenen Bereichen gespeichert. Dabei erfolgt eine Unterscheidung zwischen Fahr- und Parkmodus sowie zwischen automatischen Aufzeichnungen und Ereignis-Aufzeichnungen. Sobald der jeweilige Bereich voll ist, wird die jeweils älteste Aufzeichnung mit der neusten überschrieben.

Zum manuellen Löschen der Aufzeichnungen muss die microSD-Karte formatiert werden, siehe Seite 8. Dabei werden alle Bereiche auf der microSD-Karte gelöscht.

Fahrmodus

Aufzeichnungen in Endlosschleife

Sobald die Zündung des Fahrzeugs eingeschaltet ist, macht die Dashcam Video-Aufzeichnungen (Front- und Rückkamera) sowie Audio-Aufzeichnungen des Fahrzeuginnenraums.

Zudem werden je nach Einstellung folgende Daten über die in der Dashcam verbaute Sensorik erfasst und gespeichert:

- Geschwindigkeit/Beschleunigung
- Datum/Uhrzeit
- Standort

- i Die Einstellung der Speicheroptionen erfolgt über die Web-App oder die Smartphone-App.

Ereignis-Aufzeichnungen

- ▶ **Automatisch ausgelöstes Ereignis-Video:** wenn eine Erschütterung über die in der Dashcam verbaute Sensorik erkannt wird

- ▶ **Ereignis-Video manuell auslösen:**

Taste  kurz drücken.

- ▶ **Ereignis-Foto manuell auslösen:**

Taste  länger als 3 Sekunden drücken.

Einstellungen

WARNUNG

Sportliches Fahren (insbesondere Autorennen) sind nur auf dafür vorgesehenen Strecken zulässig. Sie können sonst sich oder andere Verkehrsteilnehmer gefährden.

- ▶ Das Endgerät autorisieren und mit der Dashcam verbinden, siehe Seite 11.
- ▶ Die Web-App oder die Smartphone-App öffnen, siehe Seite 12.
- ▶ Das Menü für die Einstellungen öffnen.
- ▶ Einstellung auswählen und bestätigen:
 - Aufzeichnungen der Front- und Rückkamera in Endlosschleife sowie Aufzeichnungen wenn Erschütterungen erkannt werden
 - Hinweis:** wenn keine Rückkamera installiert ist, erfolgen die Aufzeichnungen der Frontkamera mit doppelter Bildfrequenz
 - Ereignis-Aufzeichnungen der Front- und Rückkamera ausschließlich, wenn Erschütterungen erkannt werden
 - Aufzeichnungen der Frontkamera für sportliches Fahren (mit doppelter Bildfrequenz)
 - Hinweis:** Rückkamera und Erschütterungssensor (automatische Ereignis-Aufzeichnungen) sind deaktiviert
- i Manuelle Ereignis-Aufzeichnungen sind unabhängig von der gewählten Einstellung im Fahrmodus immer möglich.

Parkmodus

! Um die Funktionalität des Fahrzeugs zu erhalten und die Fahrzeugbatterie zu schützen, wird bei Bedarf zunächst die Radarüberwachung bzw. die Videoanalyse ausgeschaltet. Ereignis-Aufzeichnungen im Falle von erkannten Erschütterungen werden weiterhin durchgeführt, aber auch diese Funktion wird unter anderem zur Sicherstellung der Startfähigkeit Ihres Fahrzeugs gegebenenfalls zu einem späteren Zeitpunkt ausgeschaltet.

Überwachungsbereich der Sensoren

Bei aktivierter Radarüberwachung bzw. bei aktivierter Videoanalyse erfolgt eine Überwachung der Bereiche (einige Meter) vor und hinter dem Fahrzeug. Die Überwachung hinter dem Fahrzeug erfolgt nur mit installierter Rückkamera.

Aufzeichnungen bei erkannter Bewegung

Ist das Fahrzeug abgestellt und die Zündung ausgeschaltet, zeichnen die Kameras nur dann auf, wenn die Radarsensoren oder die Videoanalyse eine Bewegung in der Fahrzeugumgebung erkennen.

In diesen Fällen macht die Dashcam Video-Aufzeichnungen (Front- und Rückkamera). Zudem werden je nach Einstellung folgende Daten über die in der Dashcam verbaute Sensorik erfasst und gespeichert:

- Geschwindigkeit/Beschleunigung
- Datum/Uhrzeit
- Standort

i Die Einstellung der Speicheroptionen erfolgt über die Web-App oder die Smartphone-App.

Mithilfe der Radarsensoren/Videoanalyse sind die Kameras in der Lage, auch die Zeit vor einem Ereignis aufzuzeichnen.

Ereignis-Aufzeichnungen

► **Automatisch ausgelöstes Ereignis-Video:** wenn eine Erschütterung über die in der Dashcam verbaute Sensorik erkannt wird

Einstellungen

! **Fahrzeuge mit Infrarot-Verglasung/ Frontscheibenheizung:** Aktivieren Sie die Videoanalyse zur Parküberwachung. Eine Radarüberwachung ist aufgrund der Beschaffenheit der Fahrzeug-Verglasung nicht möglich.

! Bei schwacher Fahrzeugbatterie wird empfohlen die Parküberwachung zu deaktivieren.

- Das Endgerät autorisieren und mit der Dashcam verbinden, siehe Seite 11.
- Die Web-App oder die Smartphone-App öffnen, siehe Seite 12.
- Das Menü für die Einstellungen öffnen.
- Einstellung auswählen und bestätigen:
 - Radarüberwachung und Aufzeichnungen bei erkannter Bewegung sowie Aufzeichnungen der Front- und Rückkamera, wenn Erschütterungen erkannt werden
 - Videoanalyse und Aufzeichnungen bei erkannter Bewegung sowie Aufzeichnungen der Front- und Rückkamera, wenn Erschütterungen erkannt werden (stark verkürzte Überwachungsdauer)
 - Ereignis-Aufzeichnungen der Front- und Rückkamera ausschließlich, wenn Erschütterungen erkannt werden (längste Überwachungsdauer)
 - Parküberwachung deaktiviert

WLAN-Verbindung zwischen Endgerät und Dashcam herstellen

Wenn Sie die Funktionen der Web-App oder der Smartphone-App nutzen möchten, müssen Sie zunächst ein WLAN-fähiges Endgerät an der Dashcam autorisieren.

- i** Es kann jeweils nur ein Endgerät mit der Dashcam verbunden sein. Die zeitgleiche Verbindung mehrerer Endgeräte mit der Dashcam ist nicht möglich.

WLAN verschlüsseln (Ersteinrichtung)

- !** Mit der Ersteinrichtung wird die WLAN-Frequenz der Dashcam auf 5 GHz umgestellt. Bei älteren Endgeräten muss diese Umstellung ggf. unterbunden werden, damit Dashcam und Endgerät die WLAN-Frequenz 2,4 GHz nutzen.
 - !** Bei Verlust des WLAN-Passworts muss die Dashcam auf die Werkseinstellungen zurückgesetzt (siehe Seite 8) und die Ersteinrichtung erneut durchgeführt werden.
 - i** Im Zuge der Ersteinrichtung muss die Bediensprache für die Web-App ausgewählt werden. Die ausgewählte Sprache wird dann für die Sprachansagen der Dashcam übernommen. Zum Ändern der Bediensprache muss die Dashcam auf die Werkseinstellungen zurückgesetzt (siehe Seite 8) und die Ersteinrichtung erneut durchgeführt werden.
- ▶ Zündung des Fahrzeugs einschalten.
 - ▶ Taste  drücken.
 - ▶ WLAN am Endgerät einschalten und nach verfügbaren WLAN-Geräten suchen, siehe Betriebsanleitung des jeweiligen Endgeräts. Eine Liste der verfügbaren WLAN-Geräte erscheint.
 - ▶ „MB Dashcam XXXXXX“ aus der Liste auswählen.

Eine ungesicherte WLAN-Verbindung zwischen Dashcam und Endgerät wird aufgebaut.

- ▶ Im Internet-Browser auf dem Endgerät die Seite <http://dash.cam> öffnen. Das WLAN-Passwort wird angezeigt.
- ▶ Das angezeigte WLAN-Passwort merken/kopieren sowie die Systemsprache festlegen und bestätigen. Die Dashcam wird neu gestartet.

Endgerät autorisieren und mit Dashcam verbinden

- !** Führen Sie zunächst die Ersteinrichtung durch, siehe Seite 11.
- ▶ Zündung des Fahrzeugs einschalten.
- ▶ Taste  drücken.
- ▶ Am Endgerät verfügbare WLAN-Geräte suchen. Eine Liste der verfügbaren WLAN-Geräte erscheint.
- ▶ „MB Dashcam XXXXXX“ aus der Liste auswählen.
- ▶ WLAN-Passwort eingeben und bestätigen. Eine gesicherte WLAN-Verbindung zwischen Dashcam und Endgerät wird aufgebaut.
- i** Während einer aktiven WLAN-Verbindung zwischen Endgerät und Dashcam ist am Endgerät möglicherweise keine Internetverbindung vorhanden. Je nach Endgerät wird ggf. auch der mobile Datendienst deaktiviert. Schalten Sie bei Bedarf das WLAN der Dashcam aus, siehe Seite 8.

Sprachansagen deaktivieren/ aktivieren

- ❗ Sicherheits- und funktionsrelevante Sprachansagen, z. B. dass keine microSD-Karte eingesteckt ist, können nicht abgeschaltet werden.
- ▶ Das Endgerät autorisieren und mit der Dashcam verbinden, siehe Seite 11.
- ▶ Die Web-App oder die Smartphone-App öffnen, siehe Seite 12.
- ▶ Das Menü für die Einstellungen öffnen.
- ▶ **Sprachansagen deaktivieren:** niedrigste Lautstärke auswählen.
- ▶ **Sprachansagen aktivieren:** Lautstärke auswählen.

Web-App

- ▶ Das Endgerät autorisieren und mit der Dashcam verbinden, siehe Seite 11.
- ▶ Im Internet-Browser auf dem Endgerät die Seite <http://dash.cam> öffnen.

Smartphone-App „Mercedes-Benz Dashcam“

Zur Nutzung der kostenlosen Smartphone-App muss diese zunächst auf Ihrem WLAN-fähigen Endgerät installiert werden.

- ❗ Der Download kann je nach Mobilfunkvertrag zu Zusatzkosten führen. Informieren Sie sich hierzu ausführlich bei Ihrem Mobilfunkanbieter.
- ▶ Apple® App Store bzw. Google Play™¹ auf dem Endgerät öffnen.
- ▶ Die Smartphone-App „Mercedes-Benz Dashcam“ suchen und auf dem Endgerät installieren.
- ▶ Das Endgerät autorisieren und mit der Dashcam verbinden, siehe Seite 11.
- ▶ Die Smartphone-App „Mercedes-Benz Dashcam“ öffnen.

¹ Google Play is a trademark of Google Inc.

Wiedergabe der Aufzeichnungen

Für die Wiedergabe stehen verschiedene Möglichkeiten zur Verfügung. Die Aufzeichnungen können auf einem Endgerät² sowie über die Web-App oder die Smartphone-App wiedergegeben werden.

Wiedergabe auf einem Endgerät

- ▶ Die microSD-Karte aus der Dashcam entnehmen, siehe Seite 7.
- ▶ Die microSD-Karte am Endgerät einstecken², siehe Betriebsanleitung des jeweiligen Endgeräts.
- ▶ Die microSD-Karte auswählen und die Wiedergabe starten.

Was tun, wenn...

... die Dashcam nicht reagiert

- ▶ Frontkamera von der Halterung abnehmen, siehe Seite 6.
- ❗ Warten Sie nach dem Abnehmen der Frontkamera ca. 5 Sekunden, damit die Daten auf der microSD-Karte gesichert werden können.

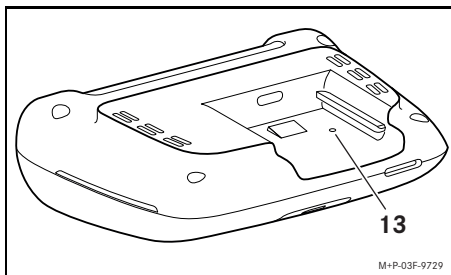

- ▶ Mit einem spitzen Gegenstand in die Vertiefung (13) drücken.
Die Frontkamera wird nach einem erneuten Aufschieben auf die Halterung neu gestartet.
- ❗ Die Einstellungen gehen nicht verloren.

² Ggf. ist ein Adapter erforderlich, um die microSD-Karte an einem Endgerät einzustecken.

Technische Daten

Auflösung	vorne: Full HD (1920 x 1080) hinten: Full HD (1920 x 1080)
Bildrate	30 fps (Modus mit Front- und Heckkamera) 60 fps (Modus für sportliches Fahren/Modus ohne Heckkamera)
Öffnungswinkel	vorne: 131° (diagonal), 108° (horizontal), 69° (vertikal) hinten: 153° (diagonal), 125° (horizontal), 65° (vertikal)
Container	MPEG-4
Video-Codec	MPEG-4 AVC (H.264)
Audio-Codec	MPEG-4 AAC
Videolänge	Fahrmodus: ca. 1 Minute, 150 MB Parkmodus: ca. 20 Sekunden, 50 MB

Länge der Aufzeichnung

Größe microSD-Karte	Fahrmodus (Aufzeichnungen in Endlos-schleife)	Fahrmodus (Ereignis-Aufzeichnungen)	Parkmodus (Aufzeichnungen bei erkannter Bewegung)	Parkmodus (Ereignis-Aufzeichnungen)
32 GB	ca. 132 Minuten	ca. 44 Minuten	ca. 22 Minuten	ca. 11 Minuten
64 GB	ca. 264 Minuten	ca. 88 Minuten	ca. 44 Minuten	ca. 22 Minuten

Überwachungszeiten (Parkmodus)

Radarüberwachung + Ereignis-Aufzeichnungen bei Erschütterungen	Videoanalyse + Ereignis-Aufzeichnungen bei Erschütterungen	Ereignis-Aufzeichnungen bei Erschütterungen
<ul style="list-style-type: none"> • Radarüberwachung bis zu 12 Stunden • nach automatischer Abschaltung der Radarüberwachung noch bis zu 24 Stunden Ereignis-Aufzeichnungen bei Erschütterungen 	<ul style="list-style-type: none"> • Videoanalyse bis zu ½ Stunde • nach automatischer Abschaltung der Videoanalyse noch bis zu 24 Stunden Ereignis-Aufzeichnungen bei Erschütterungen 	bis zu 6 Tagen Ereignis-Aufzeichnungen bei Erschütterungen

i Die Überwachungszeit verkürzt sich mit jeder getätigten Aufzeichnung.

i Hinweise zur stufenweisen Abschaltung der Überwachung, siehe Seite 10.

Key to symbols

WARNING

A warning notice informs you of possible risks to your health or life.

Environmental note

Daimler AG has committed itself to comprehensive protection of the environment.

The objectives are for the natural resources which form the basis of our existence on this planet to be used sparingly and in a manner which takes the requirements of both nature and humanity into account.

 Text marked in this way alerts you to the risk of possible material damage or malfunctions.

 Notes marked in this way contain useful tips and additional information.

► These items explain individual operating steps.

• Bullet lists present you with possible selections.

Congratulations on your new Mercedes-Benz Dashcam.

These Operating Instructions are valid for vehicles equipped with a Mercedes-Benz Dashcam. They provide important information and explain how to operate it.

The dashcam has been specially developed for use in road traffic and records the traffic situation during a journey.

Before you drive off for the first time, read these Operating Instructions carefully and familiarise yourself with the dashcam. For your own safety and for a longer service life of the device, please follow the instructions and warning notices in these Operating Instructions. Failing to do so may lead to damage to the vehicle and the dashcam as well as personal injury.

Mercedes-Benz is continuously updating its dashcam to the state of the art and therefore reserves the right to introduce changes in design, equipment and technical features. For this reason, you cannot base any claims on the illustrations or descriptions in these instructions.

Always keep this document in the vehicle. All documents should be passed on to the new owner if you sell the vehicle.

Should you have any further questions, please contact a Mercedes-Benz Service Centre.

Mercedes-Benz Customer Solutions GmbH
A Daimler Company

Safety	16	What should I do if	24
Safety notes	16	... the dashcam doesn't react?	24
Safety LED.....	16	Technical data	25
General notes.....	16	Length of recording	25
Overview	17	Monitoring times (parked mode).....	25
Scope of delivery.....	17		
Details	17		
Accessories	18		
Preparing the cameras	18		
Removing/installing the camera	18		
Inserting/removing the micro SD card..	19		
Aligning the camera.....	19		
Control buttons for the front camera	20		
Deleting recordings	21		
Driving mode	21		
Recordings in infinite loop.....	21		
Event recordings	21		
Settings	21		
Parking mode	22		
Monitoring range of the sensors.....	22		
Recordings when movement is detected	22		
Event recordings	22		
Settings	22		
Establishing a Wi-Fi connection between an end device and the dashcam	23		
Encrypting Wi-Fi (initial installation)	23		
Authorising an end device and connecting to the dashcam	23		
Activating/deactivating spoken messages	24		
Web app	24		
Smartphone app „Mercedes-Benz Dashcam“	24		
Playing back recordings	24		
Playback on an end device	24		

Safety

Safety notes

WARNING

Your attention must always be focused on the traffic conditions.

As a driver, do not change settings on the dashcam while driving.

Stop the vehicle safely in accordance with traffic regulations if you wish to make changes to the settings of the dashcam. You may otherwise be distracted by the traffic conditions, cause an accident and injure yourself and others.



WARNING

Have the dashcam installed at a qualified specialist workshop.

Modifications to electronic components, their software or wiring could impair their function and/or the function of other networked components. In particular, systems relevant to safety could also be affected. As a result, these may no longer function properly and/or may jeopardise the operating safety of the vehicle. There is an increased risk of accident and injury. Please observe the relevant instructions in your vehicle Owner's Manual.

Never tamper with the wiring or electronic components or their software.

-  In some countries, operation of a dashcam or use of recordings may be restricted or may not be permitted at all. Therefore, please find out about the applicable regulations on video surveillance and data protection in the country concerned before using the cameras. If necessary, you can remove the cameras from the brackets. Stow them safely.



-  Do not use the live preview of the app as an aid whilst parking or during the journey.
-  Do not connect an electricity supply or end devices to the dashcam via the USB port. Otherwise, the dashcam and/or the connected end device could be damaged.

Safety LED

A white LED on the front and rear camera indicates that a recording is being made. The LED is visible from outside of the vehicle.

-  Observe the legal regulations of the country in which you wish to operate the dashcam. In some cases, the white safety LED may not be permissible. Please contact a qualified specialist workshop in such cases. Mercedes-Benz recommends that you use a Mercedes-Benz Service Centre.

General notes

-  Different sources of radiation, e.g. mobile phones may interfere with the dashcam. Keep the number of sources of radiation in the vehicle as low as possible.
-  If the dashcam and/or the vehicle interior become very hot or in extremely cold conditions, a safety mechanism switches the dashcam off.

Overview

Scope of delivery

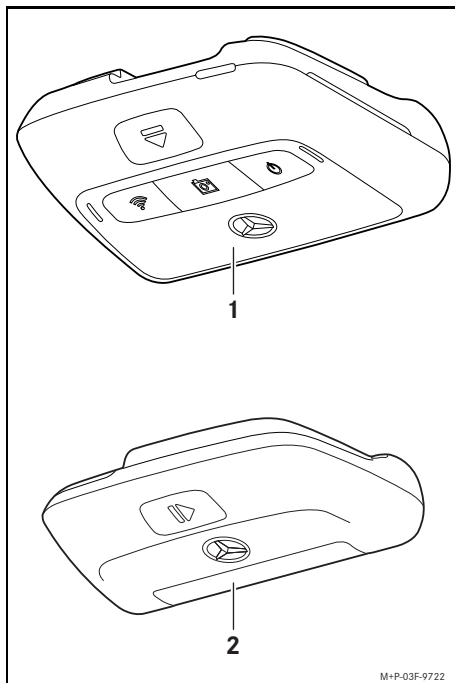

M+P-03F-9722

- (1) Front camera
- (2) Rear camera (optional; can only be operated in conjunction with the front camera)

- i** In as far as the rear camera is not included in your scope of delivery, you can purchase this from your Mercedes-Benz Service Centre at a later date.
- i** Have the rear camera retrofitted at a qualified specialist workshop. Mercedes-Benz recommends that you use a Mercedes-Benz Service Centre for this purpose.

Details

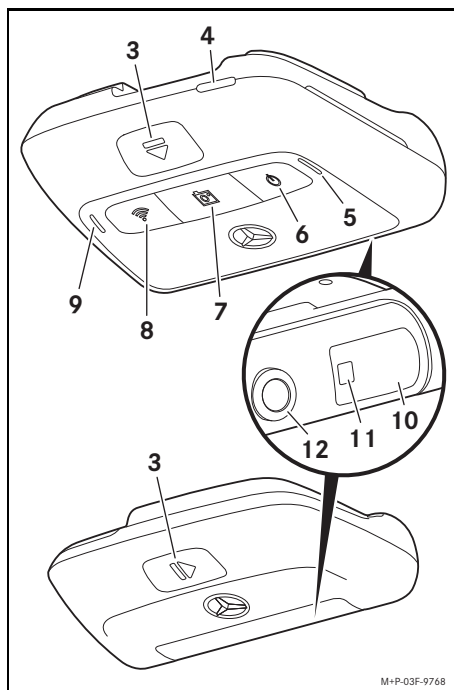

M+P-03F-9768

- (3) Button for unlocking and removing the camera from the bracket
- (4) Micro SD card slot
- (5) Speaker
- (6) On/off
- (7) Event recording
- (8) Wi-Fi
- (9) Microphone
- (10) Radar sensor system
- (11) Safety LED
- (12) Camera lens

Accessories

Micro SD card

A micro SD card is essential to operating the dashcam. This can be obtained from a Mercedes-Benz Service Centre or specialist store.

- i** Mercedes-Benz recommends that you use a Mercedes-Benz micro SD card.

Technical requirements:

- Storage capacity: 16 to 128 GB
- Speed rating: at least 10
- Write cycles: at least 10.000

Wi-Fi-capable end device

The dashcam is set via the web app or a smartphone; see page 24. You require a Wi-Fi-capable end device in order to be able to use this app.

- i** The apps also provide further additional functions.

Technical requirements:

- Wi-Fi standard in accordance with IEEE 802.11 b/g/n/ac
- Support for WPA2 encoding
- Apple® iOS or Android™ operating system¹

¹ Pre-requisite for the use of the smartphone app „Mercedes-Benz Dashcam“

Preparing the cameras

Removing/installing the camera

⚠ WARNING

Check that the cameras are securely attached before every journey. Re-install the cameras again if necessary. Do not use damaged cameras.

Incorrectly installed or damaged cameras can, for example, come loose in the event of hard braking or acceleration, a sudden change of direction or an accident and be thrown around, thereby injuring vehicle occupants.

- !** Once removed, store the camera in a clean location and secure it against being thrown around.

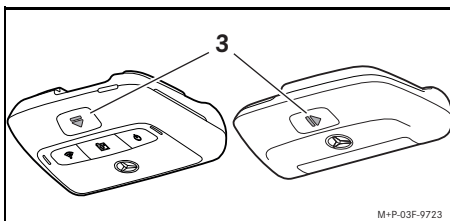

- ▶ **To remove:** Press button (3) and remove the camera from the bracket in the direction of the arrow.
- ▶ **To install:** slide the camera onto the bracket until it audibly engages.

Inserting/removing the micro SD card

DANGER

Micro SD cards are small parts. They can be swallowed and cause asphyxiation. This poses a risk of serious or even fatal injury. Store micro SD cards where children cannot reach them. If a micro SD card is swallowed, seek medical attention immediately.

Inserting a micro SD card

- ▶ Remove the front camera from the bracket; see page 18.

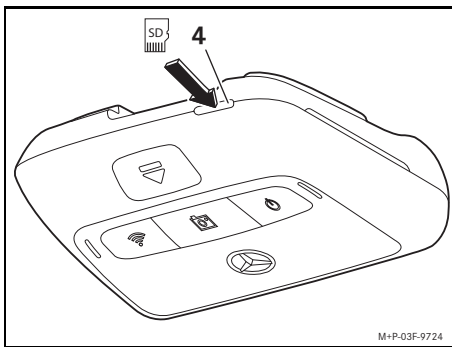

- ▶ Insert the micro SD card in to micro SD card slot (4) as illustrated until the micro SD card engages.

- ❗ The micro SD card may first have to be formatted before it can be used with the dashcam. In such a case, the status LED lights up red; see page 20.

Removing a micro SD card

- ❗ After removing the front camera, wait approximately 5 seconds so that the data can be stored on the micro SD card.
- ▶ Remove the front camera from the bracket; see page 18.
- ▶ Press the micro SD card. The micro SD card is ejected.
- ▶ Remove the micro SD card.





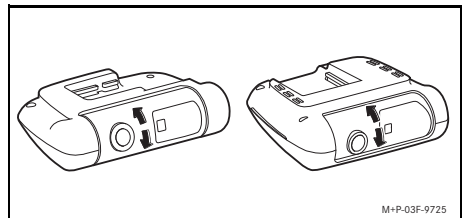



Aligning the camera

- ❗ Make sure that you do not touch the camera lens while aligning the camera. A dirty lens can affect the image quality.
- ▶ Authorise the end device and connect it with the dashcam; see page 23.
- ▶ Open the web app or the smartphone app; see page 24.
- ▶ Check the vertical alignment of the front camera using the live preview in the app.



- ▶ If required, correct the alignment of the front camera.
- ▶ If installed, also check the vertical alignment of the rear camera using the live preview in the app and adjust if necessary.
- i** Clean the camera lenses regularly with a soft, lint-free cloth and make sure you have a clean windscreen and rear window. Check the alignment of the cameras at regular intervals.

Control buttons for the front camera

	Function	Status LED
On/off 	<ul style="list-style-type: none"> ▶ <i>Press briefly</i>: switches the audio recording in the vehicle interior on/off Note: the selected setting will be retained the next time the engine is started. ▶ <i>Press for longer than 3 seconds</i>: switches the dashcam on/off Note: the dashcam is switched on automatically when the ignition is switched on. 	<p><i>Green (lights up)</i>: dashcam is switched on; recording is active (including audio recording)</p> <p><i>Orange (lights up)</i>: dashcam is switched on; recording is active (without audio recording)</p> <p><i>Green (flashing)/orange (flashing)</i>: recording has been temporarily interrupted due to a present configuration of the web app/ smartphone app</p> <p><i>Red (lights up)</i>: micro SD card requires formatting</p> <p><i>Red (flashing)</i>: error state</p> <p>Note: make sure that a suitable micro SD card is installed in the dashcam. If the system continues to show an error, please contact a Mercedes-Benz Service Centre to have the error resolved.</p>
Event 	<ul style="list-style-type: none"> ▶ <i>Press briefly</i>: triggers the event video ▶ <i>Press for longer than 3 seconds</i>: triggers an event photo 	<p><i>Orange (flashing)</i>: recording of an event video is active</p>
Wi-Fi 	<ul style="list-style-type: none"> ▶ <i>Press</i>: switches Wi-Fi on/off Note: Wi-Fi is only available in driving mode (ignition switched on) and is switched off automatically after 10 minutes. 	<p><i>Orange (lights up)</i>: Wi-Fi on</p> <p><i>Green (lights up)</i>: end device connected</p>
 +  + 	<ul style="list-style-type: none"> ▶ <i>Press all three buttons simultaneously for longer than 3 seconds</i>: formats the micro SD card Note: save all the data from your micro SD card before formatting in order to prevent data loss! 	
 + 	<ul style="list-style-type: none"> ▶ <i>Press both buttons simultaneously for longer than 6 seconds</i>: resets the dashcam to factory settings 	

Deleting recordings

- ❗ Save event recordings at regular intervals, particularly after an accident, parking bump or similar.

All recordings are saved on the micro SD card in the designated area. A difference is made between driving and parked mode and between automatic recordings and event recordings.

As soon as the relevant area is full, the oldest recording is overwritten by the most recent recording.

To manually delete recordings, the micro SD card must be formatted; see page 20. Then all areas of the micro SD card are deleted.

Driving mode

Recordings in infinite loop



As soon as the vehicle's ignition is switched on, the dashcam starts the video recording (front and rear camera) and the audio recording in the vehicle interior.

Furthermore, depending on the setting, the following data are recorded and saved using the sensor system installed in the dashcam:

- Speed/acceleration
- Date/time
- Location

- i The save options are set via the web app or the smartphone app.

Event recordings

- ▶ **Automatically triggered event video:** if the sensor system in the dashcam detects a vibration
- ▶ **To manually trigger the event video:** Briefly press the  button.
- ▶ **To manually trigger the event photo:** press the  button for longer than 3 seconds.

Settings

⚠ WARNING

Sporty driving (car racing in particular) is only permitted on circuits intended for this purpose.

You could otherwise endanger yourself or other road users.

- ▶ Authorise the end device and connect it with the dashcam; see page 23.
- ▶ Open the web app or the smartphone app; see page 24.
- ▶ Open the settings menu.
- ▶ Select the setting and confirm:
 - recordings from the front and rear camera in infinite loop and recordings when vibrations are detected

Note: if no rear camera is installed, the front camera records at double the frame rate
 - Event recordings by the front and rear camera, only when vibrations are detected
 - Recordings by the front camera for sporty driving (with double the frame rate)

Note: rear camera and vibration sensor (automatic event recordings) are deactivated
- i Manual event recordings are always possible regardless of the selected setting in driving mode.

Parking mode

! In order to maintain the vehicle's functionality and to protect the vehicle battery, radar monitoring and video analysis are initially switched off if necessary. If vibrations are detected, event recordings are continued, however this function may also be switched off at a later point in time in order to ensure the starting ability of your vehicle amongst other things.

Monitoring range of the sensors

If radar monitoring or video analysis is active, the area (several metres) in front of and to the rear of the vehicle is monitored. Monitoring of the area to the rear of the vehicle is only possible if the rear camera is installed.

Recordings when movement is detected

If a vehicle is parked and the ignition switched off, the cameras only record if the radar sensors or the video analysis detect movement in the area surrounding the vehicle.

In such cases, the dashcam records video footage (front and rear camera).

Furthermore, depending on the setting, the following data are recorded and saved using the sensor system installed in the dashcam:

- Speed/acceleration
- Date/time
- Location

i The save options are set via the web app or the smartphone app.

With the help of the radar sensors/video analysis, the cameras are also able to record the time prior to the incident.

Event recordings

- ▶ **Automatically triggered event video:** if the sensor system in the dashcam detects a vibration

Settings

- !** **Vehicles with infrared glazing/heated windscreen:** activate the video analysis for parked vehicle monitoring. Radar monitoring is not possible due to the characteristics of the vehicle's glazing.
- !** If the vehicle battery charge level is low, it is recommended to deactivate parked vehicle monitoring.
- ▶ Authorise the end device and connect it with the dashcam; see page 23.
- ▶ Open the web app or the smartphone app; see page 24.
- ▶ Open the settings menu.
- ▶ Select the setting and confirm:
 - Radar monitoring and recordings when movement is detected and recordings by the front and rear camera when vibrations are detected
 - Video analysis and recordings when movement is detected and recordings by the front and rear camera when vibrations are detected (duration of monitoring extremely curtailed)
 - Event recordings by the front and rear camera, only when vibrations are detected (longest period of monitoring)
 - Parked vehicle monitoring deactivated

Establishing a Wi-Fi connection between an end device and the dashcam

If you wish to use the functionality of the web app or the smartphone app, you must first authorise a Wi-Fi-compatible end device on the dashcam.

- i** Only one end device can be connected to the dashcam. It is not possible to connect several end devices with the dashcam simultaneously.

Encrypting Wi-Fi (initial installation)

! During initial installation, the Wi-Fi frequency of the dashcam is changed to 5 GHz. For older end devices it may be necessary to prevent this change, so that the dashcam and the end device use the Wi-Fi frequency 2.4 GHz.

! If the Wi-Fi password is lost, the dashcam must be reset to factory settings (see page 20) and initial installation must be carried out again.

i During initial installation, the operating language for the web app must be selected. The selected language is then adopted for the spoken messages issued by the dashcam. In order to change the operating language, the dashcam must be reset to the factory settings (see page 20) and the initial installation must be carried out again.

- ▶ Switch on the vehicle's ignition.
- ▶ Press the  button.
- ▶ Switch on the Wi-Fi on the end device and search for available Wi-Fi devices; see the operating instructions for the relevant end device.

A list of available Wi-Fi devices appears.

- ▶ „MB Dashcam XXXXXX“ should be selected from the list.

An unsecured Wi-Fi connection between the dashcam and the end device is established.

- ▶ In the Internet browser on the end device, open the **http://dash.cam** page. The Wi-Fi password is shown.
- ▶ Take note of/copy the Wi-Fi password shown and determine the system language before confirming. The dashcam is restarted.

Authorising an end device and connecting to the dashcam

! First carry out the initial installation; see page 23.

- ▶ Switch on the vehicle's ignition.
- ▶ Press the  button.
- ▶ Search for available Wi-Fi devices on the end device.

A list of available Wi-Fi devices appears.

- ▶ „MB Dashcam XXXXXX“ should be selected from the list.
- ▶ Enter the Wi-Fi password and confirm.

A secured Wi-Fi connection between the dashcam and the end device is established.

- i** For the duration of an active Wi-Fi connection between the end device and the dashcam, an Internet connection may not be available on the end device. Depending on the end device, the mobile data connection may also be deactivated. If necessary, switch off Wi-Fi on the dashcam; see page 20.

Activating/deactivating spoken messages

- ❗ Safety and function-relevant spoken messages, e.g. that no micro SD card is inserted, cannot be deactivated.
- ▶ Authorise the end device and connect it with the dashcam; see page 23.
- ▶ Open the web app or the smartphone app; see page 24.
- ▶ Open the settings menu.
- ▶ **To deactivate spoken messages:** select the lowest volume.
- ▶ **To activate spoken messages:** select a volume.

Web app

- ▶ Authorise the end device and connect it with the dashcam; see page 23.
- ▶ In the Internet browser on the end device, open the <http://dash.cam> page.

Smartphone app „Mercedes-Benz Dashcam“

To use the free smartphone app, it must first be installed on your Wi-Fi-enabled end device.

- ❗ Downloading may incur additional costs depending on your mobile phone contract. For more detailed information contact your mobile network provider.
- ▶ Open Apple® App Store or Google Play™¹ on the end device.
- ▶ Search for the „Mercedes-Benz Dashcam“ smartphone app and install it on the end device.
- ▶ Authorise the end device and connect it with the dashcam; see page 23.
- ▶ Open the „Mercedes-Benz Dashcam“ smartphone app.

¹ Google Play is a trademark of Google Inc.

Playing back recordings

Various options are available for the playback: It is possible to play back recordings on an end device² and via the web app or the smartphone app.

Playback on an end device

- ▶ Remove the micro SD card from the dashcam; see page 19.
- ▶ Insert the micro SD card into the end device²; see the operating instructions of the relevant end device.
- ▶ Select the micro SD card and start playback.

What should I do if...

... the dashcam doesn't react?

- ▶ Remove the front camera from the bracket; see page 18.
- ❗ After removing the front camera, wait approximately 5 seconds so that the data can be stored on the micro SD card.

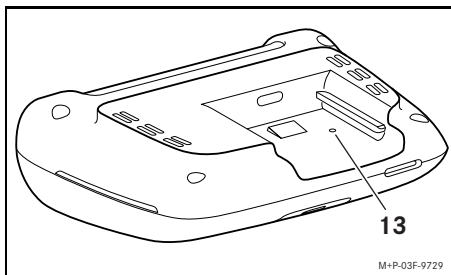

- ▶ Using a pointed object, press in indentation (13).
After sliding the front camera back onto the bracket, the camera is restarted.
- i Settings will not be lost.

² An adapter may be required in order that the micro SD card can be inserted into an end device.

Technical data

Resolution	Front: Full HD (1920 x 1080) Rear: Full HD (1920 x 1080)
Frame rate	30 fps (mode with front and rear camera) 60 fps (mode for sporty driving/mode without rear camera)
Aperture angle	Front: 131° (diagonal), 108° (horizontal), 69° (vertical) Rear: 153° (diagonal), 125° (horizontal), 65° (vertical)
Container	MPEG-4
Video codec	MPEG-4 AVC (H.264)
Audio codec	MPEG-4 AAC
Video length	Driving mode: approx. 1 minute, 150 MB Parked mode: approx. 20 seconds, 50 MB

Length of recording

Size of micro SD card	Driving mode (recordings in infinite loop)	Driving mode (event recordings)	Parked mode (recordings when movement is detected)	Parked mode (event recordings)
32 GB	approx. 132 minutes	approx. 44 minutes	approx. 22 minutes	approx. 11 minutes
64 GB	approx. 264 minutes	approx. 88 minutes	approx. 44 minutes	approx. 22 minutes

Monitoring times (parked mode)

Radar monitoring + event recordings in the event of vibrations	Video analysis + event recordings in the event of vibrations	Event recordings in the event of vibrations
<ul style="list-style-type: none"> • Radar monitoring up to 12 hours • After radar monitoring has been automatically deactivated up to 24 hours event recordings in the event of vibrations 	<ul style="list-style-type: none"> • Video analysis up to 30 minutes • After video analysis has been automatically deactivated up to 24 hours event recordings in the event of vibrations 	Up to 6 days of event recordings in the event of vibrations

i The monitoring time is shortened with every recording made.

i Notes on successive deactivation of monitoring; see page 22.

Key to symbols

WARNING

A warning notice informs you of possible risks to your health or life.

Environmental note

Daimler AG has committed itself to comprehensive protection of the environment.

The objectives are for the natural resources which form the basis of our existence on this planet to be used sparingly and in a manner which takes the requirements of both nature and humanity into account.

 Text marked in this way alerts you to the risk of possible material damage or malfunctions.

 Notes marked in this way contain useful tips and additional information.

- ▶ These items explain individual steps.
- Bullet lists present you with possible selections.

Congratulations on your new Mercedes-Benz Dashcam.

These Operating Instructions are valid for vehicles equipped with a Mercedes-Benz Dashcam. They provide important information and explain how to operate it.

The dashcam has been specially developed for use in road traffic and records the traffic situation during a journey.

Before you drive off for the first time, read these Operating Instructions carefully and familiarize yourself with the dashcam. For your own safety and for a longer service life of the device, please follow the instructions and warning notices in these Operating Instructions. Failing to do so may lead to damage to the vehicle and the dashcam as well as personal injury.

Mercedes-Benz is continuously updating its dashcam to the state of the art and therefore reserves the right to introduce changes in design, equipment and technical features. You cannot, therefore, base any claims on the illustrations or text content in these instructions.

Always keep this document in the vehicle. All documents should be passed on to the new owner if you sell the vehicle.

Should you have any further questions, please contact an authorized Mercedes-Benz Center.

Mercedes-Benz Customer Solutions GmbH
A Daimler Company

Safety	28	What should I do if...?	36
Safety notes	28	... the dashcam doesn't react?	36
Safety LED.....	28	Technical data	37
General notes.....	28	Length of recording	37
Overview	29	Monitoring times (parked mode)	37
Scope of delivery.....	29		
Details	29		
Accessories	30		
Preparing the cameras	30		
Removing/installing the camera	30		
Inserting/removing the micro SD card..	31		
Aligning the camera.....	31		
Control buttons for the front camera	32		
Deleting recordings	33		
Driving mode	33		
Recordings in infinite loop.....	33		
Event recordings	33		
Settings	33		
Parking mode	34		
Monitoring range of the sensors.....	34		
Recordings when movement is detected	34		
Event recordings	34		
Settings	34		
Establishing a Wi-Fi connection between an end device and the dashcam	35		
Encrypting Wi-Fi (initial installation)	35		
Authorizing an end device and connecting to the dashcam	35		
Activating/deactivating spoken messages	36		
Web app	36		
Smartphone app „Mercedes-Benz Dashcam“	36		
Playing back recordings	36		
Playback on an end device	36		

Safety

Safety notes

WARNING

Your attention must always be focused on the traffic conditions.

As a driver, do not change settings on the dashcam while driving.

Stop the vehicle safely in accordance with traffic regulations if you wish to make changes to the settings of the dashcam. You may otherwise be distracted from the traffic conditions, cause an accident and injure yourself and others.

WARNING

Have the dashcam installed at a qualified specialist workshop.

Modifications to electronic components, their software or wiring could impair their function and/or the function of other networked components. In particular, systems relevant to safety could also be affected. As a result, these may no longer function properly and/or may jeopardize the operating safety of the vehicle. There is an increased risk of accident and injury. Please observe the relevant instructions in your vehicle Owner's Manual.

Never tamper with the wiring or electronic components or their software.

 In some countries, operation of a dashcam or use of recordings may be restricted or may not be permitted at all. Therefore, please find out about the applicable regulations on video surveillance and data protection in the country concerned before using the cameras. If necessary, you can remove the cameras from the brackets. Stow them safely.

 Do not use the live preview of the app as an aid whilst parking or during the journey.

 Do not connect an electricity supply or end devices to the dashcam via the USB port. Otherwise, the dashcam and/or the connected end device could be damaged.

Safety LED

A white LED on the front and rear camera indicates that a recording is being made. The LED is visible from outside of the vehicle.

 Observe the legal regulations of the country in which you wish to operate the dashcam. In some cases, the white safety LED may not be permissible. Please contact a qualified specialist workshop in such cases. Mercedes-Benz recommends that you use an authorized Mercedes-Benz Center.

General notes

 Different sources of radiation, e.g. mobile phones may interfere with the dashcam. Keep the number of sources of radiation in the vehicle as low as possible.

 If the dashcam and/or the vehicle interior become very hot or in extremely cold conditions, a safety mechanism switches the dashcam off.

Overview

Scope of delivery

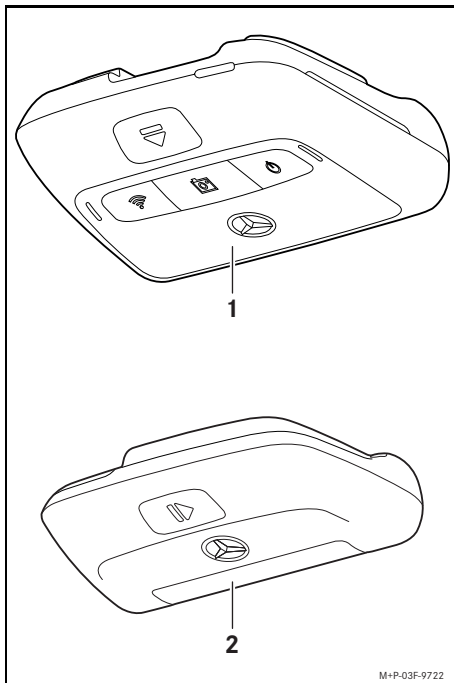

- (1) Front camera
- (2) Rear camera (optional; can only be operated in conjunction with the front camera)

- i** In as far as the rear camera is not included in your scope of delivery, you can purchase this from your authorized Mercedes-Benz Center at a later date.
- i** Have the rear camera retrofitted at a qualified specialist workshop. Mercedes-Benz recommends that you use an authorized Mercedes-Benz Center for this purpose.

Details

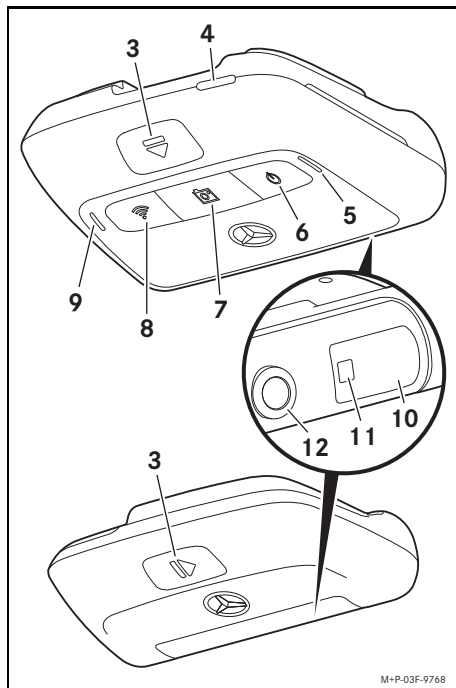

- (3) Button for unlocking and removing the camera from the bracket
- (4) Micro SD card slot
- (5) Speaker
- (6) On/off
- (7) Event recording
- (8) Wi-Fi
- (9) Microphone
- (10) Radar sensor system
- (11) Safety LED
- (12) Camera lens

Accessories

Micro SD card

A micro SD card is essential to operating the dashcam. This can be obtained from an authorized Mercedes-Benz Center or specialist store.

- i** Mercedes-Benz recommends that you use a Mercedes-Benz micro SD card.

Technical requirements:

- Storage capacity: 16 to 128 GB
- Speed rating: at least 10
- Write cycles: at least 10,000

Wi-Fi-capable end device

The dashcam is set via the web app or a smartphone; see page 36. You require a Wi-Fi-capable end device in order to be able to use this app.

- i** The apps also provide further additional functions.

Technical requirements:

- Wi-Fi standard in accordance with IEEE 802.11 b/g/n/ac
- Support for WPA2 encoding
- Apple® iOS or Android™ operating system¹

¹ Pre-requisite for the use of the smartphone app „Mercedes-Benz Dashcam“

Preparing the cameras

Removing/installing the camera

WARNING

Check that the cameras are securely attached before every journey. Re-install the cameras again if necessary. Do not use damaged cameras.

Incorrectly installed or damaged cameras can, for example, come loose in the event of hard braking or acceleration, a sudden change of direction or an accident and be thrown around, thereby injuring vehicle occupants.

- !** Once removed, store the camera in a clean location and secure it against being thrown around.

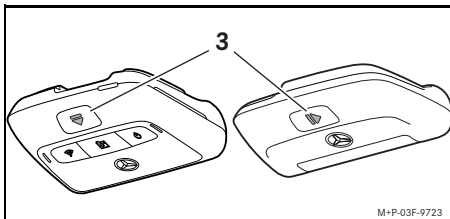

- **To remove:** press button (3) and remove the camera from the bracket in the direction of the arrow.
- **To install:** slide the camera onto the bracket until it audibly engages.

Inserting/removing the micro SD card

DANGER

Micro SD cards are small parts. They can be swallowed and cause asphyxiation. This poses a risk of serious or even fatal injury. Store micro SD cards where children cannot reach them. If a micro SD card is swallowed, seek medical attention immediately.

Inserting a micro SD card

- ▶ Remove the front camera from the bracket; see page 30.

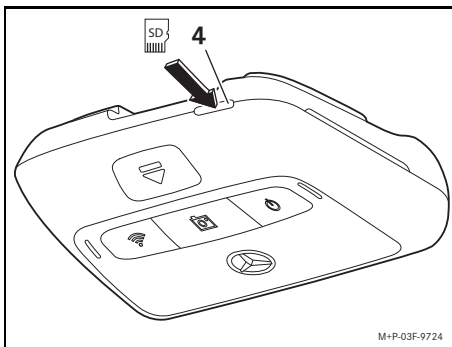

- ▶ Insert the micro SD card in to micro SD card slot (4) as illustrated until the micro SD card engages.

- ! The micro SD card may first have to be formatted before it can be used with the dashcam. In such a case, the status LED lights up red; see page 32.

Removing a micro SD card

- ! After removing the front camera, wait approximately 5 seconds so that the data can be stored on the micro SD card.
- ▶ Remove the front camera from the bracket; see page 30.
- ▶ Press the micro SD card. The micro SD card is ejected.
- ▶ Remove the micro SD card.





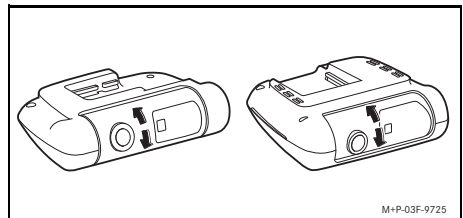



Aligning the camera

- ! Make sure that you do not touch the camera lens while aligning the camera. A dirty lens can affect the image quality.
- ▶ Authorize the end device and connect it with the dashcam; see page 35.
- ▶ Open the web app or the smartphone app; see page 36.
- ▶ Check the vertical alignment of the front camera using the live preview in the app.



- ▶ If required, correct the alignment of the front camera.
- ▶ If installed, also check the vertical alignment of the rear camera using the live preview in the app and adjust if necessary.
- i Clean the camera lenses regularly with a soft, lint-free cloth and make sure you have a clean windscreen and rear window. Check the alignment of the cameras at regular intervals.

Control buttons for the front camera

	Function	Status LED
On/off 	<ul style="list-style-type: none"> ▶ <i>Press briefly</i>: switches the audio recording in the vehicle interior on/off Note: the selected setting will be retained the next time the engine is started. ▶ <i>Press for longer than 3 seconds</i>: switches the dashcam on/off Note: the dashcam is switched on automatically when the ignition is switched on. 	<p><i>Green (lights up)</i>: dashcam is switched on; recording is active (including audio recording)</p> <p><i>Orange (lights up)</i>: dashcam is switched on; recording is active (without audio recording)</p> <p><i>Green (flashing)/orange (flashing)</i>: recording has been temporarily interrupted due to a present configuration of the web app/ smartphone app</p> <p><i>Red (lights up)</i>: micro SD card requires formatting</p> <p><i>Red (flashing)</i>: error state</p> <p>Note: make sure that a suitable micro SD card is installed in the dashcam. If the system continues to show an error, please contact an authorized Mercedes-Benz Center to have the error resolved.</p>
Event 	<ul style="list-style-type: none"> ▶ <i>Press briefly</i>: triggers the event video ▶ <i>Press for longer than 3 seconds</i>: triggers an event photo 	<p><i>Orange (flashing)</i>: recording of an event video is active</p>
Wi-Fi 	<ul style="list-style-type: none"> ▶ <i>Press</i>: switches Wi-Fi on/off Note: Wi-Fi is only available in driving mode (ignition switched on) and is switched off automatically after 10 minutes. 	<p><i>Orange (lights up)</i>: Wi-Fi on</p> <p><i>Green (lights up)</i>: end device connected</p>
 +  + 	<ul style="list-style-type: none"> ▶ <i>Press all three buttons simultaneously for longer than 3 seconds</i>: formats the micro SD card Note: save all the data from your micro SD card before formatting in order to prevent data loss! 	
 + 	<ul style="list-style-type: none"> ▶ <i>Press both buttons simultaneously for longer than 6 seconds</i>: resets the dashcam to factory settings 	

Deleting recordings

- ! Save event recordings at regular intervals, particularly after an accident, parking bump or similar.

All recordings are saved on the micro SD card in the designated area. A difference is made between driving and parked mode and between automatic recordings and event recordings.

As soon as the relevant area is full, the oldest recording is overwritten by the most recent recording.

To manually delete recordings, the micro SD card must be formatted; see page 32. Then all areas of the micro SD card are deleted.

Driving mode

Recordings in infinite loop



As soon as the vehicle's ignition is switched on, the dashcam starts the video recording (front and rear camera) and the audio recording in the vehicle interior.

Furthermore, depending on the setting, the following data are recorded and saved using the sensor system installed in the dashcam:

- Speed/acceleration
- Date/time
- Location

- i The save options are set via the web app or the smartphone app.

Event recordings

- ▶ **Automatically triggered event video:** if the sensor system in the dashcam detects a vibration
- ▶ **To manually trigger the event video:** Briefly press the  button.
- ▶ **To manually trigger the event photo:** press the  button for longer than 3 seconds.

Settings

WARNING

Sporty driving (car racing in particular) is only permitted on circuits intended for this purpose.

You could otherwise endanger yourself or other road users.

- ▶ Authorize the end device and connect it with the dashcam; see page 35.
- ▶ Open the web app or the smartphone app; see page 36.
- ▶ Open the settings menu.
- ▶ Select the setting and confirm:
 - recordings from the front and rear camera in infinite loop and recordings when vibrations are detected
 - Note:** if no rear camera is installed, the front camera records at double the frame rate
 - Event recordings by the front and rear camera, only when vibrations are detected
 - Recordings by the front camera for sporty driving (with double the frame rate)
 - Note:** rear camera and vibration sensor (automatic event recordings) are deactivated
- i Manual event recordings are always possible regardless of the selected setting in driving mode.

Parking mode

! In order to maintain the vehicle's functionality and to protect the vehicle battery, radar monitoring and video analysis are initially switched off if necessary. If vibrations are detected, event recordings are continued, however this function may also be switched off at a later point in time in order to ensure the starting ability of your vehicle amongst other things.

Monitoring range of the sensors

If radar monitoring or video analysis is active, the area (several meters) in front of and to the rear of the vehicle is monitored. Monitoring of the area to the rear of the vehicle is only possible if the rear camera is installed.

Recordings when movement is detected

If a vehicle is parked and the ignition switched off, the cameras only record if the radar sensors or the video analysis detect movement in the area surrounding the vehicle.

In such cases, the dashcam records video footage (front and rear camera).

Furthermore, depending on the setting, the following data are recorded and saved using the sensor system installed in the dashcam:

- Speed/acceleration
- Date/time
- Location

i The save options are set via the web app or the smartphone app.

With the help of the radar sensors/video analysis, the cameras are also able to record the time prior to the incident.

Event recordings

- ▶ **Automatically triggered event video:** if the sensor system in the dashcam detects a vibration

Settings

- !** **Vehicles with infrared glazing/heated windscreen:** activate the video analysis for parked vehicle monitoring. Radar monitoring is not possible due to the characteristics of the vehicle's glazing.
- !** If the vehicle battery charge level is low, it is recommended to deactivate parked vehicle monitoring.
 - ▶ Authorize the end device and connect it with the dashcam; see page 35.
 - ▶ Open the web app or the smartphone app; see page 36.
 - ▶ Open the settings menu.
 - ▶ Select the setting and confirm:
 - Radar monitoring and recordings when movement is detected and recordings by the front and rear camera when vibrations are detected
 - Video analysis and recordings when movement is detected and recordings by the front and rear camera when vibrations are detected (duration of monitoring extremely curtailed)
 - Event recordings by the front and rear camera, only when vibrations are detected (longest period of monitoring)
 - Parked vehicle monitoring deactivated

Establishing a Wi-Fi connection between an end device and the dashcam

If you wish to use the functionality of the web app or the smartphone app, you must first authorize a Wi-Fi-compatible end device on the dashcam.

- i** Only one end device can be connected to the dashcam. It is not possible to connect several end devices with the dashcam simultaneously.

Encrypting Wi-Fi (initial installation)

! During initial installation, the Wi-Fi frequency of the dashcam is changed to 5 GHz. For older end devices it may be necessary to prevent this change, so that the dashcam and the end device use the Wi-Fi frequency 2.4 GHz.

! If the Wi-Fi password is lost, the dashcam must be reset to factory settings (see page 32) and initial installation must be carried out again.

i During initial installation, the operating language for the web app must be selected. The selected language is then adopted for the spoken messages issued by the dashcam. In order to change the operating language, the dashcam must be reset to the factory settings (see page 32) and the initial installation must be carried out again.

- ▶ Switch on the vehicle's ignition.
- ▶ Press the  button.
- ▶ Switch on the Wi-Fi on the end device and search for available Wi-Fi devices; see the operating instructions for the relevant end device.

A list of available Wi-Fi devices appears.

- ▶ „MB Dashcam XXXXXX“ should be selected from the list.

An unsecured Wi-Fi connection between the dashcam and the end device is established.

- ▶ In the Internet browser on the end device, open the **http://dash.cam** page. The Wi-Fi password is shown.
- ▶ Take note of/copy the Wi-Fi password shown and determine the system language before confirming. The dashcam is restarted.

Authorizing an end device and connecting to the dashcam

! First carry out the initial installation; see page 35.

- ▶ Switch on the vehicle's ignition.
- ▶ Press the  button.
- ▶ Search for available Wi-Fi devices on the end device.

A list of available Wi-Fi devices appears.

- ▶ „MB Dashcam XXXXXX“ should be selected from the list.
- ▶ Enter the Wi-Fi password and confirm.

A secured Wi-Fi connection between the dashcam and the end device is established.

- i** For the duration of an active Wi-Fi connection between the end device and the dashcam, an Internet connection may not be available on the end device. Depending on the end device, the mobile data connection may also be deactivated. If necessary, switch off Wi-Fi on the dashcam; see page 32.

Activating/deactivating spoken messages

- ❗ Safety and function-relevant spoken messages, e.g. that no micro SD card is inserted, cannot be deactivated.
- ▶ Authorize the end device and connect it with the dashcam; see page 35.
- ▶ Open the web app or the smartphone app; see page 36.
- ▶ Open the settings menu.
- ▶ **To deactivate spoken messages:** select the lowest volume.
- ▶ **To activate spoken messages:** select a volume.

Web app

- ▶ Authorize the end device and connect it with the dashcam; see page 35.
- ▶ In the Internet browser on the end device, open the <http://dash.cam> page.

Smartphone app „Mercedes-Benz Dashcam“

To use the free smartphone app, it must first be installed on your Wi-Fi-enabled end device.

- ❗ Downloading may incur additional costs depending on your mobile phone contract. For more detailed information contact your mobile network provider.
- ▶ Open Apple® App Store or Google Play™¹ on the end device.
- ▶ Search for the „Mercedes-Benz Dashcam“ smartphone app and install it on the end device.
- ▶ Authorize the end device and connect it with the dashcam; see page 35.
- ▶ Open the „Mercedes-Benz Dashcam“ smartphone app.

¹ Google Play is a trademark of Google Inc.

Playing back recordings

Various options are available for the playback: It is possible to play back recordings on an end device² and via the web app or the smartphone app.

Playback on an end device

- ▶ Remove the micro SD card from the dashcam; see page 31.
- ▶ Insert the micro SD card into the end device²; see the operating instructions of the relevant end device.
- ▶ Select the micro SD card and start playback.

What should I do if...?

... the dashcam doesn't react?

- ▶ Remove the front camera from the bracket; see page 30.
- ❗ After removing the front camera, wait approximately 5 seconds so that the data can be stored on the micro SD card.

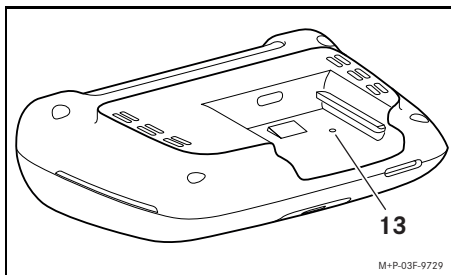

- ▶ Using a pointed object, press in indentation (13).
After sliding the front camera back onto the bracket, the camera is restarted.
- i Settings will not be lost.

² An adapter may be required in order that the micro SD card can be inserted into an end device.

Technical data

Resolution	Front: Full HD (1920 x 1080) Rear: Full HD (1920 x 1080)
Frame rate	30 fps (mode with front and rear camera) 60 fps (mode for sporty driving/mode without rear camera)
Aperture angle	Front: 131° (diagonal), 108° (horizontal), 69° (vertical) Rear: 153° (diagonal), 125° (horizontal), 65° (vertical)
Container	MPEG-4
Video codec	MPEG-4 AVC (H.264)
Audio codec	MPEG-4 AAC
Video length	Driving mode: approx. 1 minute, 150 MB Parked mode: approx. 20 seconds, 50 MB

Length of recording

Size of micro SD card	Driving mode (recordings in infinite loop)	Driving mode (event recordings)	Parked mode (recordings when movement is detected)	Parked mode (event recordings)
32 GB	approx. 132 minutes	approx. 44 minutes	approx. 22 minutes	approx. 11 minutes
64 GB	approx. 264 minutes	approx. 88 minutes	approx. 44 minutes	approx. 22 minutes

Monitoring times (parked mode)

Radar monitoring + event recordings in the event of vibrations	Video analysis + event recordings in the event of vibrations	Event recordings in the event of vibrations
<ul style="list-style-type: none"> • Radar monitoring up to 12 hours • After radar monitoring has been automatically deactivated up to 24 hours event recordings in the event of vibrations 	<ul style="list-style-type: none"> • Video analysis up to 30 minutes • After video analysis has been automatically deactivated up to 24 hours event recordings in the event of vibrations 	Up to 6 days of event recordings in the event of vibrations

i The monitoring time is shortened with every recording made.

i Notes on successive deactivation of monitoring; see page 34.

Symboles utilisés

ATTENTION

Les avertissements attirent votre attention sur les éventuels risques pour votre santé ou les dangers de mort.

Protection de l'environnement

Daimler AG pratique une politique globale de protection de l'environnement.

Les objectifs poursuivis sont une utilisation parcimonieuse des ressources et une attitude responsable par rapport aux fondements naturels de la vie, leur sauvegarde servant autant l'homme que la nature.

! Un texte portant cet intitulé sert à attirer votre attention sur les risques de dégradations du matériel et de dysfonctionnements.

i Une remarque portant cet intitulé vous fournit des conseils et des informations complémentaires.

- ▶ Ce type d'énumération indique les différentes opérations à effectuer.
- Ce type d'énumération vous indique les différentes possibilités dont vous disposez.

Félicitations pour l'acquisition de votre nouvelle dashcam Mercedes-Benz!

La présente notice d'utilisation s'applique aux véhicules équipés d'une dashcam Mercedes-Benz. Vous y trouverez des informations sur l'utilisation ainsi que des remarques importantes.

La dashcam a été spécialement conçue pour la circulation routière et enregistre les conditions de circulation pendant la marche.

Avant de prendre la route pour la première fois, nous vous recommandons de lire attentivement cette notice d'utilisation et de vous familiariser avec la dashcam. Pour votre sécurité et pour augmenter la durée de fonctionnement de votre appareil, suivez les instructions et avertissements qui figurent dans cette notice d'utilisation. Le non-respect peut entraîner des dommages sur le véhicule et la dashcam et provoquer des dommages corporels.

Mercedes-Benz développe continuellement sa dashcam et se réserve le droit d'en modifier la forme et l'équipement ainsi que d'adopter d'autres solutions techniques. Nul ne pourra donc se prévaloir d'aucune des indications, illustrations et descriptions contenues dans cette notice à l'appui de revendications de quelque nature que ce soit.

Conservez toujours ce document à bord du véhicule. Remettez tous les documents au nouveau propriétaire en cas de revente du véhicule.

Pour toute question complémentaire, adressez-vous à un point de service Mercedes-Benz.

Mercedes-Benz Customer Solutions GmbH
A Daimler Company

Sécurité	40	Que faire si... ?	48
Consignes de sécurité	40	... la dashcam ne réagit pas	48
LED de sécurité	40	Caractéristiques techniques	49
Remarques générales	40	Longueur de l'enregistrement	49
Vue d'ensemble	41	Temps de surveillance (mode parking) ..	49
Equipements livrés	41		
Détails	41		
Accessoires	42		
Préparation de la caméra	42		
Pose/dépose de la caméra	42		
Insertion/retrait de la carte micro SD ...	43		
Orientation de la caméra	43		
Touches d'utilisation de la caméra			
avant	44		
Suppression des enregistrements ...	45		
Mode de conduite	45		
Enregistrements en boucle sans fin.....	45		
Enregistrements d'événements	45		
Réglages.....	45		
Mode parking	46		
Zone de surveillance des capteurs	46		
Enregistrements en cas de détection			
de mouvement	46		
Enregistrements d'événements	46		
Réglages.....	46		
Etablissement d'une connexion			
Wi-Fi entre le terminal et la			
dashcam	47		
Cryptage du Wi-Fi (première			
configuration)	47		
Autorisation du terminal et connexion			
à la dashcam	47		
Activation/désactivation des			
annonces vocales	47		
Application Web	48		
Application pour smartphone			
«Mercedes-Benz Dashcam»	48		
Lecture des enregistrements	48		
Lecture sur un terminal	48		

Sécurité

Consignes de sécurité

ATTENTION

Prêtez avant tout attention aux conditions de circulation.

En tant que conducteur, n'effectuez aucun réglage sur la dashcam pendant la marche.

Garez la voiture à l'écart de la circulation lorsque vous effectuez des réglages sur la dashcam. Sinon, cela pourrait détourner votre attention de la circulation et vous risqueriez de provoquer un accident et d'être blessé ou de blesser d'autres personnes.

ATTENTION



Confiez la pose de la dashcam à un atelier qualifié.

Des modifications effectuées sur les composants électroniques, leur logiciel ou leurs câblages peuvent compromettre leur fonctionnement et/ou le fonctionnement d'autres composants interconnectés. Des systèmes importants pour la sécurité peuvent notamment être affectés. Ils risquent alors de ne plus fonctionner correctement et/ou de compromettre la sécurité de fonctionnement du véhicule. Il y a risque accru d'accident et de blessure. Tenez également compte des remarques correspondantes qui figurent dans la notice d'utilisation de votre véhicule.

N'intervenez en aucun cas sur les câblages ni sur les composants électroniques ou leurs logiciels.

-  L'utilisation de la dashcam ou des enregistrements de celle-ci peut être interdite ou restreinte dans certains pays. Avant d'utiliser les caméras, renseignez-vous sur les réglementations en matière de vidéosurveillance et de protection des données en vigueur dans le pays

concerné. Si nécessaire, vous pouvez retirer les caméras des supports. Rangez-les alors en lieu sûr.



-  N'utilisez pas l'image en direct de l'application pour vous assister pendant les manœuvres ou la marche.
-  Ne raccordez aucune source d'alimentation en tension ni aucun terminal à la dashcam via la prise USB. Vous pourriez endommager la dashcam et/ou le terminal raccordé.

LED de sécurité

Une LED blanche sur les caméras avant et arrière indique qu'un enregistrement est en cours. La LED est visible à l'extérieur du véhicule.

-  Respectez les réglementations légales du pays dans lequel vous souhaitez utiliser la dashcam. Le cas échéant, la LED de sécurité n'est pas autorisée. Adressez-vous dans ce cas à un atelier qualifié. Mercedes-Benz vous recommande de vous adresser à un point de service Mercedes-Benz.

Remarques générales

-  Différentes sources de rayonnement, telles que les téléphones portables peuvent perturber la dashcam. Limitez au minimum le nombre de sources de rayonnement dans le véhicule.
-  En cas de réchauffement important de la dashcam et/ou de l'intérieur du véhicule ou dans des conditions extrêmement froides, une coupure de sécurité se produit.

Vue d'ensemble

Equipements livrés

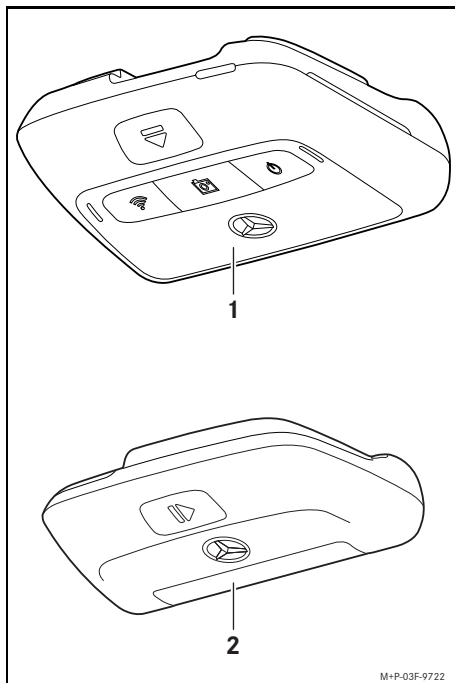

M+P-03F-9722

- (1) Caméra avant
- (2) Caméra arrière (en option; ne peut être utilisée qu'en liaison avec la caméra avant)

i Si la caméra arrière n'est pas comprise dans la livraison, vous pouvez l'acheter ultérieurement auprès de votre point de service Mercedes-Benz.

i Confiez la pose ultérieure de la caméra arrière à un atelier qualifié. Mercedes-Benz vous recommande pour cela de vous adresser à un point de service Mercedes-Benz.

Détails

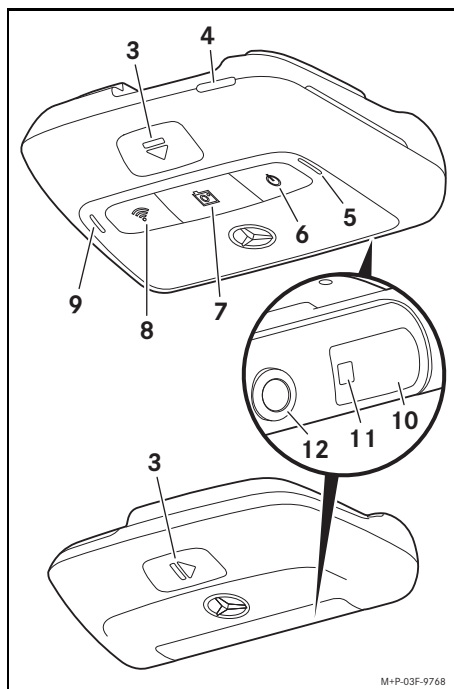

M+P-03F-9768

- (3) Touche de déverrouillage et de dépose de la caméra du support
- (4) Fente pour carte micro SD
- (5) Haut-parleur
- (6) ON/OFF
- (7) Enregistrement d'événements
- (8) Wi-Fi
- (9) Microphone
- (10) Capteurs radar
- (11) LED de sécurité
- (12) Objectif de la caméra

Accessoires

Carte micro SD

Une carte micro SD est impérativement nécessaire pour utiliser la dashcam. Vous pouvez vous la procurer auprès d'un point de service Mercedes-Benz ou de revendeurs spécialisés.

- i** Mercedes-Benz vous recommande d'utiliser la carte micro SD Mercedes-Benz.

Conditions techniques:

- Capacité de mémoire: 16 à 128 Go
- Classe de vitesse: min. 10
- Cycles d'écriture: min. 10 000

Terminal compatible Wi-Fi

La dashcam peut être réglée via l'application Web ou l'application pour smartphone (voir page 48). Pour utiliser ces applications, vous avez besoin d'un terminal compatible Wi-Fi.

- i** Les applications offrent en outre différentes fonctions supplémentaires.

Conditions techniques:

- Norme Wi-Fi selon IEEE 802.11 b/g/g/n/ac
- Prise en charge du cryptage WPA2
- Système d'exploitation Apple® iOS ou Android™¹

Préparation de la caméra

Pose/dépose de la caméra

ATTENTION

Vérifiez avant chaque trajet que les caméras sont correctement fixées. Si nécessaire, réinstallez les caméras. N'utilisez pas de caméras endommagées.

Si les caméras sont endommagées ou montées de manière incorrecte, elles risquent de se détacher, d'être projetées et de blesser les occupants, par exemple en cas de freinage violent et d'accélération brusque, de changement brusque de direction ou d'accident.

- !** Rangez la caméra déposée dans un endroit propre et protégez-la contre tout risque de projection.

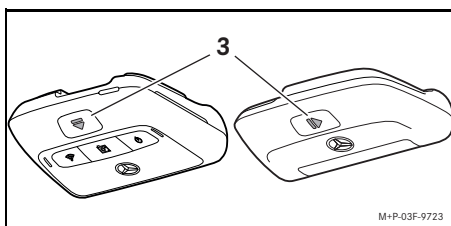

- **Dépose:** appuyez sur la touche (3) et retirez la caméra du support dans le sens de la flèche.
- **Pose:** glissez la caméra sur le support jusqu'à ce qu'elle s'encliquette de manière audible.

¹ Conditions d'utilisation de l'application pour smartphone «Mercedes-Benz Dashcam»

Insertion/retrait de la carte micro SD

DANGER

Les cartes micro SD sont de petites pièces. Elles peuvent être avalées et provoquer une asphyxie. Il y a risque de blessure, voire danger de mort!

Conservez les cartes micro SD hors de portée des enfants. En cas d'ingestion d'une carte micro SD, consultez immédiatement un médecin.

Insertion de la carte micro SD

- ▶ Retirez la caméra avant du support (voir page 42).

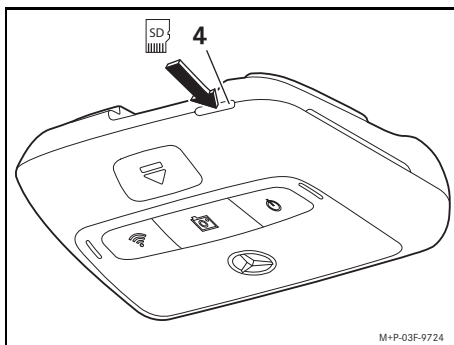

M+P-03F-9724

- ▶ Insérez la carte micro SD dans la fente pour carte micro SD (4) comme illustré jusqu'à ce qu'elle s'enclenche.
- !** Si nécessaire, la carte micro SD doit d'abord être formatée pour être utilisée dans la dashcam. Dans ce cas, la LED d'état s'allume en rouge (voir page 44).

Retrait de la carte micro SD

- !** Après avoir déposé la caméra avant, patientez environ 5 secondes pour que les données puissent être sauvegardées sur la carte micro SD.
- ▶ Retirez la caméra avant du support (voir page 42).
- ▶ Appuyez sur la carte micro SD. La carte micro SD sort.
- ▶ Retirez la carte micro SD.

Orientation de la caméra



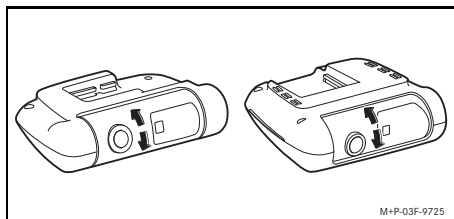



- !** Veillez à ne pas toucher l'objectif de la caméra pendant l'orientation. Un objectif encrassé peut affecter la qualité de l'image.
- ▶ Autorisez le terminal et connectez-le à la dashcam (voir page 47).
- ▶ Ouvrez l'application Web ou l'application pour smartphone (voir page 48).
- ▶ Vérifiez l'orientation verticale de la caméra avant via l'image en direct de l'application.





M+P-03F-9725

- ▶ Si nécessaire, corrigez l'orientation de la caméra avant.
- ▶ Si la caméra arrière est installée, vérifiez également l'orientation verticale de cette dernière via l'image en direct de l'application et corrigez-la si nécessaire.
- i** Nettoyez régulièrement les objectifs des caméras à l'aide d'un chiffon doux et non pelucheux et gardez les vitres avant et arrière propres. Vérifiez régulièrement l'orientation des caméras.

Touches d'utilisation de la caméra avant

	Fonction	LED d'état
ON / OFF 	<ul style="list-style-type: none"> ► <i>Pression brève</i> : mise en marche/arrêt de l'enregistrement audio à l'intérieur du véhicule Remarque : le réglage sélectionné est conservé à la prochaine mise du contact. ► <i>Pression de plus de 3 secondes</i> : mise en marche/arrêt de la dashcam Remarque : la dashcam s'allume automatiquement à chaque mise du contact. 	<p><i>Allumée en vert</i> : dashcam activée; enregistrement (y compris enregistrement audio) en cours</p> <p><i>Allumée en orange</i> : dashcam activée; enregistrement (sans enregistrement audio) en cours</p> <p><i>Clignote en vert/orange</i> : l'enregistrement est temporairement interrompu en raison d'une configuration en cours de l'application Web/pour smartphone</p> <p><i>Allumée en rouge</i> : la carte micro SD doit être formatée</p> <p><i>Clignote en rouge</i> : état de défaut</p> <p>Remarque : assurez-vous qu'une carte micro SD appropriée se trouve dans la dashcam. Si un état de défaut continue de s'afficher, adressez-vous à un point de service Mercedes-Benz qui se chargera d'éliminer le défaut.</p>
Événement 	<ul style="list-style-type: none"> ► <i>Pression brève</i> : déclenchement de la vidéo-événement ► <i>Pression de plus de 3 secondes</i> : déclenchement de la photo-événement 	<p><i>Clignote en orange</i> : enregistrement d'une vidéo-événement en cours</p>
Wi-Fi 	<ul style="list-style-type: none"> ► <i>Pression</i> : activation/désactivation du Wi-Fi Remarque : le Wi-Fi n'est disponible qu'en mode de conduite (contact mis) et est désactivé automatiquement au bout de 10 minutes. 	<p><i>Allumée en orange</i> : Wi-Fi activé</p> <p><i>Allumée en vert</i> : terminal connecté</p>
 +  + 	<ul style="list-style-type: none"> ► <i>Pression simultanée des 3 touches pendant plus de 3 secondes</i> : formatage de la carte micro SD Remarque : sauvegardez toutes les données de votre carte micro SD avant le formatage pour éviter toute perte de données! 	

	Fonction	LED d'état
 + 	<p>► <i>Pression simultanée des 2 touches pendant plus de 6 secondes</i>: rétablissement des réglages d'usine de la dashcam</p>	

Suppression des enregistrements

! Sauvegardez régulièrement les enregistrements d'événements, notamment après un accident, un choc de stationnement ou autre cas similaire.

Tous les enregistrements sont mémorisés sur la carte micro SD dans des zones dédiées. Une distinction est faite entre le mode de conduite et le mode parking, ainsi qu'entre les enregistrements automatiques et les enregistrements d'événements.

Dès que la zone correspondante est pleine, l'enregistrement le plus ancien est écrasé par le plus récent.

Pour supprimer des enregistrements manuellement, la carte micro SD doit être formatée (voir page 44). Ce faisant, toutes les zones de la carte micro SD sont effacées.

Mode de conduite

Enregistrements en boucle sans fin



Dès la mise du contact, la dashcam réalise des enregistrements vidéo (caméra avant et arrière) ainsi que des enregistrements audio de l'habitacle du véhicule.

De plus, selon le réglage, les données suivantes sont enregistrées et mémorisées via les capteurs intégrés dans la dashcam :

- Vitesse/accélération
- Date/heure
- Emplacement

i Les options de stockage sont définies via l'application Web ou l'application pour smartphone.

Enregistrements d'événements

- **Déclenchement automatique d'une vidéo-événement**: si un choc est détecté par les capteurs intégrés dans la dashcam
- **Déclenchement manuel de la vidéo-événement**: appuyez brièvement sur la touche .
- **Déclenchement manuel de la photo-événement**: appuyez plus de 3 secondes sur la touche .

Réglages

⚠ ATTENTION

La conduite sportive (en particulier la course automobile) n'est autorisée que sur les circuits prévus à cet effet.

Sinon, vous risquez de vous mettre en danger ou de mettre en danger les autres usagers de la route.

- Autorisez le terminal et connectez-le à la dashcam (voir page 47).
- Ouvrez l'application Web ou l'application pour smartphone (voir page 48).
- Ouvrez le menu des réglages.
- Sélectionnez et confirmez le réglage:
 - Enregistrement des caméras avant et arrière en boucle sans fin et enregistrements lorsque des vibrations sont détectées
- **Remarque**: si aucune caméra arrière n'est installée, la caméra avant enregistre avec une double fréquence d'images
- Enregistrements d'événements des caméras avant et arrière uniquement lorsque des vibrations sont détectées

- Enregistrements de la caméra avant pour une conduite sportive (avec double fréquence d'images)

Remarque: la caméra arrière et le capteur de vibrations (enregistrement automatique des événements) sont désactivés

- i** L'enregistrement manuel des événements est toujours possible en mode de conduite, quel que soit le réglage sélectionné.

Mode parking

! Afin de maintenir la fonctionnalité du véhicule et de protéger la batterie du véhicule, la surveillance radar et l'analyse vidéo sont d'abord désactivées si nécessaire. Les enregistrements d'événements en cas de détection de vibrations sont toujours effectués, mais cette fonction est également désactivée ultérieurement pour permettre à votre véhicule de démarrer.

Zone de surveillance des capteurs

Si la surveillance radar ou l'analyse vidéo est activée, les zones devant et derrière le véhicule (quelques mètres) sont surveillées. La surveillance derrière le véhicule n'est possible qu'avec la caméra arrière installée.

Enregistrements en cas de détection de mouvement

Si le véhicule est garé et que le contact est coupé, les caméras n'enregistrent que lorsque les capteurs radar ou l'analyse vidéo détectent un mouvement dans l'environnement du véhicule.

Dans ce cas, la dashcam réalise des enregistrements vidéo (caméras avant et arrière).

De plus, selon le réglage, les données suivantes sont enregistrées et mémorisées via les capteurs intégrés dans la dashcam:

- Vitesse/accélération
- Date/heure
- Emplacement

- i** Les options de stockage sont définies via l'application Web ou l'application pour smartphone.

A l'aide de capteurs radar/de l'analyse vidéo, les caméras sont également en mesure d'enregistrer le temps avant un événement.

Enregistrements d'événements

- ▶ **Déclenchement automatique d'une vidéo-événement:** si un choc est détecté par les capteurs intégrés dans la dashcam

Réglages

! **Véhicules avec vitrage infrarouge/ chauffage de pare-brise:** activez l'analyse vidéo pour la surveillance du stationnement. En raison de la nature du vitrage du véhicule, la surveillance radar n'est pas possible.

! Si la batterie du véhicule est faible, il est recommandé de désactiver la surveillance du stationnement.

- ▶ Autorisez le terminal et connectez-le à la dashcam (voir page 47).
- ▶ Ouvrez l'application Web ou l'application pour smartphone (voir page 48).
- ▶ Ouvrez le menu des réglages.
- ▶ Sélectionnez et confirmez le réglage:
 - Surveillance radar et enregistrements en cas de détection de mouvement et enregistrements des caméras avant et arrière lorsque des vibrations sont détectées
 - Vidéoanalyse et enregistrements en cas de détection de mouvement et enregistrements des caméras avant et arrière lorsque des vibrations sont détectées (durée de surveillance fortement réduite)
 - Enregistrements d'événements des caméras avant et arrière uniquement lorsque des chocs sont détectés (durée de surveillance la plus longue)
 - Surveillance du stationnement désactivée

Etablissement d'une connexion Wi-Fi entre le terminal et la dashcam

Si vous souhaitez utiliser les fonctions de l'application Web ou de l'application pour smartphone, vous devez d'abord autoriser un terminal compatible Wi-Fi sur la dashcam.

- ❗ Un seul appareil à la fois peut être connecté à la dashcam. Il n'est pas possible de connecter simultanément plusieurs terminaux à la dashcam.

Cryptage du Wi-Fi (première configuration)

❗ Lors de la première configuration, la fréquence Wi-Fi de la dashcam est commutée sur 5 GHz. Pour les anciens terminaux, ce réglage doit être désactivé pour que la dashcam et le terminal puissent utiliser la fréquence Wi-Fi de 2,4 GHz.

❗ En cas de perte du mot de passe Wi-Fi, les réglages d'usine de la dashcam doivent être rétablis (voir page 42) et la configuration initiale doit être effectuée à nouveau.

❗ Lors de la configuration initiale, la langue de fonctionnement de l'application Web doit être sélectionnée. La langue sélectionnée est alors reprise pour les annonces vocales de la dashcam. Pour changer la langue de fonctionnement, rétablissez les réglages d'usine de la dashcam (voir page 42) et effectuez à nouveau la configuration initiale.

- ▶ Mettez le contact.
- ▶ Appuyez sur la touche .
- ▶ Activez le Wi-Fi sur le terminal et recherchez les appareils Wi-Fi disponibles (voir la notice d'utilisation du terminal correspondant).
Une liste des appareils Wi-Fi disponibles apparaît.
- ▶ «MB Dashcam XXXXXX» doit être sélectionné dans la liste.

Une connexion Wi-Fi non sécurisée est établie entre la dashcam et le terminal.

- ▶ Ouvrez la page **http://dash.cam** dans le navigateur Internet du terminal.
Le mot de passe Wi-Fi est affiché.
- ▶ Mémorisez/copiez le mot de passe Wi-Fi affiché et définissez, puis confirmez la langue système.
La dashcam est redémarrée.

Autorisation du terminal et connexion à la dashcam

❗ Effectuez d'abord la première configuration (voir page 47).

- ▶ Mettez le contact.
- ▶ Appuyez sur la touche .
- ▶ Recherchez les appareils Wi-Fi disponibles sur le terminal.

Une liste des appareils Wi-Fi disponibles apparaît.

- ▶ «MB Dashcam XXXXXX» doit être sélectionné dans la liste.
- ▶ Entrez et confirmez le mot de passe Wi-Fi.

Une connexion Wi-Fi sécurisée est établie entre la dashcam et le terminal.

❗ Pendant une connexion Wi-Fi active entre le terminal et la dashcam, le terminal peut ne pas disposer d'une connexion Internet. Selon le terminal, le service de données mobile peut également être désactivé. Si nécessaire, désactivez le Wi-Fi de la dashcam (voir page 44).

Activation/désactivation des annonces vocales

- ❗ Les annonces vocales relatives à la sécurité et au fonctionnement, mentionnant par exemple qu'aucune carte micro SD n'est insérée, ne peuvent pas être désactivées.
- ▶ Autorisez le terminal et connectez-le à la dashcam (voir page 47).

- ▶ Ouvrez l'application Web ou l'application pour smartphone (voir page 48).
- ▶ Ouvrez le menu des réglages.
- ▶ **Désactivation des annonces vocales :** sélectionnez le volume sonore le plus bas.
- ▶ **Activation des annonces vocales :** sélectionnez un volume sonore.

Application Web

- ▶ Autorisez le terminal et connectez-le à la dashcam (voir page 47).
- ▶ Ouvrez la page <http://dash.cam> dans le navigateur Internet du terminal.

Application pour smartphone «Mercedes-Benz Dashcam»

Pour utiliser l'application pour smartphone gratuite, celle-ci doit d'abord être installée sur votre terminal compatible Wi-Fi.

! En fonction de votre contrat de téléphonie mobile, des coûts supplémentaires peuvent vous être facturés pour le téléchargement. Pour obtenir des informations détaillées à ce sujet, adressez-vous à votre opérateur de téléphonie mobile.

- ▶ Ouvrez Apple® App Store ou Google Play™¹ sur le terminal.
- ▶ Recherchez l'application pour smartphone «Mercedes-Benz Dashcam» et installez-la sur le terminal.
- ▶ Autorisez le terminal et connectez-le à la dashcam (voir page 47).
- ▶ Ouvrez l'application pour smartphone «Mercedes-Benz Dashcam».

Lecture des enregistrements

Différentes options sont disponibles pour la lecture. Les enregistrements peuvent être lus sur un terminal² ainsi que via l'application Web ou l'application pour smartphone.

Lecture sur un terminal

- ▶ Retirez la carte micro SD de la dashcam (voir page 43).
- ▶ Introduisez la carte micro SD dans le terminal² (voir la notice d'utilisation du terminal concerné).
- ▶ Sélectionnez la carte micro SD et lancez la lecture.

Que faire si... ?

... la dashcam ne réagit pas

- ▶ Retirez la caméra avant du support (voir page 42).
- ▶ **!** Après avoir déposé la caméra avant, patientez environ 5 secondes pour que les données puissent être sauvegardées sur la carte micro SD.

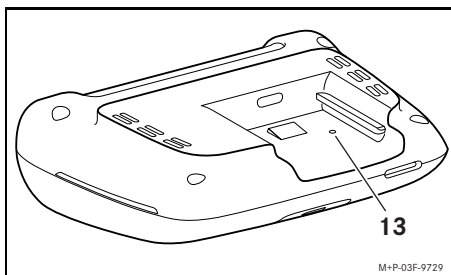

- ▶ Appuyez dans l'évidement (13) avec un objet pointu.

La caméra avant est redémarrée après avoir été replacée sur le support.

- i** Les réglages ne sont pas perdus.

¹ Google Play est une marque déposée de Google Inc.

² Un adaptateur peut être nécessaire pour insérer la carte micro SD dans un terminal.

Caractéristiques techniques

Résolution	avant: Full HD (1920 x 1080) arrière: Full HD (1920 x 1080)
Débit de trame	30 fps (mode avec caméra avant et arrière) 60 fps (mode pour la conduite sportive/mode sans caméra arrière)
Angle d'ouverture	avant: 131° (diagonal), 108° (horizontal), 69° (vertical) arrière: 153° (diagonal), 125° (horizontal), 65° (vertical)
Conteneur	MPEG-4
Codec vidéo	MPEG-4 AVC (H.264)
Codec audio	MPEG-4 AAC
Longueur de la vidéo	Mode de conduite: env. 1 minute, 150 Mo Mode parking: env. 20 secondes, 50 Mo

Longueur de l'enregistrement

Grande carte micro SD	Mode de conduite (enregistrements en boucle sans fin)	Mode de conduite (enregistrements d'événements)	Mode parking (enregistrements en cas de détection de mouvement)	Mode parking (enregistrements d'événements)
32 Go	env. 132 minutes	env. 44 minutes	env. 22 minutes	env. 11 minutes
64 Go	env. 264 minutes	env. 88 minutes	env. 44 minutes	env. 22 minutes

Temps de surveillance (mode parking)

Surveillance radar + enregistrements d'événements en cas de vibrations	Analyse vidéo + enregistrements d'événements en cas de vibrations	Enregistrements d'événements en cas de vibrations
<ul style="list-style-type: none"> Surveillance radar jusqu'à 12 heures Jusqu'à 24 heures d'enregistrement d'événements en cas de vibrations après l'arrêt automatique de la surveillance radar 	<ul style="list-style-type: none"> Analyse vidéo jusqu'à ½ heure Jusqu'à 24 heures d'enregistrement d'événements en cas de vibrations après l'arrêt automatique de l'analyse vidéo 	Jusqu'à 6 jours d'enregistrement d'événements en cas de vibrations

i Le temps de surveillance se raccourcit à chaque enregistrement effectué.

i Remarques sur la désactivation par étape de la surveillance (voir page 46).

Explicación de los símbolos



ADVERTENCIA

Mediante esta indicación se le advierte de posibles peligros para su salud o su vida.

Indicación ecológica

Daimler AG es partidaria de una protección integral del medio ambiente.

El objetivo consiste en el empleo moderado de los recursos y la actitud positiva para con los elementos básicos de la vida, por el bien del hombre y de la naturaleza.

-  Los fragmentos de texto marcados de esta forma le advierten del peligro de daños materiales o funcionales.
-  Las indicaciones marcadas de esta forma le proporcionan consejos e información detallada.
- Estas enumeraciones le explican los distintos pasos de manejo.
- Estas enumeraciones indican distintas posibilidades de selección.

¡Felicidades por la compra de su nueva dashcam Mercedes-Benz!

Las presentes Instrucciones de servicio son válidas para vehículos con dashcam Mercedes-Benz instalada. Le informan del manejo y proporcionan indicaciones importantes.

La dashcam se ha desarrollado especialmente para el uso en el tráfico rodado y graba la situación del tráfico durante la marcha.

Lea detenidamente estas Instrucciones de servicio y familiarícese con la dashcam antes de emprender el primer viaje. Por su propia seguridad y para una mayor vida útil del dispositivo, siga siempre las instrucciones e indicaciones de advertencia que figuran en estas Instrucciones de servicio. Ignorarlas puede ocasionar daños en el vehículo y en la dashcam, así como daños personales.

Mercedes-Benz desarrolla su dashcam constantemente y, por tanto, se reserva el derecho a introducir modificaciones en la forma, el equipamiento y la técnica. De los datos, ilustraciones y descripciones contenidos en estas Instrucciones de servicio no puede derivarse, por tanto, exigencia alguna.

Guarde siempre esta documentación en el vehículo. En caso de vender el vehículo, entregue toda la documentación al nuevo propietario.

Si tiene más preguntas, acuda a un punto de servicio Mercedes-Benz.

Mercedes-Benz Customer Solutions GmbH
A Daimler Company

Seguridad	52	¿Qué hacer si...?	60
Indicaciones de seguridad	52	... la Dashcam no reacciona	60
LED de seguridad	52	Datos técnicos.....	61
Indicaciones de carácter general.....	52	Duración de la grabación	61
Sinopsis	53	Tiempos de supervisión (modo de aparcamiento)	61
Equipamiento	53		
Detalles	53		
Accesorios.....	54		
Preparación de la cámara.....	54		
Desmontaje/colocación de la cámara ..	54		
Inserción/extracción de la tarjeta micro SD	55		
Orientación de la cámara	55		
Teclas de la cámara frontal.....	56		
Borrado de las grabaciones	57		
Modo de conducción.....	57		
Grabaciones en bucle.....	57		
Grabaciones de eventos	57		
Ajustes	57		
Modo de aparcamiento	58		
Zona de control de los sensores.....	58		
Grabaciones en caso de detección de movimiento	58		
Grabaciones de eventos	58		
Ajustes	58		
Establecimiento de la conexión WLAN entre el terminal y la dashcam	59		
Codificación WLAN (primera configuración)	59		
Autorización del terminal y conexión con la dashcam	59		
Desactivación/activación de los mensajes hablados	60		
Aplicación web	60		
Aplicación para smartphone „Mercedes-Benz Dashcam“	60		
Reproducción de las grabaciones	60		
Reproducción en un terminal	60		

Seguridad

Indicaciones de seguridad

ADVERTENCIA

Centre su atención prioritariamente en el tráfico.

Como conductor, nunca realice ajustes en la dashcam mientras conduzca.

Detenga el vehículo sin poner en peligro la seguridad vial cuando realice ajustes en la dashcam. De lo contrario, podría distraer su atención del tráfico, provocar un accidente y sufrir heridas o causárselas a otras personas.

ADVERTENCIA



Encargue el montaje de la dashcam a un taller especializado.

Como consecuencia de modificaciones en componentes electrónicos, el software o el cableado se puede ver afectada su función y/o la función de otros componentes interconectados. Esto puede afectar en especial a sistemas relevantes desde el punto de vista de la seguridad. Como consecuencia, pueden dejar de funcionar según las normas y/o poner en peligro la seguridad de funcionamiento del vehículo. Existe un elevado peligro de lesiones y accidentes. Tenga también en cuenta las indicaciones correspondientes de las Instrucciones de servicio del vehículo.

No efectúe ninguna intervención en el cableado ni en los componentes electrónicos o en su software.

-  En algunos países, el empleo de la dashcam o el uso de las grabaciones puede no estar permitido o estar limitado. Antes de usar cámaras, infórmese sobre la normativa vigente en materia de vigilancia por vídeo y protección de datos en el país

correspondiente. En caso necesario, puede retirar las cámaras de los soportes. Guárdelas entonces de forma segura.



-  No utilice la imagen en directo de la aplicación como asistencia durante una maniobra de aparcamiento o durante la marcha.
-  No conecte a la dashcam ninguna alimentación eléctrica ni terminal mediante la conexión USB. La dashcam y/o el terminal conectado podrían sufrir daños.

LED de seguridad

Un LED blanco en la cámara frontal y trasera indica una grabación en curso. El LED puede verse fuera del vehículo.

-  Observe siempre las disposiciones legales del país en el que quiera utilizar la dashcam. Es posible que el LED de seguridad no esté admitido. En tal caso, póngase en contacto con un taller especializado. Mercedes-Benz le recomienda al respecto un punto de servicio Mercedes-Benz.

Indicaciones de carácter general

-  Las distintas fuentes de radiación como, porejemplo, los teléfonos móviles, pueden interferir sobre la dashcam. Minimice en la medida de lo posible la cantidad de fuentes de radiación en el vehículo.
-  En caso de fuerte calentamiento de la dashcam y/o del habitáculo, o en caso de frío extremo, se produce una desconexión de seguridad.

Sinopsis

Equipamiento

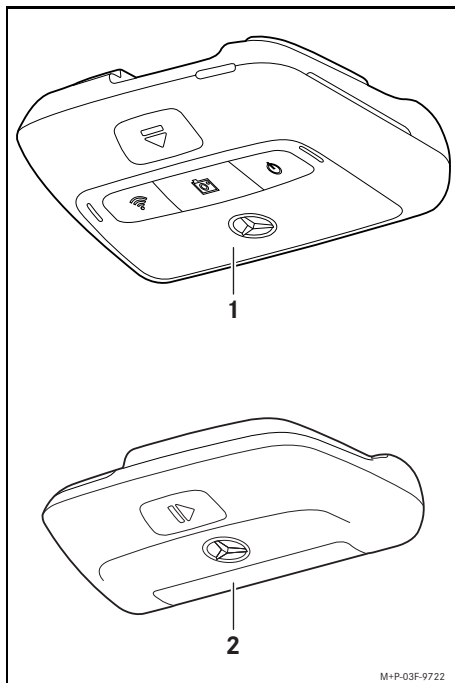

- (1) Cámara frontal
- (2) Cámara trasera (opcional; solo puede funcionar en combinación con la cámara frontal)

- i** Si la cámara trasera no está incluida en el volumen de suministro, podrá adquirirla posteriormente en su punto de servicio Mercedes-Benz.
- i** Encargue el montaje posterior de la cámara trasera a un taller especializado. Mercedes-Benz le recomienda al respecto un punto de servicio Mercedes-Benz.

Detalles

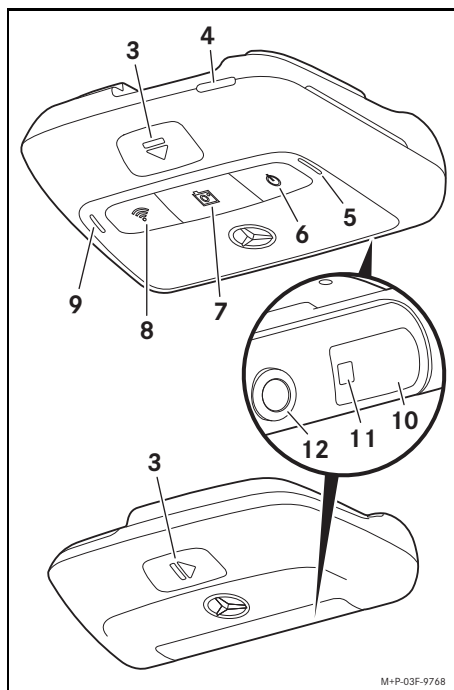

- (3) Tecla para desbloquear y retirar la cámara del soporte
- (4) Ranura micro SD
- (5) Altavoz
- (6) Desconexión/conexión
- (7) Grabación de un evento
- (8) WLAN
- (9) Micrófono
- (10) Sistema de detección por radar
- (11) LED de seguridad
- (12) Objetivo de la cámara

Accesorios

Tarjeta micro SD

Para el uso de la dashcam es imprescindible disponer de una tarjeta micro SD. Podrá adquirirla en un punto de servicio Mercedes-Benz o en el comercio especializado.

- i** Mercedes-Benz recomienda el uso de la tarjeta micro SD Mercedes-Benz.

Requisitos técnicos:

- Capacidad de memoria: de 16 a 128 GB
- Categoría de velocidad: como mínimo 10
- Ciclos de escritura: como mínimo 10.000

Terminal compatible con WLAN

El ajuste de la dashcam se efectúa a través de la aplicación web o la aplicación para smartphone, vea la página 60. Para el uso de estas aplicaciones necesita un terminal compatible con WLAN.

- i** Las aplicaciones ofrecen además distintas funciones adicionales.

Requisitos técnicos:

- Estándar WLAN según IEEE 802.11 b/g/n/ac
- Compatibilidad con codificación WPA2
- Sistema operativo Apple® iOS o Android™¹

Preparación de la cámara

Desmontaje/colocación de la cámara

ADVERTENCIA

Compruebe el firme asiento de las cámaras antes de iniciar cualquier viaje. Vuelva a montar las cámaras en caso necesario. No utilice cámaras dañadas. Las cámaras que se hayan montado de forma incorrecta o que presenten daños pueden desprenderse y salir despedidas, por ejemplo, al frenar bruscamente el vehículo, al acelerar, al cambiar repentinamente la dirección de marcha o en caso de accidente y causar lesiones a los ocupantes.

- !** Guarde la cámara desmontada en un lugar limpio y asegúrela para que no pueda desplazarse de un lado a otro.

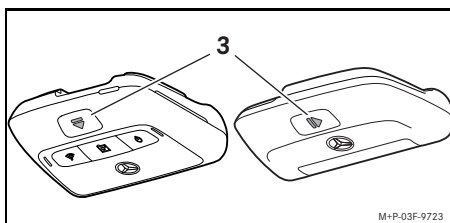

- **Desmontaje:** pulse la tecla (3) y retire la cámara del soporte en la dirección indicada por la flecha.
- **Colocación:** deslice la cámara en el soporte hasta que se enclave de forma audible.

¹ Requisito para el uso de la aplicación para smartphone „Mercedes-Benz Dashcam“

Inserción/extracción de la tarjeta micro SD

PELIGRO

Las tarjetas micro SD son piezas pequeñas. Podrían ser ingeridas y provocar asfixia. Existe peligro de sufrir lesiones o incluso peligro de muerte.

Mantenga las tarjetas micro SD fuera del alcance de los niños. En caso de ingestión de una tarjeta micro SD, acuda inmediatamente a un médico.

Inserción de la tarjeta micro SD

- Retire la cámara frontal del soporte, vea la página 54.

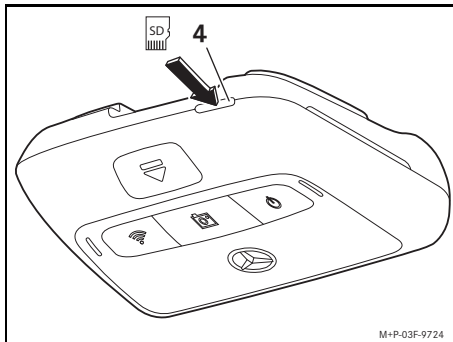

- Inserte la tarjeta micro SD en la ranura para tarjeta micro SD (4), tal y como se muestra en la ilustración, hasta que la tarjeta micro SD se enclave.
- ❗ Dado el caso, deberá formatear primero la tarjeta micro SD para el uso en la dashcam. En ese caso, el LED de estado se ilumina en rojo, vea la página 56.

Extracción de la tarjeta micro SD

- ❗ Después de retirar la cámara frontal, espere unos 5 segundos para que se puedan guardar los datos en la tarjeta micro SD.
- Retire la cámara frontal del soporte, vea la página 54.
- Presione la tarjeta micro SD. La tarjeta micro SD se expulsa.
- Retire la tarjeta micro SD.

Orientación de la cámara

- ❗ Asegúrese de no tocar la lente de la cámara durante el ajuste. Una lente sucia puede afectar la calidad de imagen.
- Autorice el terminal y conéctelo con la dashcam, vea la página 59.
- Abra la aplicación web o la aplicación para smartphone, vea la página 60.
- Compruebe la orientación vertical de la cámara frontal a través de la imagen en directo de la aplicación.

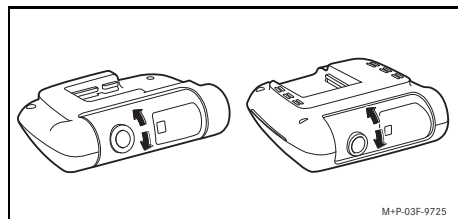

- En caso necesario, corrija la orientación de la cámara frontal.
- Si está montada, compruebe también la orientación vertical de la cámara trasera a través de la imagen en directo de la aplicación y corrija en caso necesario.
- i Limpie las lentes con regularidad con un paño suave que no desprenda pelusa y asegúrese de que el parabrisas y la luneta trasera estén limpios. Compruebe regularmente la orientación de las cámaras.