

SHARP[®]
AQUOS[®]

Modèles LC-43N7000U
LC-50N7000U
LC-55N7000U
LC-60N7000U

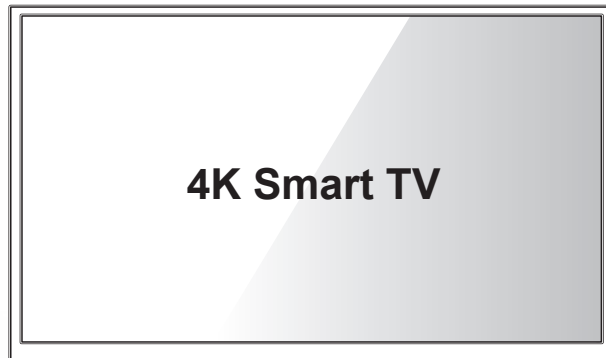

Guide De Démarrage Rapide

Aidez SHARP à améliorer l'environnement en en réduisant le gaspillage de papier.
Pour obtenir des instructions et des descriptions détaillées, accédez au manuel de l'utilisateur complet en ligne.

© 2016 Hisense Company Ltd. Tous droits réservés.

Toutes les informations contenues dans ce Guide De Démarrage Rapide sont la propriété de Hisense Company Ltd. et de ses filiales et sont protégés par le droit d'auteur des États-Unis et International et / ou d'autres lois sur la propriété intellectuelle. La reproduction ou la transmission des documents, en tout ou en partie, de quelque manière, électroniques, imprimés, ou autrement, sans le consentement écrit préalable de Hisense Company Ltd., est une violation des droits Hisense Company Ltd. en vertu des lois susmentionnées.

Aucune partie de cette publication ne peut être stockée, reproduite, transmise ni distribuée, en tout ou en partie, de toute manière, électronique ou autre, que ce soit ou non pour une charge ou d'un autre ou pas de considération, sans l'autorisation écrite préalable de Hisense Company Ltd. Les demandes d'autorisation pour stocker, reproduire, transmettre ou distribuer les matériaux peuvent être apportées aux adresses suivantes:

États-Unis: Hisense USA Corporation

PO Box 3289

Suwanee, GA 30024

CANADA : Hisense Canada Co., Ltd,

405 Britannia Rd E., Suite 11

Mississauga, Ontario, L4Z 3E6

MEXIQUE: Hisense Mexico S de RL de CV

Boulevard Miguel de Cervantes Saavedra No. 301, Torre Norte, Piso 2,

Colonia Ampliación Granada, C.P. 11520, en México Distrito Federal.

«Sharp™», «Aquos™», «Quattron™» et tous les autres noms de produits de Sharp, logos, slogans ou marques sont des marques déposées appartenant exclusivement par Sharp Corporation.

«Hisense™», et tous les autres noms de produits Hisense, logos, slogans ou marques sont des marques déposées et des droits de propriété intellectuelle de Hisense Company Ltd et de ses filiales.

Ce produit vous est vendu sous un ou plusieurs accords de licence entre Sharp Corporation et Hisense International (Hong Kong) Amérique investissement Co. Ltd. Toutes les autres marques sont la propriété de leurs détenteurs respectifs.

4K Smart TV: Une expérience de divertissement inoubliable

Smart LED TV avec des Caractéristiques Populaires

- Accès ultra-rapide pour le lancement de Netflix ®
- Nombreuses applications intégrées de médias sociaux, de jeux et de cinéma
- Des milliers de titres de films et de contenu en streaming à voir
- 4K Lecteur et Récepteur de Média
- Magasin d'applications et Navigateur Web
- Beaucoup d'autres fonctionnalités intéressantes

Méthodes de Multiple Connexion

- Connexion sans fil intégrée
- 3 connecteurs USB (2 connecteurs USB 2.0 et 1 connecteur USB 3.0)
- 4 connecteurs HDMI (2 connecteurs HDMI 1.4 et 2 connecteurs HDMI 2.0)
- 1 Port LAN (Ethernet)

Image et audio de Haute Qualité

- Contraste et luminosité dynamiques pour afficher des images avec précision
- son primé dbx-TV®
- La technologie 4K qui prend en charge la diffusion en ligne 4K, le contenu 4K USB, les appareils HDMI 2.0 et beaucoup d'autres pour maximiser votre expérience de divertissement
- AquoMotion™





Menu de configuration facile et Conception simple

- Menu d'installation court et facile à suivre pour la première fois
- Avec un design simple d'interface d'utilisateur (IU) pour naviguer
- Caractéristiques descriptives pour aider à faire vos sélections

Enregistrer Votre Télévision!

Félicitations pour l'achat de votre nouvelle SHARP 4K Smart TV! Ce Guide de Démarrage Rapide vous guidera à travers quelques étapes faciles à mettre en place votre téléviseur. Pour des instructions plus détaillées, accédez au Manuel de l'Utilisateur sur les pages de soutien énumérées ci-dessous.

Puisque nous valorisons votre achat, nous voulons vous tenir au courant de «toutes choses SHARP». Scannez le code QR de la page d'inscription avec votre téléphone mobile pour enregistrer votre télévision. Selon la marque et le modèle de votre téléphone, vous aurez besoin de télécharger une application pour le balayage de code QR.

Pays	Centre de Service Clientèle	Page de Soutien SHARP	ENREGISTRER VOTRE TÉLÉVISEUR
États-Unis	<ul style="list-style-type: none">• Téléphone: 1-888-935-8880• Heures d'Opération: Du lundi au vendredi: 09:00 à 21:00 HNE Samedi - dimanche: 09:00 à 18:00 HNE• Service Email: support@sharptvusa.com	http://www.sharptvusa.com/support 	www.sharptvusa.com/support/productreg.asp 
CANADA	<ul style="list-style-type: none">• Téléphone: 1-855-271-6271• Heures d'Opération: Du lundi au vendredi: 08:00 à 20:00 HNE• Service Email: Canadasupport@sharp-canada.ca	 http://www.sharp-canada.ca/support/	Sans nécessiter l'enregistrement
MEXIQUE	<ul style="list-style-type: none">• Téléphone: 01-800-999-7277• Heures d'Installation: Du lundi au vendredi 9:00-18:00• Service Email: servicio@SHARPTV.com.mx	http://www.SHARPTV.com.mx/support/ 	http://www.SHARPTV.com.mx/support/productReg.asp 

Avertissement: Ce guide de Démarrage Rapide est conçu comme un guide général pour vous aider à configurer votre Téléviseur SHARP. Les images dans le présent document sont seulement à titre indicatif et peuvent différer du produit réel.

CONTENU EMBALLÉ

L'emballage dans lequel vous avez acheté votre nouveau téléviseur contient les éléments suivants:

- Télévision
- 2 stands de base
- 8 vis (M4×8)(43")
- 4 vis (M4×12)(60")
- Un ensemble de batteries AAA
- Carte d'information de sécurité importante et de la garantie
- Guide de Démarrage Rapide (le présent document)
- 2 colonnes de base(43")
- 4 vis (M4×10)(50"/55")
- Télécommande
- Cordon d'Alimentation

IMPORTANT:

Pour éviter de jeter accidentellement les éléments fournis avec votre téléviseur, assurez-vous de **Vérifier toutes les mousses** dans la boîte de carton.

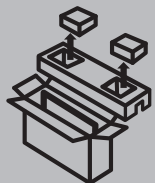

- Please check foam for accessories before discarding.
- Veuillez vérifier la mousse pour qu'il n'y ait pas d'accessoires avant de la jeter.
- Antes de desechar la espuma, asegúrese de retirar todos los accesorios.

Outils et dispositifs nécessaires

- Routeur sans fil (non inclus) pour la connectivité Internet
- Tournevis cruciforme (non inclus) pour fixer le socle de la télévision
- Câble HDMI et d'autres types de câbles (non inclus) pour connecter des périphériques externes au téléviseur
- Support mural (non inclus) si vous préférez monter le téléviseur au mur

BOUTONS ET PORTS AU TELEVISEUR

Vue d'Arrière du Téléviseur (43"/50"/55")

Vue Latérale du Téléviseur

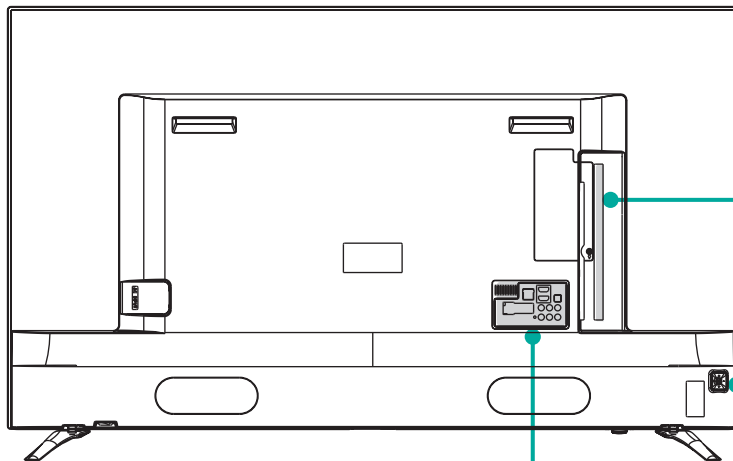

Vue de dessous du téléviseur

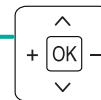
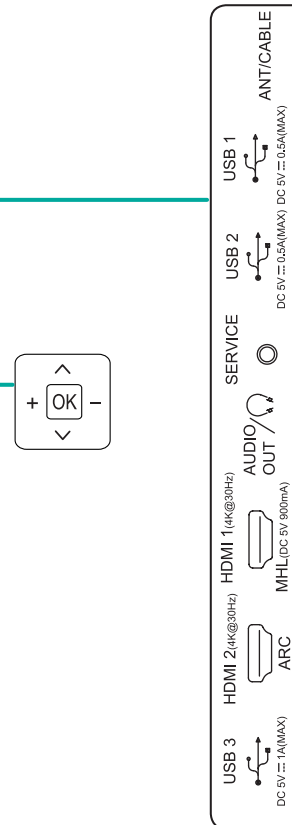
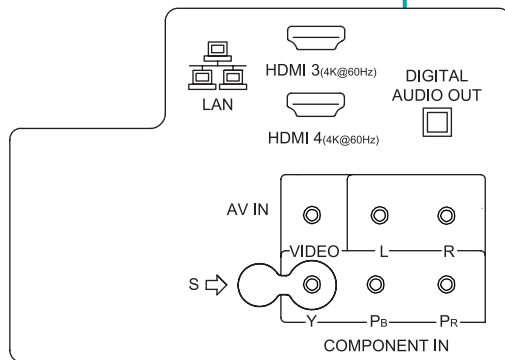

Vue Latérale du Téléviseur

Vue d'Arrière du Téléviseur (60")

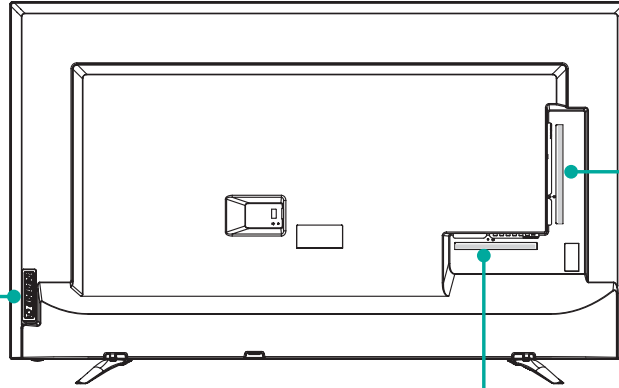
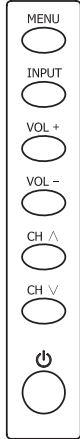

Vue de dessous du téléviseur



ÉTAPE 1. Fixer le Stand du Téléviseur ou le Support Mural

Fixer le stand du Téléviseur

Suivez les illustrations et les instructions ci-dessous pour accomplir les étapes d'installation:

1. Placer délicatement le téléviseur, l'écran vers le bas, sur une surface douce et plate pour éviter d'endommager le téléviseur ou de rayer l'écran.
2. Attacher la BASE à la POSTE DE SOUTIEN avec 2 vis pour former le STAND. (43")
3. Aligner le STAND avec les trous au fond de la télévision et le fixer avec 2 vis.

43" :

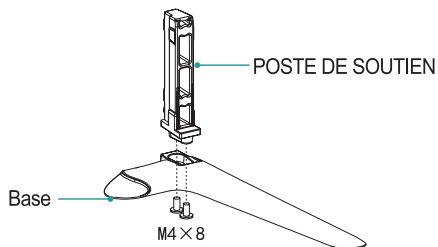

43"/50"/55"/60" :

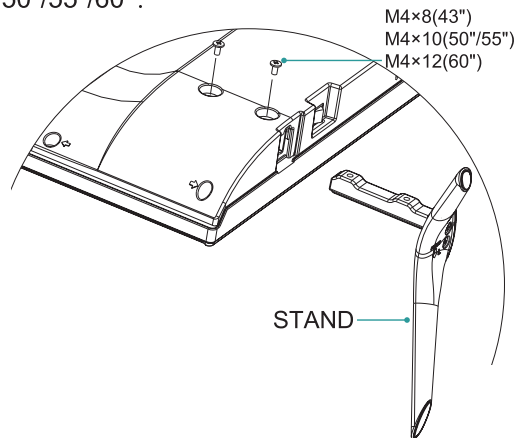

Fixer le Support Mural (non inclus)

Avant de commencer la troisième partie des instructions du fabricant, assurez-vous de faire les étapes suivantes:

1. Placer le téléviseur, face vers le bas, sur une surface propre, sûre et amortie.
2. Retirer le stand du téléviseur si vous l'avez déjà attaché.
3. Placer les entretoises (non incluses) dans les trous correspondants sur support mural.

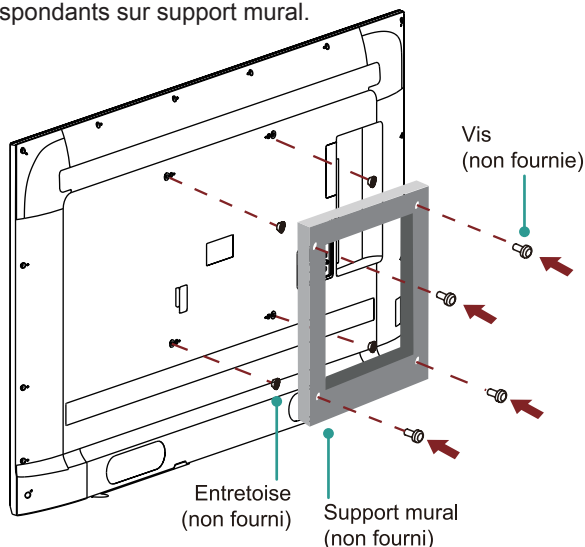

ATTENTION:

- Lorsque vous fixez le montage, veillez à utiliser les entretoises (fournies par le fabricant tiers) entre le téléviseur et le support.

- Pour éviter des dommages internes au téléviseur et vous assurer qu'il est monté en toute sécurité, assurez-vous d'utiliser des vis de fixation (non fournies) qui sont 9.5 - 11.5 mm de longueur mesurée à partir de la surface de fixation du crochet de montage.

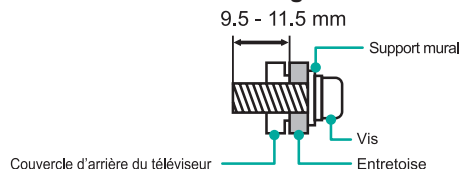

Modèle de trou du montage mural VESA (mm)	200 × 200(43"/50"/55") 400 × 400(60")
Taille de vis du Montage mural (mm)	M6













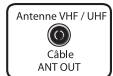















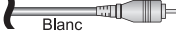

Suivez les instructions fournies avec le support mural.













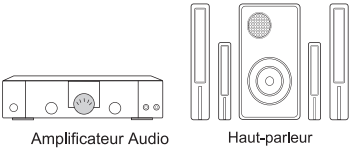

- Pour terminer l'installation, veuillez contacter le fabricant du support mural ou le détaillant chez qui vous avez acheté le téléviseur.
- Les vis sélectionnées sont de 9.5 à 11.5 mm de longueur, mesurée de la surface de fixation du couvercle arrière. Le diamètre et la longueur des vis diffèrent selon le modèle de support de fixation murale.

NOTE: Le diamètre et la longueur des vis diffèrent selon le modèle de support de montage mural.

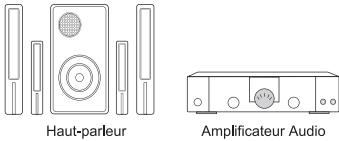
ÉTAPE 2. Connecter des périphériques à votre téléviseur

Assurez-vous que vous avez sélectionné les bons câbles pour les ports et qu'ils sont solidement connectés. Les connexions lâches peuvent affecter la qualité de l'image et la couleur.

Étiquette du Téléviseur		Port	Câble	Équipement Externe	Description Brève
ANT/CABLE				 Antenne  Antenne VHF / UHF Câble ANT OUT	Connecter une antenne VHF/UHF extérieure.
HDMI				 Magnétoscope  Lecteur / Enregistreur DVD  Caméra vidéo  Décodeur Numérique  Récepteur Satellite Câble d'antenne satellite	<p>Ce 4K téléviseur a deux différentes versions de logiciels de ports HDMI pour connecter des périphériques HDMI compatibles. Les deux entrées HDMI haute puissance de la version 2.0 (HDMI 3, HDMI 4) vous permettent de connecter des périphériques externes 4K Ultra - HD qui nécessitent plus de bande passante pour transmettre à l'écran du téléviseur. Par exemple, si vous avez une X-box ou un lecteur Blu-ray qui prend en charge la norme 2.0. Les deux entrées HDMI Version 1.4 sont parfaites pour un de vos périphériques externes qui soutiennent une résolution de haute définition intégrale de 1080p norme.</p>
COMPONENT IN	Y		 Vert	 Caméra vidéo  Décodeur Numérique  Récepteur Satellite Câble d'antenne satellite	Connecter un câble vidéo composant et des câbles audio gauche-droite à partir d'un appareil AV externe.
	P _B		 Bleu		
	P _R		 Rouge		
	L		 Blanc		
	R		 Rouge		
AV IN	VIDEO		 Jaune	 Caméra vidéo  Décodeur Numérique  Récepteur Satellite Câble d'antenne satellite	Connecter un câble vidéo composite et des câbles audio gauche-droite à partir d'un appareil AV externe.
	L		 Blanc		

Étiquette du Téléviseur		Port	Câble	Équipement Externe	Description Brève
AV IN	R		 Rouge		
DIGITAL AUDIO OUT				 Amplificateur Audio Haut-parleur	Connecter un câble optique à partir d'un système audio numérique externe.
AUDIO OUT					Connecter la casque d'écoute pour entendre le son du Téléviseur.
			 Blanc Rouge	 Haut-parleur Amplificateur Audio	Connecter un adaptateur audio (non fourni) d'un système audio analogique externe.
USB					Connecter un périphérique USB 3.0 pour transférer des photos, de la musique et des films dans votre téléviseur à un taux qui est 10 fois plus rapide que le port USB 2.0. NOTE: Vous pouvez toujours brancher un périphérique USB 2.0 à un port USB 3.0 ; Toutefois, le taux de vitesse ne sera pas aussi vite. Les périphériques USB 3.0 sont également compatibles en retour avec les ports USB 2.0.
LAN				 LAN	Connectez un câble Ethernet pour accéder à un réseau ou Internet. Le Téléviseur possède également une fonction de connectivité sans fil.
SERVICE			Ce port n'est pas disponible pour se connecter à un périphérique externe. Il peut uniquement être utilisé par notre usine à des fins de test.		

ETAPE 3 : Etablir une connexion de réseau

1. Appuyer sur le bouton  à la télécommande et puis appuyer sur > pour entrer dans le menu Réglages.
2. Sélectionner **Réseau**→ **Configuration Réseau**.

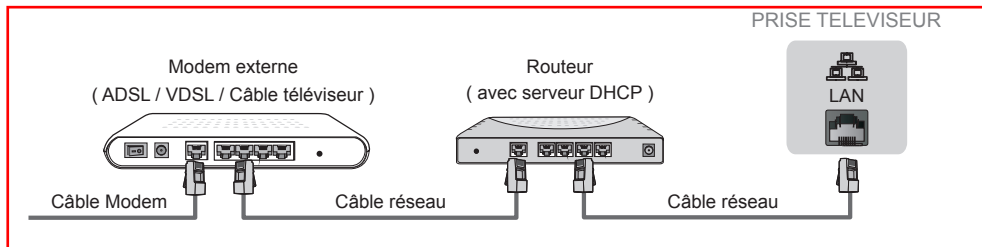

Etablir une connexion de réseau filaire

Obtenir une adresse IP automatiquement

1. Sélectionner **Ethernet**. La télévision va obtenir automatiquement une adresse IP et se connecter à un réseau.
NOTE : L'option de Mode de configuration IP est DHCP par défaut.
2. Si la connexion échoue, « **Déconnecter** » va apparaître comme l'état d'Ethernet. Essayer de nouveau ou sélectionner **Manuel** pour saisir l'information encore une fois.

Saisir l'adresse IP manuellement

1. Sélectionner **Manuel**.
2. Saisir l'Adresse IP, Masque de sous-réseau, Passerelle par défaut, DNS préféré et DNS alternatif dans le menu. Puis sélectionner **Connecter**.

Etablir une connexion de réseau sans fil

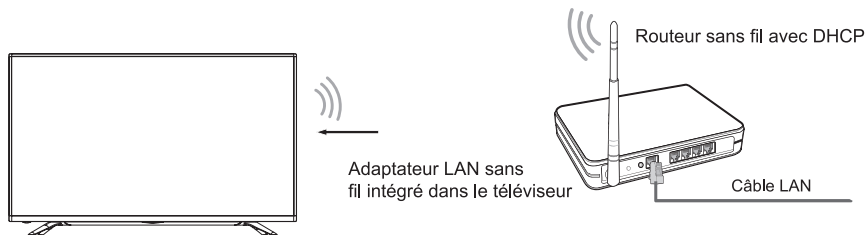

La télévision peut recevoir directement les signaux de réseau à travers le routeur sans fil

1. Sélectionner **Wi-Fi**. Une liste de réseaux va apparaître dans **Réseaux disponibles**.
2. Sélectionner un réseau Wi-Fi à partir de la liste, saisir le mot de passe et sélectionner **Connecter**.
3. Si la connexion réseau ne figure pas dans la liste, sélectionner  pour actualiser la liste ou sélectionnez + pour entrer manuellement le SSID et la sélection du mode de sécurité, sélectionner **Ajouter**.

Fermer la connexion réseau

Sélectionner **Désactiver**. La connexion réseau sera fermée.

Boutons à la télécommande du téléviseur

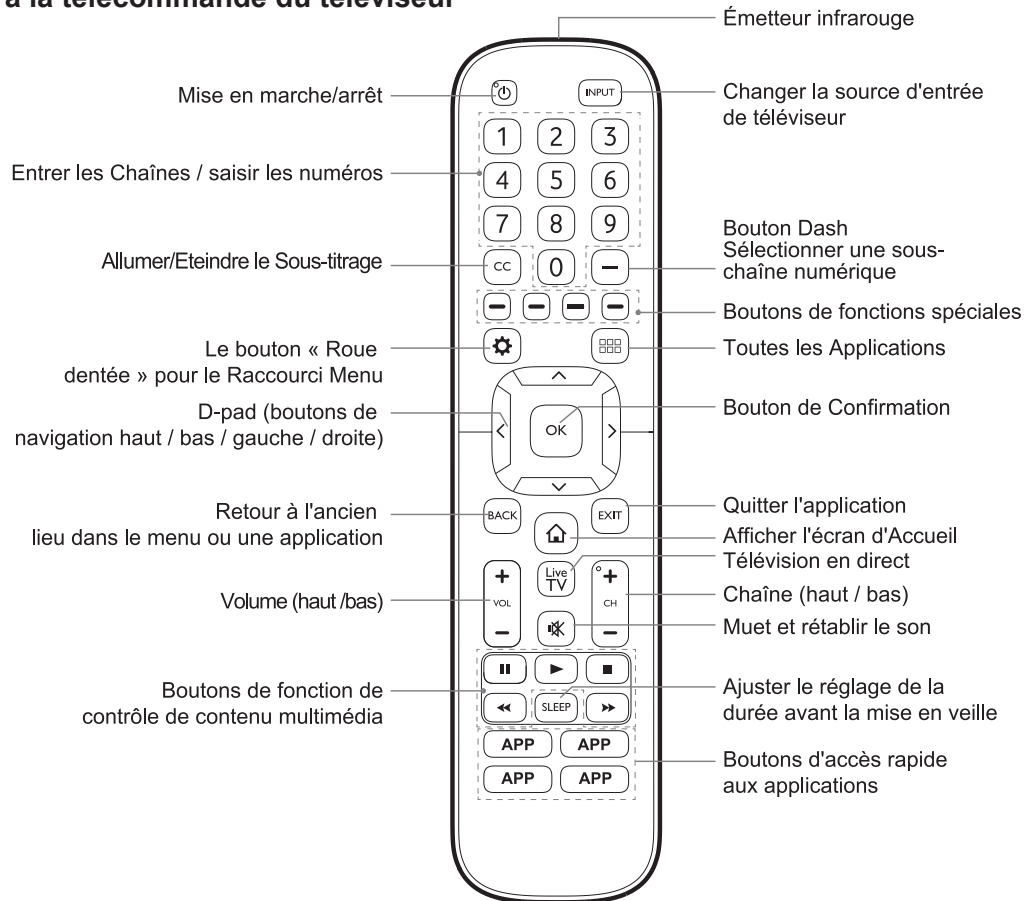

ÉTAPE 4. Commencer à utiliser la télécommande

1. Faire glisser le couvercle d'arrière pour ouvrir le compartiment de piles de la télécommande.

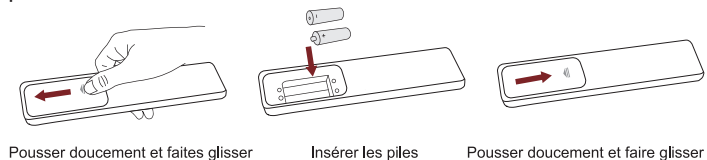

2. Insérer deux piles de type AAA. Veiller à faire correspondre les extrémités (+) et (-) des piles avec les extrémités (+) et (-) indiquées dans le compartiment de piles.
3. Replacer le couvercle du compartiment piles.

Informations importantes à propos de la télécommande et des piles:

- **Jeter les piles dans un endroit désigné. Ne pas les jeter dans le feu.**
- **Enlever les piles usées immédiatement pour les empêcher de fuir dans le compartiment de piles.**
- **Si vous n'avez pas l'intention d'utiliser la télécommande pendant une longue période, retirer les piles.**
- **Les produits chimiques des piles peuvent provoquer une éruption cutanée. Si les piles fuient, nettoyer le compartiment de piles avec un chiffon. Si des produits chimiques touchent la peau alors laver immédiatement.**
- **Ne pas mélanger les piles neuves et usées.**
- **Ne pas mélanger des piles alcalines, standard (carbone-zinc) ou rechargeables (NiCd, NiMH, etc.).**

- **Ne pas continuer à utiliser la télécommande si elle devient tiède ou chaude.**

Appelez notre Centre de Support immédiatement sur le site Web d'assistance SHARP.

Information sur la Gamme de Contrôle de la Télécommande

- La télécommande peut fonctionner à une distance de jusqu'à 26 pieds en face du téléviseur.
- Il peut fonctionner à un angle horizontal ou vertical de 30 degrés.

Programmer votre câble universel ou télécommande satellite pour faire fonctionner votre Nouvelle SHARP Télévision (seulement pour les États-Unis)

Si vous souhaitez programmer vos autres télécommandes de ménage à votre nouveau téléviseur SHARP, veuillez vous référer au manuel de l'utilisateur fourni par votre fournisseur de câble ou de satellite. Il devrait inclure des instructions sur la façon de programmer leur télécommande pour votre téléviseur. Une liste de codes SHARP pour les fournisseurs les plus courants de Câble et de Satellite sont énumérés ci-dessous. Utilisez le code SHARP qui est associée avec votre fournisseur de câble ou de satellite (le cas échéant).

TÉLÉVISEUR EN DIRECT.....0178, 10178, 10019, 10748, 11314, 11660, 11710, 11780, 12049, 10171, 11204, 11326, 11517, 11564, 11641, 11963, 12002, 12183

Time Warner Cable.....386, 0178, 10178, 400, 450, 461, 456, 0748, 1463, 0463, 10463

Comcast.....0178, 10178, 10463, 11463, 10748, 11314, 11660, 10171, 11204, 11326, 11517, 11641, 11780, 11785, 11892, 11963, 12002

Cox Communications.....0178, 10178, 1326, 1463

Dish Network.....505, 627, 538, 720, 659

Si le code SHARP associé avec votre fournisseur de câble ou de satellite n'est pas répertorié, ne fonctionne pas ou vous ne trouvez pas les instructions pour programmer votre télécommande, appelez le centre de service à la clientèle de votre fournisseur local de Câble ou de Satellite.

Si votre fournisseur de câble ou de satellite n'a pas un code SHARP disponible, veuillez nous contacter à l'un des numéros de téléphone à la Page 2.

Utilisation de votre télécommande de décodeur numérique ou de récepteur satellite comme une télécommande «universelle»

Si vous préférez utiliser votre télécommande de décodeur numérique ou de récepteur satellite comme une «télécommande universelle», visitez la page de Support pour voir la liste des codes.

ÉTAPE 5. Allumer le Téléviseur

Brancher le cordon d'alimentation à une prise murale.

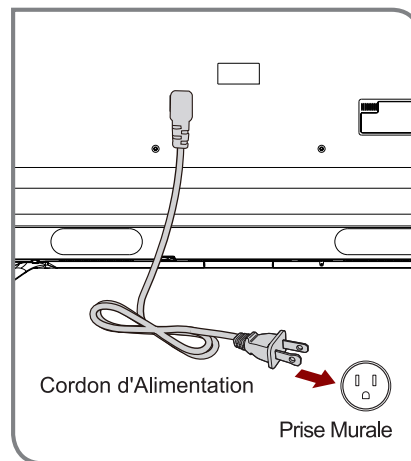

Appuyer sur le bouton d'alimentation (⏻) à la télécommande pour allumer la télévision. Un écran d'accueil qui affiche le logo SHARP apparaît. Ensuite, le menu de réglage pour la première fois commence en vous demandant de choisir votre **Langue**, **Pays** et **Fuseau Horaire**.



ÉTAPE 6. Accomplir le menu de réglage pour la première fois

Après l'écran de démarrage qui montre le logo SHARP apparaît, commence le menu de réglage pour la première fois.

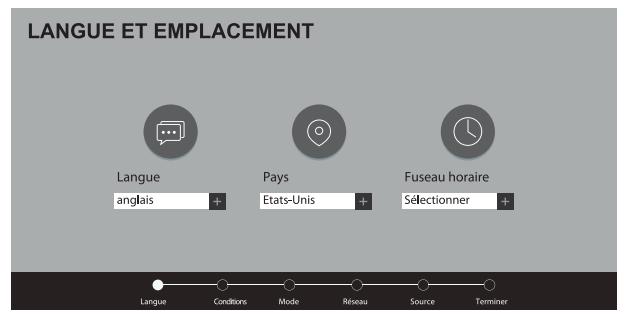

Écran	Tâche
LANGUE ET EMPLACEMENT	<ul style="list-style-type: none"> En utilisant les flèches D-pad de votre télécommande, choisissez votre langue, pays et Fuseau horaire. Ensuite, accédez à la flèche vers l'avant et appuyez sur OK.
CONDITIONS GENERALES D'UTILISATION	<ul style="list-style-type: none"> Appuyez sur OK sur votre télécommande pour sélectionner Accepter tout. Lorsque vous avez terminé, puis accédez à la flèche vers l'avant et appuyez sur OK.
MODE D'UTILISATION DU ELEVEISEUR	<ul style="list-style-type: none"> Sélectionner Economie d'Énergie (qui apparaît par défaut). Ensuite, naviguer jusqu'à la flèche vers l'avant pour appuyer sur OK. Note: le mode «Magasin» ne doit être choisi que par les détaillants qui prévoient de démontrer le téléviseur.
CONNEXION RÉSEAU	<ul style="list-style-type: none"> Si votre téléviseur ne détecte pas automatiquement une connexion Ethernet, alors sélectionnez Wi-Fi. Lorsque vous avez terminé, sélectionner le réseau dans la liste qui s'affiche et passer à l'écran suivant.

Écran	Tâche
SOURCE D'ENTREE DE TV EN DIRECT	Sélectionner la façon dont vous recevez les chaînes du téléviseur. Choisir parmi l'une des sources ci-dessous et ensuite passer à l'écran suivant. <ul style="list-style-type: none"> • TV • AV • COMPOSANT • HDMI Astuce: Vous avez besoin uniquement de rechercher les chaînes si votre téléviseur est raccordé à une antenne.

FÉLICITATIONS! Votre téléviseur est maintenant prêt à utiliser.

Appuyez sur **OK** sur votre télécommande si vous êtes bien avec les sections qui apparaissent sur l'écran. Sinon, accédez à la flèche de retour à l'écran pour modifier votre sélection.

ÉTAPE7. Commencer à profiter de votre téléviseur

Votre Smart téléviseur est facile à utiliser et il mérite la digne!

Maintenant que vous avez terminé le menu de réglage pour la première fois, l'écran d'accueil est votre point de départ pour naviguer dans le téléviseur . L'époque est révolue où le téléviseur fournit seulement une façon de divertissement pour vous. Ce joyau vous offre le confort de regarder une émission sur une chaîne en direct, d'accéder à la vidéo à la demande de regarder un film et beaucoup d'autres options de divertissement.

À l'aide de votre télécommande, appuyer sur le bouton d'accueil pour commencer à profiter de votre téléviseur.

Disclaimer: Les souscriptions ou d'autres paiements peuvent être nécessaires pour accéder au contenu par certaines applications. Certains ou tous les services d'application inclus ou téléchargés dans ce dispositif Sharp, Aquos Quattron peut ne pas fonctionner en fonction de la connexion Internet, des limitations locales des applications incluses ou d'autres raisons en dehors du contrôle de fabricants ou de Concédant. **TOUS LES CONCEDANTS DE LICENCE ET LE FABRICANT DECLINENT EXPRESSEMENT TOUTE RESPONSABILITE POUR TOUT SERVICE DE L'APPLICATION DE FONCTIONNER A TOUT MOMENT, POUR LE CONTENU DANS TOUT SERVICE DE L'APPLICATION, POUR LES PERTURBATIONS DE SERVICE, LIMITATIONS LOCALES OU REGIONALES, LES GARANTIES DE TITRE, PAS DE CONTREFAÇON, ET POUR LES GARANTIES IMPLICITES DE QUALITÉ MARCHANDE DE REMISE EN FORME A UN USAGE PARTICULIER.** En achetant cet appareil, vous acceptez tel Disclaimer sans aucune prétention sur tout Concédant et/ou le Fabricant à tout moment et dans tout territoire.

SPÉCIFICATIONS DU PRODUIT

Disclaimer: Tout le produit, les spécifications du produit, et les données sont sujets à modification sans préavis pour améliorer la fiabilité, la fonction, la conception ou d'autres.

Nom du Modèle		LC-43N7000U	LC-50N7000U	LC-55N7000U	LC-60N7000U
Dimension (L × H × P)	Sans le stand	37.9 × 22.6 × 2.4 pouces (963 × 573 × 60 mm)	44.4 × 25.7 × 2.5 pouces (1127 × 654 × 63 mm)	49 × 28.3 × 2.5 pouces (1244 × 720 × 64 mm)	53.1 × 30.7 × 2.5 pouces (1349 × 779 × 64 mm)
	Avec le stand	37.9 × 23.9 × 7.2 pouces (963 × 607 × 183 mm)	44.4 × 27.8 × 9.2 pouces (1127 × 706 × 234 mm)	49 × 30.4 × 9.2 pouces (1244 × 773 × 234 mm)	53.1 × 32.8 × 9.9 pouces (1349 × 832 × 252 mm)
Poids	Sans le stand	27.3 lbs (12 kg)	37.7 (17.1 kg)	47 lbs (21.3 kg)	51.4 lbs (23.3 kg)
	Avec le stand	28.2 lbs (13 kg)	38.6 (17.5 kg)	47.8 lbs (21.7 kg)	52.5 lbs (23.8 kg)
Taille de l'écran actif (Diagonale)		42.5 pouces	49.5 pouces	54.6 pouces	59.5 pouces
Résolution de l'écran		3840 × 2160			
Puissance audio		7 W + 7 W	10 W + 10 W	10 W + 10 W	10 W + 10 W
Consommation électrique		120W	150W	175W	180W
Alimentation		120 V ~ 60 Hz			
Certifications de Rendement et de Conformité		Technologie totale HDMI, VESA, Dolby Digital Plus, FCC, dbx-tv®			
Qualité de l'Image		Traitement HDR, AquoMotion (seulement 50" / 55" / 60") et Révélation Upscaler			
Technologies audio		Prend en charge Dolby numérique et dbx-tv®			
Connectivité		Fonction de Wi-Fi intégré (2 x 2 dual band)			
Applications Clées		Netflix, Vudu, YouTube, Amazon Video instantanée, Pandora et Opéra App (certaines applications sont uniquement pour les États-Unis)			
Ports		4 ports HDMI, 3 ports USB, port LAN Ethernet, 1 Sortie d'Audio Numérique, 1 Entrée RF, 1 sortie Audio des Écouteurs, 1 RCA Composite entrée Video, 1 entrée Audio pour Composite, 1 entrée vidéo de composante RCA droite/gauche			
Autres caractéristiques		Smart TV, Image de Contraste dynamique, Support de montage mural standard VESA, Navigateur Web, Contrôle parental et Sous-titre			

DES CONSEILS RAPIDES DE RESOLUTION DES PROBLEMES

Lorsque vous rencontrez un problème avec votre téléviseur, veuillez éteindre et rallumer le téléviseur. Si cela ne résout pas le problème, reportez-vous aux conseils ci-dessous. Si le problème n'est toujours pas résolu, alors Contactez-nous à l'un des numéros de téléphone à la Page 2.

QUESTIONS	SOLUTIONS POSSIBLES
Aucun son ou image	<ul style="list-style-type: none">• Vérifier si le cordon d'alimentation est branché dans une prise sous tension.• Appuyer sur Bouton d'Alimentation (⏻) sur la télécommande pour activer l'appareil à partir du mode «veille»• Vérifier si la lumière LED est allumé ou pas. S'il l'est, le téléviseur est sous tension.
J'ai branché une source externe à mon téléviseur et je ne vois pas d'image et / ou je n'entends pas le son.	<ul style="list-style-type: none">• Vérifier la connexion de sortie correcte de la source externe et la connexion d'entrée correcte sur le téléviseur.• Assurez-vous que vous avez fait le bon choix pour le mode d'entrée pour le signal entrant.
Lorsque j'allume mon téléviseur, il y a un certain retard avant que l'image apparaisse. Est-ce normal?	<ul style="list-style-type: none">• Oui, c'est normal. Le téléviseur est en cours d'initialisation et à la recherche d'informations de réglage précédent.
L'image est normale, mais aucun son	<ul style="list-style-type: none">• Vérifier le réglage de volume.• Vérifier que le mode Muet est sur Activer.
Il y a du Son mais aucune image ou image en noir et blanc	<ul style="list-style-type: none">• Si l'image est en noir et blanc, débrancher le téléviseur de la prise secteur et le rebranchez après 60 secondes.• Vérifier que la Couleur est réglée sur 50 ou plus.• Essayer de différentes chaînes de télévision.
Le son et / ou image est déformée ou semble ondulée	<ul style="list-style-type: none">• Un appareil électrique peut affecter le téléviseur. Éteindre les appareils qui sont à proximité et les éloigner du téléviseur.• Insérer la fiche d'alimentation de la télévision dans une autre prise de courant.
Le son et l'image sont flous ou découpés	<ul style="list-style-type: none">• Si vous utilisez une antenne extérieure, vérifier la direction, la position et la connexion de l'antenne.• Régler la direction de votre antenne, réinitialiser ou syntoniser la chaîne.

Une bande horizontale ou verticale apparaît sur l'image et / ou l'image tremble	<ul style="list-style-type: none">• Vérifiez pour voir s'il y a un appareil ou un outil électrique à proximité et ceci provoque des interférences.
Le coffret en plastique fait un type de son "clac".	<ul style="list-style-type: none">• Le son «clac» peut être causé lorsque la température de la télévision change. Ce changement entraîne le coffret de la télévision à dilater ou se contracter, ce qui rend le son. Ceci est normal et le téléviseur est OK.
La télécommande ne fonctionne pas	<ul style="list-style-type: none">• Assurez-vous que la télévision a encore l'alimentation et est opérationnelle.• Changer les piles de la télécommande.• Vérifier si les piles sont correctement installées.

Vous avez besoin plus d'aides?

Une aide supplémentaire est disponible en ligne à des liens de soutien à la page 2. Vous trouverez des réponses aux questions fréquemment posées, des firmware téléchargeable et d'autres de plus.

Certification et Conformité

Avis de la FCC

Cet équipement a été testé et trouvé conforme aux limites pour un appareil numérique de classe B, conformément à la section 15 des règles de la FCC. Ces limites sont conçues pour fournir une protection raisonnable contre les interférences nuisibles dans une installation résidentielle. Cet équipement génère, utilise et peut émettre de l'énergie de fréquence radio. S'il n'est pas installé et utilisé conformément aux directives, il peut causer des interférences nuisibles aux communications radio. Il n'existe cependant aucune garantie que ces interférences ne se produiront pas dans une installation particulière. Si cet équipement cause des interférences nuisibles à la réception radio ou télé, ce qui peut être établi en mettant l'équipement hors tension, on encourage l'utilisateur à tenter de remédier au problème en prenant une ou plusieurs de ces mesures:

- Réorienter ou déplacer l'antenne réceptrice.
- Accroître l'écart entre l'équipement et le récepteur.
- Brancher l'appareil à une prise sur un circuit différent de celui du récepteur.
- Consulter le revendeur ou un technicien qualifié en radio et télévision.

NOTE : Le fabricant n'est pas responsable des interférences de radio ou télévision causées par des modifications non autorisées de cet équipement. Telles modifications pourraient annuler le droit de l'utilisateur.

Le module WiFi est conforme aux limites d'exposition aux rayonnements de la FCC établies pour un milieu non contrôlé. Cet appareil doit être installé et utilisé à une distance minimale de 20 cm entre le radiateur et le corps.



Fabriqué sous la licence des Laboratoires Dolby. Dolby, Dolby Audio et le symbole de double-D sont des marques commerciales des Laboratoires Dolby.



Les termes HDMI et le Logo HDMI et HDMI High-Definition Multimedia Interface sont des marques commerciales ou des marques déposées de HDMI Licensing, LLC aux Etats-Unis et autres pays.



Ce téléviseur intègre une technologie de dbx-tv. dbx-tv est une marque commerciale ou une marque déposée de la société.



©2016

Tous les droits sont réservés. SHARP et le logo SHARP sont des marques déposées de SHARP. Les autres noms de marques et de produits sont des marques déposées de leurs propriétaires respectifs.