

料号	名称 原理图:主控板		
批准	审核	设计 郭定芳	1/10

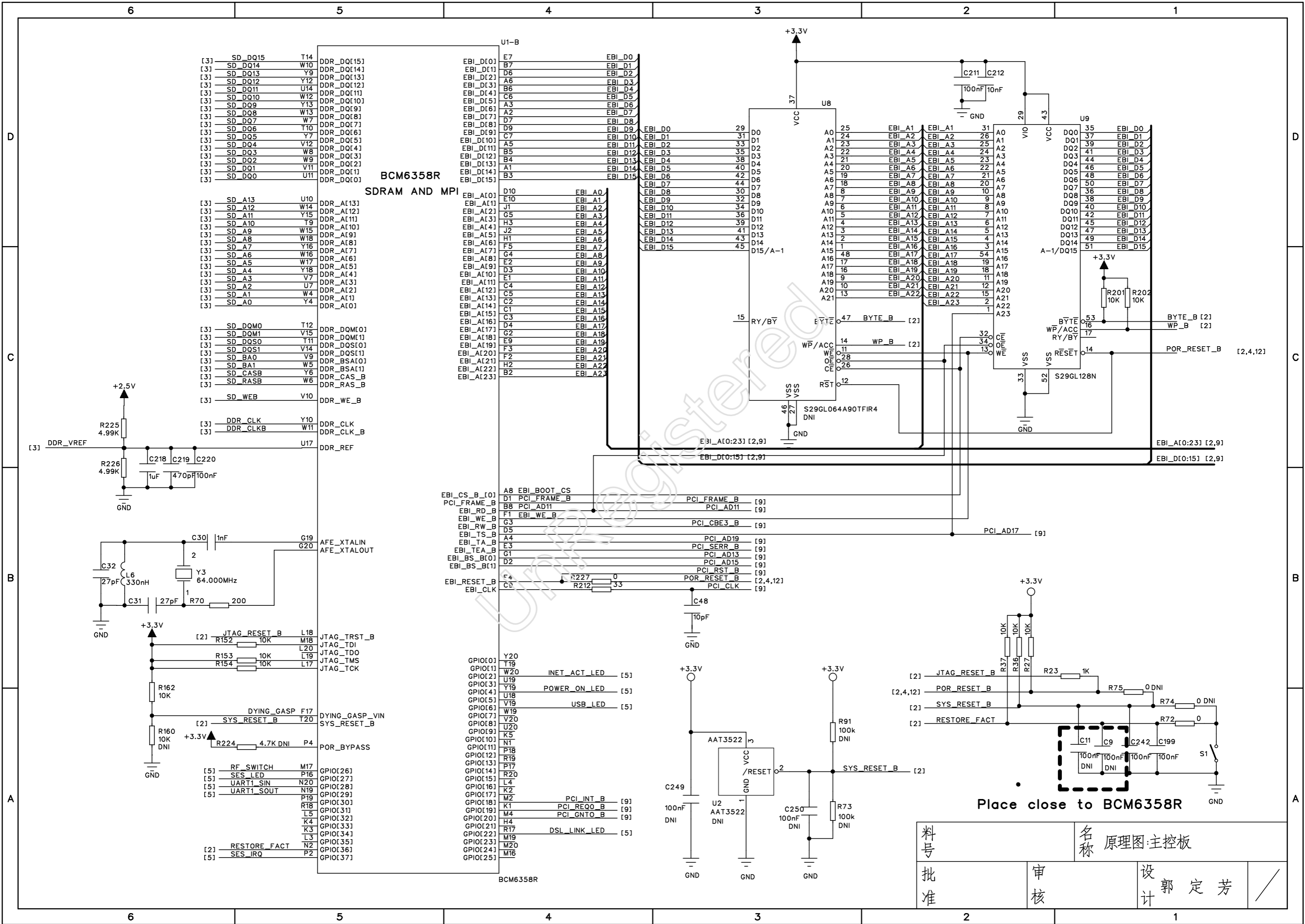

料号	名称 原理图:主控板		
批准	审核	设计	郭定芳

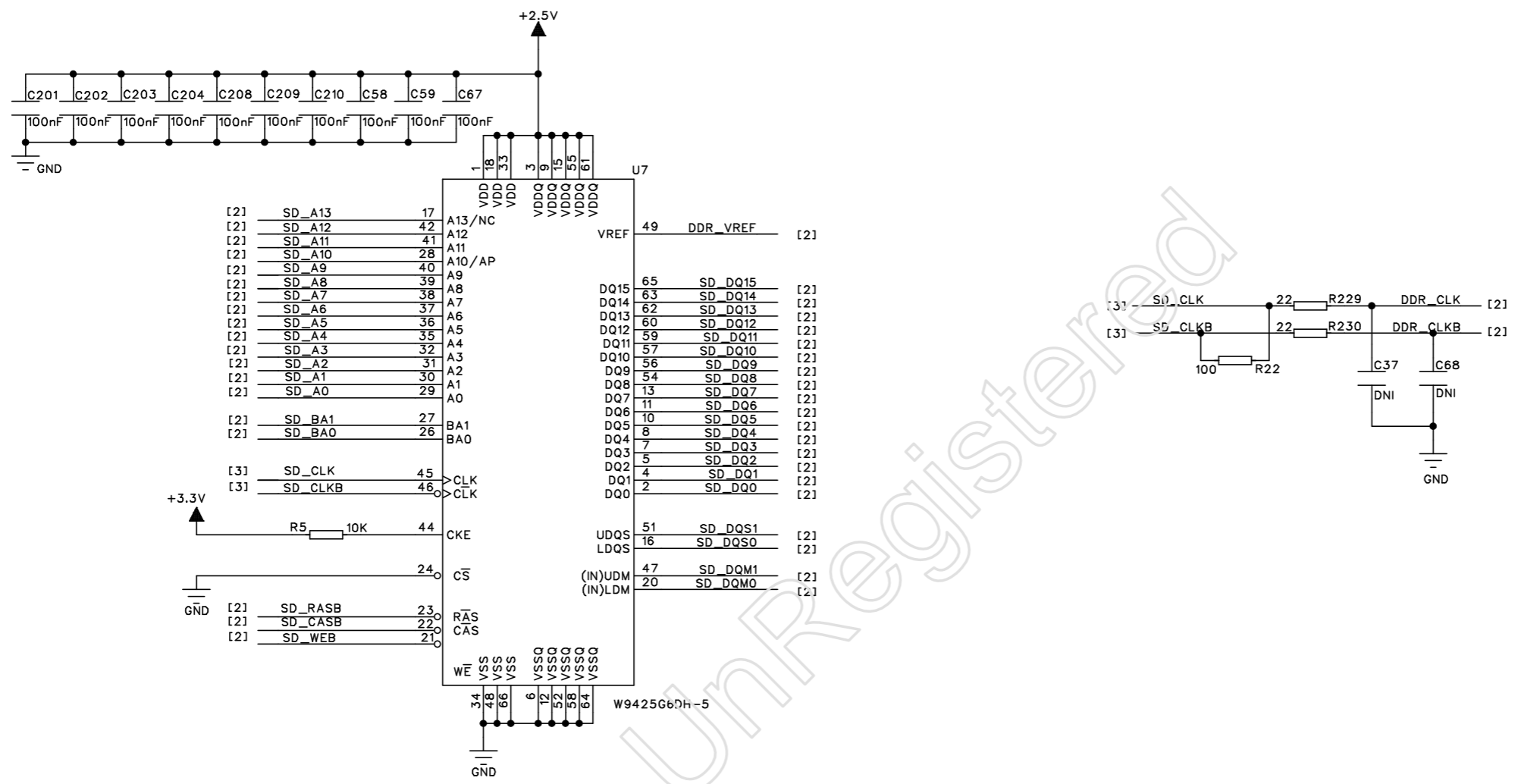

料号		名称 原理图:主控板	
批准	审核	设计 郭定芳	/

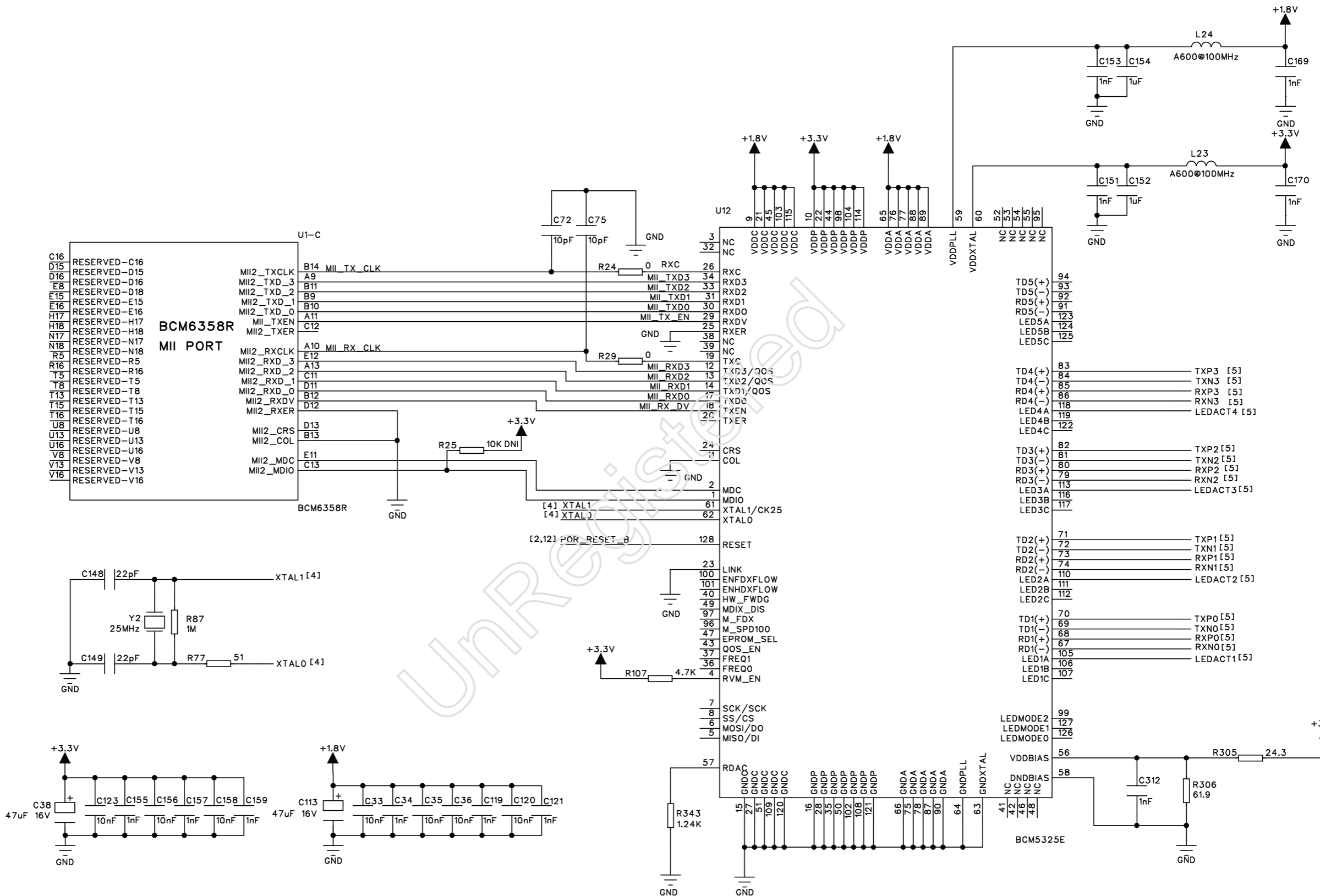

料号	名称 原理图:主控板		
批准	审核	设计	郭定芳

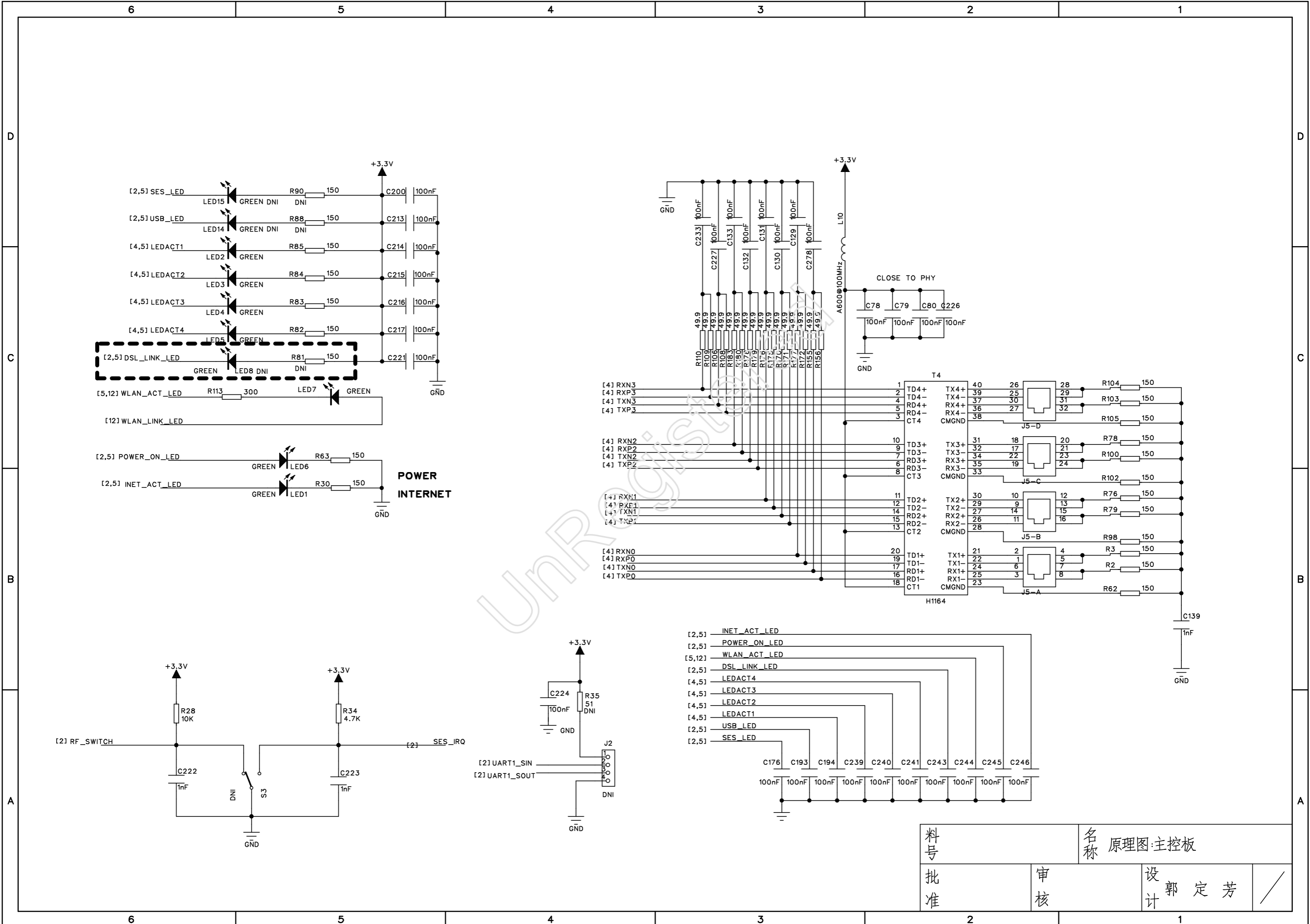

料号		名称 原理图:主控板	
批准	审核	设计	郭定芳

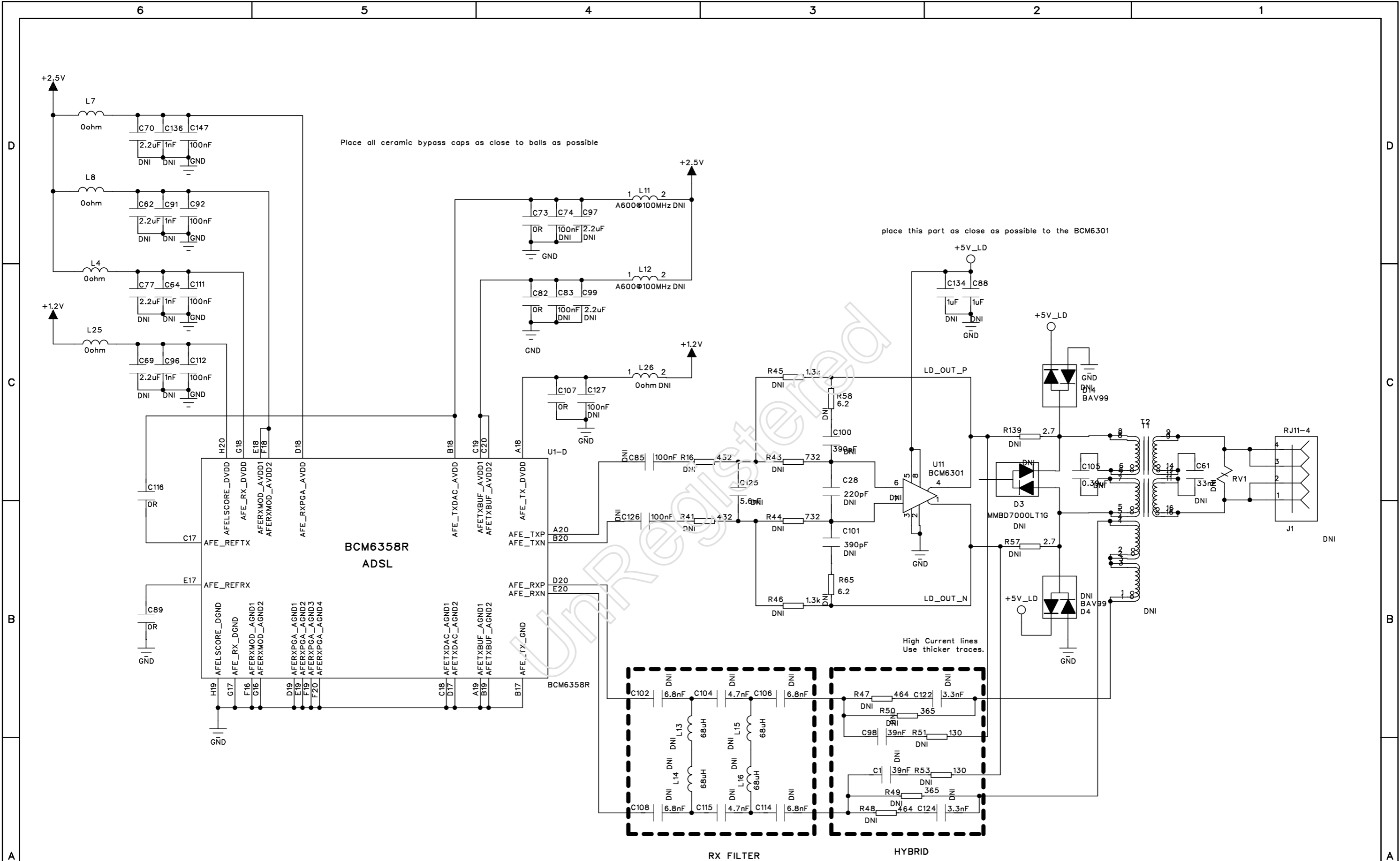

料号		名称 原理图:主控板	
批准	审核	设计	郭定芳

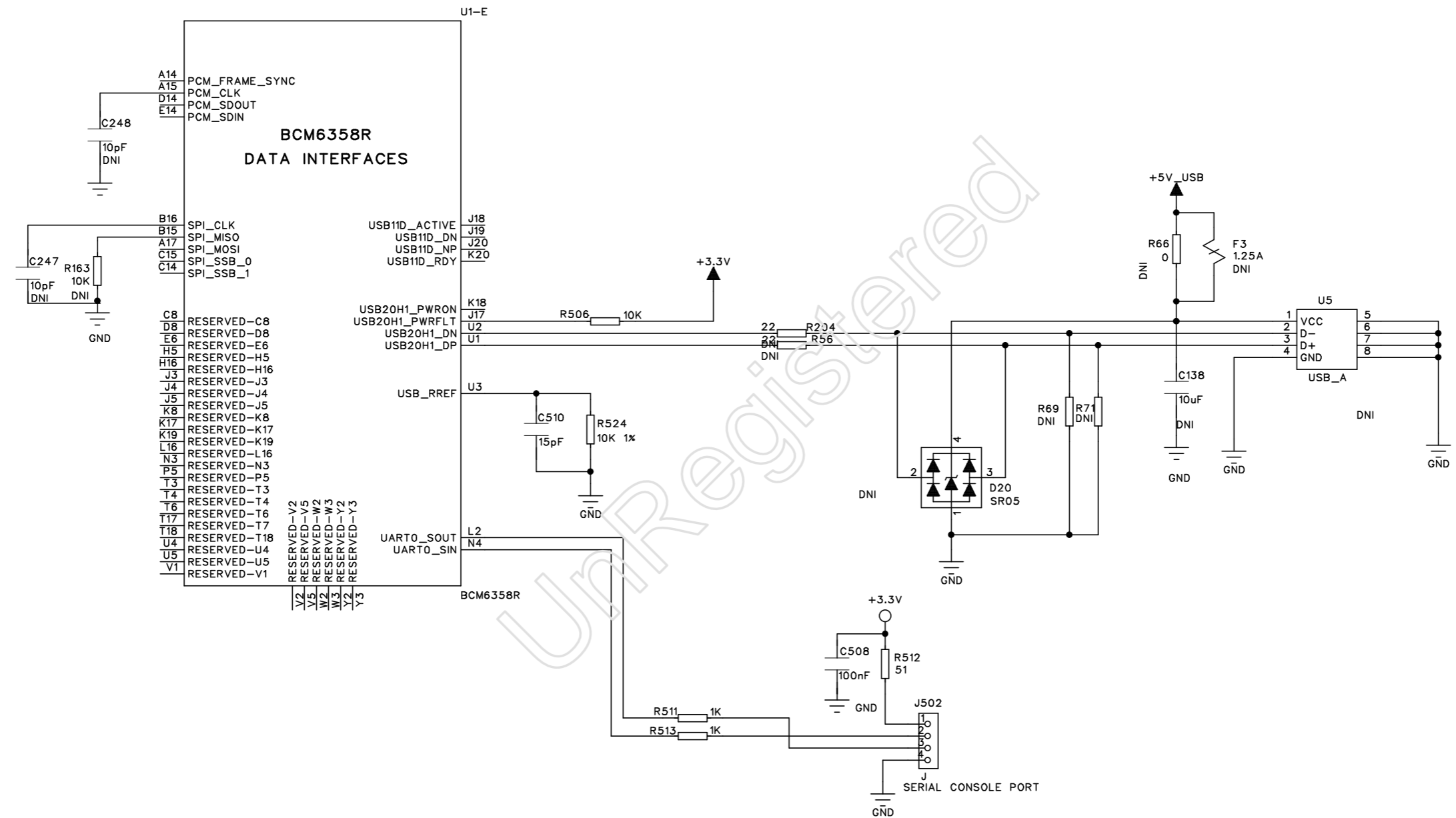

料号	名称 原理图:主控板		
批准	审核	设计	郭定芳

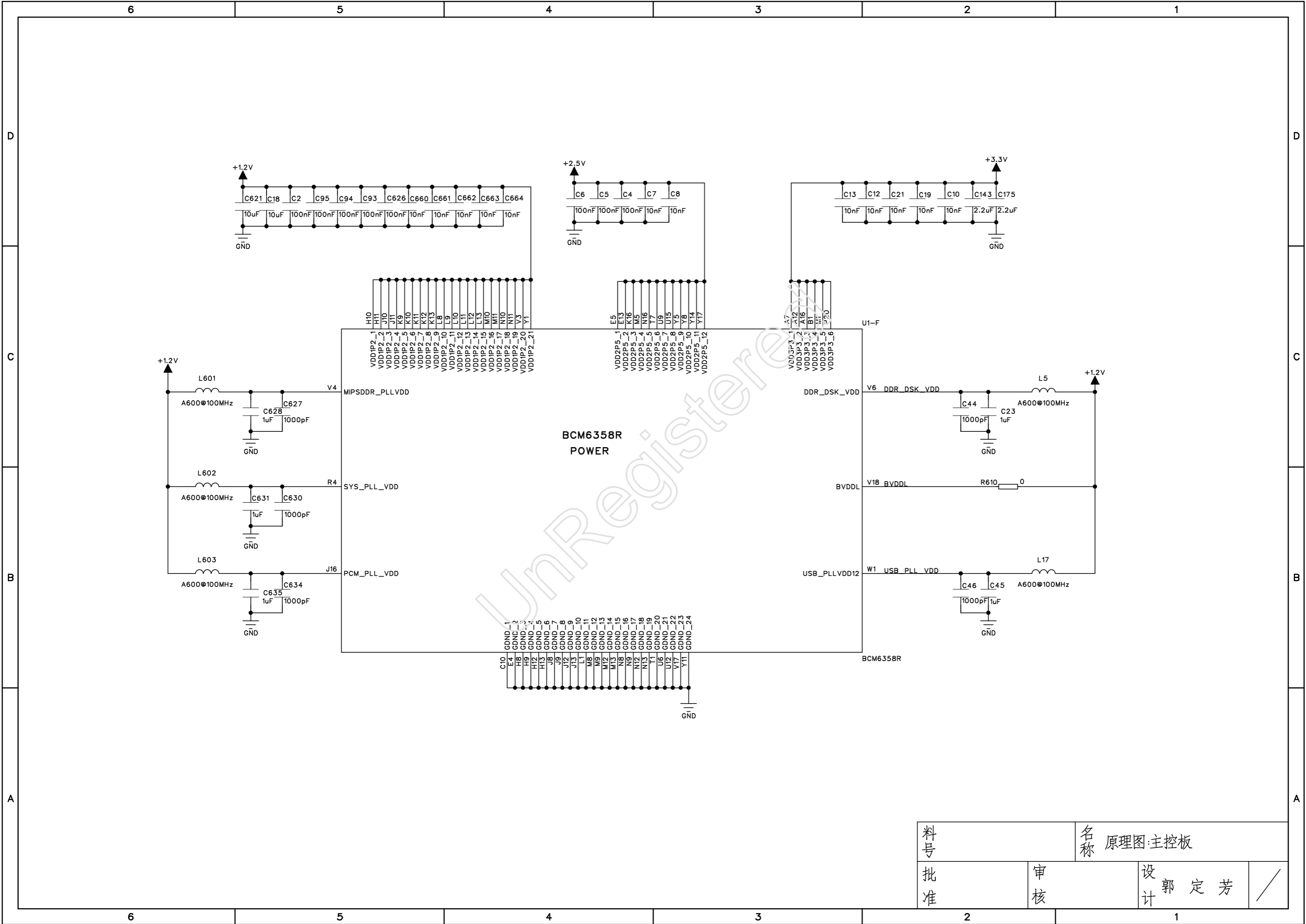

料号		名称 原理图:主控板	
批准	审核	设计 郭定芳	/



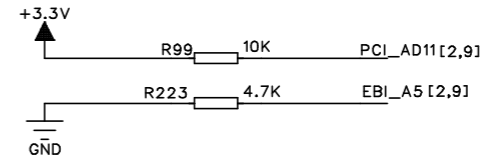
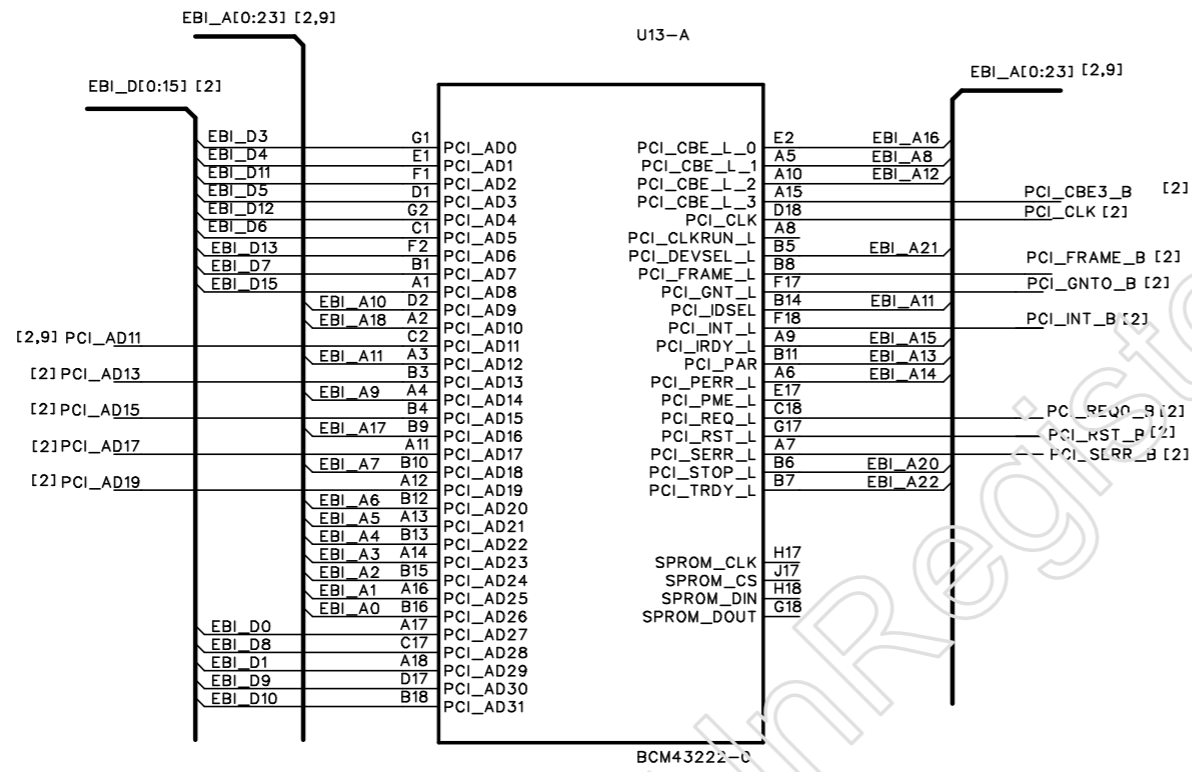

料号	名称 原理图:主控板		
批准	审核	设计	郭定芳

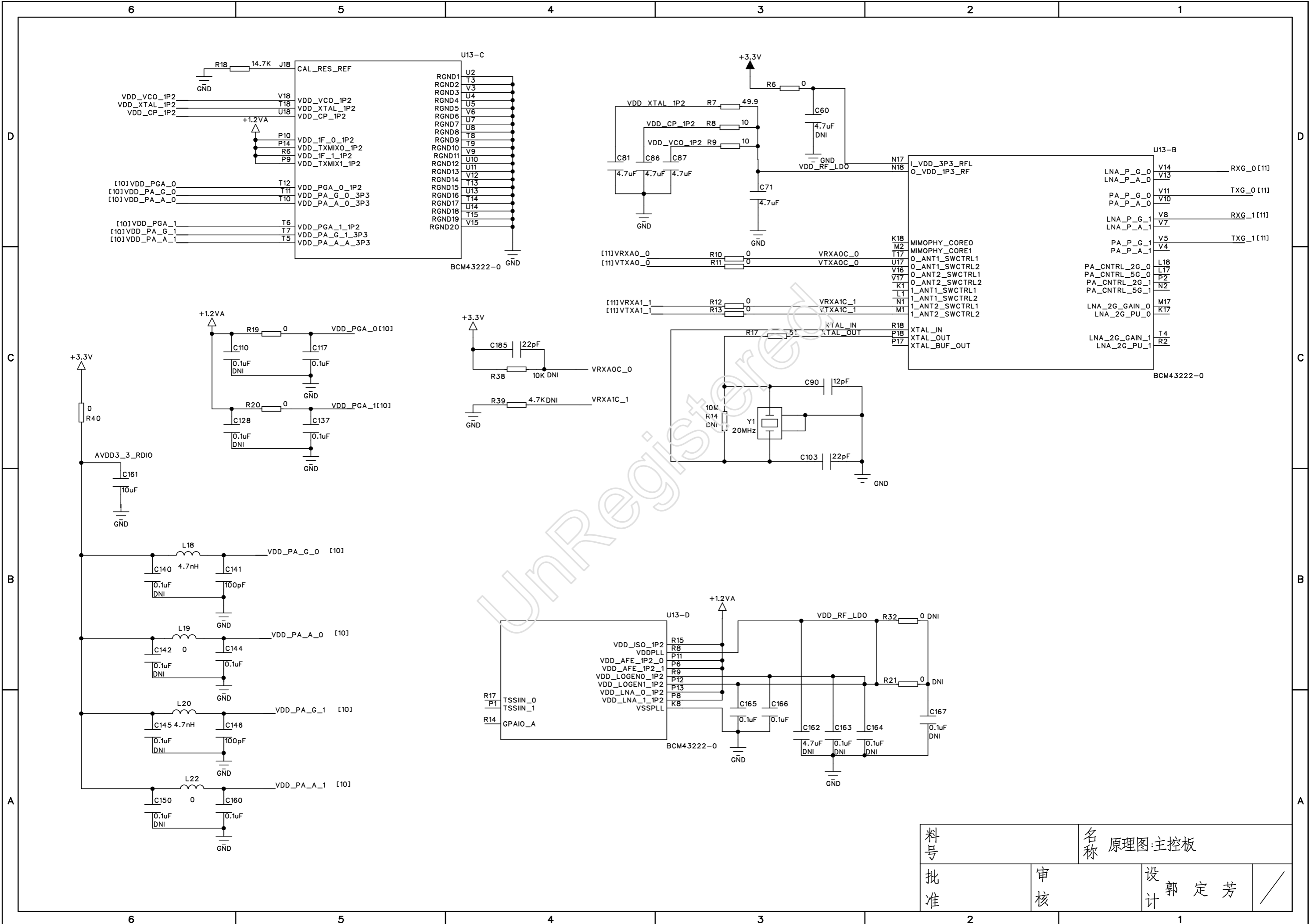

料号		名称 原理图:主控板	
批准	审核	设计	郭定芳

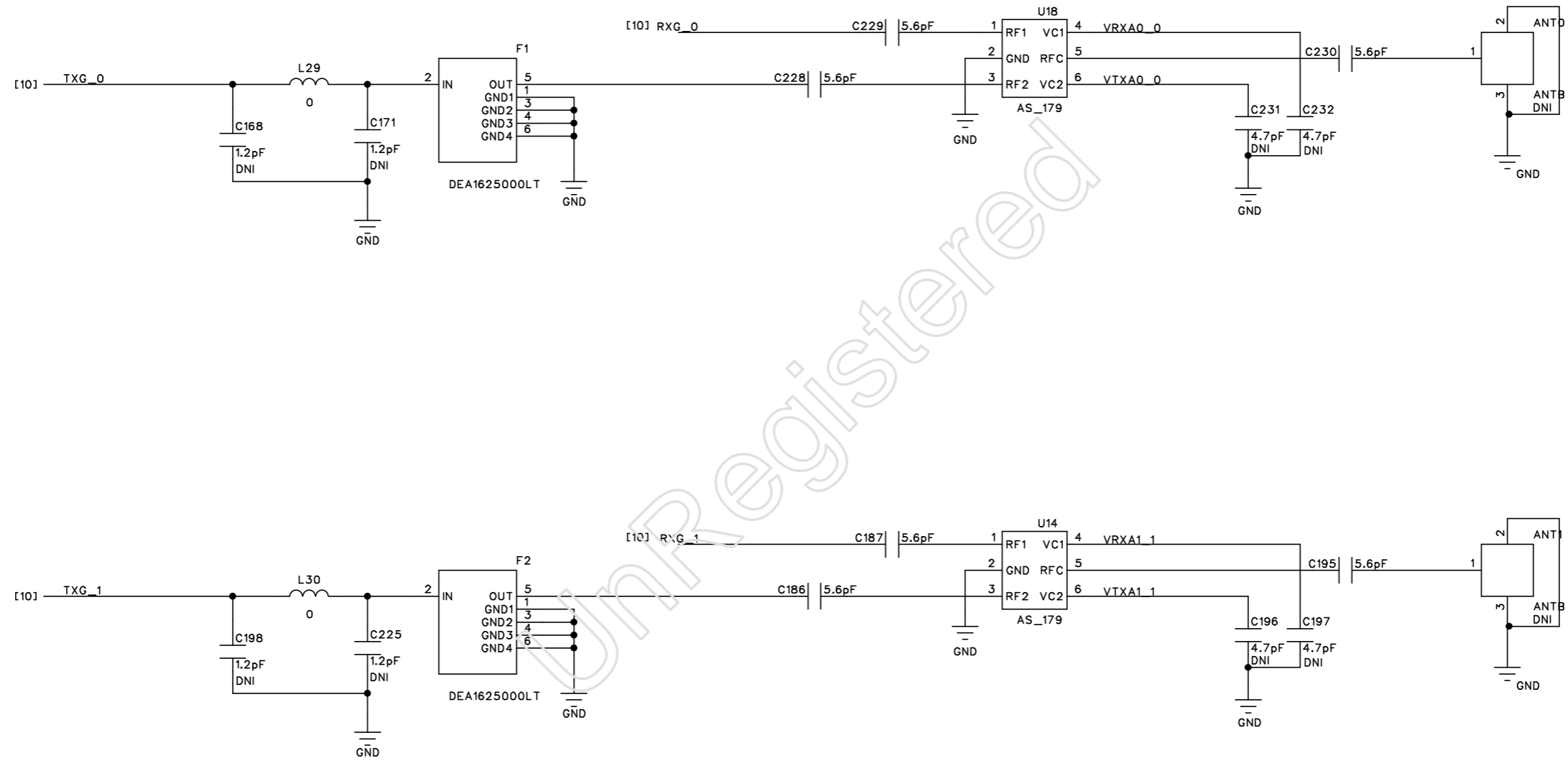

料号	名称 原理图:主控板		
批准	审核	设计 郭定芳	/

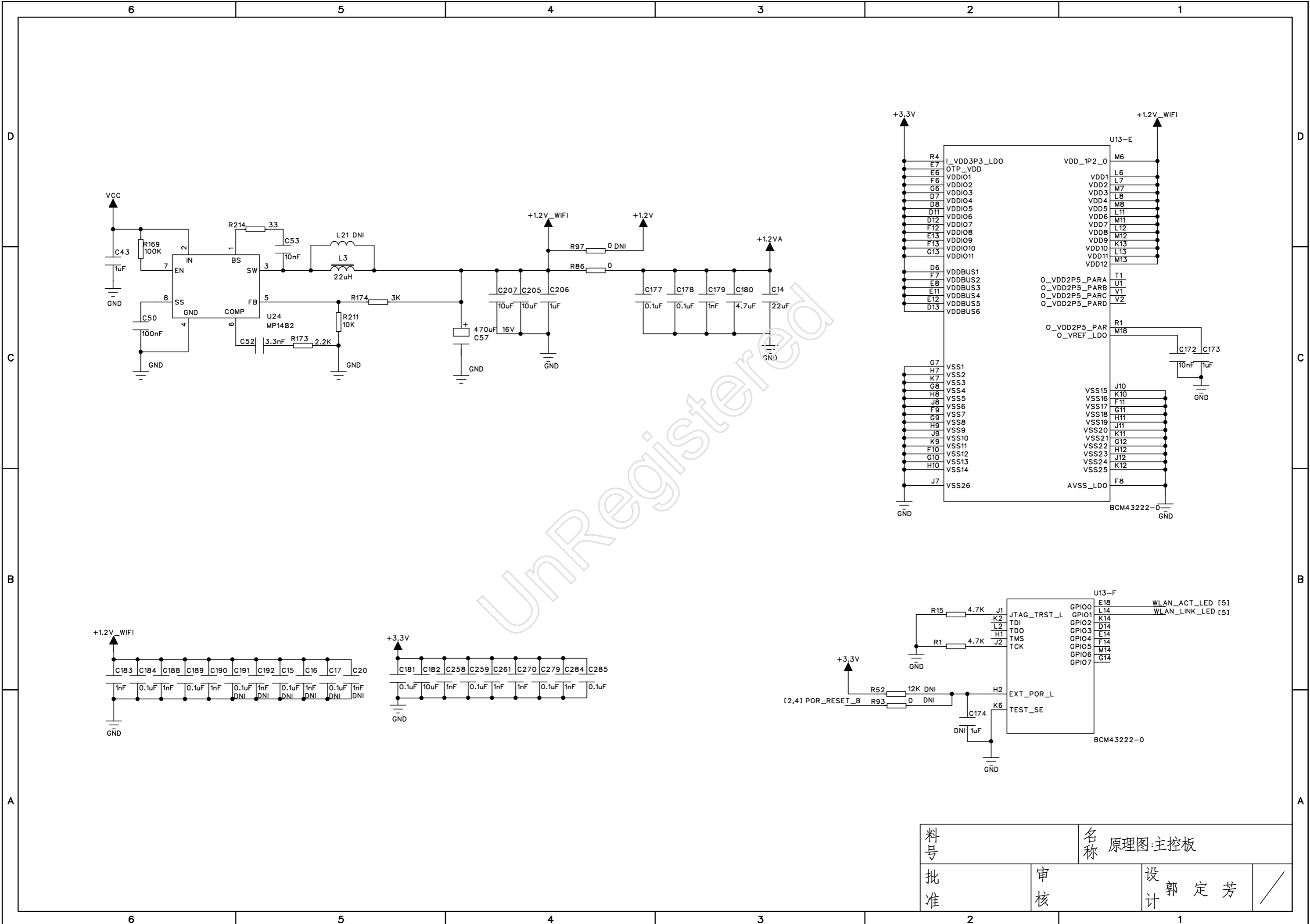

料号		名称 原理图:主控板	
批准	审核	设计	郭定芳