

## IMPOSTAZIONE XBOX : CON HDMI (OPZIONE A)

- 1] Collegare il cavo HDMI (non in dotazione) all'Xbox e alla TV/Monitor.
- 2] Collegare il cavo adattatore AV RCA (non in dotazione) all'Xbox.
- 3] Collegare i connettori ROSSO/BIANCO dal' RCA al cavo audio agli ingressi corrispondenti del cavo adattatore AV RCA (non in dotazione).
- 4] Collegare il trasmettitore wireless ad una porta USB disponibile sul lato frontale della console Xbox.
- 5] Collegare il cavo audio al trasmettitore wireless.
- 6] Accendere la console Xbox e verificare che il controller sia connesso in wireless ad essa (non lasciare il controller in carica o trasferirà il rumore elettrico alle cuffie).
- 7] Accendere le cuffie premendo il pulsante Power. L'allineamento con il trasmettitore wireless avviene automaticamente. Tuttavia, se ciò non dovesse avvenire, vedere la sezione relativa all'allineamento nel capitolo 'Introduzione'.
- 8] Assicurarsi che il silenziamento microfono sia spento.
- 9] Andare alla configurazione della chat.

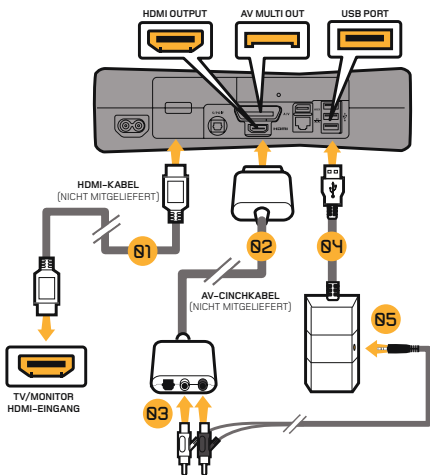

**IMPORTANTE:** il cavo AV fornito con l'Xbox 360 non può essere usato insieme a un cavo HDMI, poiché, per la particolare forma, il connettore AV copre l'attacco HDMI. Per questo metodo di configurazione è necessario acquistarne uno.

### IMPOSTAZIONE XBOX : CON HDMI (OPZIONE B)

- 1] Collegare il cavo HDMI (non in dotazione) all'Xbox e alla TV/Monitor.
- 2] Collegare i connettori ROSSO/BIANCO sull'RCA al cavo audio delle prese ROSSA/BIANCA Audio della TV/Monitor.
- 3] Collegare il trasmettitore wireless ad una porta USB disponibile sul lato frontale della console Xbox.
- 4] Collegare il cavo audio al trasmettitore wireless.
- 5] Accendere la console Xbox e verificare che il controller sia connesso in wireless ad essa (non lasciare il controller in carica o trasferirà il rumore elettrico alle cuffie).
- 6] Accendere le cuffie premendo il pulsante Power. L'allineamento con il trasmettitore wireless avviene automaticamente. Tuttavia, se ciò non dovesse avvenire, vedere la sezione relativa all'allineamento nel capitolo 'Introduzione'.
- 7] Assicurarsi che il silenziamento microfono sia spento.
- 8] Andare alla configurazione della chat.

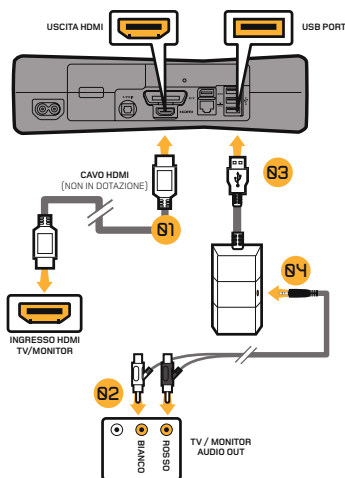

**NOTA:** La TV/Monitor deve disporre di prese Audio Out (ROSSO/BIANCO). La maggior parte, ma non tutte le TV/Monitor dispongono di prese ROSSA/BIANCA Audio IN e GIALLA Video IN, ma non tutte le TV e un numero ancora più ridotto di monitor hanno prese ROSSA/BIANCA Audio OUT.

### XBOX LIVE : CONFIGURAZIONE DELLA CHAT

- 1] Collegare il cavo mini jack tra le cuffie e il controller Xbox.
- 2] Andare a Impostazioni > Preferenze > Voce. Uscita voce: Riprodurre tramite cuffie.
- 3] Impostare il volume desiderato per i suoni e la voce del gioco (Ora dovrete udire il suono della console attraverso le cuffie.)
- 4] Per testare il microfono andare ai messaggi e registrare e riprodurre un messaggio.

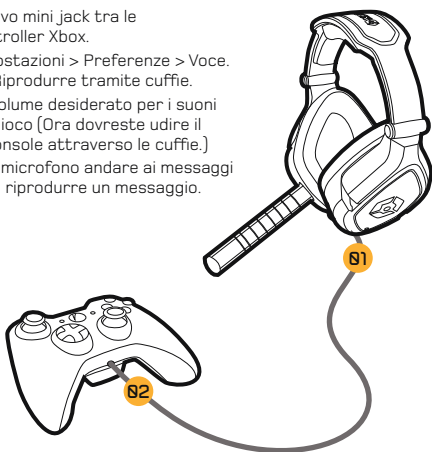

 E' importante eseguire questa operazione nella sequenza corretta in modo che la console si colleghi al microfono delle cuffie.

### IMPOSTAZIONE MICROFONO

Smontare l'asta del microfono e posizionarla da parte. Sostituire il coperchio sul lato esposto per evitare la formazione di polvere e sporcizia.



### IMPOSTAZIONE PC/MAC

- 1] Inserire il cavo USB in una porta disponibile del PC o Mac.
- 2] Il PC (windows 7) individuerà automaticamente le cuffie ed le assegnerà come dispositivo per l'uscita audio.
- 3] Per MAC, aprire le preferenze del sistema ed avviare l'audio. (Successivamente è possibile assegnare l'uscita audio alle cuffie Gioteck EX-06.)
- 4] Assicurarsi che il microfono non sia disattivato.

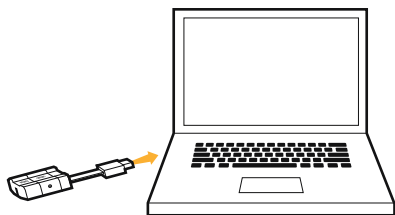

IT

### HANDHELD DEVICE SET UP

- 1] Inserire il cavo USB sul trasmettitore wireless in una porta disponibile sulla console/computer/o qualsiasi altro dispositivo con una porta USB.
- 2] Inserire un'estremità del cavo audio nel dispositivo portatile (telefono mobile, ipod, mp3 player, ecc.) e l'altra estremità al trasmettitore wireless.
- 3] E' ora possibile far ascoltare musica in movimento!

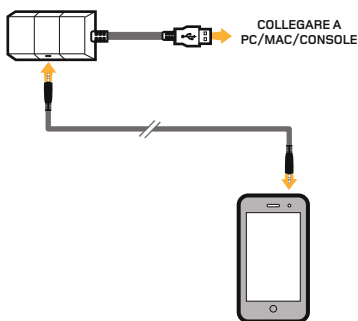



## GARANZIA LIMITATA

La garanzia di questo prodotto consente la copertura di qualsiasi difetto dei materiali o di produzione per un periodo di novanta (90) giorni dalla data di acquisto. La presente garanzia non copre danni causati da incidenti, uso improprio o negligenze quali strappi al tessuto e il servizio di sostituzione o riparazione del prodotto è a nostra discrezione. Gli eventuali danni causati dall'utilizzo di agenti chimici aggressivi non sono coperti dalla garanzia.

Se si presenta un difetto nell'arco dei 90 giorni dalla data di acquisto, vi invitiamo a contattarci per ottenere l'autorizzazione a restituire il prodotto.



Il cliente sarà responsabile per le spese di spedizione, ma Goodbetterbest Limited coprirà le spese di spedizione per il prodotto sostitutivo. Sarà necessario imballare il prodotto in maniera sicura e includere (1) una copia dell'originale prova d'acquisto (ricevuta) indicante la data di acquisto e (2) una spiegazione dettagliata del problema o dei problemi per cui si richiede il servizio. La presente dichiarazione di garanzia ha valore prioritario su eventuali altre dichiarazioni specificate o implicite del venditore.



PER CONSIGLI SULLA RISOLUZIONE DEI  
PROBLEMI E PER VISUALIZZARE IL PRESENTE  
MANUALE ONLINE, VISITARE IL SITO

[WWW.GIOTECK.COM](http://WWW.GIOTECK.COM)



**IMPORTANTE : LEE Y COMPRENDE ESTAS INSTRUCCIONES ANTES DE UTILIZAR EL PRODUCTO.**

## PRECAUCIONES

Este producto ha sido diseñado con la máxima preocupación respecto a la seguridad. Sin embargo, cualquier dispositivo eléctrico usado de modo incorrecto tiene potencial para causar daños. Para garantizar un funcionamiento libre de riesgo, presta atención a las siguientes directrices:

- Utiliza el producto solo según se especifica. Es un producto de precisión: manipúlalo con precaución.
- Contiene piezas pequeñas. No es apropiado para niños menores de 3 años.
- Guarda el producto en un lugar seco y sin polvo.
- No almacenar en lugares con extremado calor o frío; evitar la exposición directa a la luz del sol y fuentes de calor (p. ej., radiadores).
- No permitas que el producto se moje o ensucie, lo que podría provocar daños.
- No limpies el producto con benceno, disolvente de pintura, acetona, alcohol u otros disolventes.
- No desmontes el producto, ya que esto anulará la garantía y puede provocar descargas eléctricas en tu consola.

## ADVERTENCIAS



Este símbolo indica instrucciones importantes para la instalación, operación o mantenimiento. Siga fielmente estas instrucciones siempre.

## MEDIO AMBIENTE



Para ayudar a preservar el medio ambiente, recicle el paquete de cartón de este producto.



Este producto NO se deberá desechar en la basura doméstica normal. Deberá eliminarse por separado. Llévelo a un punto limpio de recogida de residuos eléctricos.

## LISTA DE COMPONENTES

- i] Auricular
- ii] Transmisor inalámbrico
- iii] Cable cargador USB
- iv] Cable de audio / Xbox Chat
- v] Cable RCA - audio
- vi] Extensión auxiliar micrófono
- vii] Manual del usuario

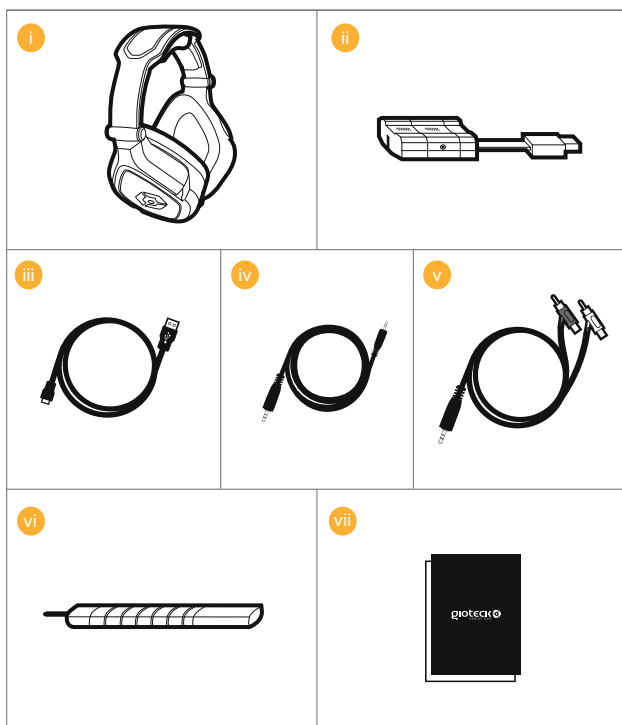



## PRODUCT DETAILS

### AURICULAR

- 01 | Ajuste diadema
- 02 | Extensión auxiliar micrófono
- 03 | Entrada Xbox Chat
- 04 | Botón silencio/emparejamiento
- 05 | Volumen de chat -/+
- 06 | Volumen juego -/+
- 07 | Botón sonido envolvente
- 08 | Botón de encendido
- 09 | Indicador LED
- 10 | Puerto extensión micrófono
- 11 | Puerto cargador USB

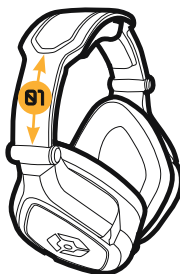

### TRANSMISOR INALÁMBRICO

- 12 | Indicador LED
- 13 | Entrada de audio

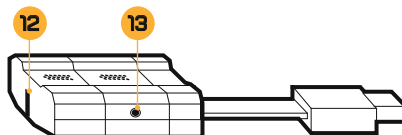
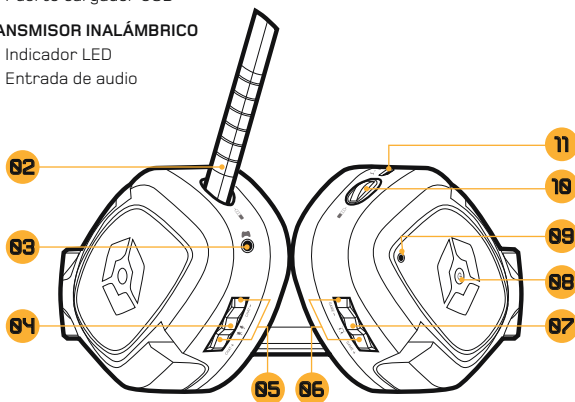

## PRIMEROS PASOS

### PROCESO DE CARGA

Se recomienda cargar por completo el auricular antes de utilizarlo por primera vez.

- 1] Conecta el conector pequeño de un extremo del cable de carga en el puerto del auricular y el otro extremo en un puerto del frontal de tu consola, PC o Mac.
- 2] El LED del auricular se iluminará de color ROJO durante la carga y se apagará cuando esté totalmente cargado. El auricular tardará aproximadamente 4-5 horas en recargarse por completo a partir del estado de batería agotada. El ciclo de carga será más largo si se utiliza el auricular durante la carga.

 Cuando la batería solo tenga capacidad para 20 minutos, el LED del auricular parpadeará continuamente en color azul. Esto continuará hasta que el auricular se cargue o hasta que la batería se agote por completo.

### PUESTA EN FUNCIONAMIENTO RÁPIDA

- 1] Conecta el transmisor inalámbrico a un puerto USB de tu consola, PC o Mac. El LED del transmisor parpadeará en color azul.
- 2] Enciende el auricular pulsando el botón de encendido; el LED parpadeará en color azul. La conexión entre el transmisor y el auricular habrá sido correcta si el LED del auricular se vuelve azul fijo y el LED del transmisor rojo fijo.
- 3] Apaga el auricular pulsando el botón de encendido; el LED se apagará.

Encontrarás instrucciones de configuración más detalladas en las páginas siguientes.

### EMPAREJAMIENTO

El auricular se emparejará automáticamente. Sin embargo, si tu auricular no se ha emparejado correctamente, el LED del auricular y del transmisor inalámbrico parpadearán intermitentemente.

Para volver a emparejar tu auricular, pulsa y mantén pulsado el botón de silencio del auricular hasta tanto el LED del auricular como del transmisor queden encendidos sin parpadear. El auricular deberá emparejarse automáticamente la siguiente vez que se utilice.

### ALCANCE INALÁMBRICO

El auricular es efectivo a una distancia de hasta 20-30 metros.



**NOTA:** Es posible que tengas que hacer algunos ajustes en la configuración de tu TV/Monitor para hacer que el audio salga por los auriculares (consulta el manual de tu TV).

## GUÍA DE CONEXIÓN

### CONFIGURACIÓN PS3 : CON CABLES A/V (SIN HDMI)

- 1] Conecta el cable RCA AV a la parte posterior de tu PS3.
- 2] Conecta los conectores ROJO/BLANCO del cable RCA AV a las correspondientes tomas de color ROJO/BLANCO del cable RCA - audio.
- 3] Conecta el conector de VÍDEO amarillo a la toma de entrada de vídeo de tu TV/Monitor.
- 4] Conecta el transmisor inalámbrico a un puerto USB disponible del frontal de tu consola PS3.
- 5] Conecta el cable de audio al transmisor inalámbrico.
- 6] Enciende tu consola PS3™.
- 7] Enciende tus auriculares pulsando el botón de encendido. El emparejamiento con el transmisor inalámbrico deberá realizarse automáticamente. Sin embargo, si el emparejamiento no se realiza correctamente, consulta la sección 'Emparejamiento de 'Primeros pasos'.
- 8] Comprueba que el botón de silencio del micrófono esté en posición de apagado.
- 9] Ve a Configuración > Configuración accesorios > Configuración dispositivo de audio y elige Auricular EX-06 para entrada y salida. Te escucharás hablar en el micrófono por los auriculares. Selecciona el nivel de volumen deseado.
- 10] Ve a Configuración > Configuración de sonido > Configuración de salida de audio, escoge Conector de entrada de audio / Scart / AV Multi.

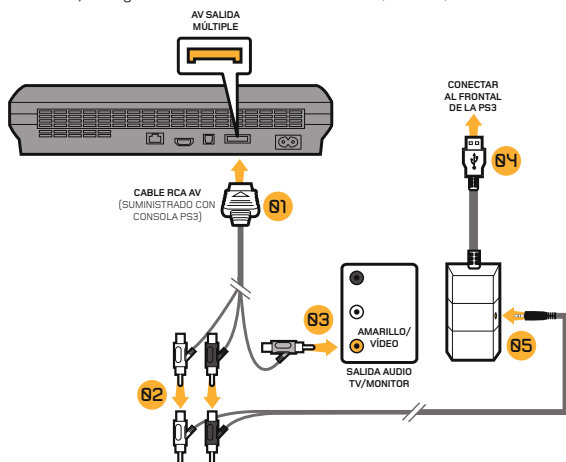

### CONFIGURACIÓN PS3 : CON HDMI (OPCIÓN A)

- 1] Conecta el cable HDMI entre la consola PS3 y tu TV/monitor.
- 2] Conecta el cable RCA AV a la parte posterior de tu PS3.
- 3] Conecta los conectores ROJO/BLANCO del cable RCA AV a las correspondientes tomas de color ROJO/BLANCO del cable RCA - audio.
- 4] Conecta el transmisor inalámbrico a un puerto USB disponible del frontal de tu consola PS3.
- 5] Conecta el cable de audio al transmisor inalámbrico.
- 6] Enciende tu consola PS3™.
- 7] Enciende tus auriculares pulsando el botón de encendido. El emparejamiento con el transmisor inalámbrico deberá realizarse automáticamente. Sin embargo, si el emparejamiento no se realiza correctamente, consulta la sección Emparejamiento de 'Primeros pasos'.
- 8] Comprueba que el botón de silencio del micrófono esté en posición de apagado.
- 9] Ve a Configuración > Configuración accesorios > Configuración dispositivo de audio y elige Auricular EX-06 para entrada y salida. Te escucharás hablar en el micrófono por los auriculares. Seleccione el nivel de volumen que desee.
- 10] Ve a Configuración > Configuración de sonido > Configuración de salida de audio, escoge Conector de entrada de audio / Scart / AV Multi.

53

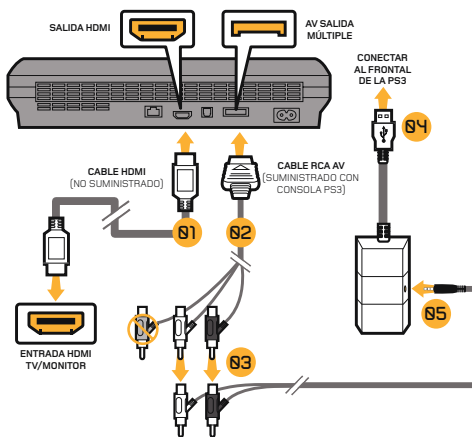

### CONFIGURACIÓN PS3 : CON HDMI (OPCIÓN B)

- 1] Conecta el cable HDMI entre la consola PS3 y el TV/monitor.
- 2] Conecta los conectores ROJO/BLANCO del cable RCA - Audio a las tomas de salida de audio de color ROJO/BLANCO de tu TV/Monitor.
- 3] Conecta el transmisor inalámbrico a un puerto USB disponible del frontal de tu consola PS3.
- 4] Conecta el cable de audio al transmisor inalámbrico.
- 5] Enciende tu consola PS3™.
- 6] Enciende tus auriculares pulsando el botón de encendido. El emparejamiento con el transmisor inalámbrico deberá realizarse automáticamente. Sin embargo, si el emparejamiento no se realiza correctamente, consulta la sección Emparejamiento de 'Primeros pasos'.
- 7] Comprueba que el botón de silencio del micrófono esté en posición de apagado.
- 8] Ve a Configuración > Configuración accesorios > Configuración dispositivo de audio y elige Auricular EX-06 para entrada y salida. Te escucharás hablar en el micrófono por los auriculares. Seleccione el nivel de volumen que desee.
- 9] Ve a Configuración > Configuración de sonido > Configuración de salida de audio, escoge Conector de entrada de audio / Scart / AV Multi.

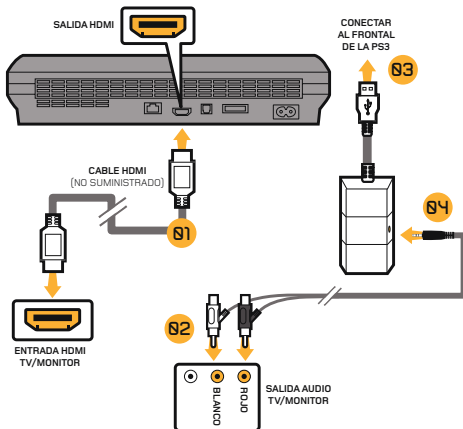

**NOTA:** Tu TV/Monitor deberá tener tomas de salida de audio (ROJO/BLANCO). La mayoría de los televisores/monitores, aunque no todos, tienen tomas de color ROJO/BLANCO de entrada de audio y una toma AMARILLA de entrada de video, aunque no todos los televisores, y aún menos monitores, tienen tomas de color ROJO/BLANCO de salida de audio.

### CONFIGURACIÓN XBOX : CON CABLES A/V (SIN HDMI)

- 1] Conecta el cable RCA AV a la parte posterior de tu Xbox.
- 2] Conecta los conectores ROJO/BLANCO del cable RCA AV a las correspondientes tomas de color ROJO/BLANCO del cable RCA - audio.
- 3] Enchufe el conector de Video amarillo en la toma de entrada de vídeo de su TV/Monitor.
- 4] Conecta el transmisor inalámbrico a un puerto USB disponible del frontal de tu consola Xbox.
- 5] Conecta el cable de audio al transmisor inalámbrico.
- 6] Enciende tu Xbox y asegúrate de que tu controlador esté conectado de modo inalámbrico a tu consola (no dejes el controlador cargándose para que no pase ruido eléctrico a los auriculares).
- 7] Enciende tus auriculares pulsando el botón de encendido. El emparejamiento con el transmisor inalámbrico deberá realizarse automáticamente. Sin embargo, si el emparejamiento no se realiza correctamente, consulta la sección Emparejamiento de 'Primeros pasos'.
- 8] Comprueba que el botón de silencio del micrófono esté en posición de apagado.
- 9] Vaya a configuración de charla.

53

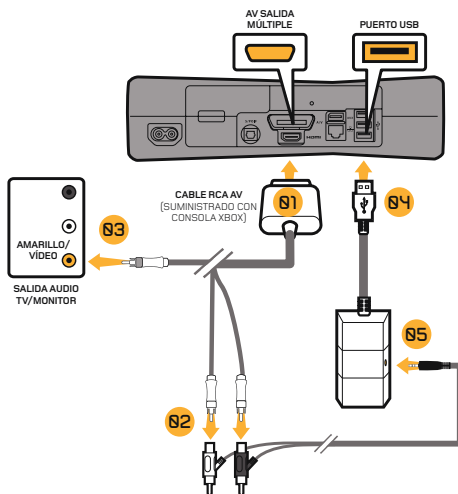

### CONFIGURACIÓN XBOX: CON HDMI (OPCIÓN A)

- 1] Conecta el cable HDMI (no incluido) entre la Xbox y el TV/Monitor.
- 2] Conecta el cable adaptador RCA AV (no incluido) a la Xbox.
- 3] Conecta los conectores ROJO/BLANCO del cable RCA - audio a las entradas correspondientes del cable adaptador RCA AV (no incluido).
- 4] Conecta el transmisor inalámbrico a un puerto USB disponible del frontal de tu consola Xbox.
- 5] Conecta el cable de audio al transmisor inalámbrico.
- 6] Enciende tu Xbox y asegúrate de que tu controlador esté conectado de modo inalámbrico a tu consola (no dejes el controlador cargándose para que no pase ruido eléctrico a los auriculares).
- 7] Enciende tus auriculares pulsando el botón de encendido. El emparejamiento con el transmisor inalámbrico deberá realizarse automáticamente. Sin embargo, si el emparejamiento no se realiza correctamente, consulta la sección Emparejamiento de 'Primeros pasos'.
- 8] Comprueba que el botón de silencio del micrófono esté en posición de apagado.
- 9] Vaya a configuración de charla.

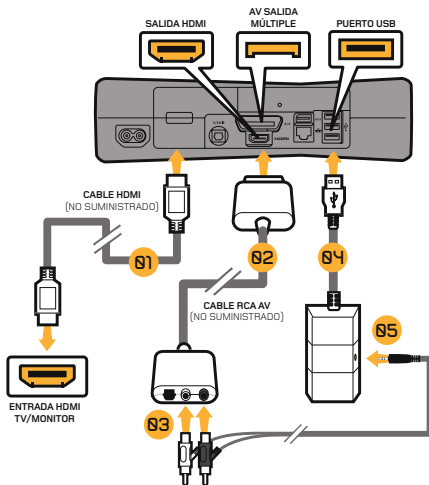

**IMPORTANTE:** El cable AV suministrado con la Xbox 360 no permite el uso simultáneo con un cable HDMI debido a que la forma del conector AV cubre la toma HDMI. Tendrás que comprar un cable para este método de configuración.

### CONFIGURACIÓN XBOX : CON HDMI (OPCIÓN B)

- 1] Conecta el cable HDMI (no incluido) entre la Xbox y el TV/Monitor.
- 2] Conecta los conectores ROJO/BLANCO del cable RCA - Audio a las tomas de salida de audio de color ROJO/BLANCO de tu TV/Monitor.
- 3] Conecta el transmisor inalámbrico a un puerto USB disponible del frontal de tu consola Xbox.
- 4] Conecta el cable de audio al transmisor inalámbrico.
- 5] Enciende tu Xbox y asegúrate de que tu controlador esté conectado de modo inalámbrico a tu consola (no dejes el controlador cargándose para que no pase ruido eléctrico a los auriculares).
- 6] Enciende tus auriculares pulsando el botón de encendido. El emparejamiento con el transmisor inalámbrico deberá realizarse automáticamente. Sin embargo, si el emparejamiento no se realiza correctamente, consulta la sección Emparejamiento de 'Primeros pasos'.
- 7] Comprueba que el botón de silencio del micrófono esté en posición de apagado.
- 8] Vaya a configuración de charla.

58

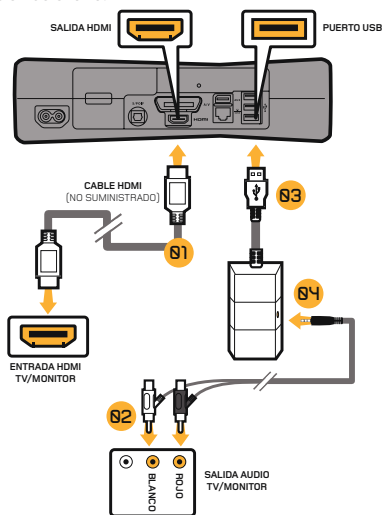

**NOTA:** Tu TV/Monitor deberá tener tomas de salida de audio (ROJO/BLANCO). La mayoría de los televisores/monitores, aunque no todos, tienen tomas de color ROJO/BLANCO de entrada de audio y una toma AMARILLA de entrada de video, aunque no todos los televisores, y aún menos monitores, tienen tomas de color ROJO/BLANCO de salida de audio.



### XBOX LIVE : CONFIGURACIÓN DEL CHAT

- 1] Conecta la miniclavija entre el auricular y el controlador de la Xbox.
- 2] Ve a Configuración > Preferencias > Voz. Salida de voz: Reproducir por auriculares.
- 3] Indica el volumen que deseas para Sonido de juegos y Voz. (Ahora deberás oír los sonidos producidos por tu consola a través de los auriculares).
- 4] Para probar el micrófono, ve a Mensajes y graba y reproduce un mensaje.

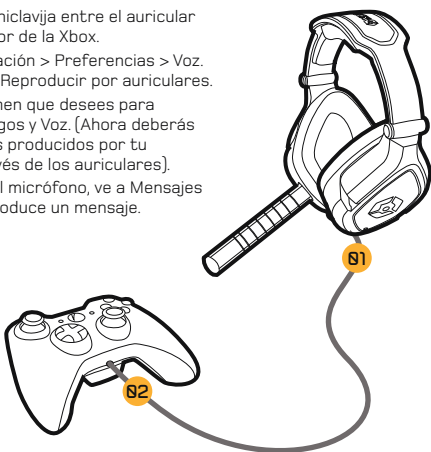

 Es importante hacerlo en el orden correcto para que la consola se conecte al micrófono de los auriculares.

### AJUSTE DEL MICRÓFONO

Retira la extensión del micrófono y colócala a tu lado preferido.

A continuación, vuelve a colocar la cubierta del lado abierto para evitar acumulaciones de polvo o suciedad.



### CONFIGURACIÓN DE PC Y MAC

- 1] Conecta el cable USB a un puerto disponible de tu PC o Mac.
- 2] Tu PC (Windows 7) localizará automáticamente el auricular y lo asignará como dispositivo para salida de audio.
- 3] Para Mac, abre Preferencias del sistema y ve a Sonido. (A continuación puedes asignar la salida de audio al auricular Giateck EX-06).
- 4] Asegúrese de que el micrófono no esté en la posición de silencio.

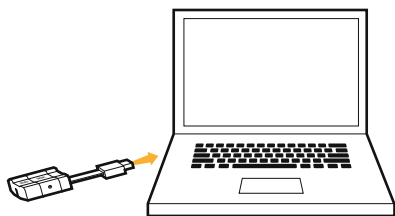

53

### CONFIGURACIÓN DE DISPOSITIVOS MANUALES

- 1] Conecta el cable USB del transmisor inalámbrico a un puerto disponible de tu consola/ordenador/o cualquier otro dispositivo con puerto USB.
- 2] Conecta un extremo del cable de audio a tu dispositivo manual (teléfono móvil, iPod, reproductor mp3, etc.) y el otro extremo al transmisor inalámbrico.
- 3] ¡Ya puedes escuchar música mientras te mueves!

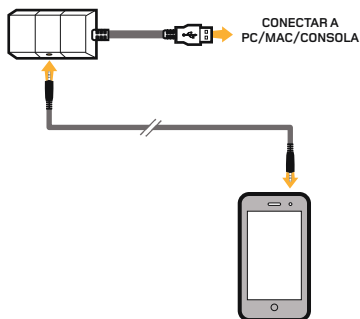

68



## GARANTÍA LIMITADA

La garantía de este producto cubre cualquier defecto de materiales y mano de obra durante un periodo de noventa (90) días desde la fecha de compra. Esta garantía no cubre daños causados por accidente, mal uso o negligencia, como rotura del tejido, y está limitada a la sustitución o la reparación del producto, a nuestro criterio. La garantía no cubre daños causados por el uso de productos químicos agresivos. Si se detecta un defecto en un plazo de 90 días desde la compra, póngase en contacto con nosotros para obtener autorización para devolver el producto. El cliente será responsable de los gastos de envío, pero Goodbetterbest Limited cubrirá los gastos de envío del producto de sustitución. Tendrá que empaquetar el producto de manera segura e incluir con el producto (1) una copia de la prueba de compra original (recibo del distribuidor) en la que se indique la fecha de compra, y (b) una explicación detallada del (de los) problema(s) que requiere(n) la intervención del servicio técnico. Esta declaración de garantía prevalece sobre cualquier otra declaración del vendedor, explícita o implícita.

5





CONSEJOS PARA LA RESOLUCIÓN  
DE PROBLEMAS Y CONSULTA  
DE ESTE MANUAL EN LÍNEA

[WWW.GIOTECK.COM](http://WWW.GIOTECK.COM)



**IMPORTANTE : LEIA E COMPREENDA ESTAS INSTRUÇÕES ANTES DE UTILIZAR.**

## PRECAUÇÕES

Este produto foi concebido de modo a proporcionar o nível mais elevado de segurança. Contudo, se qualquer dispositivo eléctrico for utilizado incorrectamente, poderá provocar danos. De modo a garantir um funcionamento sem riscos, preste atenção às seguintes directrizes:

- Utilize apenas para o fim a que se destina. Trata-se de um produto de precisão, manuseie-o cuidadosamente.
- Contém peças pequenas. Não é adequado para crianças com menos de três anos de idade.
- Guarde numa área seca e sem poeiras.
- Não guarde áreas com temperaturas excessivamente baixas ou elevadas e evite a exposição directa ao sol ou a fontes de calor como, por exemplo, aquecedores.
- Não permita que o produto apanhe água ou sujidade; tal poderá provocar danos.
- Não limpe com benzeno, diluente, acetona, álcool ou outros solventes.
- Não desmonte o produto; tal irá anular a garantia e pode provocar um choque eléctrico na consola

## ADVERTÊNCIAS

 Este símbolo indica instruções importantes de instalação, funcionamento e manutenção. Siga sempre estas instruções.

## AMBIENTE

 Ajude a proteger o ambiente reciclando a embalagem de cartão deste produto.

 Este produto **NÃO** deve ser eliminado juntamente com os resíduos domésticos. Deve ser eliminado em separado. Coloque-o num ponto de recolha de resíduos eléctricos.

## LISTA DE PEÇAS

- i] Auscultadores
- ii] Transmissor sem fios
- iii] Cabo de carregamento USB
- iv] Cabo de áudio/conversação Xbox
- v] Cabo RCA para áudio
- vi] Haste do microfone amovível
- vii] Manual do Utilizador

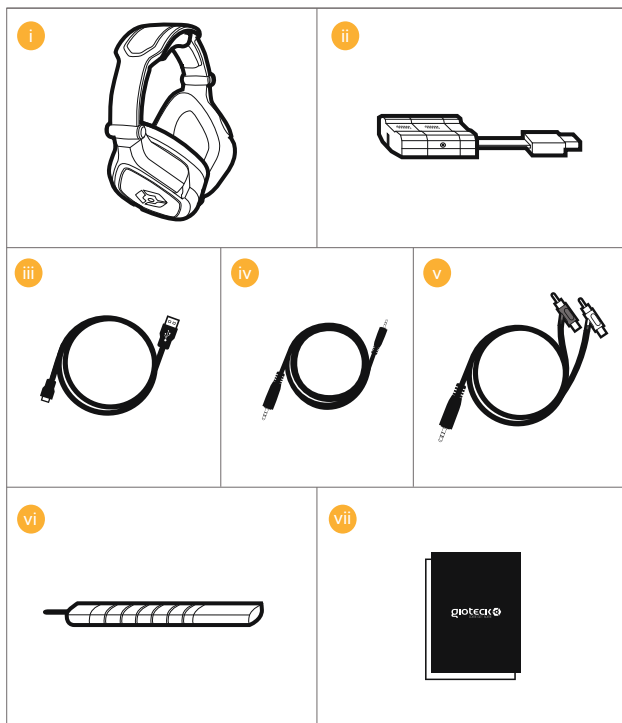

PT

## DETALHES DO PRODUTO

### AUSCULTADORES

- 01 | Reguladores de altura
- 02 | Haste do microfone amovível
- 03 | Entrada para conversação Xbox
- 04 | Botão para desligar o som/emparelhar
- 05 | Volume de conversação -/+
- 06 | Volume de jogo -/+
- 07 | Botão de som surround
- 08 | Botão para ligar/desligar
- 09 | Indicador LED
- 10 | Porta da haste do microfone
- 11 | Porta de carregamento USB

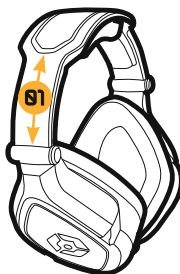

PT

### TRANSMISSOR SEM FIOS

- 12 | Indicador LED
- 13 | Entrada de áudio

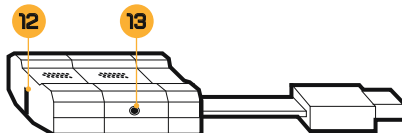
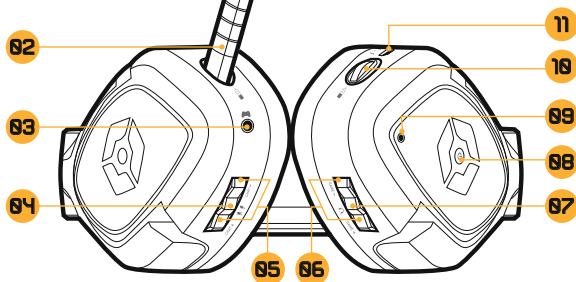

## INTRODUÇÃO

### CARREGAR

Recomenda-se carregar totalmente os auscultadores antes da primeira utilização.

- 1] Introduza a extremidade da ficha de pequenas dimensões do cabo de carregamento na porta de carregamento nos auscultadores e a outra extremidade numa porta na parte frontal da sua consola, PC ou MAC.
- 2] O LED nos auscultadores fica VERMELHO durante o carregamento e DESLIGA-SE quando estiver totalmente carregado. Os auscultadores demoram aproximadamente 4 a 5 horas para recarregar totalmente estando totalmente descarregados. O ciclo de carregamento demora mais se os auscultadores estiverem a ser utilizados durante o carregamento.



Quando houver 20 minutos de bateria restante, o LED dos auscultadores pisca uma cor azul continuamente. Irá continuar até os auscultadores estarem carregados ou até a bateria estar totalmente descarregada.

PT

### CONFIGURAÇÃO DE INÍCIO RÁPIDO

- 1] Ligue o transmissor sem fios a uma porta USB da consola, PC ou MAC. O LED do transmissor pisca uma luz vermelha.
- 2] LIGUE os auscultadores premindo o botão para ligar/desligar e o LED pisca uma luz azul. A ligação entre o transmissor e os auscultadores foi efectuada com sucesso se o LED dos auscultadores apresentar uma luz azul permanente e o LED do transmissor apresentar uma luz vermelha permanente.
- 3] DESLIGUE os auscultadores premindo o botão para ligar/desligar e o LED desliga-se.

Leia as próximas páginas para obter instruções de configuração mais detalhadas.

### EMPARELHAMENTO

Os auscultadores devem emparelhar automaticamente. Contudo, se os auscultadores não emparelharem com sucesso, o LED nos auscultadores e o transmissor sem fios piscam intermitentemente.

Para emparelhar novamente os auscultadores, prima e mantenha premido o botão para desligar o som nos auscultadores até o LED nos auscultadores e o LED no transmissor apresentarem uma luz permanente. Os auscultadores devem emparelhar automaticamente na próxima utilização.

### ALCANCE SEM FIOS

Os auscultadores funcionam até uma distância de 20 a 30 metros.



**NOTE:** Poderá ter de fazer alguns ajustes na configuração do seu Televisor/Monitor para permitir que áudio seja transmitido para os auscultadores (consulte o manual do seu televisor).



## GUIA DE LIGAÇÃO

### CONFIGURAÇÃO DA PS3 : COM CABOS A/V (SEM HDMI)

- 1] Ligue o cabo AV RCA à parte posterior da PS3.
- 2] Ligue as fichas VERMELHA/BRANCA do cabo AV RCA às respectivas tomadas VERMELHA/BRANCA no cabo RCA para áudio.
- 3] Ligue a ficha de vídeo AMARELA à tomada de entrada de vídeo do televisor/monitor.
- 4] Ligue o transmissor sem fios a uma porta USB disponível na parte frontal da consola PS3.
- 5] Ligue o cabo de áudio ao transmissor sem fios.
- 6] Ligue a consola PS3.
- 7] LIGUE os auscultadores premindo o botão para ligar/desligar. O emparelhamento com o transmissor sem fios deve ocorrer automaticamente. Contudo, se o emparelhamento não for bem-sucedido, consulte a secção Emparelhar em "Introdução".
- 8] Certifique-se de que a função para silenciar o microfone está DESLIGADA.
- 9] Aceda a Definições > Definições dos acessórios > Definições dos dispositivos de áudio e seleccione o Auscultador EX-06 para a Entrada e Saída. Agora irá escutar a sua voz a falar para o microfone através dos auscultadores. Ajustar o nível de volume pretendido
- 10] Aceda a Definições > Definições de som > Definições de saída de áudio e seleccione Conector de entrada de áudio/Scart/AV Multi.

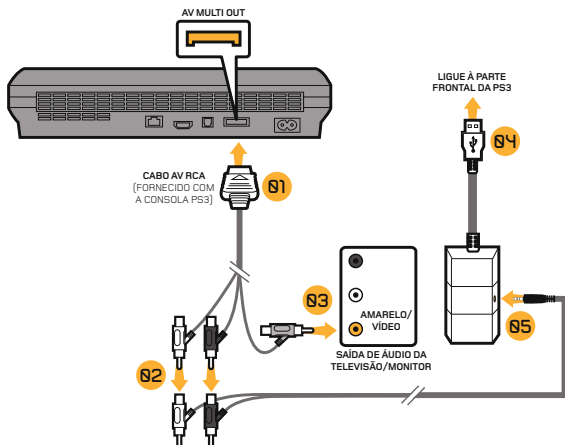

### CONFIGURAÇÃO DA PS3 : COM HDMI (OPÇÃO A)

- 1] Ligue o cabo HDMI entre a consola PS3 e o televisor/monitor.
- 2] Ligue o cabo AV RCA à parte posterior da PS3.
- 3] Ligue as fichas VERMELHA/BRANCA do cabo AV RCA às respectivas tomadas VERMELHA/BRANCA no cabo RCA para áudio.
- 4] Ligue o transmissor sem fios a uma porta USB disponível na parte frontal da consola PS3.
- 5] Ligue o cabo de áudio ao transmissor sem fios.
- 6] Ligue a consola PS3.
- 7] LIGUE os auscultadores premindo o botão para ligar/desligar. O emparelhamento com o transmissor sem fios deve ocorrer automaticamente. Contudo, se o emparelhamento não for bem-sucedido, consulte a secção Emparelhar em "Introdução".
- 8] Certifique-se de que a função para silenciar o microfone está DESLIGADA.
- 9] Aceda a Definições > Definições dos acessórios > Definições dos dispositivos de áudio e seleccione o Auscultador EX-06 para a Entrada e Saída. Agora irá escutar a sua voz a falar para o microfone através dos auscultadores. Ajuste o nível de volume pretendido.
- 10] Aceda a Definições > Definições de som > Definições de saída de áudio e seleccione Conector de entrada de áudio/Scart/AV Multi.

PT

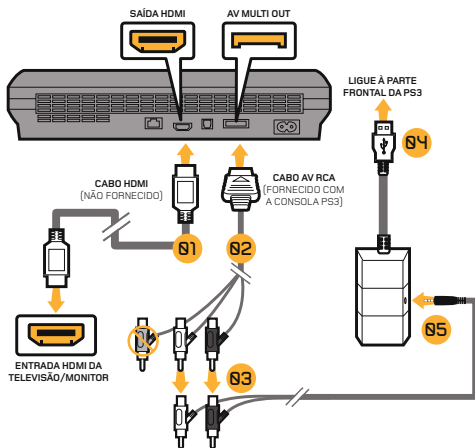

### CONFIGURAÇÃO DA PS3 : COM HDMI (OPÇÃO B)

- 1] Ligue o cabo HDMI entre a consola PS3 e o televisor/monitor.
- 2] Ligue as fichas VERMELHA/BRANCA do cabo RCA para áudio às tomadas Audio OUT VERMELHA/BRANCA do televisor/monitor.
- 3] Ligue o transmissor sem fios a uma porta USB disponível na parte frontal da consola PS3.
- 4] Ligue o cabo de áudio ao transmissor sem fios.
- 5] Ligue a consola PS3.
- 6] LIGUE os auscultadores premindo o botão para ligar/desligar. O emparelhamento com o transmissor sem fios deve ocorrer automaticamente. Contudo, se o emparelhamento não for bem-sucedido, consulte a secção Emparelhar em "Introdução".
- 7] Certifique-se de que a função para silenciar o microfone está DESLIGADA.
- 8] Acesse a Definições > Definições dos acessórios > Definições dos dispositivos de áudio e seleccione o Auscultador EX-06 para a Entrada e Saída. Agora irá escutar a sua voz a falar para o microfone através dos auscultadores. Ajuste o nível de volume pretendido.
- 9] Acesse a Definições > Definições de som > Definições de saída de áudio e seleccione Conector de entrada de áudio/Scart/AV Multi.

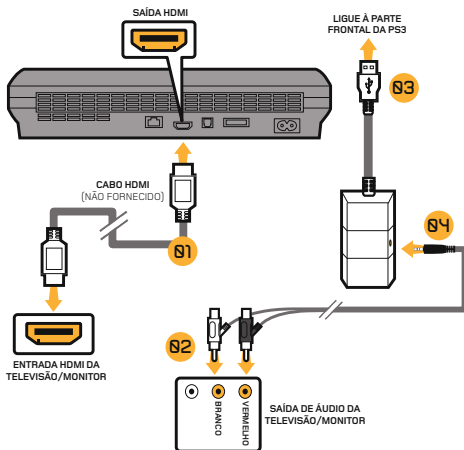

**NOTE:** É necessário que o seu televisor/monitor tenha tomadas Audio Out (VERMELHA/BRANCA). A maioria dos televisores/monitores, mas não todos, possui tomadas Audio IN VERMELHA/BRANCA e tomada Video IN AMARELA, mas poucos televisores e ainda menos monitores possuem tomadas Audio OUT VERMELHA/BRANCA.

## CONFIGURAÇÃO DA XBOX: COM CABOS A/V (SEM HDMI)

- 1] Ligue o cabo AV RCA à parte posterior da Xbox.
- 2] Ligue as fichas VERMELHA/BRANCA do cabo AV RCA às respectivas tomadas VERMELHA/BRANCA no cabo RCA para áudio.
- 3] Ligue a ficha de vídeo AMARELA à tomada de entrada de vídeo da televisão/monitor.
- 4] Ligue o transmissor sem fios a uma porta USB disponível na parte frontal da consola Xbox.
- 5] Ligue o cabo de áudio ao transmissor sem fios.
- 6] Ligue a Xbox e certifique-se de que o comando está ligado sem fios à consola (não deixe o comando a carregar, pois irá transmitir ruído eléctrico para os auscultadores).
- 7] LIGUE os auscultadores premindo o botão para ligar/desligar. O emparelhamento com o transmissor sem fios deve ocorrer automaticamente. Contudo, se o emparelhamento não for bem-sucedido, consulte a secção Emparelhar em "Introdução".
- 8] Certifique-se de que a função para silenciar o microfone está DESLIGADA.
- 9] Vá à configuração de chat.

PT

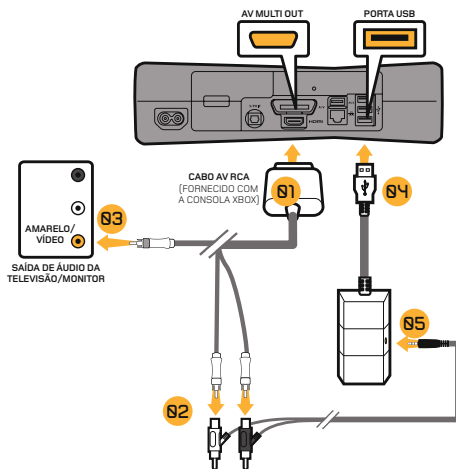

### CONFIGURAÇÃO DA XBOX : COM HDMI (OPÇÃO A)

- 1] Ligue o cabo HDMI (não incluído) entre a Xbox e a televisão/monitor.
- 2] Ligue o cabo adaptador AV RCA (não incluído) à Xbox.
- 3] Ligue as fichas VERMELHA/BRANCA do cabo RCA para áudio às respectivas entradas do cabo adaptador AV RCA (não incluído).
- 4] Ligue o transmissor sem fios a uma porta USB disponível na parte frontal da consola Xbox.
- 5] Ligue o cabo de áudio ao transmissor sem fios.
- 6] Ligue a Xbox e certifique-se de que o comando está ligado sem fios à consola (não deixe o comando a carregar, pois irá transmitir ruído eléctrico para os auscultadores).
- 7] LIGUE os auscultadores premindo o botão para ligar/desligar. O emparelhamento com o transmissor sem fios deve ocorrer automaticamente. Contudo, se o emparelhamento não for bem-sucedido, consulte a secção Emparelhar em "Introdução".
- 8] Certifique-se de que a função para silenciar o microfone está DESLIGADA.
- 9] Vá à configuração de chat.

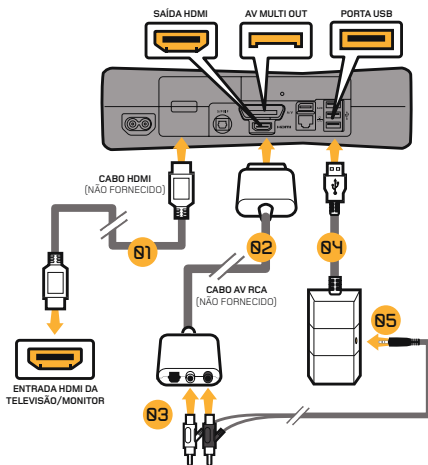

**IMPORTANTE:** O cabo AV fornecido com a Xbox 360 não permite a utilização em simultâneo com um cabo HDMI porque a forma da ficha AV cobre a tomada HDMI. Será necessário adquirir um para utilizar este método de instalação.

## CONFIGURAÇÃO DA XBOX: COM HDMI (OPÇÃO B)

- 1] Ligue o cabo HDMI (não incluído) entre a Xbox e a televisão/monitor.
- 2] Ligue as fichas VERMELHA/BRANCA do cabo RCA para áudio às tomadas Audio OUT VERMELHA/BRANCA do televisor/monitor.
- 3] Ligue o transmissor sem fios a uma porta USB disponível na parte frontal da consola Xbox.
- 4] Ligue o cabo de áudio ao transmissor sem fios.
- 5] Ligue a Xbox e certifique-se de que o comando está ligado sem fios à consola (não deixe o comando a carregar, pois irá transmitir ruído eléctrico para os auscultadores).
- 6] LIGUE os auscultadores premindo o botão para ligar/desligar. O emparelhamento com o transmissor sem fios deve ocorrer automaticamente. Contudo, se o emparelhamento não for bem-sucedido, consulte a secção Emparelhar em "Introdução".
- 7] Certifique-se de que a função para silenciar o microfone está DESLIGADA.
- 8] Vá à configuração de chat.

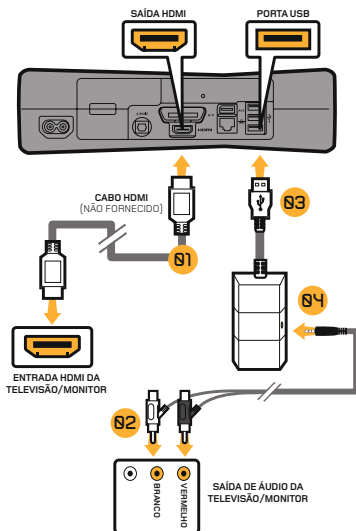

**NOTE:** É necessário que o seu televisor/monitor tenha tomadas Audio Out (VERMELHA/BRANCA). A maioria dos televisores/monitores, mas não todos, possui tomadas Audio IN VERMELHA/BRANCA e tomada Video IN AMARELA, mas poucos televisores e ainda menos monitores possuem tomadas Audio OUT VERMELHA/BRANCA.

### XBOX LIVE : CONFIGURAÇÃO DE CHAT

- 1] Ligue o cabo com a mini-ficha entre os auscultadores e o comando da Xbox.
- 2] Acesse a Settings (Definições) > Preferences (Preferências) > Voice (Voz). Voice Output: Play through Headset (Voice Output: reproduzir através de auscultadores).
- 3] Defina o volume que desejar para o som de jogo e de voz. (Agora deverá conseguir escutar os sons da consola através dos auscultadores.)
- 4] Para testar o microfone, vá às mensagens e grave e reproduza uma mensagem.

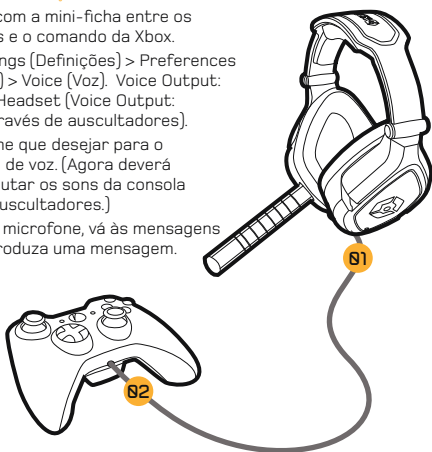

PT

 É importante efectuar esta operação pela ordem correcta de modo a que a consola fique ligada ao microfone dos auscultadores.

### AJUSTE DO MICROFONE

Retire a haste do microfone e coloque-a no lado preferido. Em seguida, volte a colocar a tampa no lado exposto para evitar a acumulação de pó ou sujidade.



## CONFIGURAÇÃO DO PC E MAC

- 1] Introduza o cabo USB numa porta disponível no PC ou Mac.
- 2] O PC (Windows 7) irá detectar automaticamente os auscultadores e registá-los como o dispositivo para a entrada de áudio.
- 3] Para Mac, abra as preferências do sistema e aceda ao som. [Em seguida, pode atribuir a saída de áudio ao Auscultador Giateck EX-06.]
- 4] Certifique-se de que o microfone não está com o som desligado.

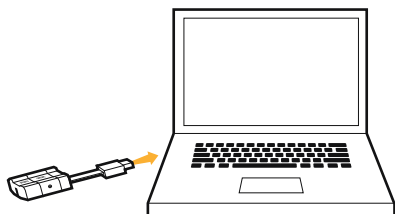

## CONFIGURAÇÃO DO DISPOSITIVO PORTÁTIL

- 1] Ligue o USB no transmissor sem fios a uma porta disponível na consola/ computador/qualquer outro dispositivo com uma porta USB.
- 2] Ligue uma extremidade do cabo de áudio ao dispositivo portátil (telemóvel, ipod, leitor de mp3, etc.) e a outra extremidade ao transmissor sem fios.
- 3] Agora pode ouvir música em movimento!

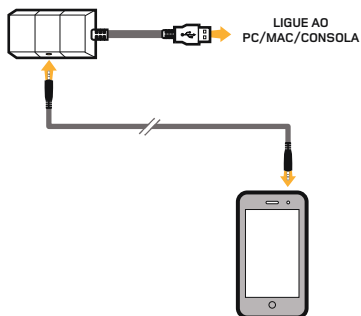





## GARANTIA LIMITADA

Esta garantia de produto cobre todos os defeitos de materiais e mão-de-obra por um período de noventa (90) dias a partir da data de compra. Esta garantia não cobre danos causados por acidente, má utilização ou negligência, como rasgões no tecido, e está limitada à substituição ou reparação do produto, conforme decidirmos. Esta garantia não cobre quaisquer danos causados por produtos químicos fortes. Se detectar algum defeito no período de 90 dias após a compra, contacte-nos para obter uma autorização de devolução do produto. As despesas de envio ficam a cargo do cliente e a Goodbetterbest Limited cobrirá as despesas de envio do produto de substituição. Terá de embalar o produto de forma segura e incluir (a) uma cópia do comprovativo de compra original do produto (factura) com indicação da data da compra e (b) uma descrição detalhada do problema que requer assistência. Esta declaração de garantia prevalece sobre qualquer outra declaração do vendedor, explícita ou implícita.

PT





PT

CONSELHOS PARA A RESOLUÇÃO  
DE PROBLEMAS E CONSULTAR ESTE  
MANUAL ONLINE:

[WWW.GIOTECK.COM](http://WWW.GIOTECK.COM)



**DŮLEŽITÉ: PŘED POUŽITÍM JE TŘEBA SI PROČÍST TYTO POKYNY  
A POROZUMĚT JIM.**

## VAROVÁNÍ

Tento výrobek byl navržen s velkým důrazem na bezpečnost. Avšak každý elektrický spotřebič, je-li používán nesprávně, může způsobit zranění. Chcete-li si zajistit bezrizikový provoz, věnujte pozornost následujícím pokynům.

- Používejte zařízení pouze v souladu s pokyny. Toto je přesný výrobek, zacházejte s ním opatrně.
- Obsahuje malé díly. Nevhodný pro děti mladší tří let.
- Uložte na suchém a bezprašném místě.
- Neukládejte v místech, kde je extrémní horko či chladno, a vyhněte se přímému slunečnímu světlu a zdrojům tepla, např. topení.
- Nedovolte, aby výrobek zvlhl či se zašpinil. To by mohlo způsobit jeho poškození.
- Nečistěte benzenem, ředidlem barev, acetonem, alkoholem a dalšími podobnými rozpouštědly.
- Nerozebírejte výrobek. V takovém případě byste způsobili neplatnost záruky a mohlo by dojít k úrazu elektrickým proudem.

## ÚSTRAHA



Tento symbol označuje důležitý pokyn k instalaci, provozu a údržbě. Vždy postupujte přesně podle těchto instrukcí.

## ŽIVOTNÍ PROSTŘEDÍ



Pomozte nám zachovávat životní prostředí recyklací obalu k tomuto přístroji.



Tento přístroj NESMÍ být vyhozen do běžného domovního odpadu. Měl by být zlikvidován samostatně. Odevzdejte jej do sběrného místa pro elektrický odpad.

CZ

## SEZNAM DÍLU

- i] Náhlavní souprava
- ii] Bezdrátový vysílač
- iii] Dobíjecí kabel USB
- iv] Zvukový kabel / kabel pro Xbox Chat
- v] Kabel RCA – zvuk
- vi] Odnímatelný držák na mikrofon
- vii] Uživatelská příručka

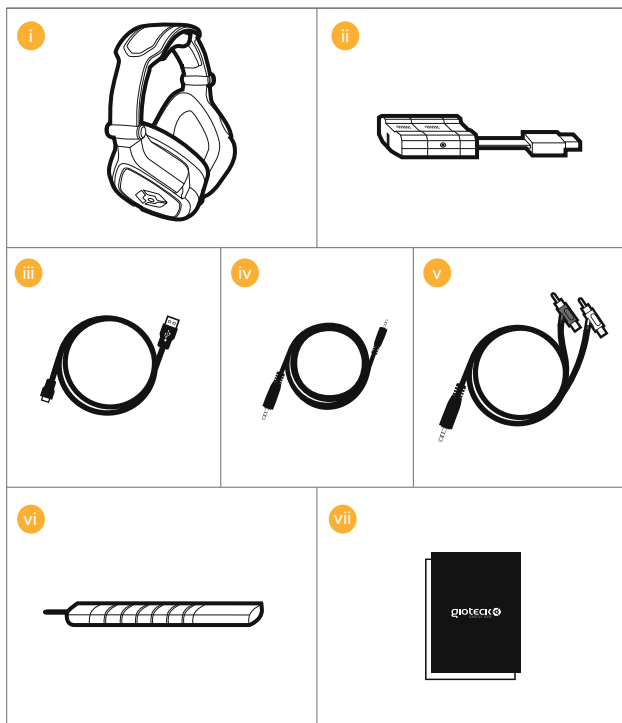

CZ

## PRODUCT DETAILS

### NÁHLAVNÍ SOUPRAVA

- 01 | Nastavování náhlavního pásu
- 02 | Odnímatelný držák na mikrofon
- 03 | Vstupní zdička Xbox Chat
- 04 | Tlačítko ztlumení/párování
- 05 | Hlasitost chatu -/+
- 06 | Hlasitost hry -/+
- 07 | Tlačítko prostorového zvuku
- 08 | Tlačítko napájení
- 09 | Kontrolka LED
- 10 | Port držáku na mikrofon
- 11 | Dobíjecí port USB

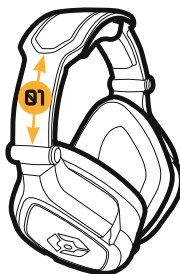

### BEZDRÁTOVÝ VYSÍLAČ

- 12 | Kontrolka LED
- 13 | Vstup pro zvukový signál

CZ

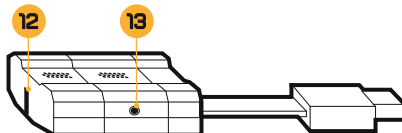
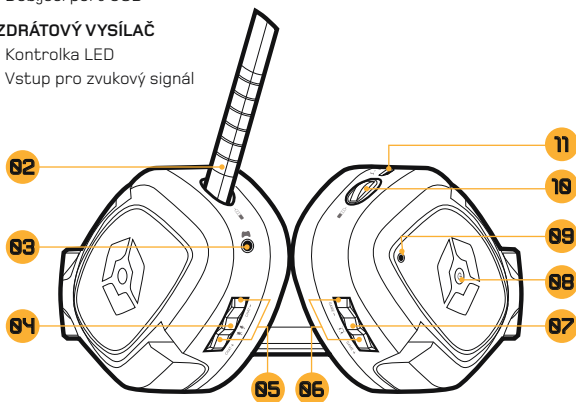

## ZAČÍNÁME

### DOBÍJENÍ

Doporučuje se před prvním použitím náhlavní soupravu plně dobít.

- 1] Zapojte konec dobíjecího kabelu, na němž je menší konektor, do dobíjecího portu na náhlavní soupravě a druhý konec do portu na přední straně konzoly, počítače PC či MAC.
- 2] Kontrolka LED na náhlavní soupravě bude během dobíjení svítit ČERVENĚ a po úplném dobití ZHASNE. Náhlavní souprava se po úplném vybití znovu plně nabije za přibližně 4 až 5 hodin. Dobíjecí cyklus trvá déle, pokud se náhlavní souprava během dobíjení používá.

 Pokud zbývá v baterii energie na pouhých zhruba 20 minut provozu, kontrolka LED na náhlavní soupravě se modře rozsvítí. Tento stav bude pokračovat do doby, kdy bude náhlavní souprava dobita, případně do úplného vybití baterie.

### RYCHLÉ POČÁTEČNÍ NASTAVENÍ

- 1] Připojte bezdrátový vysílač do portu USB na konzole, počítači PC či MAC. Kontrolka LED vysílače se rozsvítí červeně.
- 2] Zapněte náhlavní soupravu stisknutím tlačítka napájení a kontrolka LED začne modře blikat. Úspěšné navázání spojení vysílače a náhlavní soupravy indikuje modře svítící kontrolka LED na náhlavní soupravě a červeně svítící kontrolka LED na vysílači.
- 3] Vypněte náhlavní soupravu stisknutím tlačítka napájení a kontrolka LED zhasne.

Potřebujete-li podrobnější pokyny pro instalaci, přečtěte si následujících několik stran.

### PÁROVÁNÍ

Náhlavní souprava by se měla spárovat automaticky. Pokud však k úspěšnému párování nedojde, kontrolky LED na náhlavní soupravě a bezdrátovém vysílači nebudou svítit, ale blikat.

Pro nové spárování náhlavní soupravy stiskněte a přidržte tlačítko ztlumení na náhlavní soupravě, dokud nezačnou kontrolky LED na náhlavní soupravě a na vysílači svítit bez blikání. Náhlavní souprava by se při dalším použití měla již spárovat automaticky.

### DOSAĤ BEZDRÁTOVÉHO SIGNÁLU

Náhlavní souprava by měla fungovat do vzdálenosti 20 až 30 metrů.



**UPOZORNĚNÍ:** Aby zvuk procházel náhlavní soupravou, může být nutné upravit nastavení televizoru/monitoru (projděte si příručku k televizoru).

## NÁVOD K ZAPOJENÍ

### NASTAVENÍ KONZOLY PS3 : S A/V KABELY (BEZ HDMI)

- 1] Připojte kabel AV RCA do zadní části konzoly PS3.
- 2] Připojte ČERVENÝ a BÍLÝ konektor kabelu AV RCA do odpovídající ČERVENÉ a BÍLÉ zdičky propojovacího kabelu RCA-zvuk.
- 3] Připojte žlutý konektor VIDEO do zdičky pro vstup pro video na TV/monitoru.
- 4] Zapojte bezdrátový vysílač do volného portu USB na přední straně konzoly PS3.
- 5] Připojte zvukový kabel do bezdrátového vysílače.
- 6] Zapněte konzolu PS3.
- 7] Zapněte náhlavní soupravu stisknutím tlačítka napájení. Párování s bezdrátovým vysílačem by se mělo provést automaticky. Pokud však párování neproběhne úspěšně, postupujte podle pokynů v kapitole Párování v oddílu „Začínáme“.
- 8] Ujistěte se, že je vypnuto ztlumení mikrofonu.
- 9] Postupujte v nabídce: Settings > Accessory Setting > Audio Device Settings (Nastavení > Nastavení příslušenství > Nastavení zvukového zařízení) a vyberte pro vstup i výstup náhlavní soupravu EX-06. Když budete hovořit do mikrofonu, uslyšíte ze sluchátek sami sebe. Nastavte požadovanou hlasitost.
- 10] Postupujte v nabídce: Settings > Sound Setting > Audio Output Settings (Nastavení > Nastavení zvuku > Nastavení zvukového výstupu) a zvolte Audio Input Connector / Scart / AV Multi (vstupní zvukový konektor / SCART / AV Multi).

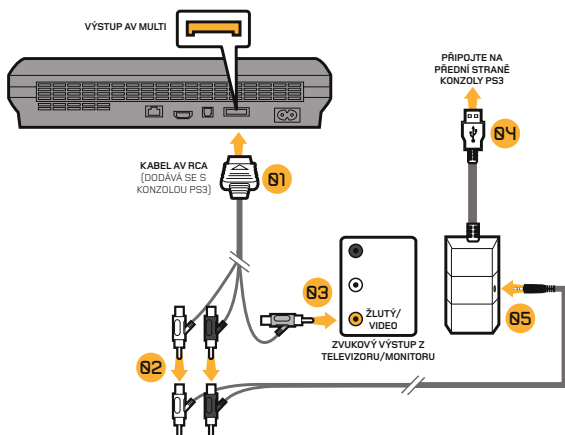

### NASTAVENÍ KONZOLY PS3 : POMOCÍ KABELU HDMI (VARIANTA A)

- 1] Propojte kabelem HDMI konzolu PS3 a televizor/monitor.
- 2] Připojte kabel AV RCA do zadní části konzoly PS3.
- 3] Připojte ČERVENÝ a BÍLÝ konektor kabelu AV RCA do odpovídající ČERVENÉ a BÍLÉ zdičky propojovacího kabelu RCA-zvuk.
- 4] Zapojte bezdrátový vysílač do volného portu USB na přední straně konzoly PS3.
- 5] Připojte zvukový kabel do bezdrátového vysílače.
- 6] Zapněte konzolu PS3.
- 7] Zapněte náhlavní soupravu stisknutím tlačítka napájení. Párování s bezdrátovým vysílačem by se mělo provést automaticky. Pokud však párování neproběhne úspěšně, postupujte podle pokynů v kapitole Párování v oddílu „Začínáme“.
- 8] Ujistěte se, že je vypnuto ztlumení mikrofonu.
- 9] Postupujte v nabídce: Settings > Accessory Setting > Audio Device Settings (Nastavení > Nastavení příslušenství > Nastavení zvukového zařízení) a vyberte pro vstup i výstup náhlavní soupravu EX-06. Když budete hovořit do mikrofonu, uslyšíte ze sluchátek sami sebe. Nastavte požadovanou hlasitost.
- 10] Postupujte v nabídce: Settings > Sound Setting > Audio Output Settings (Nastavení > Nastavení zvuku > Nastavení zvukového výstupu) a zvolte Audio Input Connector / Scart / AV Multi (vstupní zvukový konektor / SCART / AV Multi).

23

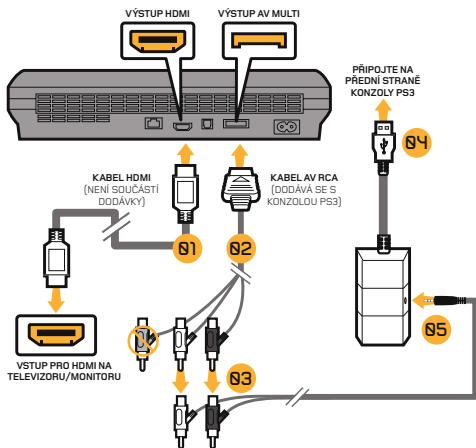



## NASTAVENÍ KONZOLY PS3 : POMOCÍ KABELU HDMI (VARIANTA B)

- 1) Propojte kabelem HDMI konzolu PS3 a televizor/monitor.
- 2) Připojte ČERVENÝ/BÍLÝ konektor kabelu RCA-zvuk do ČERVENÉ/ BÍLÉ zdiřky zvukového výstupu na televizoru/monitoru.
- 3) Zapojte bezdrátový vysílač do volného portu USB na přední straně konzoly PS3.
- 4) Připojte zvukový kabel do bezdrátového vysílače.
- 5) Zapněte konzolu PS3.
- 6) Zapněte náhlavní soupravu stisknutím tlačítka napájení. Párování s bezdrátovým vysílačem by se mělo provést automaticky. Pokud však párování neproběhne úspěšně, postupujte podle pokynů v kapitole Párování v oddílu „Začínáme“.
- 7) Ujistěte se, že je vypnuto ztlumení mikrofonu.
- 8) Postupujte v nabídce: Settings > Accessory Setting > Audio Device Settings (Nastavení > Nastavení příslušenství > Nastavení zvukového zařízení) a vyberte pro vstup i výstup náhlavní soupravu EX-06. Když budete hovořit do mikrofonu, uslyšíte ze sluchátek sami sebe. Nastavte požadovanou hlasitost.
- 9) Postupujte v nabídce: Settings > Sound Setting > Audio Output Settings (Nastavení > Nastavení zvuku > Nastavení zvukového výstupu) a zvolte Audio Input Connector / Scart / AV Multi (vstupní zvukový konektor / SCART / AV Multi).

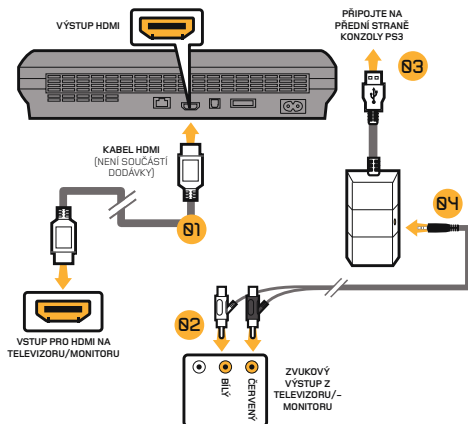

**UPOZORNĚNÍ:** Je třeba, aby byl váš televizor monitor vybaven zdiřkami Audio Out (ČERVENÁ/BÍLÁ). Většina televizorů a monitorů (byť ne všechny) mají ČERVENOU/ BÍLOU zdiřku Audio IN a ŽLUTOU zdiřku Video IN, ale ne všechny televizory a zdaleka ne všechny monitory mají ČERVENOU/BÍLOU zdiřku Audio OUT.

## NASTAVENÍ KONZOLY XBOX : S A/V KABELY (BEZ HDMI)

- 1] Připojte kabel AV RCA do zadní části konzoly Xbox.
- 2] Připojte ČERVENÝ a BÍLÝ konektor kabelu AV RCA do odpovídající ČERVENÉ a BÍLÉ zdiřky propojovacího kabelu RCA-zvuk.
- 3] Připojte žlutý konektor VIDEO do zdiřky pro vstup Video na TV/monitoru.
- 4] Zapojte bezdrátový vysílač do volného portu USB na přední straně konzoly Xbox.
- 5] Připojte zvukový kabel do bezdrátového vysílače.
- 6] Zapněte konzolu Xbox a přesvědčte se, zda je ovladač bezdrátově spojen s konzolou (nenechávejte ovladač ve stavu nabíjení, jinak do sluchátek přeneše elektrický šum).
- 7] Zapněte náhlavní soupravu stisknutím tlačítka napájení. Párování s bezdrátovým vysílačem by se mělo provést automaticky. Pokud však párování neproběhne úspěšně, postupujte podle pokynů v kapitole Párování v oddílu „Začínáme“.
- 8] Ujistěte se, že je vypnuto ztlumení mikrofonu.
- 9] Přejděte na nastavení chatu.

CZ

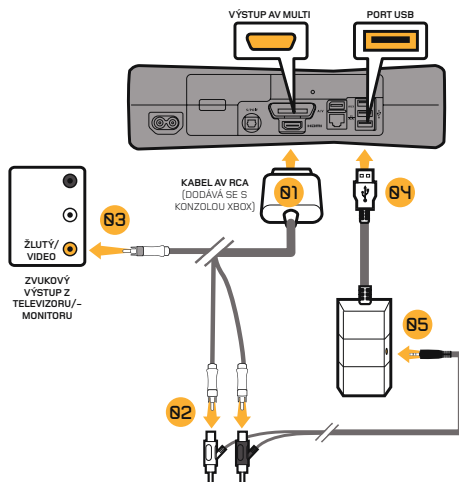

## NASTAVENÍ KONZOLY XBOX: POMOCÍ KABELU HDMI (VARIANTA A)

- 1] Připojte kabel HDMI (není součástí dodávky) mezi konzolu Xbox a TV/Monitor.
- 2] Připojte kabel adaptéru AV RCA (není součástí dodávky) ke konzole Xbox.
- 3] Připojte ČERVENÝ/BÍLÝ konektor kabelu AV RCA (není součástí dodávky).
- 4] Zapojte bezdrátový vysílač do volného portu USB na přední straně konzoly Xbox.
- 5] Připojte zvukový kabel do bezdrátového vysílače.
- 6] Zapněte konzolu Xbox a přesvědčte se, zda je ovladač bezdrátově spojen s konzolou (nenechávejte ovladač ve stavu nabíjení, jinak do sluchátek přeneše elektrický šum).
- 7] Zapněte náhlavní soupravu stisknutím tlačítka napájení. Párování s bezdrátovým vysílačem by se mělo provést automaticky. Pokud však párování neproběhne úspěšně, postupujte podle pokynů v kapitole Párování v oddílu „Začínáme“.
- 8] Ujistěte se, že je vypnuto ztlumení mikrofonu.
- 9] Přejděte na nastavení chatu.

CZ

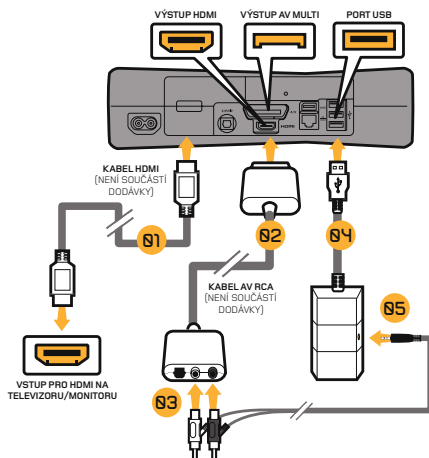

**DŮLEŽITÉ:** AV kabel dodávaný s konzolou Xbox 360 neumožňuje simultánní použití s kabelem HDMI, protože tvar AV konektoru zasahuje přes zdířku HDMI. Pro tento způsob instalace budete muset kabel zakoupit.

## NASTAVENÍ KONZOLY XBOX : POMOCÍ KABELU HDMI (VARIANTA B)

- 1] Připojte kabel HDMI (není součástí dodávky) mezi konzolu Xbox a TV/Monitor.
- 2] Připojte ČERVENÝ/BÍLÝ konektor kabelu RCA-zvuk do ČERVENÉ/BÍLÉ zdičky zvukového výstupu na televizoru/monitoru.
- 3] Zapojte bezdrátový vysílač do volného portu USB na přední straně konzoly Xbox.
- 4] Připojte zvukový kabel do bezdrátového vysílače.
- 5] Zapněte konzolu Xbox a přesvědčte se, zda je ovladač bezdrátově spojen s konzolou (nenechávejte ovladač ve stavu nabíjení, jinak do sluchátek přenesete elektrický šum).
- 6] Zapněte náhlavní soupravu stisknutím tlačítka napájení. Párování s bezdrátovým vysílačem by se mělo provést automaticky. Pokud však párování neproběhne úspěšně, postupujte podle pokynů v kapitole Párování v oddílu „Začínáme“.
- 7] Ujistěte se, že je vypnuto ztlumení mikrofonu.
- 8] Přejděte na nastavení chatu.

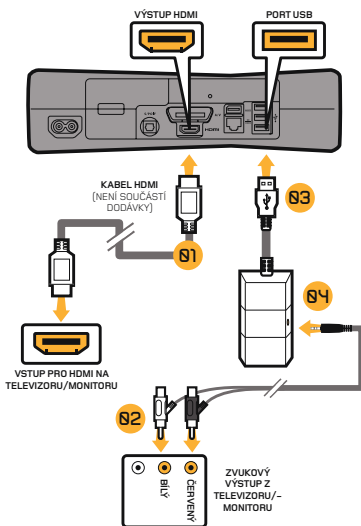

**UPOZORNĚNÍ:** Je třeba, aby byl váš televizor monitor vybaven zdičkami Audio Out (ČERVENÁ/BÍLÁ). Většina televizorů a monitorů (byť ne všechny) mají ČERVENOU/BÍLOU zdičku Audio IN a ŽLUTOU zdičku Video IN, ale ne všechny televizory a zdaleka ne všechny monitory mají ČERVENOU/BÍLOU zdičku Audio OUT.

### XBOX LIVE : NASTAVENÍ CHATU

- 1] Propojte náhlavní soupravu a ovladač Xbox kabelem s konektorem mini jack.
- 2] Postupujte v nabídce: Settings > Preferences > Voice. Voice Output: Play through Headset (Nastavení > Preference > Hlas. Hlasový výstup: přehrávat ve sluchátkách).
- 3] Nastavte požadovanou hlasitost herních zvuků a hlasu. (Nyní byste měli ve svých sluchátkách slyšet zvuk z konzoly.)
- 4] Pro vyzkoušení mikrofonu přejděte do zpráv a nahrajte si zprávu, kterou si následně zkuste poslechnout.

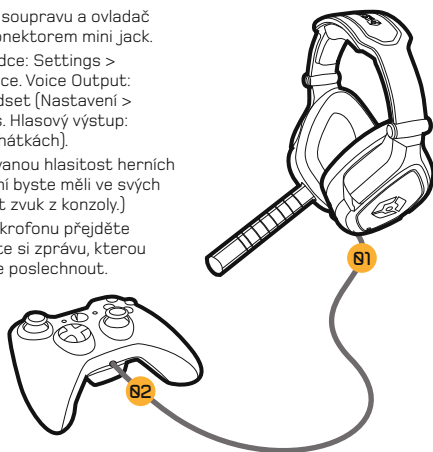

CZ

 Je důležité provést to ve správném pořadí, aby byla konzola propojena s mikrofonem sluchátek!

### NASTAVENÍ MIKROFONU

Odstraňte držák na mikrofon a umístěte jej na stranu, které dáváte přednost. Poté na otevřené straně umístěte krytku, aby v otvoru nedocházelo k hromadění prachu či nečistot.



## NASTAVENÍ POČÍTAČE PC/MAC

- 1] Zapojte kabel USB do příslušného portu v počítači PC či Mac.
- 2] Váš počítač PC (s OS Windows 7) automaticky nahlavní soupravu nalezne a určí ji jako zařízení pro zvukový výstup.
- 3] U počítače Mac otevřete preference systému a přejděte na nastavení zvuku. (Tam můžete nastavit, že má být nahlavní souprava Gioteck EX-06 zařízením pro zvukový výstup.)
- 4] Mikrofon nesmí být nastaven na ztlumení.

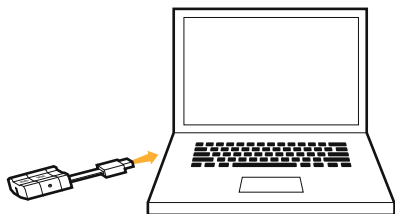

CZ

## NASTAVENÍ PŘENOSNÉHO ZAŘÍZENÍ

- 1] Zapojte kabel USB bezdrátového vysílače do volného portu na konzole, počítači či jiném zařízení s portem USB.
- 2] Zapojte jeden konec zvukového kabelu do přenosného zařízení (mobilního telefonu, zařízení iPod, přehrávače mp3 apod.) a druhý konec do bezdrátového vysílače.
- 3] Nyní můžete poslouchat hudbu na cestách!

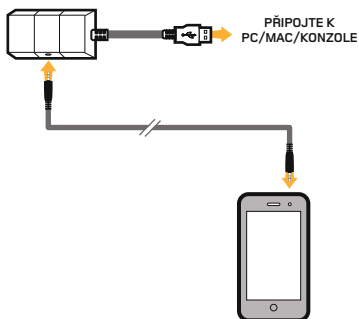



## OMEZENÁ ZÁRUKA

Záruka za tento výrobek zahrnuje záruku za vady materiálu a zpracování a platí po dobu devadesátí (90) dnů od data zakoupení. Tato záruka se nevztahuje na škody způsobené nehodou, nesprávným použitím nebo nedbalostí, například natrženou tkaninu, a náprava se omezuje na výměnu za jiný výrobek nebo opravu výrobku, jak stanovíme my. Na škody způsobené použitím agresivních chemikálií se záruka nevztahuje. Pokud vznikne závada do 90 dnů od zakoupení, kontaktujte nás a vyžádejte si povolení s vrácením výrobku. Zákazník bude hradit přepravní poplatky, ale společnost Goodbetterbest Limited uhradí přepravní poplatky vztahující se k náhradnímu výrobku. Je třeba výrobek pečlivě a bezpečně zabalit a přiložit k němu (1) kopii originálu dokladu o koupi (stvrzenku z prodejny) zobrazující datum nákupu a (b) podrobné vysvětlení problému, který vyžaduje servisní zásah. Tato záruka má platnost vyšší než jakákoli jiná záruka prodejce, ať již výslovná či předpokládaná.

CZ





TIPY PRO ŘEŠENÍ POTÍŽÍ A TUTO  
PŘÍRUČKU V ONLINE PODOBĚ  
NALEZNETE NA ADRESE:

[WWW.GIOTECK.COM](http://WWW.GIOTECK.COM)

