

**REGISTER YOUR TOOLS**  
<http://register.ryobitools.com>  
 1-800-525-2579

# OPERATOR'S MANUAL

MANUEL D'UTILISATION  
 MANUAL DEL OPERADOR

FLOATING SPEAKER/LIGHT SHOW  
 WITH **BLUETOOTH®** WIRELESS  
 TECHNOLOGY

HAUT-PARLEUR FLOTTANT/  
 JEU DE LUMIÈRE AVEC TECHNOLOGIE  
 SANS FIL **BLUETOOTH®**

ALTAVOZ FLOTANTE/SHOW DE LUCES  
 CON TECNOLOGÍA  
 INALÁMBRICA **BLUETOOTH®**

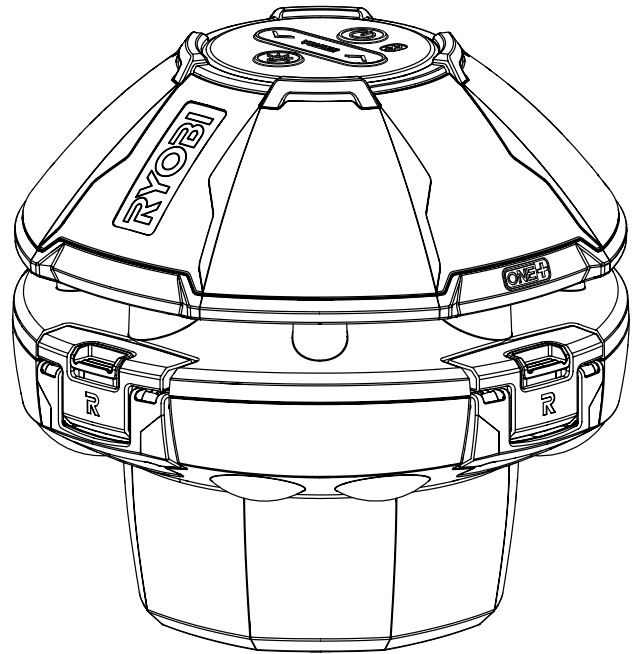

**P3520**

## TABLE OF CONTENTS

\*\*\*\*\*

- Important Safety Instructions .....2-3
- Symbols..... 4
- Features..... 4
- Assembly .....5
- Operation.....5-7
- Maintenance..... 8
- Illustrations .....10-11
- Parts Ordering/Service .....Back page

## TABLE DES MATIÈRES

\*\*\*\*\*

- Instructions importantes concernant la sécurité.....2-3
- Symboles..... 4
- Caractéristiques ..... 4
- Assemblage.....5
- Utilisation.....5-7
- Entretien ..... 8
- Illustrations .....10-11
- Commande de pièces/dépannage .....Page arrière

## ÍNDICE DE CONTENIDO

\*\*\*\*\*

- Instrucciones de seguridad importantes..... 2-3
- Símbolos ..... 4
- Características ..... 4
- Armado .....5
- Funcionamiento.....5-7
- Mantenimiento..... 8
- Ilustraciones .....10-11
- Pedidos de repuestos/servicio..... Pág. posterior

**⚠ WARNING:** To reduce the risk of injury, the user must read and understand the operator's manual before using this product.

**⚠ AVERTISSEMENT :** Pour réduire les risques de blessures, l'utilisateur doit lire et veiller à bien comprendre le manuel d'utilisation avant d'employer ce produit.

**⚠ ADVERTENCIA:** Para reducir el riesgo de lesiones, el usuario debe leer y comprender el manual del operador antes de usar este producto.

**SAVE THIS MANUAL FOR FUTURE REFERENCE**

**CONSERVER CE MANUEL POUR FUTURE RÉFÉRENCE**

**GUARDE ESTE MANUAL PARA FUTURAS CONSULTAS**

# IMPORTANT SAFETY INSTRUCTIONS

## WARNING!

**READ THESE INSTRUCTIONS.** Failure to follow all instructions listed below, may result in electric shock, fire and/or serious personal injury.

## FOLLOW ALL WARNINGS AND INSTRUCTIONS SAVE THESE INSTRUCTIONS

## DANGER!

**RISK OF DROWNING:** NOT a lifesaving device. Only intended for use as a recreational product. Never allow children or persons who cannot swim to use this product. This product is designed to be used around and in residential swimming pool and a person who cannot swim can drown if they accidentally fall into the pool while using the product.

## WARNING!

**DO NOT ALLOW HIGHLY CONDUCTIVE OR CORROSIVE FLUIDS TO GET INSIDE THE BATTERY PACK.** Pool water is corrosive and will cause battery damage if fluid enters the sealed battery compartment. These fluids can cause battery pack failure including short-circuit resulting in smoke, fire and/or serious personal injury. Thoroughly dry all surfaces before opening or closing sealed battery compartment to prevent water from entering battery pack and internal components.

- **Do not open battery compartment with wet hands.**
- **Only use attachments/accessories specified by the manufacturer.**
- **Know your product. Read operator's manual carefully. Learn its applications and limitations, as well as the specific potential hazards related to this product.** Following this rule will reduce the risk of electric shock, fire, or serious injury.
- **Do not operate battery products in explosive atmospheres, such as in the presence of flammable liquids, gases, or dust.** Products create sparks which may ignite the dust or fumes.

## ELECTRICAL SAFETY

- **Do not handle charger, charger plug or battery pack with wet hands.**
- **A battery operated product with integral batteries or a separate battery pack must be recharged only with the specified charger for the battery.** A charger that may be suitable for one type of battery may create a risk of fire when used with another battery.

- **Use battery operated product only with specifically designated battery pack.** Use of any other batteries may create a risk of fire.
- **Use battery only with charger listed.** For use with 18 Volt lithium-ion battery packs, see tool/appliance/battery pack/charger correlation supplement 987000-432.

## PERSONAL SAFETY

- **Do not allow children to handle the speaker. It is NOT a toy.** To prevent serious injury or damage to the speaker, DO NOT throw or play games with speaker. DO NOT jump on or over speaker.
- **Do not use on a ladder or unstable support.** Stable footing on a solid surface enables better control of the product in unexpected situations.
- **Do not listen to music or other audio programs while operating machinery.** Doing so may cause distractions that could result in serious personal injury.
- **This product is capable of producing sound levels that can be dangerous to long-term hearing.** Listening to music at high volume for any period of time may cause noise-induced hearing loss. The higher the volume, the less time required before your hearing may be affected.

## PRODUCT USE AND CARE

- **When battery pack is not in use, keep it away from other metal objects like: paper clips, coins, keys, nails, screws, or other small metal objects that can make a connection from one terminal to another.** Shorting the battery terminals together may cause sparks, burns, or a fire.
- **Keep the product dry, clean and free from oil and grease.** Always use a clean cloth when cleaning. Never use brake fluids, gasoline, petroleum-based products, or any strong solvents to clean the radio. Following this rule will reduce the risk of loss of control and deterioration of the enclosure plastic.
- **Battery products do not have to be plugged into an electrical outlet; therefore, they are always in operating condition. Be aware of possible hazards when not using your battery product or when changing accessories.** Following this rule will reduce the risk of electric shock, fire, or serious personal injury.
- **Do not place battery products or their batteries near fire or heat.** This will reduce the risk of explosion and possibly injury.
- **Do not crush, drop or damage battery pack. Do not use a battery pack or charger that has been dropped or received a sharp blow.** A damaged battery is subject to explosion. Properly dispose of a dropped or damaged battery immediately.

# IMPORTANT SAFETY INSTRUCTIONS

- **Batteries can explode in the presence of a source of ignition, such as a pilot light.** To reduce the risk of serious personal injury, never use any cordless product in the presence of open flame. An exploded battery can propel debris and chemicals. If exposed, flush with water immediately.
- **Do not charge battery product in a damp or wet location.** Following this rule will reduce the risk of electric shock.
- **For best results, your battery product should be charged in a location where the temperature is more than 50°F but less than 100°F.** To reduce the risk of serious personal injury, do not store outside or in vehicles.
- **Under extreme usage or temperature conditions, battery leakage may occur. If liquid comes in contact with your skin, wash immediately with soap and water. If liquid gets into your eyes, flush them with clean water for at least 10 minutes, then seek immediate medical attention.** Following this rule will reduce the risk of serious personal injury.
- **To reduce the risk of personal injury and electric shock, the product should not be played with or placed where small children can reach it.**
- **Do not use a battery pack or appliance that is damaged or modified.** Damaged or modified batteries may exhibit unpredictable behavior resulting in fire, explosion or risk of injury.
- **Do not modify or attempt to repair a battery pack that has been damaged.**
- **Do not expose a battery pack or appliance to fire or excessive temperature.** Exposure to fire or temperature above 265°F may cause explosion.
- **Follow all charging instructions and do not charge the battery pack or appliance outside of the temperature range specified in the instructions.** Charging improperly or at temperatures outside of the specified range may damage the battery and increase the risk of fire.
- **Have servicing performed by a qualified repair person using only identical replacement parts.** This will ensure that the safety of the product is maintained.

## SERVICE

- **Product service must be performed only by qualified repair personnel.** Service or maintenance performed by unqualified personnel may result in a risk of injury.
- **When servicing a product, use only identical replacement parts. Follow instructions in the Maintenance section of this manual.** Use of unauthorized parts or failure to follow Maintenance Instructions may create a risk of shock or injury.
- **Refer all servicing to qualified service personnel.** Servicing is required when the apparatus has been damaged in any way, such as power-supply cord or plug is damaged, liquid has been spilled or objects have fallen into the apparatus, the apparatus has been exposed to rain or moisture, does not operate normally, or has been dropped.
- **Save these instructions.** Refer to them frequently and use them to instruct others who may use this product. If you loan someone this product, loan them these instructions also.

## WARNING:

**NEVER IMMERSE OR EXPOSE YOUR BATTERY PACK OR CHARGER TO CORROSIVE OR CONDUCTIVE FLUIDS OR ALLOW THESE FLUIDS TO FLOW INSIDE THESE ITEMS.**

**NEVER COMPLETELY SUBMERGE THE SPEAKER, AS THIS MAY DAMAGE THE SEALED BATTERY COMPARTMENT AND OTHER COMPONENTS.**

Corrosive or conductive fluids, such as seawater, chlorine, certain industrial chemicals, and bleach or bleach containing products, etc., can cause a short circuit in the battery pack.

If your battery pack is exposed to a corrosive or conductive fluid, do not attempt to use or charge the battery pack and immediately perform the following steps:



- Wear appropriate personal protective equipment, including eye protection and rubber gloves.

- Place your exposed battery pack in a large bucket, such as a 5 gallon or similar bucket, and fill the bucket with regular tap water. Do not place more than two packs in the bucket.
- Locate the bucket outdoors in an area inaccessible to children and pets and away from all buildings, garages/sheds, structures, vehicles, and combustible/flammable materials.
- Leave the battery pack(s) in the bucket filled with tap water and call Customer Service at 1-800-525-2579 for additional instructions on the proper disposal of the exposed battery pack(s).





Battery packs exposed to corrosive or conductive fluids and failure to follow the steps above in the event of exposure to these fluids can result in smoke/fire, serious personal injury, and/or property damage.

# SYMBOLS

The following signal words and meanings are intended to explain the levels of risk associated with this product.

SYMBOL	SIGNAL	MEANING
	<b>DANGER:</b>	Indicates a hazardous situation, which, if not avoided, will result in death or serious injury.
	<b>WARNING:</b>	Indicates a hazardous situation, which, if not avoided, could result in death or serious injury.
	<b>CAUTION:</b>	Indicates a hazardous situation, that, if not avoided, may result in minor or moderate injury.
	<b>NOTICE:</b>	(Without Safety Alert Symbol) Indicates information considered important, but not related to a potential injury (e.g. messages relating to property damage).

Some of the following symbols may be used on this product. Please study them and learn their meaning. Proper interpretation of these symbols will allow you to operate the product better and safer.

SYMBOL	NAME	DESIGNATION/EXPLANATION
	Safety Alert	Indicates a potential personal injury hazard.
	Read Operator's Manual	To reduce the risk of injury, user must read and understand operator's manual before using this product.
	Slippery Surface	Water dripping from a wet pool speaker can result in a slip and fall hazard.
	Recycle Symbol	This product uses lithium-ion (Li-ion) batteries. Local, state, or federal laws may prohibit disposal of batteries in ordinary trash. Consult your local waste authority for information regarding available recycling and/or disposal options.
V	Volts	Voltage
W	Watt	Power
min	Minutes	Time
	Direct Current	Type or a characteristic of current

# FEATURES

## PRODUCT SPECIFICATIONS

IP Rating

Water Ingress Protection ..... IPX8

**BLUETOOTH®** connection range..... 100 ft.

# ASSEMBLY

## WARNING:

Do not use this product if it is not completely assembled or if any parts appear to be missing or damaged. Use of a product that is not properly and completely assembled or with damaged or missing parts could result in serious personal injury.

## WARNING:

Do not attempt to modify this product or create accessories or attachments not recommended for use with this product. Any such alteration or modification is misuse and could result in a hazardous condition leading to possible serious personal injury.

If any parts are damaged or missing, please call 1-800-525-2579 for assistance.

# OPERATION

## WARNING:

Do not allow familiarity with this product to make you careless. Remember that a careless fraction of a second is sufficient to inflict serious injury.

## WARNING:

Always inspect the speaker and sealed battery compartment before and after each use for damage or cracks. Discontinue use if the sealed battery compartment is damaged, as this can allow corrosive or conductive liquids to enter the battery pack and result in serious personal injury or property damage.

## WARNING:

Always remove the battery pack from the product and disconnect from the power supply when you are assembling parts, cleaning, or when not in use. Removing battery pack or unplugging extension cord will prevent accidental starting that could cause serious personal injury.

## WARNING:

This product is capable of producing sound levels that can be dangerous to long-term hearing. Listening to music at high volume for any period of time can cause noise-induced hearing loss. The higher the volume, the less time required before your hearing could be affected.

## APPLICATIONS

You may use this product for the following purposes:

- Connecting to MP3 players or other audio devices

## INSTALLING/REMOVING THE BATTERY PACK

See Figures 1 - 3, pages 10 - 11.

## WARNING:

Do not allow any moisture or water inside the sealed battery compartment. Pool water is corrosive and will cause battery damage, smoke/fire, serious personal injury, and/or property damage if fluid enters the sealed battery compartment.

- Remove the product from the pool and move away from the pool area before opening the battery compartment cover to avoid accidentally dropping the battery pack into the pool.
- Thoroughly dry all surfaces of the unit before opening the sealed battery compartment to keep pool water out of the battery compartment and away from the battery pack and internal components.
- Do not use the product if the sealed battery compartment is damaged or the cover is cracked, as this can allow pool water to enter the battery pack and internal components.

## WARNING:

After opening the product, if fluid has entered the sealed battery compartment and has collected in the bottom of the battery compartment, immediately discontinue use and remove the battery pack. See page 3, *Important Safety Instructions*, in this manual and follow the instructions in the WARNING for battery packs exposed to corrosive and conductive liquids.

# OPERATION

## To install battery pack:

- To release each of the four latches, press the latch lock. Lift the latch and pull upward. This will release the latch catch.
- Release all four latches in this manner to open the speaker and lift off the dome.
- If any fluid enters the sealed battery compartment when opening, thoroughly dry the interiors of the sealed compartment, upper dome, and base before installing the battery pack and closing the battery compartment.
- Place the battery pack into the battery port, aligning the rib on the battery pack with the groove in the battery port.
- Make sure the latches on the battery pack snap into place and the battery pack is secured to the product before reassembling the speaker.
- To reassemble, place the upper dome on top of the base, aligning the latches on the speaker's base with the lock brackets.
- For each latch, hook the latch catch over the lip on the upper dome. Push down on the latch until it snaps into the closed position.
- Make sure all four of the latches are securely locked. There must be no gaps or movement between the dome and the base.

## To remove battery pack:

- Place the base on a stable surface with the dome and controls facing up.
- Release the four latches as described above to remove the housing from the base of the product.
- Depress the latches on both sides of the battery pack to release it.

**NOTE:** Always remove battery pack when not in use. Leaving the battery pack connected for long periods of time may drain the battery pack.



## CONNECTING THE SPEAKER TO BLUETOOTH®

### WARNING:

Never handle electrical devices that you are trying to connect to the **BLUETOOTH®** speaker while you are wet, in a swimming pool, or standing on wet ground. Handling electrical devices can result in death by electrocution or electric shock.

The floating pool speaker provides wireless connectivity to most audio-capable mobile devices, MP3 players, etc., via **BLUETOOTH®** wireless technology.

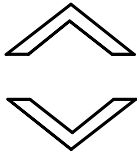
For complete operating instructions for all external devices, always refer to the manual that was included with the device you wish to use.

MODE	ICON	MUSIC/LIGHT SHOW	
MUSIC AND LED LIGHT SHOW		Press the power button. The product searches for a <b>BLUETOOTH®</b> device with which to pair. (See <b>Connecting the Speaker to BLUETOOTH®</b> )	The blue LED lights turn on and will slowly increase and decrease in intensity until music is selected on your device.
		When paired to a device, music can be selected and volume can be controlled using Volume Up or Volume Down from the control panel.  You may also adjust volume using the volume control on your device.	When the volume is increased or decreased, the LED lights flash and change pattern in response to the volume and the beat of the music.
MUSIC ONLY		Press the light bulb button twice to turn off the LED light show.	Lights turn off, music is on.
LIGHTS ONLY		Press the power button to turn music off. Press the light bulb button to turn on the LED lights.	Music is off, lights will be on. Lights will cycle through the range of colors but will not flash or change pattern.
OFF		Press the light bulb button again to turn all functions off.	

# OPERATION

- Press the **power** button to turn the product on.
- When the product is turned on, it will begin searching for a device with which to pair.  
**NOTE:** The speaker will attempt to connect with a device for 5 minutes before it stops searching.
- To connect, using your **BLUETOOTH**® capable device, select **RYOBI P3520** in your settings for **BLUETOOTH**®.
- To disconnect the current device and allow connection to another **BLUETOOTH**® enabled device, press and hold the power button for a few seconds. The speaker will again search for devices with which to pair.

## ADJUSTING THE VOLUME

See Figure 4, page 11.

When the product is turned on or when the battery pack is removed and replaced, the product will return to its maximum volume setting.

- **To increase the volume:** press the **VOLUME UP** button.
- **To decrease the volume:** press the **VOLUME DOWN** button.

**NOTE:** Volume may also be adjusted by pressing and holding the **VOLUME UP** or **VOLUME DOWN** button. A “beep” will indicate you have reached the highest or lowest volume the speaker is capable of producing.

### **NOTICE:**

Do not use the speaker at maximum volume for an extended period of time. It could cause damage to the speakers and/or amplifiers in your unit.

## TIPS FOR USING THE SPEAKER IN THE POOL

See Figure 5, page 11.

### **WARNING:**

The speaker is NOT a toy and is NOT a life saving device. To prevent serious personal injury, property damage, or damage to the speaker, never throw or play games with speaker and never jump on or over speaker.

- Make sure each of the four latches is securely fastened.
- Place the product into the pool carefully. Do not toss the speaker into the pool.
- Do not intentionally submerge the product, as it could damage the speaker.
- Never attempt to release the latches and remove the upper dome when the product is in water. Doing so will cause damage to the product or the battery pack.
- Be aware of the product's location in the water at all times.

# MAINTENANCE

## **WARNING:**

Always inspect the speaker and sealed battery compartment before and after each use for damage or cracks. Discontinue use if the sealed battery compartment is damaged, as this can allow corrosive or conductive liquids to enter the battery pack and result in serious personal injury or property damage.

## **WARNING:**

Always remove the battery pack from the product when you are assembling parts, cleaning, or when not in use. Removing battery pack or unplugging extension cord will prevent accidental starting that could cause serious personal injury.

## **GENERAL MAINTENANCE**

Avoid using solvents when cleaning plastic parts. Most plastics are susceptible to damage from various types of commercial solvents and can be damaged by their use. Use clean cloths to remove dirt, dust, oil, grease, etc.

## **WARNING:**

When servicing, use only identical replacement parts. Use of any other part could create a hazard or cause product damage.

## **BATTERY COVER SEAL LUBRICATION**

Periodically lubricate the O-ring seal of the battery compartment cover using a silicone lubricant to help eliminate water entering the battery compartment.

If o-ring is damaged or if you observe water in the battery compartment, have the o-ring replaced.

## **STORAGE**

Store the speaker away from the reach of children. Wipe the speaker with a clean, dry cloth before storage to remove any water from the surface. Make sure the LED lenses are dry and clean.

## **NOTICE:**

The LEDs cannot be replaced. Any attempt to replace the LEDs may damage the lights.

**NOTE: ILLUSTRATIONS START ON PAGE 10 FOLLOWING FRENCH AND SPANISH LANGUAGE SECTIONS**



## FCC COMPLIANCE

### **WARNING:**

Changes or modifications to this unit not expressly approved by the party responsible for compliance could void the user's authority to operate the equipment.

This device complies with part 15 of the FCC rules. Operation is subject to the following two conditions: (1) this device may not cause harmful interference, and (2) this device must accept any interference received, including interference that may cause undesired operation.

**NOTE:** The grantee is not responsible for any changes or modifications not expressly approved by the party responsible for compliance. Such modifications could void the user's authority to operate the equipment.

**NOTE:** This equipment has been tested and found to comply with the limits for a Class B digital device, pursuant to part 15 of the FCC Rules. These limits are designed to provide reasonable protection against harmful interference in a residential installation. This equipment generates, uses and can radiate radio frequency energy and, if not installed and used in accordance with the instructions, may cause harmful interference to radio communications. However, there is no guarantee that interference will not occur in a particular installation. If this equipment does cause harmful interference to radio or television reception, which can be determined by turning the equipment off and on, the user is encouraged to try to correct the interference by one or more of the following measures:

- Reorient or relocate the receiving antenna.
- Increase the separation between the equipment and receiver.
- Connect the equipment into an outlet on a circuit different from that to which the receiver is connected.
- Consult the dealer or an experienced radio/TV technician for help.

This device complies with Industry Canada license-exempt RSS standard(s). Operation is subject to the following two conditions: (1) this device may not cause interference, and (2) this device must accept any interference, including interference that may cause undesired operation of the device.

Under Industry Canada regulations, this radio transmitter may only operate using an antenna of a type and maximum (or lesser) gain approved for the transmitter by Industry Canada. To reduce potential radio interference to other users, the antenna type and its gain should be so chosen that the equivalent isotropically radiated power (e.i.r.p.) is not more than that necessary for successful communication.

This equipment complies with FCC radiation exposure limits set forth for an uncontrolled environment. This equipment should be installed and operated with minimum distance of 20 cm between the radiator and your body. This transmitter must not be co-located or operating in conjunction with any other antenna or transmitter.

## IC COMPLIANCE

This equipment complies with IC radiation exposure limits set forth for an uncontrolled environment. This equipment should be installed and operated with minimum distance of 20 cm between the radiator and your body.

---

## **BLUETOOTH® LICENSE STATEMENT**

The **BLUETOOTH®** word mark and logos are registered trademarks owned by **BLUETOOTH SIG, Inc.**, and any use of such marks by RYOBI™ is under license. Other trademarks and trade names are those of their respective owners.

# INSTRUCTIONS IMPORTANTES CONCERNANT LA SÉCURITÉ

## AVERTISSEMENT !

**LIRE CES INSTRUCTIONS.** Le non-respect de toutes les instructions ci-dessous peut entraîner un choc électrique, un incendie et des blessures graves.

## SUIVRE TOUS LES AVERTISSEMENTS ET INSTRUCTIONS CONSERVER CES INSTRUCTIONS

## DANGER !

**RISQUE DE NOYADE :** Ceci n'est PAS un appareil de sauvetage. Uniquement destiné à une utilisation récréative. Ne jamais permettre à un enfant ou une personne qui ne peut pas nager d'utiliser ce produit. Ce produit est conçu pour être utilisé autour et dans une piscine résidentielle, et une personne qui ne sait pas nager peut se noyer si elle tombe accidentellement dans la piscine en utilisant ce produit.

## AVERTISSEMENT !

**NE PAS PERMETTRE À UN LIQUIDE HAUTEMENT CONDUCTEUR OU CORROSIF DE S'INFILTRER DANS LE BLOC-PILES.** L'eau de piscine est corrosive et endommagera la pile si le liquide entre dans le compartiment étanche à piles. Ces liquides peuvent causer une défaillance du bloc-piles, notamment un court-circuit pouvant provoquer de la fumée, des flammes ou des blessures graves. Bien sécher toutes les surfaces avant d'ouvrir ou de fermer le compartiment étanche à piles afin d'éviter que de l'eau pénètre dans le bloc-piles et dans les composantes internes.

- **Ne pas ouvrir le compartiment à piles avec les mains humides.**
- **Utiliser seulement des accessoires spécifiés par le fabricant.**
- **Apprendre à connaître produit. Lire attentivement le manuel d'utilisation. Apprendre les applications et les limites de la produit, ainsi que les risques spécifiques relatifs à son utilisation.** Le respect de cette consigne réduira les risques d'incendie, de choc électrique et de blessures graves.
- **Ne pas utiliser de produits dans des atmosphères explosives, en présence de liquides, de gaz ou de poussières inflammables par exemple.** Les produits créent des étincelles qui pourraient enflammer les poussières ou les vapeurs.

## SÉCURITÉ ÉLECTRIQUE

- **Ne pas manipuler le chargeur, la prise du chargeur ou le bloc-piles avec les mains humides.**
- **Les piles du produit, qu'elles soient intégrées ou amovibles, ne doivent être rechargées qu'avec le chargeur spécifié.** Un chargeur approprié pour un type de

pile peut créer un risque d'incendie s'il est utilisé avec un autre type de pile.

- **Utiliser le produit exclusivement avec le bloc de piles indiqué.** L'usage de tout autre bloc peut créer un risque d'incendie.
- **Ne recharger les piles qu'avec l'appareil indiqué.** Pour utiliser l'appareil avec des piles au lithium-ion de 18 V, consulter le supplément de raccordement pour chargeur/ outils/piles/appareil n° 987000-432.

## SÉCURITÉ PERSONNELLE

- **Ne pas laisser les enfants faire fonctionner ce produit. Ce n'est pas un jouet.** Pour prévenir les blessures graves ou des dommages au haut-parleur NE PAS lancer ou jouer avec le haut-parleur. NE PAS sauter sur ou par-dessus le haut-parleur.
- **Ne pas utiliser l'produit sur une échelle ou un support instable.** Une bonne tenue et un bon équilibre permettent de mieux contrôler le produit en cas de situation imprévue.
- **Ne pas écouter de la musique ou d'autres émissions audio au moment d'opérer de la machinerie.** Ne pas respecter cette directive peut causer des distractions qui pourraient entraîner des blessures graves.
- **Cet appareil produit est suffisamment puissant pour endommager l'ouïe à long terme.** L'écoute de la musique à un niveau sonore élevé pendant une certaine période peut entraîner une perte auditive attribuable au bruit. Plus le niveau sonore est élevé, moins il faudra de temps pour endommager l'ouïe.

## UTILISATION ET ENTRETIEN DU PRODUIT

- **Lorsque le bloc de piles n'est pas en usage, le tenir à l'écart d'articles métalliques tels que : attaches trombones, pièces de monnaie, clous, vis et autres petits objets métalliques risquant d'établir le contact entre les deux bornes.** La mise en court-circuit des bornes d'une pile peut entraîner des étincelles, des brûlures ou un incendie.
- **Garder la produit sèches, propres et exemptes d'huile ou de graisse.** Toujours utiliser un chiffon propre pour le nettoyage. Ne jamais utiliser de liquide de freins, d'essence ou de produits à base de pétrole pour nettoyer la produit. Le respect de cette consigne réduira les risques de perte de contrôle et d'endommagement du boîtier en plastique.
- **Les produits fonctionnant sur piles n'ayant pas besoin d'être branchés sur une prise secteur sont toujours en état de utilisation. Tenir compte des dangers possibles lorsque le produit fonctionnant sur pile n'est pas utilisé et lors du remplacement d'accessoires.** Le respect de cette consigne réduit les risques d'incendie, de choc électrique et de blessures graves.
- **Ne pas placer un produit fonctionnant sur pile ou sa pile à proximité de flammes ou d'une source de chaleur.** Ceci réduira les risques d'explosion et de blessures.
- **Ne pas écraser, faire tomber ou endommager le bloc de piles. Ne pas utiliser un bloc de piles ou un chargeur endommagé ou soumis à un choc violent.** Une pile endommagée risque d'exploser. Éliminer immédiatement toute pile endommagée, selon une méthode appropriée.

# INSTRUCTIONS IMPORTANTES CONCERNANT LA SÉCURITÉ

- **Les piles peuvent exploser en présence d'une source d'inflammation, telle qu'une veilleuse.** Pour réduire les risques de blessures graves, ne jamais utiliser un appareil sans fil, quel qu'il soit, en présence d'une flamme vive. En explosant, une pile peut projeter des débris et des produits chimiques. En cas d'exposition, rincer immédiatement les parties atteintes avec de l'eau.
- **Ne pas recharger un produit fonctionnant sur pile dans un endroit humide ou mouillé.** Le respect de cette règle réduira les risques de choc électrique.
- **Pour un résultat optimal, recharger le produit fonctionnant sur pile dans un local où la température est comprise entre 10 et 38 °C (50 et 100 °F).** Ne pas ranger le produit à l'extérieur ou dans un véhicule, afin de réduire le risque de blessures graves.
- **Si le produit est utilisé de façon intensive ou sous des températures extrêmes, des fuites de pile peuvent se produire. En cas de contact du liquide avec la peau, rincer immédiatement la partie atteinte avec de l'eau savonneuse. En cas de projection dans les yeux, les rincer à l'eau fraîche pendant au moins 10 minutes, puis contacter immédiatement un médecin.** Le respect de cette consigne réduira les risques de blessures graves.
- **Pour réduire le risque de blessures et de choc électrique, ne pas utiliser ni placer ce produit à la portée d'enfants en bas âge.**
- **Ne pas utiliser un bloc-piles endommagé ou modifié.** Le bris ou la modification du bloc-piles peut causer un comportement imprévisible et causer un incendie, une explosion ou des blessures.
- **Ne pas modifier ou tenter de réparer un bloc-piles ayant été endommagé.**
- **Ne pas exposer le bloc-piles ou l'outil à un feu ou à des températures excessives.** Une exposition à

un incendie ou à une température supérieure à 130 °C (265 °F) peut provoquer une explosion.

- **Suivre toutes les instructions afférentes à la recharge et ne pas recharger le bloc-piles ou l'appareil hors des températures spécifiées dans les instructions.** Une recharge incorrecte ou hors des températures spécifiées peut endommager la pile et augmenter les risques de feu.
- **Demander à un réparateur qualifié d'effectuer la réparation en utilisant des pièces de rechange identiques.** Ceci assurera la bonne sécurité du produit réparé.

## DÉPANNAGE

- **L'entretien de l'produit doit être réalisé uniquement par un personnel de réparation qualifié.** Les réparations ou entretiens effectués par des personnes non qualifiées présentent des risques de blessures.
- **Utiliser exclusivement des pièces identiques à celles d'origine pour les réparations. Se conformer aux instructions de la section Entretien de ce manuel.** L'usage de pièces non autorisées ou le non-respect des instructions peut présenter des risques de choc électrique ou de blessures.
- **Faire effectuer toutes les réparations par un personnel d'entretien qualifié.** Il est nécessaire de faire réparer l'appareil lorsqu'il a subi des dommages quelconques ; si, par exemple, le cordon d'alimentation ou la fiche est endommagé, si du liquide a été renversé ou si des objets sont tombés dans l'appareil, si celui-ci a été exposé à la pluie ou à l'humidité, s'il ne fonctionne pas normalement ou s'il a chuté.
- **Conserver ces instructions.** Les consulter fréquemment et les utiliser pour instruire les autres utilisateurs éventuels. Si cet produit est prêté, il doit être accompagné de ces instructions.

## AVERTISSEMENT :

**NE JAMAIS IMMERGER NI EXPOSER VOTRE BLOC-PILES OU CHARGEUR AUX LIQUIDES CORROSIFS OU CONDUCTEURS OU PERMETTRE À CES LIQUIDES DE S'ÉCOULER À L'INTÉRIEUR DE CES OBJETS.**

**NE JAMAIS SUBMERGER COMPLÈTEMENT LE HAUT-PARLEUR, CECI PEUT ENDOMMAGER LE COMPARTIMENT À PILES SCELLÉ ET LES AUTRES COMPOSANTS.**

Les liquides corrosifs ou conducteurs, tels que l'eau de mer, le chlore, certains produits chimiques industriels, et l'eau de Javel ou les produits contenant de l'eau de Javel, etc., peuvent causer un court-circuit du bloc-piles.



Si votre bloc-piles est exposé à un liquide corrosif ou conducteur, ne pas essayer de l'utiliser ou de le charger et effectuer immédiatement les étapes suivantes :

- Porter un équipement de protection personnel approprié, incluant une protection oculaire et des gants de caoutchouc.
- Déposer votre bloc-piles dans un grand seau, tel qu'un seau de 18,9 l (5 gallons) ou un autre seau similaire, et remplir le seau avec de l'eau du robinet. Ne pas déposer plus de deux bloc-piles dans le seau.
- Placer le seau à l'extérieur dans un endroit non accessible aux enfants et aux animaux et loin des bâtisses, garages, remises, structures, véhicules et matières combustibles ou inflammables.
- Laisser le(s) bloc-piles dans le seau rempli avec de l'eau du robinet et appeler le Service à la clientèle au 1-800-525-2579 pour de plus amples instructions sur la bonne façon d'éliminer le(s) bloc-piles exposé(s).





Le défaut de suivre les étapes ci-haut lorsqu'un bloc-piles est exposé aux liquides corrosifs ou conducteurs peut causer de la fumée, un feu, des blessures corporelles graves et/ou des dommages à la propriété.

# SYMBOLES

Les termes de mise en garde suivants et leur signification ont pour but d'expliquer le degré de risques associé à l'utilisation de ce produit.

SYMBOLE	SIGNAL	SIGNIFICATION
	<b>DANGER :</b>	Indique une situation dangereuse qui, si elle n'est pas évitée, aura pour conséquences des blessures graves ou mortelles.
	<b>AVERTISSEMENT :</b>	Indique une situation dangereuse qui, si elle n'est pas évitée, pourrait entraîner des blessures graves ou mortelles.
	<b>ATTENTION :</b>	Indique une situation dangereuse qui, si elle n'est pas évitée, pourrait entraîner des blessures légères ou de gravité modérée.
	<b>AVIS :</b>	(Sans symbole d'alerte de sécurité) Indique les informations jugées importantes sans toutefois représenter un risque de blessure (ex. : messages concernant les dommages matériels).

Certains des symboles ci-dessous peuvent être utilisés sur l'produit. Veiller à les étudier et à apprendre leur signification. Une interprétation correcte de ces symboles permettra d'utiliser l'produit plus efficacement et de réduire les risques.

SYMBOLE	NOM	DÉSIGNATION / EXPLICATION
	Symbole d'alerte de sécurité	Indique un risque de blessure potentiel.
	Lire le manuel d'utilisation	Toujours porter des lunettes de sécurité munies d'écrans latéraux et un masque facial intégral lors de l'utilisation de cet outil.
	Surface glissante	De l'eau peut s'égoutter d'un haut-parleur de piscine humide et causer un risque de glissade et de chute.
	Symboles de recyclage	Ce produit utilise les piles et lithium-ion (Li-ion). Les réglementations locales ou gouvernementales peuvent interdire de jeter les piles dans les ordures ménagères. Consulter les autorités locales compétentes pour les options de recyclage et/ou l'élimination.
V	Volts	Tension
W	Watt	Alimentation
min	Minutes	Temps
≡	Courant continu	Type ou caractéristique du courant

# CARACTÉRISTIQUES

## FICHE TECHNIQUE

Taux d'étanchéité

Protection contre l'infiltration d'eau..... IPX8

Portée de la connexion **BLUETOOTH**® ..... 30,4 m (100 pieds)

# ASSEMBLAGE

## AVERTISSEMENT :

Ne pas utiliser le produit s'il n'est pas complètement assemblé ou si des pièces semblent manquantes ou endommagées. L'utilisation d'un produit dont l'assemblage est incorrect ou incomplet ou comportant des pièces endommagées ou absentes représente un risque de blessures graves.

## AVERTISSEMENT :

Ne pas essayer de modifier cet outil ou de créer des pièces et accessoires non recommandés. De telles altérations ou modifications sont considérées comme un usage abusif et peuvent créer des conditions dangereuses, risquant d'entraîner des blessures graves.

Si des pièces manquent ou sont endommagées, veuillez appeler au 1-800-525-2579 pour obtenir de l'aide.

# UTILISATION

## AVERTISSEMENT :

Ne pas laisser la familiarité avec l'produit faire oublier la prudence. Ne pas oublier qu'une fraction de seconde d'inattention peut entraîner des blessures graves.

## AVERTISSEMENT :

Toujours inspecter le haut-parleur et le compartiment à piles scellé avant et après chaque utilisation pour des dommages ou des fissures. Cesser d'utiliser si le compartiment à piles est endommagé, ceci pourrait permettre à des liquides corrosifs ou conducteurs de pénétrer dans le bloc-piles et causer des blessures corporelles graves ou des dommages à la propriété.

## AVERTISSEMENT :

Toujours retirer la bloc-pile et débranchez de l'alimentation de l'outil au moment d'assembler des pièces, d'effectuer des réglages et de procéder au nettoyage, ou lorsque l'outil n'est pas utilisé. Le fait de retirer la pile ou cordon prolongateur permet d'empêcher un démarrage accidentel pouvant entraîner des blessures graves.

## AVERTISSEMENT :

La chaîne produit est suffisamment puissante pour occasionner des problèmes auditifs à long terme. L'écoute de la musique à un niveau sonore élevé pendant une certaine période peut entraîner une perte auditive attribuable au bruit. Plus le niveau sonore est élevé, moins il faudra de temps pour endommager l'ouïe.

## APPLICATIONS

Ce produit peut être utilisé pour les applications ci-dessous :

- Connexion à un lecteur MP3 ou d'autres appareils audio

## RETRAIT/INSTALLATION DU BLOC-PILES

Voir les figures 1 - 3, pages 10 - 11.

## AVERTISSEMENT :

Éviter de laisser entrer de l'humidité ou de l'eau dans le compartiment étanche à piles. Éviter de laisser entrer de l'humidité ou de l'eau dans le compartiment étanche à piles. L'eau de piscine est corrosive et endommagera la pile, fumée/feu, blessures corporelles graves, et/ou dommages à la propriété si le liquide entre dans le compartiment étanche à piles.

- Retirer le produit de la piscine et s'en éloigner avant d'ouvrir le couvercle du compartiment à piles afin d'éviter de laisser tomber le bloc-piles accidentellement dans la piscine.
- Bien sécher toutes les surfaces de l'unité avant d'ouvrir le compartiment étanche à piles afin d'éviter que de l'eau de piscine s'infilte dans le compartiment à piles et garder le bloc-piles et les composantes internes au sec.
- Ne pas utiliser le produit si le compartiment étanche à piles est endommagé ou si le couvercle est fissuré, puisque de l'eau de piscine pourrait s'infiltrer dans le bloc-piles et dans les composantes internes.

## AVERTISSEMENT :

Après avoir ouvert le produit, si du liquide s'est infiltré dans le compartiment étanche à piles et s'est accumulé au fond du compartiment à piles, cesser d'utiliser immédiatement et enlever le bloc-piles. Voir la page 3, *Instructions de sécurité importantes*, et suivre les instructions dans la section AVERTISSEMENT pour les bloc-piles exposés aux liquides corrosifs et conducteurs.

# UTILISATION

## Installer le bloc-piles :

- Pour dégager chacun des quatre loquets, appuyer sur le verrou du loquet. Soulever le loquet et tirer vers le haut pour relâcher l'enclenchement du loquet.
- Dégager les quatre loquets de cette manière pour ouvrir le haut-parleur et soulever le dôme.
- Si tout liquide s'infiltré dans le compartiment étanche à piles lorsqu'on l'ouvre, bien sécher l'intérieur du compartiment étanche, le dôme supérieur et la base avant d'installer le bloc-piles et de fermer le compartiment à piles.
- Placer le bloc-piles dans le logement de piles, tout en alignant la nervure du bloc-piles sur la rainure du logement de piles.
- S'assurer que les loquets du bloc-piles s'enclenchent en place et que le bloc-piles est bien fixé au produit avant de réassembler le haut-parleur.
- Pour réassembler, placer le dôme supérieur sur le dessus de la base, tout en alignant les loquets de la base du haut-parleur sur les supports du verrou.
- Pour chaque loquet, accrocher l'enclenchement du loquet sur le rebord du dôme supérieur. Appuyer sur le loquet jusqu'à ce qu'il s'enclenche en position fermée.
- Veiller à ce que les quatre loquets soient bien verrouillés. Il ne doit y avoir aucun écart ou mouvement entre le dôme et la base.

## Retirer le bloc-piles :

- Déposer la base sur une surface stable avec le dôme et les contrôles vers le haut.
- Dégager les quatre loquets comme il est décrit ci-dessus afin d'ôter le boîtier de la base du produit.
- Appuyer sur les loquets de part et d'autre du bloc-piles pour le retirer.



**NOTE :** Toujours débrancher la pile après chaque utilisation. Une pile qui demeure branchée à une source de courant pendant une longue période s'épuisera.

## CONNECTER DU HAUT-PARLEUR À **BLUETOOTH®**

### **AVERTISSEMENT :**

Ne jamais manipuler les appareils électriques que vous tentez de connecter au haut-parleur **BLUETOOTH®** lorsque vous êtes mouillé, dans la piscine, ou sur un sol humide. La manipulation des appareils électriques peut causer la mort par électrocution ou choc électrique.

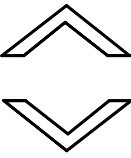
Le haut-parleur offre une connectivité sans fil pour la majorité des appareils mobiles qui ont une fonction audio, lecteurs MP3, etc., grâce à la technologie sans fil **BLUETOOTH®**.

MODE	ICÔNE	MUSIQUE ET JEU DES LUMIÈRES	
MUSIQUE ET JEU DES LUMIÈRES DEL		Appuyer sur le bouton d'alimentation. Le produit cherche un appareil <b>BLUETOOTH®</b> auquel se jumeler. (Voir la section <b>Connexion du haut-parleur à BLUETOOTH®</b> .)	Les lumières à DEL bleues s'allument et augmenteront et diminueront en intensité jusqu'à ce que la musique soit sélectionnée sur votre appareil.
		Une fois jumelé à un appareil, il est possible de choisir la musique et de contrôler le volume avec les boutons du volume Haut ou Bas sur le panneau de commande.  Le volume peut aussi être ajusté en utilisant la commande du volume de votre appareil.	Lorsque le volume est augmenté ou réduit, les lumières DEL clignotent et changent de jeu en réponse au volume et au rythme de la musique.
MUSIQUE UNIQUEMENT		Appuyer deux fois sur le bouton de l'ampoule pour éteindre le jeu des lumières DEL	Les lumières s'éteignent et la musique est activée.
LUMIÈRES UNIQUEMENT		Appuyer sur le bouton d'alimentation pour arrêter la musique. Appuyer sur le bouton de l'ampoule pour allumer les lumières DEL.	La musique est arrêtée et les lumières s'allument. Les lumières parcourent le cycle des couleurs, mais ne clignotent pas et ne changent pas de jeu.
OFF (HORS TENSION)		Appuyer sur le bouton de l'ampoule pour éteindre toutes les fonctions.	

# UTILISATION

Pour connaître les instructions de fonctionnement du dispositif raccordé, toujours consulter le manuel livré avec le dispositif.

- Appuyer sur le bouton d'alimentation pour allumer le produit.
- Quand le produit est mis en marche, il commence à chercher un appareil auquel se jumeler.

**NOTE :** le haut-parleur tente de se connecter à un appareil pendant cinq minutes avant d'arrêter la recherche.

- Pour vous connecter à l'aide de votre appareil **BLUETOOTH®** sélectionner **RYOBI P3520** dans vos paramètres **BLUETOOTH®**.
- Pour débrancher l'appareil actuel et permettre une connexion à un autre appareil compatible avec **BLUETOOTHMD**, appuyer sur le bouton d'alimentation et le maintenir enfoncé pendant quelques secondes. Le haut-parleur recherchera des appareils auxquels se jumeler.

## RÉGLAGE DU VOLUME

Voir la figure 4, page 11.

Lorsque l'appareil est activé ou lorsque vous enlevez et réinstallez le bloc-piles, le produit reviendra à son réglage de volume maximum.

- **Pour augmenter le volume :** appuyer sur le bouton du volume **HAUT**.
- **Pour réduire le volume :** appuyer sur le bouton du volume **BAS**.

**NOTE :** Le volume peut aussi être ajusté en maintenant le bouton du volume **HAUT** ou **BAS** enfoncé. Un bip indiquera que le volume maximum ou minimum du haut-parleur est atteint.

### AVIS :

Ne pas utiliser le haut-parleur au volume maximum pendant une longue durée. Ceci endommagera les haut-parleurs ou les amplificateurs de l'appareil.

## CONSEILS D'UTILISATION DU HAUT-PARLEUR DANS LA PISCINE

Voir la figure 5, page 11.

### AVERTISSEMENT :

Le haut-parleur n'est PAS un jouet et n'est PAS un appareil de sauvetage. Pour prévenir les blessures corporelles graves, les dommages à la propriété, ou les dommages au haut-parleur, ne jamais lancer le haut-parleur ou jouer à des jeux avec ce dernier, et ne jamais sauter sur ou par-dessus le haut-parleur.

- S'assurer que les quatre loquets sont bien enclenchés.
- Placer délicatement le produit dans la piscine. Ne pas jeter le haut-parleur dans la piscine.
- Ne pas immerger le produit délibérément, car cela pourrait l'endommager.
- Ne jamais tenter de dégager les loquets et d'ôter le dôme supérieur lorsque le produit est dans l'eau; le produit ou le bloc-piles pourraient en être endommagés.
- Connaître l'emplacement du produit dans l'eau en tout temps.

# ENTRETIEN

## AVERTISSEMENT :

Toujours inspecter le haut-parleur et le compartiment à piles scellé avant et après chaque utilisation pour des dommages ou des fissures. Cesser d'utiliser si le compartiment à piles est endommagé, ceci pourrait permettre à des liquides corrosifs ou conducteurs de pénétrer dans le bloc-piles et causer des blessures corporelles graves ou des dommages à la propriété.

## AVERTISSEMENT :

Toujours retirer la bloc-pile au moment d'assembler des pièces, d'effectuer des réglages et de procéder au nettoyage, ou lorsque l'outil n'est pas utilisé. Le fait de retirer la pile ou cordon prolongateur permet d'empêcher un démarrage accidentel pouvant entraîner des blessures graves.

## ENTRETIEN GÉNÉRAL

Éviter d'utiliser des solvants pour le nettoyage des pièces en plastique. La plupart des matières plastiques peuvent être endommagées par divers types de solvants du commerce. Utiliser un chiffon propre pour éliminer la saleté, la poussière, l'huile, la graisse, etc.

## AVERTISSEMENT :

Utiliser exclusivement des pièces d'origine pour les réparations. L'usage de toute autre pièce pourrait créer une situation dangereuse ou endommager l'produit.

## LUBRIFICATION DU JOINT D'ÉTANCHÉITÉ DU COUVERCLE DE LA PILE

Lubrifier périodiquement le joint torique du couvercle du compartiment à piles à l'aide d'un lubrifiant à base de silicone afin d'empêcher l'eau d'entrer dans le compartiment à piles.

Si le joint torique est endommagé ou si vous observez de l'eau dans le compartiment à piles, remplacer le joint torique.

## REMISAGE

Ne pas utiliser le haut-parleur au volume maximum pendant une longue durée. Ceci endommagera les haut-parleurs ou les amplificateurs de l'appareil.

Si le joint torique est endommagé ou si vous observez de l'eau dans le compartiment à piles, remplacer le joint torique.

## AVIS :

Les DEL ne sont pas remplaçables. Toute tentative de remplacement des DEL risque d'endommager l'produit.

**NOTE : ILLUSTRATIONS COMMENÇANT SUR 10 DE PAGE APRÈS LE SECTION ESPAGNOL.**



## CONFORMITÉ AUX NORMES DE LA FEDERAL COMMUNICATIONS COMMISSION (FCC)

### AVERTISSEMENT :

Toute modification apportée à l'unité qui n'a pas été expressément approuvée par le responsable de la conformité du produit pourrait suffire à révoquer le droit de l'utilisateur à se servir de l'équipement.

Cet appareil est conforme à la Partie 15 des Règles FCC et aux normes RSS d'Industrie Canada en matière d'appareils exempts de licence. L'exploitation est autorisée aux deux conditions suivantes : (1) l'appareil ne doit pas produire de brouillage, et (2) l'utilisateur de l'appareil doit accepter tout brouillage produit électrique subi, même si le brouillage est susceptible d'en compromettre le fonctionnement.

**NOTE :** Le cessionnaire n'assume aucune responsabilité pour les modifications qui ne sont pas expressément approuvées par la partie responsable de la conformité. Ces modifications pourraient annuler l'autorité de l'utilisateur à utiliser l'équipement.

**NOTE :** Après avoir fait subir un essai à l'équipement, il a été déterminé que celui-ci est conforme aux normes relatives à un appareil numérique de classe B, selon la partie 15 des règles de la FCC. Ces normes ont été fixées afin de fournir une protection raisonnable contre une interférence nuisible dans une installation résidentielle. Cet équipement produit et utilise de l'énergie RF. Si l'équipement n'est pas installé et utilisé conformément aux instructions, cela peut causer de l'interférence aux produits de communications. However, there is no guarantee that interference will not occur in a particular installation. Toutefois, des interférences peuvent se produire dans une installation donnée. Si cet équipement ne produit aucun brouillage préjudiciable à la réception des signaux de produit ou de télévision, ce qui peut être déterminé en allumant et en éteignant l'appareil, on recommande à l'utilisateur de corriger l'interférence par l'une des mesures suivantes :

- Réorienter ou déplacer l'antenne de réception.
- Augmenter l'espacement entre l'équipement et le récepteur.
- Brancher l'équipement dans une prise différente de celle du récepteur.
- Consulter le marchand ou un technicien expérimenté en produit de diffusion pour obtenir de l'aide.

Le présent appareil est conforme aux CNR d'Industrie Canada applicables aux appareils produits exempts de licence. L'exploitation est autorisée aux deux conditions suivantes : (1) l'appareil ne doit pas produire de brouillage, et (2) l'utilisateur de l'appareil doit accepter tout brouillage produit électrique subi, même si le brouillage est susceptible d'en compromettre le fonctionnement.

Conformément à la réglementation d'Industrie Canada, le présent émetteur produit peut fonctionner avec une antenne d'un type et d'un gain maximal (ou inférieur) approuvé pour l'émetteur par Industrie Canada. Dans le but de réduire les risques de brouillage produit électrique à l'intention des autres utilisateurs, il faut choisir le type d'antenne et son gain de sorte que la puissance isotrope rayonnée équivalente (p.i.r.e.) ne dépasse pas l'intensité nécessaire à l'établissement d'une communication satisfaisante.

Cet équipement est conforme aux limites d'exposition aux rayonnements de la FCC établies pour un environnement non contrôlé. Cet équipement doit être installé et fonctionner à au moins 20 cm de distance d'un radiateur ou de votre corps. Cet émetteur ne doit pas être situé au même endroit ou utilisé parallèlement avec aucune autre antenne ou aucun autre émetteur.

Cet équipement est conforme aux limites d'exposition aux rayonnements de la IC établies pour un environnement non contrôlé. Cet équipement doit être installé et fonctionner à au moins 20 cm de distance d'un radiateur ou de votre corps.

---

### ÉNONCÉ DE LICENCE **BLUETOOTH**®

L'indice de l'œuvre et les logos de **BLUETOOTH**® sont des marques déposées par **BLUETOOTH SIG**, Inc. et toutes utilisations de telles marques par RYOBI™ sont sous licence. Les autres marques de commerce et appellations commerciales sont la propriété de leurs propriétaires respectifs.

# INSTRUCCIONES DE SEGURIDAD IMPORTANTES

## ¡ADVERTENCIA!

**LEA ESTAS INSTRUCCIONES.** El incumplimiento de las instrucciones señaladas abajo puede causar descargas eléctricas, incendios y/o lesiones serias.

## SIGA TODAS LAS ADVERTENCIAS E INSTRUCCIONES GUARDE ESTAS INSTRUCCIONES

## ¡PELIGRO!

**RIESGO DE AHOGO:** NO es un dispositivo salvavidas. Solo sirve como producto recreativo. Nunca permita que niños o personas que no sepan nadar usen el producto. Este producto se diseñó para usarse alrededor de piletas residenciales o en ellas, y si alguien que no sabe nadar cae accidentalmente a la pileta al usar el producto, podría ahogarse.

## ¡ADVERTENCIA!

**NO PERMITA QUE FLUIDOS ALTAMENTE CONDUCTORES O CORROSIVOS ENTREN AL PAQUETE DE BATERÍAS.** El agua de la pileta es corrosiva y dañará la batería si ingresa fluido al compartimiento sellado de esta. Estos fluidos pueden causar fallas en el paquete de baterías, incluidos cortocircuitos, que podrían resultar en humo, incendios o lesiones personales graves. Seque bien todas las superficies antes de abrir o cerrar el compartimiento sellado de la batería para evitar que ingrese agua al paquete de baterías y a los componentes internos.

- **No abra el compartimiento de la batería con las manos mojadas.**
- **Use sólo los accesorios/aditamentos especificados por el fabricante.**
- **Para usar este producto con la debida seguridad se debe comprender la información indicada en la herramienta misma y en este manual. Antes de usar este producto, familiarícese con todas las características de funcionamiento y normas de seguridad del mismo.** Con el cumplimiento de esta regla se reduce el riesgo de una descarga eléctrica, incendio o lesión seria.
- **No utilice productos en entornos explosivos, como los existentes alrededor de líquidos, gases y polvos inflamables.** Los productos generan chispas que pueden encender el polvo y los vapores inflamables.

## SEGURIDAD ELÉCTRICA

- **No agarre el cargador, el enchufe del cargador ni el paquete de baterías con las manos mojadas.**
- **Los productos de baterías, ya sean de baterías integradas o de paquete de baterías separado, deben recargarse únicamente con el cargador especificado para la batería.** Un cargador que puede ser adecuado para

un tipo de batería puede significar un riesgo de incendio si se emplea con otro tipo de batería.

- **Utilice el producto sólo con la batería específicamente indicada.** El empleo de baterías diferentes puede presentar un riesgo de incendio.
- **Cargue la batería solamente con el cargador indicado.** Para utilizar con paquetes de baterías de iones de litio de 18 V, consulte el folleto de la herramienta/aparato/paquete de baterías/cargador complementario 987000-432.

## SEGURIDAD PERSONAL

- **No permita que los niños manipulen el producto. NO es un juguete.** Para evitar lesiones graves, o dañar el altavoz, NO arroje ni juegue con el altavoz. NO salte sobre el altavoz ni se arroje sobre él.
- **No utilice la unidad al estar en una escalera o en un soporte inestable.** Una postura estable sobre una superficie sólida permite un mejor control del producto en situaciones inesperadas.
- **No escuche música u otros programas de audio en la producto mientras opera maquinaria.** La inobservancia de esta advertencia puede provocar distracciones y causar lesiones graves.
- **Este producto produce niveles de sonido que pueden afectar la audición de forma permanente.** Escuchar música a un volumen alto durante un determinado tiempo puede causar una pérdida de la audición inducida por el ruido. Cuanto más alto sea el volumen, la audición se verá afectada en menos tiempo.

## EMPLEO Y CUIDADO DEL PRODUCTO

- **Cuando no esté usando la batería, manténgala alejada de todo objeto metálico como: clips, monedas, llaves, clavos, tornillos y otros objetos metálicos pequeños que puedan establecer conexión entre ambas terminales.** Al establecer una conexión directa entre las dos terminales se puede causar chispas, quemaduras o incendios.
- **Mantenga la producto limpios y sin aceite ni grasa.** Siempre utilice un paño limpio para limpiar la unidad. Nunca utilice fluidos para frenos, gasolina, productos a base de petróleo ni solventes fuertes para limpiar la producto. Con el cumplimiento de esta regla se reduce el riesgo de una pérdida de control y el deterioro del alojamiento de plástico de la unidad.
- **No se necesita conectar a una toma de corriente los productos de baterías, por lo tanto, siempre están en condiciones de funcionamiento. Esté consciente de los posibles peligros cuando no esté usando el producto de baterías o cuando esté cambiando los accesorios de la misma.** Con el cumplimiento de esta regla se reduce el riesgo de una descarga eléctrica, incendio o lesión corporal seria.
- **No coloque productos de baterías ni las baterías mismas cerca del fuego o del calor.** De esta manera se reduce el riesgo de explosiones y de lesiones.
- **No aplaste, deje caer o dañe el paquete de baterías. No utilice el paquete de baterías ni el cargador si han**

# INSTRUCCIONES DE SEGURIDAD IMPORTANTES

**sufrido una caída o un golpe contundente.** Las baterías dañadas pueden sufrir explosiones. Deseche de inmediato toda batería que haya sufrido una caída o que haya sido dañada.

- **Las baterías pueden explotar en presencia de fuentes de inflamación, como los pilotos de gas.** Para reducir el riesgo de lesiones serias, nunca use un producto inalámbrico en presencia de llamas expuestas. La explosión de una batería puede lanzar fragmentos y compuestos químicos. Si ha estado expuesto a la explosión de una batería, lávese de inmediato con agua.
- **No cargue la batería en lugares mojados o húmedos.** Con el cumplimiento de esta regla se reduce el riesgo de una descarga eléctrica.
- **Para obtener resultados óptimos, debe cargar el producto de baterías en un lugar donde la temperatura esté entre 10 °C (50 °F) y 30 °C (100 °F).** Para reducir el riesgo de sufrir lesiones personales graves, no guarde el producto a la intemperie ni en el interior de vehículos.
- **En condiciones extremas de uso o temperatura las baterías pueden emanar líquido. Si el líquido llega a tocarle la piel, lávese de inmediato con agua y jabón. Si le entra líquido en los ojos, láveselos con agua limpia por lo menos 10 minutos, y después busque de inmediato atención médica.** Con el cumplimiento de esta regla se reduce el riesgo de lesiones serias.
- **Para reducir el riesgo de lesiones personales y descargas eléctricas, no debe usarse ni colocarse el producto en lugares al alcance de los niños.**
- **No utilice un paquete de baterías que esté dañado o modificado.** Las baterías dañadas o modificadas pueden tener un funcionamiento impredecible que provoque incendios, explosiones o riesgo de lesiones.
- **No modifique o intente reparar un paquete de baterías que esté dañado.**

- **No exponga el paquete de baterías o el artefacto al fuego o a temperaturas excesivas.** La exposición al fuego o a temperatura sobre los 130 °C (265 °F) puede provocar explosiones.
- **Siga todas las instrucciones de carga y no cargue el paquete de baterías ni el aparato fuera del rango de temperaturas especificado en las instrucciones.** Si realiza la carga en forma incorrecta o fuera de las temperaturas del rango especificado puede dañar la batería y aumentar el riesgo de incendios.
- **Verifique que un técnico de reparación calificado haga el mantenimiento usando solo repuestos idénticos.** De esta manera se mantiene la seguridad del product.

## SERVICIO

- **El servicio del producto sólo debe ser efectuado por personal de reparación calificado.** Todo servicio o mantenimiento efectuado por personal no calificado puede significar un riesgo de lesiones.
- **Al dar servicio a un producto, sólo utilice piezas de repuesto idénticas. Siga las instrucciones señaladas en la sección Mantenimiento de este manual.** El empleo de piezas no autorizadas o el incumplimiento de las instrucciones de mantenimiento puede significar un riesgo de descarga eléctrica o de lesiones.
- **Remita todo servicio de mantenimiento a personal técnico calificado.** Es necesario dar mantenimiento al aparato si ha sufrido cualquier tipo de daño, p. ej., se ha dañado el cordón de alimentación, se ha derramado líquido o han caído objetos dentro del aparato, si el mismo ha estado expuesto a lluvia o humedad, no funciona normalmente o se ha dejado caer.
- **Guarde estas instrucciones.** Consúltelas con frecuencia y empléelas para instruir a otras personas que puedan utilizar esta producto eléctrica. Si presta a alguien esta producto eléctrica, facilítele también las instrucciones.



## ADVERTENCIA:

**NUNCA SUMERJA NI EXPONGA EL PAQUETE DE BATERÍAS, LA HERRAMIENTA NI EL CARGADOR A FLUIDOS CORROSIVOS O CONDUCTIVOS, NI PERMITA QUE ESTOS FLUIDOS PENETREN EN ESTOS ELEMENTOS.**

**NUNCA SUMERJA POR COMPLETO EL ALTAVOZ, YA QUE PODRÍA DAÑAR EL COMPARTIMIENTO SELLADO DE LA BATERÍA Y OTROS COMPONENTES.**

Los fluidos corrosivos o conductivos, como el agua de mar, el cloro, ciertos químicos industriales y la lavandina o los productos con lavandina, etc., pueden causar un cortocircuito en el paquete de baterías.



Si expone el paquete de baterías a un fluido corrosivo o conductivo, no intente usar ni cambiar el paquete de baterías, y realice los siguientes pasos de inmediato:

- Use elementos de protección personal, incluidos protección ocular y guantes de goma.
- Coloque el paquete de baterías expuesto en un recipiente grande (por ejemplo, de 18,9 l [5 gal]) y llene el recipiente con agua regular del grifo. No coloque más de dos paquetes en el recipiente.
- Coloque el recipiente en el exterior en un área inaccesible para niños y mascotas y lejos de edificios, garajes/casetas, estructuras, vehículos y material combustible/inflamable.
- Deje los paquetes de baterías en el recipiente con agua del grifo y llame al Servicio al cliente al 1-800-525-2579 para obtener instrucciones adicionales sobre el desecho apropiado de los paquetes de baterías.





Los paquetes de baterías expuestos a fluidos corrosivos o conductivos y no seguir los pasos anteriores en caso de exposición a estos fluidos podrían resultar en incendios, lesiones personales graves y daños materiales.

# SÍMBOLOS

Las siguientes palabras de señalización y sus significados tienen el objeto de explicar los niveles de riesgo relacionados con este producto.

SÍMBOLO	SEÑAL	SIGNIFICADO
	<b>PELIGRO:</b>	Indica una situación peligrosa, la cual, si no se evita, causará la muerte o lesiones serias.
	<b>ADVERTENCIA:</b>	Indica una situación peligrosa, la cual, si no se evita, podría causar la muerte o lesiones serias.
	<b>PRECAUCIÓN:</b>	Indica una situación peligrosa, la cual, si no se evita, podría causar lesiones menores o leves.
	<b>AVISO:</b>	(Sin el símbolo de alerta de seguridad) Indica la información que se considera importante, pero no relacionada con lesiones potenciales (por ej. en relación a daños a la propiedad).

Es posible que se empleen en esta herramienta algunos de los siguientes símbolos. Le suplicamos estudiarlos y aprender su significado. Una correcta interpretación de estos símbolos le permitirá utilizar mejor y de manera más segura la herramienta.

SÍMBOLO	NOMBRE	DENOMINACIÓN/EXPLICACIÓN
	Alerta de seguridad	Indica un peligro posible de lesiones personales.
	Lea el manual del operador	Para reducir el riesgo de lesiones, el usuario debe leer y comprender el manual del operador antes de usar este producto.
	Superficie resbaladiza	El goteo de agua de un altavoz para piscina mojado podría originar peligro de resbalones y caídas.
	Símbolo de reciclado	Este producto contiene baterías de iones de litio (Li-ion). Es posible que algunas leyes municipales, estatales o federales prohíban desechar las baterías en la basura normal. Consulte a las autoridades reguladoras de desechos para obtener información en relación con las alternativas de reciclado y desecho disponibles.
V	Voltios	Voltaje
W	Watt	Vatios
min	Minutos	Tiempo
≡	Corriente continua	Tipo o característica de corriente

# CARACTERÍSTICAS

## ESPECIFICACIONES DEL PRODUCTO

IP Rating

Protección contra el ingreso de agua..... IPX8  
 Rango de conexión **BLUETOOTH®**.....30,4 m (100 pie)

# ARMADO

## ADVERTENCIA:

No use este producto si no está totalmente ensamblado o si alguna pieza falta o está dañada. El uso de un producto que no está adecuadamente y completamente ensamblado o posee partes dañadas o faltantes puede resultar en lesiones personales graves.

## ADVERTENCIA:

No intente modificar este producto ni crear aditamentos o accesorios que no estén recomendados para usar con este producto. Dichas alteraciones o modificaciones constituyen un uso indebido y podrían provocar una situación de riesgo que cause posibles lesiones personales graves.

Si hay piezas dañadas o faltantes, le suplicamos llamar al 1-800-525-2579, donde le brindaremos asistencia.

# FUNCIONAMIENTO

## ADVERTENCIA:

No permita que su familiarización con los productos lo vuelva descuidado. Tenga presente que un descuido de un instante es suficiente para causar una lesión grave.

## ADVERTENCIA:

Siempre inspeccione el altavoz y el compartimiento sellado de la batería antes y después de cada uso para verificar si hay daños o grietas. Deje de usar el producto si el compartimiento de la batería está dañado, ya que esto puede permitir que líquidos corrosivos o conductores ingresen al paquete de baterías, lo que podría resultar en lesiones personales graves o daños materiales.

## ADVERTENCIA:

Retire siempre las baterías del producto y desconecte el cable de CA cuando está ensamblando partes, limpiando el aparato, o mientras no lo utiliza. Retirar el paquete de baterías y la fuente de alimentación evitará el funcionamiento accidental que pueda provocar lesiones personales graves.

## ADVERTENCIA:

Este producto produce niveles de sonido que pueden ser peligrosos en exposiciones prolongadas. Escuchar música a un volumen alto durante cualquier extensión de tiempo puede producir una pérdida auditiva inducida por el ruido. Cuanto más alto esté el volumen, menos será el tiempo necesario para que su audición se vea afectada.

## USOS

Este producto puede emplearse para la fine siguientes:

- Conexión con reproductores MP3 u otros dispositivos de audio

## PARA INSTALAR Y QUITAR EL PAQUETE DE BATERÍAS

*Vea las figuras 1 - 3, páginas 10 - 11.*

## ADVERTENCIA:

No permita que ingrese humedad o agua al compartimiento sellado de la batería. El agua de la pileta es corrosiva y dañará la batería, humo/incendio, lesiones personales graves o daños materiales si ingresa fluido al compartimiento sellado de esta.

- Quite el producto de la pileta y retírelo del área circundante antes de abrir la tapa del compartimiento de la batería para evitar que el paquete de baterías caiga accidentalmente a la pileta.
- Seque bien todas las superficies de la unidad antes de abrir el compartimiento sellado de la batería para evitar que ingrese agua de la pileta al compartimiento de la batería, al paquete o a los componentes internos.
- No use el producto en caso de que el compartimiento de la batería esté dañado o la tapa esté agrietada, ya que podría ingresar agua al paquete de baterías y a los componentes internos.

## ADVERTENCIA:

Después de abrir el producto, si ingresó fluido al compartimiento sellado de la batería y se acumuló en su parte inferior, deje de usar el producto de inmediato y retire el paquete de baterías. Consulte la página 3 de este manual (*Instrucciones de seguridad importantes*) y siga las instrucciones en la ADVERTENCIA de paquetes de baterías expuestos a líquidos corrosivos o conductores.

# FUNCIONAMIENTO

## Para instalar el paquete de baterías:

- Para liberar cada uno de los cuatro pestillos, presione el bloqueo del pestillo. Levante el pestillo y tire hacia arriba. Esto liberará el cierre del pestillo.
- Libere los cuatro pestillos de esta manera para abrir el altavoz y quitarlo del domo.
- Si algún fluido ingresa al compartimiento sellado de la batería al abrirlo, seque bien el interior del compartimiento sellado, el domo superior y la base antes de instalar el paquete de baterías y cerrar el compartimiento.
- Coloque el paquete de baterías en el puerto para la batería, alineando el nervio del paquete con la ranura de la batería.
- Asegúrese de que los pestillos del paquete de baterías encajen en su lugar y que el paquete quede asegurado al producto antes de volver a armar el altavoz.
- Para volver a armarlo, coloque el domo superior en la parte superior de la base, alineando los pestillos de la base del altavoz con los soportes de bloqueo.
- En cada pestillo, enganche el cierre en el borde del domo superior. Empuje el pestillo hacia abajo hasta que encaje en la posición bloqueada.
- Asegúrese de que los cuatro pestillos queden bloqueados de forma segura. No debe haber huecos ni movimiento entre el domo y la base.

## Retire el paquete de baterías:

- Coloque la base en una superficie estable con el domo y los controles hacia arriba.
- Suelte los cuatro pestillos según se describió anteriormente para quitar la carcasa de la base del producto.
- Presione los pestillos a ambos lados del paquete de baterías para liberarlo.



**NOTA:** Dejar la batería conectada durante largos períodos de tiempo se agotará la batería. Desconecte siempre los paquetes de baterías después de su uso.

## CÓMO CONECTA EL ALTAVOZ A BLUETOOTH®

### ADVERTENCIA:

Nunca manipule dispositivos eléctricos que intente conectar al altavoz **BLUETOOTH®** mientras usted esté mojado, en la pileta o parado sobre una superficie húmeda. La manipulación de dispositivos eléctricos podría ocasionar la muerte por electrocución o descarga eléctrica.

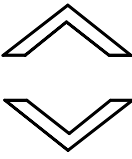
El altavoz proporciona conexión inalámbrica a la mayoría de los dispositivos móviles con capacidad de audio, reproductores de MP3, etc., a través de la tecnología inalámbrica **BLUETOOTH®**.

MODO	ÍCONO	MÚSICA/SHOW DE LUCES	
MÚSICA Y SHOW DE LUCES LED		Presione el botón de encendido. El producto busca un dispositivo <b>BLUETOOTH®</b> con el que sincronizarse. (Consulte <b>Cómo conecta el altavoz a BLUETOOTH®</b> ).	Las luces LED azules se encenderán y aumentarán y disminuirán en intensidad lentamente hasta que seleccione música en su dispositivo.
		<p>Cuando el producto esté sincronizado con un dispositivo, podrá seleccionar música y ajustar el volumen con los botones de volumen del panel de control.</p> <p>También puede ajustar el volumen con el control de volumen de su dispositivo.</p>	Cuando suba o baje el volumen, las luces LED parpadearán y cambiarán de patrón en respuesta al volumen y al ritmo de la música.
SOLO MÚSICA		Presione el botón de bombilla dos veces para apagar el show de luces LED.	Luces apagadas, música encendida.
LUCES		Presione el botón de encendido para apagar la música. Presione el botón de bombilla para activar las luces LED.	Música apagada, luces encendidas. Las luces cambiarán de color, pero no parpadearán ni cambiarán de patrón.
APAGADO		Presione el botón de la bombilla nuevamente para desactivar todas las funciones.	

# FUNCIONAMIENTO

Para obtener las instrucciones completas sobre el funcionamiento del aparato conectado, consulte siempre el manual que se incluye con el dispositivo que desea utilizar.

- Presione el botón de encendido para activar el producto.
- Cuando el producto esté encendido, comenzará a buscar un dispositivo con el que sincronizarse.

**NOTA:** El altavoz intentará conectarse con un dispositivo durante 5 minutos antes de dejar de buscar.

- Para realizar la conexión, con su dispositivo compatible con **BLUETOOTH®**, seleccione **RYOBI P3520** en la configuración de **BLUETOOTH®**.
- Para desconectar el dispositivo actual y permitir la conexión de otro dispositivo con **BLUETOOTH®**, mantenga presionado el botón de encendido durante unos segundos. El altavoz buscará dispositivos nuevamente para establecer conexión.

## AJUSTAR EL VOLUMEN

Vea la figura 4, página 11.

Cuando encienda el producto o quite y reemplace el paquete de baterías, el producto volverá a su configuración de volumen máximo.

- **Para subir el volumen:** presione el botón de **SUBIR EL VOLUMEN**.
- **Para bajar el volumen:** presione el botón de **BAJAR EL VOLUMEN**.

**NOTA:** También puede ajustar el volumen manteniendo presionado el botón de **SUBIR EL VOLUMEN** o **BAJAR EL VOLUMEN**. Un pitido indicará que llegó al volumen máximo o mínimo del altavoz.

### AVISO:

No coloque el volumen del altavoz al máximo durante un período extenso. Esto podría provocar daños en los altavoces y/o amplificadores de la unidad.

## CONSEJOS PARA USAR EL ALTAVOZ EN LA PISCINA

Vea la figura 5, página 11.

### ADVERTENCIA:

El altavoz NO es un juguete NI un dispositivo salvavidas. Para evitar lesiones personales graves, daños materiales o daños en el altavoz, nunca lo arroje o juegue con él; tampoco se arroje sobre el altavoz ni salte sobre él.

- Asegúrese de que los cuatros pestillos estén bien asegurados.
- Coloque el producto en la piscina con cuidado. No lance el altavoz a la piscina.
- No sumerja el producto de forma intencional ya que podría dañar el altavoz.
- Nunca intente liberar los pestillos ni quitar el domo superior cuando el producto esté en el agua. Si lo hace, podría dañar el producto o el paquete de baterías.
- Esté atento a la ubicación del producto en el agua en todo momento.

# MANTENIMIENTO

## **ADVERTENCIA:**

Siempre inspeccione el altavoz y el compartimiento sellado de la batería antes y después de cada uso para verificar si hay daños o grietas. Deje de usar el producto si el compartimiento de la batería está dañado, ya que esto puede permitir que líquidos corrosivos o conductores ingresen al paquete de baterías, lo que podría resultar en lesiones personales graves o daños materiales.

## **ADVERTENCIA:**

Retire siempre las baterías del producto cuando está ensamblando partes, limpiando el aparato, o mientras no lo utiliza. Retirar el paquete de baterías y la fuente de alimentación evitará el funcionamiento accidental que pueda provocar lesiones personales graves.

## **MANTENIMIENTO GENERAL**

Evite el empleo de solventes al limpiar piezas de plástico. La mayoría de los plásticos son susceptibles a diferentes tipos de solventes comerciales y pueden resultar dañados. Utilice paños limpios para eliminar la suciedad, el polvo, el aceite, la grasa, etc.

## **ADVERTENCIA:**

Al dar servicio a la unidad, sólo utilice piezas de repuesto idénticas. El empleo de piezas diferentes podría causar un peligro o dañar el producto.

## **LUBRICACIÓN DEL SELLADO DE LA TAPA DE LA BATERÍA**

Lubrique periódicamente el sellado del aro de la tapa del compartimiento de la batería utilizando un lubricante de silicona para ayudar a eliminar el agua que ingresa al compartimiento.

Si el aro está dañado o si observa agua en el compartimiento de la batería, reemplace el aro

## **ALMACENAMIENTO**

Guarde el altavoz lejos del alcance de los niños. Limpie el altavoz con un trapo limpio y seco antes de guardarlo para quitar el agua de la superficie. Asegúrese de que las lentes LED estén secas y limpias.

## **AVISO:**

No se pueden reemplazar los LED. Si se intenta reemplazar los LED, el reflector puede dañarse.



## CUMPLIMIENTO DE LAS NORMAS DE LA FCC

### **ADVERTENCIA:**

Los cambios o modificaciones hechos a esta unidad sin la autorización expresa del responsable del cumplimiento de la norma podrían anular la autoridad del usuario para manejar el equipo.

Este dispositivo cumple con la Parte 15 de las Reglas de FCC y con los estándares de la industria de RSS exentos de licencia de Canadá. El funcionamiento está sujeto a las siguientes dos condiciones: (1) Este dispositivo no debe causar interferencias perjudiciales, y (2) Este dispositivo debe admitir toda interferencia recibida, incluso aquella que pudiera dificultar el funcionamiento esperado.

**NOTA:** El ente que ofrece la garantía no es responsable por los cambios o modificaciones que no estén expresamente aprobados por la parte responsable del cumplimiento. Dichas modificaciones pueden anular la autoridad del usuario para hacer funcionar el equipo.

**NOTA:** Se ha verificado y determinado que este equipo cumple con los límites correspondientes a los dispositivos digitales de Clase B, de acuerdo con la Parte 15 de las Normas de la FCC. Estos límites están establecidos para proporcionar una protección razonable contra la interferencia dañina en las instalaciones residenciales. Este equipo genera, utiliza y puede irradiar energía de frecuencia de producto, y si no se instala y emplea de conformidad con las instrucciones, puede causar interferencia dañina a las productocomunicaciones. No obstante, no hay garantía de que no ocurrirá ninguna interferencia en cada instalación en particular. Si este equipo causa interferencia dañina en la recepción de producto o televisión, lo cual puede determinarse apagando y luego encendiendo el equipo, se exhorta al usuario a tratar de corregir la interferencia tomando una o más de las siguientes medidas:

- Cambiar la orientación o ubicación de la antena receptora.
- Aumentar la separación entre el equipo y el aparato receptor.
- Conectar el equipo en una toma de corriente de un circuito diferente al que esté conectado el aparato receptor.
- Consultar al concesionario o a un técnico experimentado de producto y TV para que le brinden ayuda.

Este dispositivo cumple con los estándares RSS exentos de licencia de la Industria Canadiense. El funcionamiento está sujeto a las siguientes dos condiciones: (1) Este dispositivo no debe causar interferencias perjudiciales, y (2) Este dispositivo debe admitir toda interferencia recibida, incluso aquella que pudiera dificultar el funcionamiento esperado.

Según las regulaciones de Industria de Canadá, este transmisor de producto únicamente puede funcionar con una antena de un tipo y una ganancia máxima (o menor) para el transmisor aprobada por Industria de Canadá. Para reducir una potencial interferencia de producto a otros usuarios, el tipo de antena y su ganancia se deben elegir de forma tal que la potencia isotrópica radiada equivalente (p.i.r.e.) no exceda la necesaria para establecer la comunicación.

Este equipo cumple con los límites de exposición a la radiación FCC establecidos para un entorno no controlado. Este equipo se debe instalar y operar con una distancia mínima de 20 cm entre el elemento radiante y el cuerpo de la persona. Este transmisor no se debe ubicar junto o hacer operar en conjunto con cualquier otra antena o transmisor.

---

## DECLARACIÓN DE LICENCIA DE **BLUETOOTH**<sup>®</sup>

La marca y los logotipos **BLUETOOTH**<sup>®</sup> son marcas comerciales registradas de **BLUETOOTH SIG**, Inc. y cualquier uso de dichas marcas por RYOBI<sup>™</sup> se realiza bajo licencia. Los demás nombres y marcas comerciales son propiedad de sus respectivos dueños.

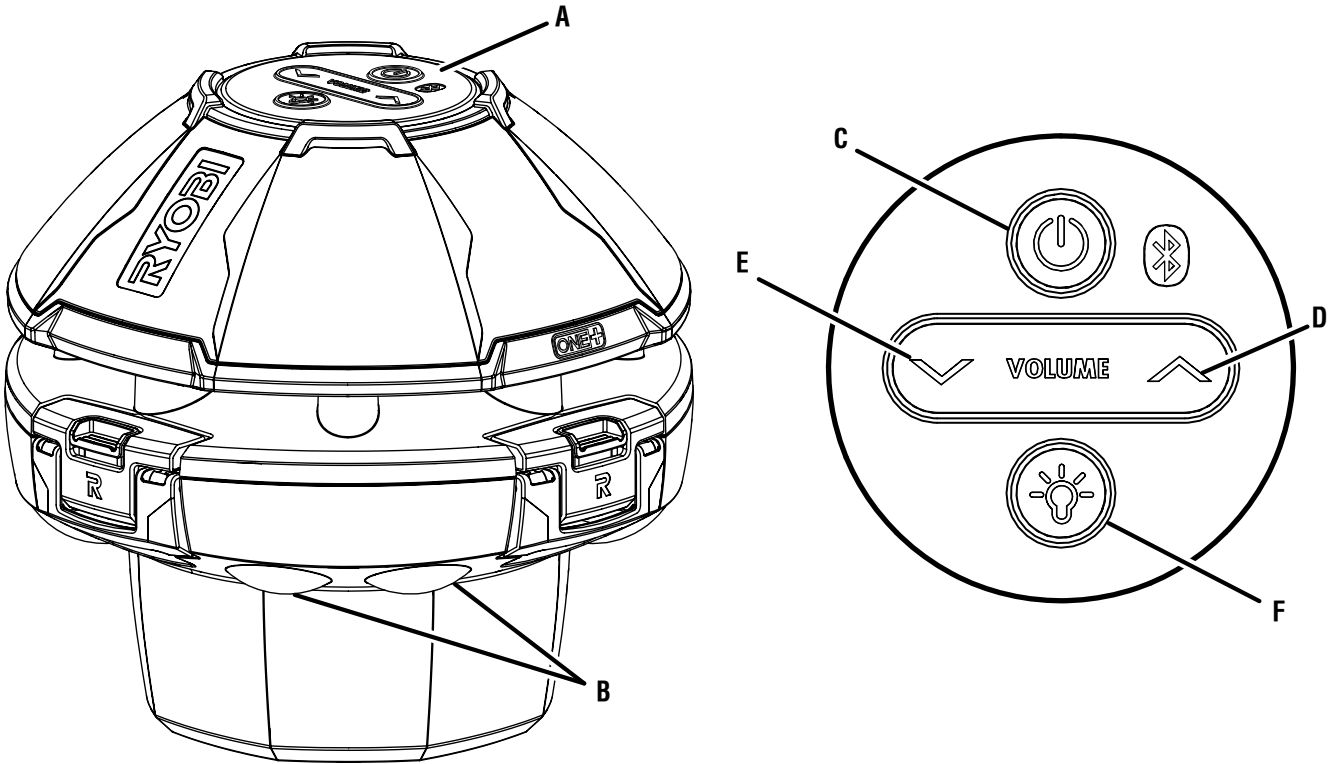

A - Control panel (panneau de commande, panel de control)  
B - LED lenses (lentilles des DEL, lentes LED)  
C - Power button (bouton de alimentation, botón de alimentación)  
D - Volume Up button (bouton du volume haut, botón de subir el volumen)

E - Volume Down button (bouton du volume bas, botón de bajar el volumen)  
F - LED Lights button (bouton du lumières DEL, botón de luces LED)

**Fig. 1**

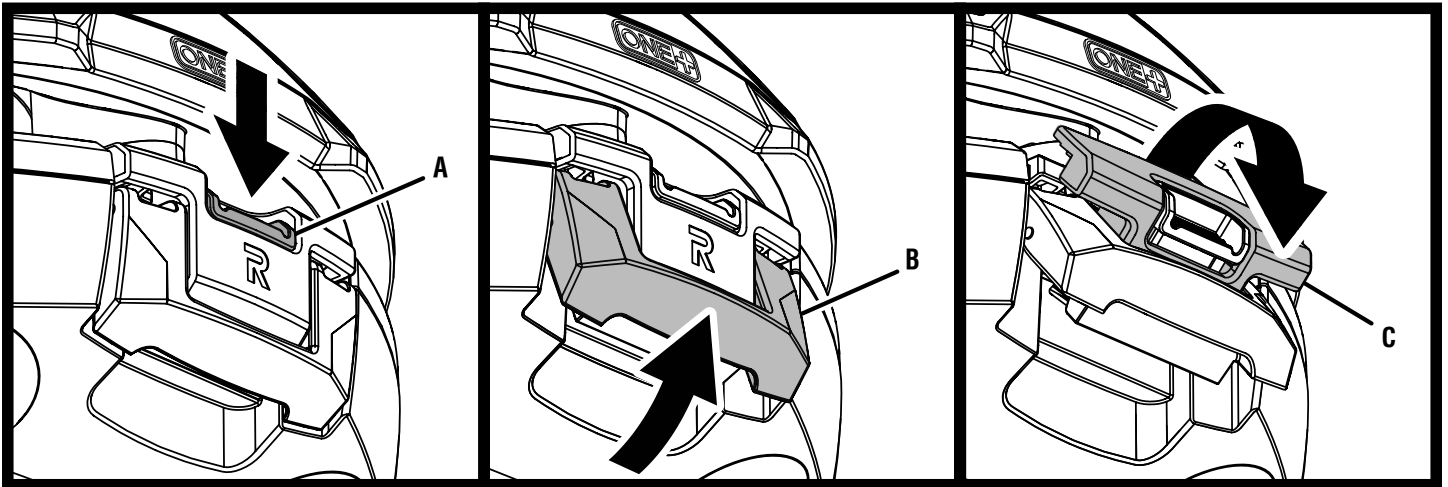

A - Latch lock (verrou du loquet, bloqueo del pestillo)

B - Latch (loquet, pestillo)

C - Latch catch (enclenchement du loquet, cierre del pestillo)

**Fig. 2**

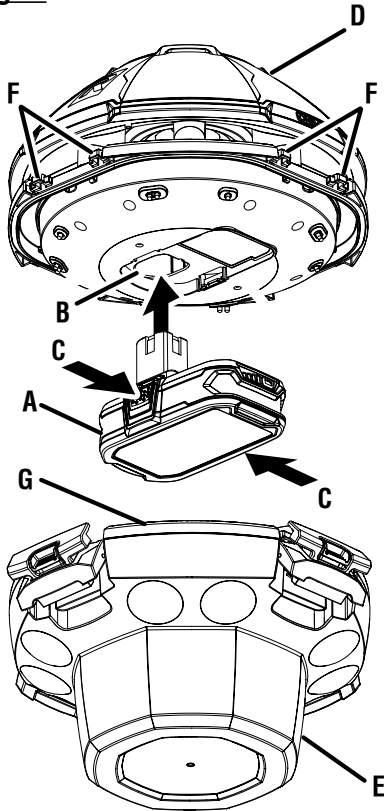

- A - Battery pack (bloc-pile, paquete de baterías)
- B - Battery port (logement de pile, puerto de batería)
- C - Depress latches to release battery pack (appuyer sur les languettes pour dégager le bloc-pile, presione los pestillos para liberar de batería)
- D - Dome/speaker housing (dôme/boîtier du haut-parleur, domo/alojamiento de altavoz)
- E - Base (base, base)
- F - Lock brackets (supports du verrou, soportes de bloqueo)
- G - Battery compartment (compartiment à piles, compartimiento de baterías)

**Fig. 3**

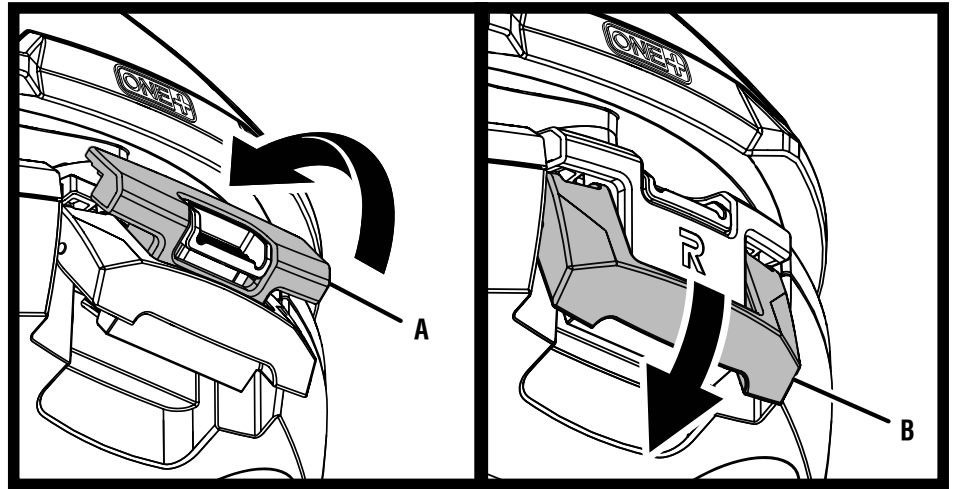

A - Latch catch (enclenchement du loquet, cierre del pestillo)

B - Latch (loquet, pestillo)

**Fig. 4**

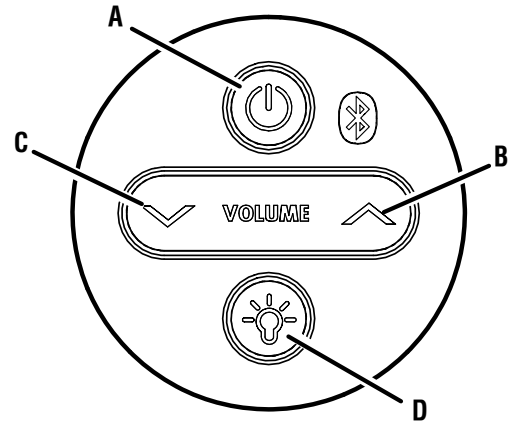

- A - Power button (bouton de alimentation, botón de alimentación)
- B - Volume Up button (bouton du volume haut, botón de subir el volumen)
- C - Volume Down button (bouton du volume bas, botón de bajar el volumen)
- D - LED Lights button (bouton du lumières DEL, botón de luces LED)

**Fig. 5**

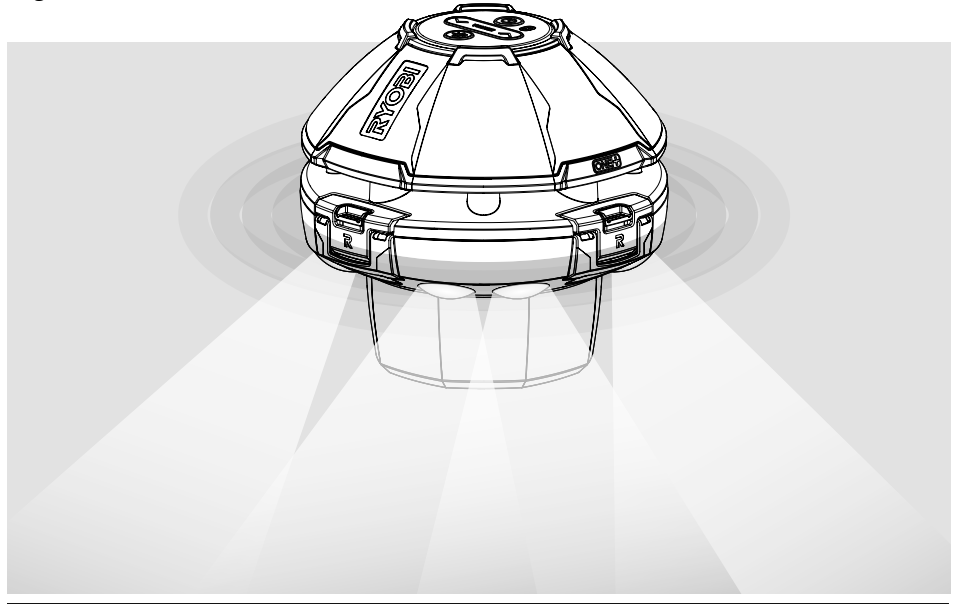



**FLOATING SPEAKER/LIGHT SHOW WITH *BLUETOOTH*® WIRELESS TECHNOLOGY**  
**HAUT-PARLEUR FLOTTANT/JEU DE LUMIÈRE AVEC TECHNOLOGIE SANS FIL *BLUETOOTH*®**  
**ALTAVOZ FLOTANTE/SHOW DE LUCES CON TECNOLOGÍA INALÁMBRICA *BLUETOOTH*®**  
**P3520**

To request service, purchase replacement parts,  
locate an Authorized Service Center and obtain Customer or Technical Support:

Visit **www.ryobitools.com** or call **1-800-525-2579**

If any parts or accessories are damaged or missing,  
do not return this product to the store. Call **1-800-525-2579** for immediate service.

Please obtain your model and serial number from the product data plate.  
**This product is covered under a 1-year limited Warranty. Proof of purchase is required.**

MODEL NUMBER \_\_\_\_\_ SERIAL NUMBER \_\_\_\_\_

RYOBI is a trademark of Ryobi Limited and is used pursuant to a license granted by Ryobi Limited.

Pour faire une demande de réparations ou obtenir des pièces de rechange, trouver un  
Centre de réparations agréé pour obtenir un soutien technique ou le Service à la clientèle :

Visiter **www.ryobitools.com** ou en téléphonant au **1-800-525-2579**

Si des pièces ou accessoires sont manquantes ou endommagées, ne pas retourner  
ce produit au magasin. Appeler immédiatement au **1-800-525-2579** pour obtenir de l'aide.

Inscrire les numéros de modèle et de série inscrits sur la plaque d'identification du produit.  
**Ce produit est couvert par une garantie limitée de 1 ans. Une preuve d'achat est exigée.**

NUMÉRO DE MODÈLE \_\_\_\_\_ NUMÉRO DE SÉRIE \_\_\_\_\_

RYOBI est une marque de Ryobi Limited et est utilisée en vertu d'une licence accordée par Ryobi Limited.

Para obtener servicio, comprar piezas de repuesto, localizar un centro de servicio autorizado  
y obtener Servicio o Asistencia Técnica al Consumidor:

Visite **www.ryobitools.com** o llame al **1-800-525-2579**

Si hay alguna pieza ou accesorios dañada o faltante, no devuelva este producto a la tienda.  
Llame al **1-800-525-2579** para servicio técnico inmediato.

Obtenga su modelo y número de serie de la placa de datos del producto.  
**Este producto está cubierto con una garantía limitada de 1 años. Se solicita prueba de la compra.**

NÚMERO DE MODELO \_\_\_\_\_ NÚMERO DE SERIE \_\_\_\_\_

RYOBI es una marca de Ryobi Limited y se utiliza conforme a una licencia otorgada por Ryobi Limited.

**ONE WORLD TECHNOLOGIES, INC.**

1428 Pearman Dairy Road, Anderson, SC 29625 • Phone 1-800-525-2579  
États-Unis, Téléphone 1-800-525-2579 • USA, Teléfono 1-800-525-2579

**www.ryobitools.com**