

HART™

HPAD01 20V

Radio with BLUETOOTH® Wireless Technology
Radio dotée de la technologie sans fil BLUETOOTH®
Radio con tecnología inalámbrica BLUETOOTH®

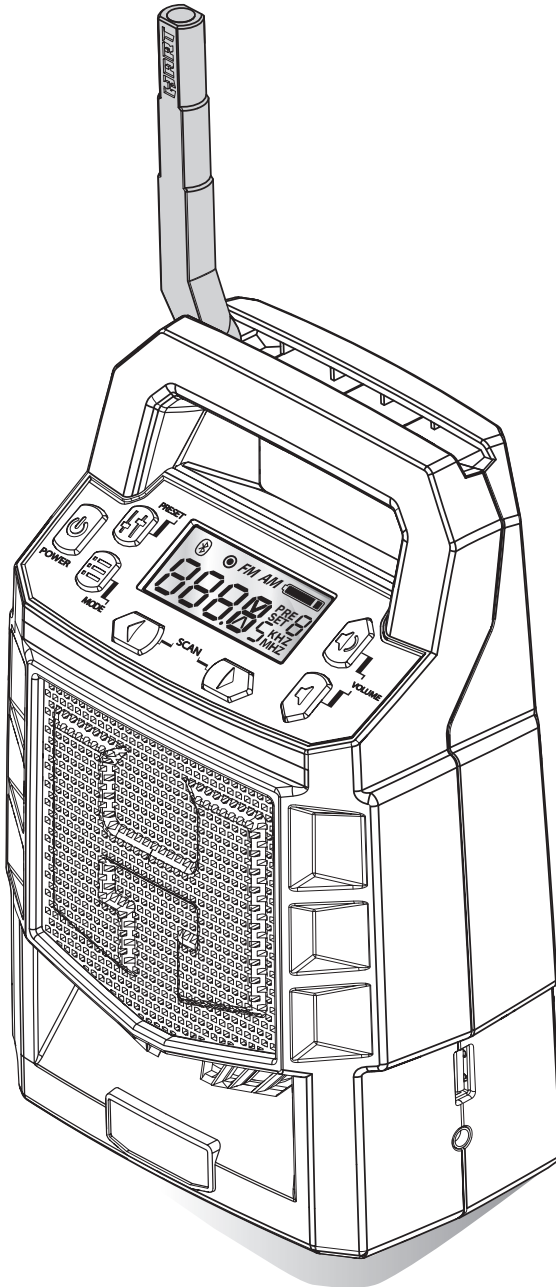

OPERATOR'S MANUAL

General Power Tool Safety Warnings	2-3
Symbols	4
Assembly	5
Operation	5-7
Maintenance	7
Illustrations	8
Parts/Service	
Back page	

MANUEL D'UTILISATION

Avertissements de sécurité générales relatives aux outils électriques	2-3
Symboles	4
Assemblage	4
Utilisation	5-7
Entretien	7
Illustrations	8
Commande de pièces et dépannage	
Page arrière	

MANUAL DEL OPERADOR

Advertencias de seguridad para herramientas eléctrica	2-3
Símbolos	4
Armado	5
Funcionamiento	5-7
Mantenimiento	7
Ilustraciones	8
Pedidos de piezas y servicio	
Pág. posterior	

THIS INSTRUCTION BOOKLET CONTAINS **IMPORTANT** SAFETY INFORMATION. PLEASE READ AND KEEP FOR FUTURE REFERENCE.

⚠ WARNING: To reduce the risk of injury, the user must read and understand the operator's manual before using this product.

CE LIVRET D'INSTRUCTIONS CONTIENT DES CONSIGNES DE SÉCURITÉ **IMPORTANTES**. VEUILLEZ LE LIRE ET LE CONSERVER POUR TOUTE RÉFÉRENCE FUTURE.

⚠ AVERTISSEMENT : Pour réduire les risques de blessures, l'utilisateur doit lire et veiller à bien comprendre le manuel d'utilisation avant d'employer ce produit.

ESTE FOLLETO DE INSTRUCCIONES CONTIENE INFORMACIÓN DE SEGURIDAD **IMPORTANTE**. LÉALO Y CONSERVELO PARA REFERENCIA FUTURA.

⚠ ADVERTENCIA: Para reducir el riesgo de lesiones, el usuario debe leer y comprender el manual del operador antes de usar este producto.

GENERAL POWER TOOL SAFETY WARNINGS

WARNING!

Read **THESE instructions**. Failure to follow all instructions listed below, may result in electric shock, fire and/or serious personal injury.

KEEP THESE INSTRUCTIONS

HEED ALL WARNINGS

FOLLOW ALL INSTRUCTIONS

- **Do not use this apparatus near water.**
- **Clean only with dry cloth.**
- **Do not block any ventilation openings.** Install in accordance with the manufacturer's instructions.
- **Do not install near any heat sources such as radiators, heat registers, stoves, or other apparatus (including amplifiers) that produce heat.**
- **Only use attachments/accessories specified by the manufacturer.**
- **Refer all servicing to qualified service personnel.** Servicing is required when the apparatus has been damaged in any way, liquid has been spilled or objects have fallen into the apparatus, the apparatus has been exposed to rain or moisture, does not operate normally, or has been dropped.
- **When servicing a product, use only identical replacement parts. Follow instructions in the Maintenance section of this manual.** Use of unauthorized parts or failure to follow Maintenance instructions may create a risk of shock or injury.
- **Know your product. Read operator's manual carefully. Learn its applications and limitations, as well as the specific potential hazards related to this product.** Following this rule will reduce the risk of electric shock, fire, or serious injury.
- **Do not operate products in explosive atmospheres, such as in the presence of flammable liquids, gases, or dust.** Products create sparks which may ignite the dust or fumes.

ELECTRICAL SAFETY

- **A battery operated product with integral batteries or a separate battery pack must be recharged only with the specified charger for the battery.** A charger that may be suitable for one type of battery may create a risk of fire when used with another battery.
- **Use battery operated product only with specifically designated battery pack.** Use of any other batteries may create a risk of fire.
- **Use this product only with batteries and chargers listed in tool/appliance/battery pack/charger correlation supplement 995000850.**

PERSONAL SAFETY

- **Do not use on a ladder or unstable support.** Stable footing on a solid surface enables better control of the product in unexpected situations.
- **Do not use the radio to listen to music or other audio programs while operating machinery.** Doing so may cause distractions that could result in serious personal injury.
- **This radio is capable of producing sound levels that can be dangerous to long-term hearing.** Listening to music at high volume for any period of time may cause noise-induced hearing loss. The higher the volume, the less time required before your hearing may be affected.

PRODUCT USE AND CARE

- **When battery pack is not in use, keep it away from other metal objects like: paper clips, coins, keys, nails, screws, or other small metal objects that can make a connection from one terminal to another.** Shorting the battery terminals together may cause sparks, burns, or a fire.
- **Keep the radio and its handle dry, clean and free from oil and grease.** Always use a clean cloth when cleaning. Never use brake fluids, gasoline, petroleum-based products, or any strong solvents to clean the radio. Following this rule will reduce the risk of loss of control and deterioration of the enclosure plastic.
- **Battery products do not have to be plugged into an electrical outlet; therefore, they are always in operating condition. Be aware of possible hazards when not using your battery product or when changing accessories.** Following this rule will reduce the risk of electric shock, fire, or serious personal injury.
- **Do not place battery products or their batteries near fire or heat.** This will reduce the risk of explosion and possibly injury.
- **Do not crush, drop or damage battery pack. Do not use a battery pack or charger that has been dropped or received a sharp blow.** A damaged battery is subject to explosion. Properly dispose of a dropped or damaged battery immediately.
- **Batteries can explode in the presence of a source of ignition, such as a pilot light.** To reduce the risk of serious personal injury, never use any cordless product in the presence of open flame. An exploded battery can propel debris and chemicals. If exposed, flush with water immediately.
- **Do not charge battery product in a damp or wet location.** Following this rule will reduce the risk of electric shock.
- **For best results, your battery product should be charged in a location where the temperature is more than 50°F but less than 100°F.** To reduce the risk of serious personal injury, do not store outside or in vehicles.

GENERAL POWER TOOL SAFETY WARNINGS

- Under extreme usage or temperature conditions, battery leakage may occur. If liquid comes in contact with your skin, wash immediately with soap and water. If liquid gets into your eyes, flush them with clean water for at least 10 minutes, then seek immediate medical attention. Following this rule will reduce the risk of serious personal injury.
- To reduce the risk of personal injury and electric shock, the product should not be played with or placed where small children can reach it.
- Save these instructions. Refer to them frequently and use them to instruct others who may use this product. If you loan someone this product, loan them these instructions also.

BLUETOOTH® LICENSE STATEMENT

The BLUETOOTH® word mark and logos are registered trademarks owned by Bluetooth SIG, Inc. and any use of such marks is under license. Other trademarks and trade names are those of their respective owners.

FCC/IC COMPLIANCE

NOTE: This device complies with part 15 of the FCC RULES and Industry Canada license-exempt RSS standard(s). Operation is subject to the following two conditions: (1) this device may not cause harmful interference, and (2) this device must accept any interference received, including interference that may cause undesired operation.

NOTE: The grantee is not responsible for any changes or modifications not expressly approved by the party responsible for compliance. Such modifications could void the user's authority to operate the equipment.

This equipment has been tested and found to comply with the limits for a Class B digital device, pursuant to part 15 of the FCC Rules. These limits are designed to provide reasonable protection against harmful interference in a residential installation. This equipment generates, uses and can radiate radio frequency energy and, if not installed and used in accordance with the instructions, may cause harmful interference to radio communications. However, there is no guarantee that interference will not occur in a particular installation. If this equipment does cause harmful interference to radio or television reception, which can be determined by turning the equipment off and on, the user is encouraged to try to correct the interference by one or more of the following measures:



- Reorient or relocate the receiving antenna.
- Increase the separation between the equipment and receiver.
- Connect the equipment into an outlet on a circuit different from that to which the receiver is connected.
- Consult the dealer or an experienced radio/TV technician for help

Under Industry Canada regulations, this radio transmitter may only operate using an antenna of a type and maximum (or lesser) gain approved for the transmitter by Industry Canada. To reduce potential radio interference to other users, the antenna type and its gain should be so chosen that the equivalent isotropically radiated power (e.i.r.p.) is not more than that necessary for successful communication.







This equipment complies with FCC/IC radiation exposure limits set forth for an uncontrolled environment. This equipment should be installed and operated with minimum distance of 20 cm between the radiator and your body.

SYMBOLS

The following signal words and meanings are intended to explain the levels of risk associated with this product.

SYMBOL	SIGNAL	MEANING
	DANGER:	Indicates a hazardous situation, which, if not avoided, will result in death or serious injury.
	WARNING:	Indicates a hazardous situation, which, if not avoided, could result in death or serious injury.
	CAUTION:	Indicates a hazardous situation, that, if not avoided, may result in minor or moderate injury.
	NOTICE:	(Without Safety Alert Symbol) Indicates information considered important, but not related to a potential injury (e.g. messages relating to property damage).

Some of the following symbols may be used on this product. Please study them and learn their meaning. Proper interpretation of these symbols will allow you to operate the product better and safer.

SYMBOL	NAME	DESIGNATION/EXPLANATION
	Safety Alert	Indicates a potential personal injury hazard.
	Read Operator's Manual	To reduce the risk of injury, user must read and understand operator's manual before using this product.
	Eye Protection	Always wear eye protection with side shields marked to comply with ANSI Z87.1.
	Wet Conditions Alert	Do not expose to rain or use in damp locations.
	Wet Conditions Alert	Risk of fire and burns. Do not expose battery, battery compartment, or electronic components to rain, water, or liquids.
	Recycle Symbol	This product uses lithium-ion (Li-ion) batteries. Local, state or federal laws may prohibit disposal of batteries in ordinary trash. Consult your local waste authority for information regarding available recycling and/or disposal options.
V	Volts	Voltage
min	Minutes	Time
≡	Direct Current	Type or a characteristic of current
n_0	No Load Speed	Rotational speed, at no load
.../min	Per Minute	Revolutions, strokes, surface speed, orbits etc., per minute

ASSEMBLY

WARNING:

Do not use this product if it is not completely assembled or if any parts appear to be missing or damaged. Use of a product that is not properly and completely assembled or with damaged or missing parts could result in serious personal injury.

If any parts are damaged or missing, please call 1-800-776-5191 for assistance.

WARNING:

Do not attempt to modify this product or create accessories or attachments not recommended for use with this product. Any such alteration or modification is misuse and could result in a hazardous condition leading to possible serious personal injury.

OPERATION

WARNING:

Do not allow familiarity with this product to make you careless. Remember that a careless fraction of a second is sufficient to inflict serious injury.

WARNING:

Always remove the battery pack from the product when you are assembling parts, cleaning, or when not in use. Removing these energy sources will prevent accidental starting that could cause serious personal injury.

WARNING:

The radio is not waterproof. Do not submerge in liquid. Failure to heed this warning could result in serious personal injury.

NOTICE:

Always refer to the manual for any device recommended for use as an attachment or accessory. Proper use of any device, when attached to the radio, is the sole responsibility of the operator. Improper use may damage the device or the product.

WARNING:

This radio is capable of producing sound levels that can be dangerous to long-term hearing. Listening to music at high volume for any period of time can cause noise-induced hearing loss. The higher the volume, the less time required before your hearing could be affected.

APPLICATIONS

You may use this product for the following purposes:

- Listening to FM/AM radio, MP3 players, and other audio devices
- Charging USB capable devices
- Streaming audio from BLUETOOTH® enabled devices

INSTALLING/REMOVING BATTERY PACK

See Figure 1, page 8.

To install battery pack:

- Place the battery pack in the radio by aligning the ribs on the battery pack with the grooves in the battery port.
- Make sure the latch on the battery pack snaps into place and the battery pack is secured to the radio before beginning operation.
- Depress the latch to remove the battery pack.

NOTE: Always remove battery pack from radio when not in use.

For complete charging instructions, see the operator's manuals for your battery pack and charger.

FOLD-DOWN FLEXIBLE ANTENNA

To decrease interference or electrical noise, extend the antenna or move the radio to a higher elevation. The antenna folds down and out of the way when not in use.

LCD DISPLAY

When a battery pack is installed and the radio is in the ON position, the LCD display will show the frequency, mode, and settings.

NOTE: The illustrations of the LCD display shown in this manual are only examples of the frequencies you may see on your radio and are not the exact frequencies that you may choose to listen to.

MENU NAVIGATION BUTTONS

See Figure 2, page 8.

Use the menu navigation buttons to turn the radio on and off, control the volume, change frequencies, toggle between modes.

TURNING THE RADIO ON AND OFF:

Press the power button to turn the radio ON and OFF.

When the radio is on and a battery pack is installed, the battery symbol will be shown in the LCD display. If the battery charge is low, a flashing low battery indicator will be displayed.

OPERATION

ADJUSTING THE VOLUME:

When the radio is turned ON, the unit will return to the last volume setting used.

- To increase the volume, press the **VOLUME** button pointing upwards.
- To decrease the volume, press the **VOLUME** button pointing down.

MODE SELECTION:

Press the **MODE** button to cycle through available modes. There are four modes to choose from:

- BLUETOOTH® mode
- AUX mode
- FM mode
- AM mode

NOTE: When turned on, the radio will return to the last mode that was used if the battery was not disconnected. In the event power is lost to the radio, the display will default to BLUETOOTH® mode.

FM/AM TUNING:

The **SCAN** left and right arrow buttons are used to tune to the desired radio frequency. The selected frequency is displayed on the LCD.

- Press the **MODE** button until **FM** or **AM** is displayed.
- Press and release the left arrow button to tune to a lower frequency. Press and release the right arrow button to tune to a higher frequency.
- Briefly push either button (not press and hold) to tune one frequency step at a time.
- To decrease interference or electrical noise, adjust the position of the antenna or move the radio to a higher elevation.

NOTE: The **SCAN** left and right arrow buttons can also be used to seek the next available station.

STORING A PRESET IN MEMORY:

The memory feature saves up to 20 frequencies as presets in the radio's memory. You can save up to ten (10) frequencies each for FM and AM modes.

- Tune to the desired FM or AM frequency.
- Press and hold the **PRESET** button until the word "PRESET" and the preset position number flash on the screen.
- Press the **SCAN** left and right arrow buttons to choose a preset position number.

NOTE: There are ten (10) preset positions for FM and ten (10) for AM. Only one station can be saved in each preset position.

- Press the **PRESET** button again to store the frequency.

TO TUNE TO PRESETS (FM OR AM MODE):

- Press and release the **PRESET** button to cycle through each preset position number and its associated frequency.

EQUALIZER FUNCTION

To adjust the bass and/or treble settings:

- Press and hold the **MODE** button until the letter "b" (BASS) and a number is displayed. Press again and the letter "t" (TREBLE) and a number is displayed. The number represents the current setting.

NOTE: Both the bass and treble can be adjusted on a scale of -5 to 5.

- Press the **VOLUME** up or **VOLUME** down button until the desired bass or treble level (-5 to 5) is achieved. Press **MODE** to store your selection.

NOTE: If an adjustment is not made within approximately 3 seconds, the setting screen disappears.

USING A PHONE/MP3 PLAYER (NOT INCLUDED) WITH THE RADIO

See Figure 3, page 9.

- Press the **MODE** button until **AUX** mode is displayed.
- Connect auxiliary cable (not included) to the device.
- The phone/MP3 player must be on and in play mode for sound to be heard through the speakers.
- All phone/MP3 player controls can be used normally while connected to radio.

NOTE: Volume for any device connected through the auxiliary cable can be adjusted using the volume control for that device or by using the radio's **VOL +** or **VOL -** button.

- Turning the radio off will NOT turn the phone/MP3 player off.
- The auxiliary cable DOES NOT provide charging function.
- For complete operating instructions for the connected device, always refer to the manual that was included with your device.

USING A BLUETOOTH® ENABLED DEVICE (NOT INCLUDED) WITH THE RADIO

See Figure 4, page 9.

- Press the **MODE** button until the **BLUETOOTH®** mode is highlighted.
- When the radio is switched to BLUETOOTH® mode, the unit will attempt to pair to a BLUETOOTH® enabled device and "BLUE" will flash in the LCD display.

NOTE: The radio will automatically attempt to connect to the last device it was paired to. If a connection cannot be established within five seconds, the radio will make itself available to other BLUETOOTH® enabled devices.

OPERATION

- BLUETOOTH® enabled devices must be within 30 ft. of the radio and set to search/scan in order to pair with the radio.
- Select “Hart Radio” from your device’s list of available BLUETOOTH® signals to pair the device and the radio. No password or PIN is required for connection.
- When the device has successfully paired with the radio, the word “BLUE” will stop flashing.

NOTE: When a device is paired to the radio, information for connecting to the device is saved in the radio’s memory.

- When streaming audio from a BLUETOOTH® enabled device, press the **SCAN** left and right arrow buttons to go to the previous or next track. Briefly press and release the **PRESET** button to cycle between pausing and playing the audio.

NOTE: These controls may not be supported by the BLUETOOTH® device and/or application you are using.

- All BLUETOOTH® enabled device controls can be used normally while paired to the radio.

NOTE: Volume for any device paired to the radio can be adjusted using the volume control for that device or by using the radio’s **VOLUME** up or **VOLUME** down button.

- To disconnect the BLUETOOTH® enabled device, press and hold the **PRESET** button. When the device is disconnected, “BLUE” will begin flashing in the LCD display and the radio will begin searching for another device.

USING THE USB DEDICATED CHARGING PORT

The USB dedicated charging port provides charging power of 5 Volts DC at up to 1 Amp for your cell phone, MP3 player, or other USB devices.

NOTICE:

Attempting to charge devices rated more than 1 Amp, such as a tablet, could damage the USB dedicated charging port and/or the device.

- Connect one end of a USB cable (not provided) to your USB device.
- Connect the other end of the USB cable (not provided) to the USB dedicated charging port to begin charging the device.

NOTE: The USB dedicated charging port provides power only; it does not provide any data communication capabilities.

MAINTENANCE

WARNING:

When servicing, use only identical replacement parts. Use of any other part could create a hazard or cause product damage.

GENERAL MAINTENANCE

Avoid using solvents when cleaning plastic parts. Most plastics are susceptible to damage from various types of commercial solvents and may be damaged by their use. Use clean cloths to remove dirt, dust, oil, grease, etc.

WARNING:

Do not at any time let brake fluids, gasoline, petroleum-based products, penetrating oils, etc., come in contact with plastic parts. Chemicals can damage, weaken or destroy plastic which can result in serious personal injury.

**NOTE: ILLUSTRATIONS START ON PAGE 8
AFTER FRENCH AND SPANISH LANGUAGE SECTIONS.**

AVERTISSEMENTS DE SÉCURITÉ GÉNÉRALES RELATIVES AUX OUTILS ÉLECTRIQUES

AVERTISSEMENT !

LIRE CES INSTRUCTIONS. Le non-respect de toutes les instructions ci-dessous peut entraîner un choc électrique, un incendie et des blessures graves.

CONSERVER CES INSTRUCTIONS

OBSERVER TOUS LES AVERTISSEMENTS

LIRE TOUTES LES INSTRUCTIONS

- **Ne pas utiliser cet appareil près d'eau.**
- **Ne nettoyer l'appareil qu'avec un chiffon sec.**
- **Ne pas bloquer les ouïes d'aération.** Installer l'appareil conformément aux instructions du fabricant.
- **Ne pas installer l'appareil près de sources de chaleur telles que radiateurs, bouches de chaleurs, poêles ni d'autres appareils (y compris les amplificateurs) qui produisent de la chaleur.**
- **Utiliser uniquement les raccords ou les accessoires spécifiés par le fabricant.**
- **Faire effectuer toutes les réparations par un personnel d'entretien qualifié.** Il est nécessaire de faire réparer l'appareil lorsqu'il a subi des dommages quelconques ; si, par exemple, si du liquide a été renversé ou si des objets sont tombés dans l'appareil, si celui-ci a été exposé à la pluie ou à l'humidité, s'il ne fonctionne pas normalement ou s'il a chuté.
- **Utiliser exclusivement des pièces identiques à celles d'origine pour les réparations. Se conformer aux instructions de la section Entretien de ce manuel.** L'usage de pièces non autorisées ou le non-respect des instructions peut présenter des risques de choc électrique ou de blessures.
- **Bien connaître le produit. Lire attentivement le manuel d'utilisation. Apprendre les applications et les limites du produit, et connaître les dangers spécifiques relatifs à son utilisation.** Le respect de cette consigne réduira les risques d'incendie, de choc électrique et de blessures graves.
- **Ne pas utiliser de produits dans des atmosphères explosives, en présence de liquides, de gaz ou de poussières inflammables par exemple.** Les produits créent des étincelles qui pourraient enflammer les poussières ou les vapeurs.

SÉCURITÉ ÉLECTRIQUE

- **Les piles du produit, qu'elles soient intégrées ou amovibles, ne doivent être rechargées qu'avec le chargeur spécifié.** Un chargeur approprié pour un type de pile peut créer un risque d'incendie s'il est utilisé avec un autre type de pile.

- **Utiliser le produit exclusivement avec le bloc de piles indiqué.** L'usage de tout autre bloc peut créer un risque d'incendie.
- **Utiliser ce produit seulement avec les piles et les chargeurs indiqués dans le supplément de raccordement pour chargeur/outils/piles/appareil n° 995000850.**

SÉCURITÉ PERSONNELLE

- **Ne pas utiliser l'produit sur une échelle ou un support instable.** Une bonne tenue et un bon équilibre permettent de mieux contrôler le produit en cas de situation imprévue.
- **Ne pas utiliser l'appareil radio pour écouter de la musique ou d'autres émissions audio au moment d'opérer de la machinerie.** Ne pas respecter cette directive peut causer des distractions qui pourraient entraîner des blessures graves.
- **Cet appareil radio est suffisamment puissant pour endommager l'ouïe à long terme.** L'écoute de la musique à un niveau sonore élevé pendant une certaine période peut entraîner une perte auditive attribuable au bruit. Plus le niveau sonore est élevé, moins il faudra de temps pour endommager l'ouïe.

UTILISATION ET ENTRETIEN DU PRODUIT

- **Lorsque le bloc de piles n'est pas en usage, le tenir à l'écart d'articles métalliques tels que : attaches trombones, pièces de monnaie, clous, vis et autres petits objets métalliques risquant d'établir le contact entre les deux bornes.** La mise en court-circuit des bornes d'une pile peut entraîner des étincelles, des brûlures ou un incendie.
- **Garder la radio et sa poignée sèches, propres et exemptes d'huile ou de graisse.** Toujours utiliser un chiffon propre pour le nettoyage. Ne jamais utiliser de liquide de freins, d'essence ou de produits à base de pétrole pour nettoyer la radio. Le respect de cette consigne réduira les risques de perte de contrôle et d'endommagement du boîtier en plastique.
- **Les produits fonctionnant sur piles n'ayant pas besoin d'être branchés sur une prise secteur sont toujours en état de utilisation. Tenir compte des dangers possibles lorsque le produit fonctionnant sur pile n'est pas utilisé et lors du remplacement d'accessoires.** Le respect de cette consigne réduit les risques d'incendie, de choc électrique et de blessures graves.
- **Ne pas placer un produit fonctionnant sur pile ou sa pile à proximité de flammes ou d'une source de chaleur.** Ceci réduira les risques d'explosion et de blessures.
- **Ne pas écraser, faire tomber ou endommager le bloc de piles. Ne pas utiliser un bloc de piles ou un chargeur endommagé ou soumis à un choc violent.** Une pile endommagée risque d'exploser. Éliminer immédiatement toute pile endommagée, selon une méthode appropriée.

AVERTISSEMENTS DE SÉCURITÉ GÉNÉRALES RELATIVES AUX OUTILS ÉLECTRIQUES

- **Les piles peuvent exploser en présence d'une source d'inflammation, telle qu'une veilleuse.** Pour réduire les risques de blessures graves, ne jamais utiliser un appareil sans fil, quel qu'il soit, en présence d'une flamme vive. En explosant, une pile peut projeter des débris et des produits chimiques. En cas d'exposition, rincer immédiatement les parties atteintes avec de l'eau.
- **Ne pas recharger un produit fonctionnant sur pile dans un endroit humide ou mouillé.** Le respect de cette règle réduira les risques de choc électrique.
- **Pour un résultat optimal, recharger le produit fonctionnant sur pile dans un local où la température est comprise entre 10 et 38 °C (50 et 100 °F).** Ne pas ranger le produit à l'extérieur ou dans un véhicule, afin de réduire le risque de blessures graves.
- **Si le produit est utilisé de façon intensive ou sous des températures extrêmes, des fuites de pile peuvent se produire. En cas de contact du liquide avec la peau, rincer immédiatement la partie atteinte avec de l'eau savonneuse. En cas de projection dans les yeux, les rincer à l'eau fraîche pendant au moins 10 minutes, puis contacter immédiatement un médecin.** Le respect de cette consigne réduira les risques de blessures graves.
- **Pour réduire le risque de blessures et de choc électrique, ne pas utiliser ni placer ce produit à la portée d'enfants en bas âge.**
- **Conserver ces instructions.** Les consulter fréquemment et les utiliser pour instruire les autres utilisateurs éventuels. Si cet produit est prêté, il doit être accompagné de ces instructions.

ÉNONCÉ DE LICENCE BLUETOOTH®

La marque verbale Bluetooth® et les logos sont des marques de commerce déposées de Bluetooth SIG, Inc. et sont utilisées sous licence. Les autres marques de commerce et appellations commerciales sont la propriété de leurs propriétaires respectifs.

CONFORMITÉ AUX NORMES DE LA FEDERAL COMMUNICATIONS COMMISSION (FCC)

NOTE : Cet appareil est conforme à la Partie 15 des Règles FCC et aux normes RSS d'Industrie Canada en matière d'appareils exempts de licence. L'exploitation est autorisée aux deux conditions suivantes : (1) l'appareil ne doit pas produire de brouillage, et (2) l'utilisateur de l'appareil doit accepter tout brouillage radioélectrique subi, même si le brouillage est susceptible d'en compromettre le fonctionnement.

NOTE : Le cessionnaire n'assume aucune responsabilité pour les modifications qui ne sont pas expressément approuvées par la partie responsable de la conformité. Ces modifications pourraient annuler l'autorité de l'utilisateur à utiliser l'équipement.

Après avoir fait subir un essai à l'équipement, il a été déterminé que celui-ci est conforme aux normes relatives à un appareil numérique de classe B, selon la partie 15 des règles de la FCC. Ces normes ont été fixées afin de fournir une protection raisonnable contre une interférence nuisible dans une installation résidentielle. Cet équipement produit et utilise de l'énergie RF. Si l'équipement n'est pas installé et utilisé conformément aux instructions, cela peut causer de l'interférence aux radiocommunications. However, there is no guarantee that interference will not occur in a particular installation. Toutefois, des interférences peuvent se produire dans une installation donnée. Si cet équipement ne produit aucun brouillage préjudiciable à la réception des signaux de radio ou de télévision, ce qui peut être déterminé en allumant et en éteignant l'appareil, on recommande à l'utilisateur de corriger l'interférence par l'une des mesures suivantes :



- Réorienter ou déplacer l'antenne de réception.
- Augmenter l'espacement entre l'équipement et le récepteur.
- Brancher l'équipement dans une prise différente de celle du récepteur.
- Consulter le marchand ou un technicien expérimenté en radiotélédiffusion pour obtenir de l'aide.

Conformément à la réglementation d'Industrie Canada, le présent émetteur radio peut fonctionner avec une antenne d'un type et d'un gain maximal (ou inférieur) approuvé pour l'émetteur par Industrie Canada. Dans le but de réduire les risques de brouillage radioélectrique à l'intention des autres utilisateurs, il faut choisir le type d'antenne et son gain de sorte que la puissance isotrope rayonnée équivalente (p.i.r.e.) ne dépasse pas l'intensité nécessaire à l'établissement d'une communication satisfaisante.







Cet équipement est conforme aux limites d'exposition aux rayonnements de la FCC/IC établies pour un environnement non contrôlé. Cet équipement doit être installé et fonctionner à au moins 20 cm de distance d'un radiateur ou de votre corps.

SYMBOLES

Les termes de mise en garde suivants et leur signification ont pour but d'expliquer le degré de risques associé à l'utilisation de ce produit.

SYMBOLE	SIGNAL	MEANING
	DANGER :	Indique une situation dangereuse qui, si elle n'est pas évitée, aura pour conséquences des blessures graves ou mortelles.
	AVERTISSEMENT :	Indique une situation dangereuse qui, si elle n'est pas évitée, pourrait entraîner des blessures graves ou mortelles.
	ATTENTION :	Indique une situation dangereuse qui, si elle n'est pas évitée, pourrait entraîner des blessures légères ou de gravité modérée.
	AVIS :	(Sans symbole d'alerte de sécurité) Indique les informations jugées importantes sans toutefois représenter un risque de blessure (ex. : messages concernant les dommages matériels).

Certains des symboles ci-dessous peuvent être utilisés sur produit. Veiller à les étudier et à apprendre leur signification. Une interprétation correcte de ces symboles permettra d'utiliser produit plus efficacement et de réduire les risques.

SYMBOLE	NOM	DÉSIGNATION / EXPLICATION
	Symbole d'alerte de sécurité	Indique un risque de blessure potentiel.
	Lire manuel d'utilisation	Pour réduire les risques de blessures, l'utilisateur doit lire et veiller à bien comprendre le manuel d'utilisation avant d'utiliser ce produit.
	Protection oculaire	Toujours porter une protection oculaire avec écrans latéraux certifiée conforme à la norme ANSI Z87.1.
	Avertissement concernant l'humidité	Ne pas exposer à la pluie ou l'humidité.
	Avertissement concernant l'humidité	Risque d'incendie et de brûlures. Ne pas exposer la pile, le compartiment de la pile, ou les composants électroniques à la pluie, l'eau ou d'autres liquides.
	Symbole de recyclage	Ce produit utilise les piles de lithium-ion (Li-ion). Les réglementations locales ou gouvernementales peuvent interdire de jeter les piles dans les ordures ménagères. Consulter les autorités locales compétentes pour les options de recyclage et/ou l'élimination.
V	Volts	Tension
min	Minutes	Temps
==	Courant continu	Type ou caractéristique du courant
n ₀	Vitesse à vide	Vitesse de rotation à vide
.../min	Par minute	Révolutions, coups, vitesse périphérique, orbites, etc., par minute

ASSEMBLAGE

AVERTISSEMENT :

Ne pas utiliser le produit s'il n'est pas complètement assemblé ou si des pièces semblent manquantes ou endommagées. L'utilisation d'un produit dont l'assemblage est incorrect ou incomplet ou comportant des pièces endommagées ou absentes représente un risque de blessures graves.

AVERTISSEMENT :

Ne pas essayer de modifier cet outil ou de créer des pièces et accessoires non recommandés. De telles altérations ou modifications sont considérées comme un usage abusif et peuvent créer des conditions dangereuses, risquant d'entraîner des blessures graves.

Si des pièces manquent ou sont endommagées, veuillez appeler au 1-800-776-5191 pour obtenir de l'aide.

UTILISATION

AVERTISSEMENT :

Ne pas laisser la familiarité avec l'produit faire oublier la prudence. Ne pas oublier qu'une fraction de seconde d'inattention peut entraîner des blessures graves.

AVERTISSEMENT :

Toujours retirer le bloc-piles du produit et débrancher le cordon d'alimentation CC lors de l'assemblage de pièces, le nettoyage et si l'appareil n'est pas utilisé. Le fait de retirer ces sources d'énergie permet empêchera une mise sous tension accidentelle pouvant provoquer des blessures graves.

AVERTISSEMENT :

Cette radio n'est pas imperméable. Ne pas immerger dans aucun liquide. Pour réduire le risque d'incendie et de décharge électrique occasionné par les endroits humides, utiliser les piles pour alimenter la radio. Le non-respect de cet avertissement pourrait provoquer des blessures graves.

AVIS :

Toujours consulter ce manuel pour connaître l'utilisation des dispositifs et accessoires recommandés. L'opérateur est responsable de l'utilisation adéquate de tout dispositif raccordé à la radio de chantier. Une mauvaise utilisation peut endommager le dispositif ou le produit.

AVERTISSEMENT :

La radio est suffisamment puissante pour occasionner des problèmes auditifs à long terme. L'écoute de la musique à un niveau sonore élevé pendant une certaine période peut entraîner une perte auditive attribuable au bruit. Plus le niveau sonore est élevé, moins il faudra de temps pour endommager l'ouïe.

APPLICATIONS

Il est possible d'utiliser ce produit pour les tâches énumérées ci-dessous :

- Écouter la radio (sur la bande FM ou AM), un lecteur MP3 ou un autre appareil audio; charge de dispositifs équipés de prise USB
- Charge de dispositifs équipés de prise USB
- Dispositifs de lecture audio en transit activés par BLUETOOTH®

INSTALLATION/RETRAIT DE LA BLOC-PILE

Voir la figure 1, page 8.

Installer le bloc-piles :

- Placer la pile dans la radio et aligner la nervures surélevée de la pile avec la rainures du compartiment pour pile de la radio.

- S'assurer que le attach de chaque côté de la pile s'enclenchent en place et que la pile est bien fixée dans la radio avant de commencer l'utilisation.

- Appuyer sur le attach de part et d'autre de la pile pour la retirer.

NOTE : Toujours retirer le bloc-piles de la radio lorsqu'elle n'est pas utilisée.

Pour prendre connaissance des consignes de chargement, consulter le manuel d'utilisation des piles et des chargeurs.

RABBATABLE ANTENNE FLEXIBLE

Pour diminuer les interférences ou les bruits électriques, tourner l'antenne ou déplacer la radio à un endroit plus élevé. L'antenne pliable peut être déplacée lorsqu'elle n'est pas utilisée.

AFFICHEUR ACL

Lorsque le bloc-piles est installé et que la radio est en marche (ON), l'afficheur ACL indiquera la fréquence, le mode et les réglages.

NOTE : Les images de l'afficheur ACL présentées dans le manuel d'utilisation constituent seulement des exemples de fréquences qu'il est possible de voir sur la radio. Il ne s'agit pas de fréquences exactes qu'il est possible de syntoniser.

BOUTONS DE NAVIGATION INTRAMENU

Voir la figure 2, page 8.

Utiliser les boutons de navigation intramenu pour allumer ou éteindre la radio, régler le volume, modifier les fréquences et basculer entre les modes.

MISE EN MARCHÉ ET HORS TENSION DE LA RADIO :

Appuyer sur le bouton On/Off (marche/arrêt) afin de mettre la radio en marche et à l'arrêt.

Lorsque la radio est en marche et qu'un bloc-piles alimente le lecteur, le symbole de piles s'affichera à l'écran ACL. Si la charge du bloc-piles est faible, le témoin de l'indicateur de niveau de charge du bloc-piles s'affichera.

RÉGLAGE DU VOLUME :

Lorsque la radio est allumée, elle revient au dernier réglage de volume utilisé.

- Pour augmenter le volume: appuyer le bouton de « **VOLUME** » (volume vers le haut).
- Pour réduire le volume: appuyer le bouton de « **VOLUME** » (volume vers le bas).

SÉLECTION DU MODE :

Appuyer sur le bouton **MODE** pour naviguer sur tous les modes disponibles. La radio comprend les quatre modes suivants :

- Le mode « BLUETOOTH® »
- Le mode « AUX »
- Le mode « FM »
- Le mode « AM »

UTILISATION

NOTE : Au moment d'allumer la radio, cette dernière retournera au dernier mode utilisé si les piles n'ont pas été enlevées. En cas de panne de courant, l'afficheur de la radio retournera en mode BLUETOOTH® par défaut.

SYNTONISATION FM / AM :

Les flèches gauche et droite sur le bouton **SCAN** sont utilisés pour syntoniser la fréquence radio désirée. La fréquence sélectionnée apparaît sur l'afficheur ACL.

- Appuyer sur le bouton **MODE** jusqu'à ce que **AM** ou **FM** soit en affiché.
- Appuyer et relâcher le bouton avec flèche gauche pour syntoniser une fréquence plus basse. Appuyer et relâcher le bouton avec flèche droit pour syntoniser une fréquence plus haute.
- Appuyer rapidement sur l'un des deux boutons (ne pas le maintenir enfoncé) pour syntoniser une fréquence une étape à la fois.
- Pour diminuer les interférences ou les bruits électriques, tourner l'antenne ou déplacer la radio à un endroit plus élevé.

NOTE: Les flèches gauche et droite sur les boutons {0} SCAN peuvent également servir à syntoniser la station-radio suivante.

MISE EN MÉMOIRE DES CANAUX PRÉRÉGLÉS :

La fonction de mise en mémoire permet d'enregistrer jusqu'à 20 fréquences à titre de canaux préréglés dans la mémoire de la radio. Vous pouvez sauvegarder dix (10) fréquences FM et dix (10) fréquences AM.

- Syntoniser la fréquence désirée manuellement.
- Appuyer et maintenir le bouton **PRESET** (préréglage) enfoncé jusqu'à ce que le mot « PRESET » (mémoire) et que le numéro de position préréglée clignote sur l'afficheur.
- Appuyer le bouton **SCAN** (balayage) gauche ou la droite pour choisir un numéro de position préréglé.

NOTE : Il y a dix (10) positions préréglées pour la bande FM et dix (10) positions préréglées pour la bande AM. Une seule station peut être sauvegardée à chaque position préréglée.

- Appuyer à nouveau sur le bouton **PRESET** (préréglage) pour enregistrer la fréquence.

POUR SYNTONISER LES PRÉRÉGLAGES (MODE FM OU AM) :

- Appuyer et relâcher le bouton **PRESET** (préréglage) pour naviguer parmi chaque numéro de position préréglé et sa fréquence dédiée.

FONCTION DU CORRECTEUR

Pour ajuster les basses et les aigus :

- Appuyer et maintenir le bouton **MODE** enfoncé jusqu'à ce que la lettre « b » (GRAVES) et un numéro s'affichent. Appuyer à nouveau et la lettre « t » (AIGÜES) et un numéro s'affichera. Le numéro représente le réglage actuel.

NOTE: Les graves (bass) ainsi que les aigus (treble) peuvent être ajustés sur une échelle de -5 à 5.

- Appuyer sur le bouton **VOLUME** vers le haut ou **VOLUME** vers le bas jusqu'à ce que les niveaux des graves et des aigus (-5 à 5) soient atteints. Appuyer sur **MODE** pour enregistrer vos choix.

NOTE: Si aucun ajustement n'est effectué en l'espace de 3 secondes, l'écran des réglages disparaît.

UTILISATION D'UN TÉLÉPHONE / LECTEUR MP3 (NON INCLUS) AVEC RADIO DE CHANTIER

Voir la figure 3, page 8.

- Appuyer sur le bouton **MODE** jusqu'à ce que le menu **AUX** soit en affiché.
 - Brancher le connecteur auxiliaire (pas inclus) a la dispositif.
 - Le téléphone ou le lecteur MP3 doit être sous tension ou en mode lecture pour que les haut-parleurs puissent diffuser le son.
 - Toutes les commandes du téléphone ou du lecteur MP3 peuvent être utilisées normalement lorsque ces dispositifs sont raccordés à la radio.
- NOTE :** Le volume de tout dispositif branché par la prise AUX peut être réglé à l'aide de la commande de volume de ce dispositif ou à l'aide du bouton de volume de la radio.
- Éteindre la radio n'éteindra PAS le téléphone ou le lecteur MP3.
 - Le connecteur auxiliaire NE PERMET PAS la recharge.
 - Pour connaître les instructions de fonctionnement du dispositif raccordé, toujours consulter le manuel livré avec le dispositif.

UTILISATION D'UN DISPOSITIF (NON CLUS) ACTIVÉ PAR BLUETOOTH® AVEC LA RADIO

Voir la figure 4, page 8.

- Appuyer sur le bouton **MODE** jusqu'à ce le mode **BLUETOOTH®** soit en surbrillance.
 - Lorsque la radio passe au mode BLUETOOTH®, l'appareil tentera l'appariement avec un dispositif activé par BLUETOOTH® et « BLUE » clignotera sur l'afficheur ACL.
- NOTE :** La radio tentera automatiquement la connexion vers le dernier dispositif apparié. Si la connexion ne peut être établie dans les cinq secondes, la radio passera en mode de disponibilité pour les autres dispositifs activés par BLUETOOTH®.

UTILISATION

- Les dispositifs activés par BLUETOOTH® doivent se trouver à une distance de portée inférieure à 9,1 m (30 pi) de la radio et le mode de recherche/balayage doit être activé afin de pouvoir appairer le dispositif avec la radio.
- Sélectionner « Hart Radio » sur la liste des signaux disponibles pour BLUETOOTH® pour appairer le dispositif avec la radio. Aucun mot de passe ou d'identification n'est requis pour effectuer la connexion.
- Lorsque l'appariement du dispositif avec la radio est réussi, le mot « BLUE » ne clignotera plus.

NOTE : Lorsque le dispositif est apparié avec la radio, les renseignements de connexion du dispositif sont sauvegardés dans la mémoire de la radio.

- Lors de la lecture audio en transit avec un dispositif activé par BLUETOOTH®, appuyez sur le bouton **SCAN** (balayage) gauche ou la droite pour passer à la piste suivante ou précédente. Appuyer et relâcher rapidement le bouton **PRESET** (préréglage) pour basculer entre la mode pause ou lecture de piste audio.

NOTE : Ces commandes ne sont peut-être pas supportées par le BLUETOOTH® dispositif ou l'application que vous utilisez.

- Toutes les commandes de BLUETOOTH® dispositif activé par peuvent normalement être utilisées pendant l'appariement avec la radio.

NOTE : Le volume de tous les dispositifs appariés à la radio peut être réglé en utilisant la commande de volume du dispositif ou les boutons **VOLUME** vers le haut et **VOLUME** vers le bas de la radio.

- Pour déconnecter un dispositif activé par BLUETOOTH®, appuyer et maintenir le bouton **PRESET** (préréglage) enfoncé. Lorsque le dispositif est déconnecté, le mot « BLUE » clignotera sur l'afficheur ACL et la radio commencera la recherche d'un autre dispositif.

UTILISATION DU PORT USB DÉDIÉ À LA CHARGE

Le port de charge USB dédié offre une puissance de charge de 5 V CC et jusqu'à 1 ampère pour le téléphone cellulaire, le lecteur MP3 ou autres dispositifs USB.

AVIS :

Tenter de charger des dispositifs ayant une caractéristique nominale de plus de 1 ampère, comme une tablette, risque d'endommager le port de charge USB dédié et le dispositif.

- Brancher une extrémité du câble USB (non fourni) au dispositif USB.
- Brancher l'autre extrémité du câble USB (non fourni) au port de charge USB dédié pour commencer la charge du dispositif.

NOTE : Le port de charge USB dédié n'est qu'une source d'alimentation et n'offre aucune capacité de communication.

ENTRETIEN

AVERTISSEMENT :

Utiliser exclusivement des pièces d'origine pour les réparations. L'usage de toute autre pièce pourrait créer une situation dangereuse ou endommager l'produit.

ENTRETIEN GÉNÉRAL

Éviter d'utiliser des solvants pour le nettoyage des pièces en plastique. La plupart des matières plastiques peuvent être endommagées par divers types de solvants du commerce. Utiliser un chiffon propre pour éliminer la saleté, la poussière, l'huile, la graisse, etc.

AVERTISSEMENT :

Ne jamais laisser de liquides tels que le fluide de freins, l'essence, les produits à base de pétrole, les huiles pénétrantes, etc., entrer en contact avec les pièces en plastique. Les produits chimiques peuvent endommager, affaiblir ou détruire le plastique, ce qui peut entraîner des blessures graves.

NOTE : ILLUSTRATIONS COMMENÇANT SUR 8 DE PAGE APRÈS LA SECTION ESPAGNOL.

ADVERTENCIAS DE SEGURIDAD PARA HERRAMIENTAS ELÉCTRICA

¡ADVERTENCIA!

LEA ESTAS INSTRUCCIONES. El incumplimiento de las instrucciones señaladas abajo puede causar descargas eléctricas, incendios y/o lesiones serias.

GUARDE ESTAS INSTRUCCIONES

PRESTE ATENCIÓN A TODAS LAS ADVERTENCIAS

SIGA TODAS LAS INSTRUCCIONES

- **No use este aparato cerca del agua.**
- **Limpie sólo con un paño seco.**
- **No bloquee ninguna de las aberturas de ventilación.** Instale de acuerdo con las instrucciones del fabricante.
- **No la utilice cerca de fuentes de calor, como radiadores, rejillas de calefacción central, estufas u otros dispositivos (incluso amplificadores) que irradian calor.**
- **Utilice solamente los aditamentos o accesorios especificados por el fabricante.**
- **Remita todo servicio de mantenimiento a personal técnico calificado.** Es necesario dar mantenimiento al aparato si ha sufrido cualquier tipo de daño, p. ej., se ha derramado líquido o han caído objetos dentro del aparato, si el mismo ha estado expuesto a lluvia o humedad, no funciona normalmente o se ha dejado caer.
- **Al dar servicio a un producto, sólo utilice piezas de repuesto idénticas. Siga las instrucciones señaladas en la sección Mantenimiento de este manual.** El empleo de piezas no autorizadas o el incumplimiento de las instrucciones de mantenimiento puede significar un riesgo de descarga eléctrica o de lesiones.
- **Familiarícese con el producto. Lea cuidadosamente el manual del operador. Aprenda sus aplicaciones y limitaciones así como los posibles peligros específicos de este producto.** Con el cumplimiento de esta regla se reduce el riesgo de una descarga eléctrica, incendio o lesión seria.
- **No utilice productos en entornos explosivos, como los existentes alrededor de líquidos, gases y polvos inflamables.** Las productos generan chispas que pueden encender el polvo y los vapores inflamables.

SEGURIDAD ELÉCTRICA

- **Los productos de baterías, ya sean de baterías integradas o de paquete de baterías separado, deben recargarse únicamente con el cargador especificado para la batería.** Un cargador que puede ser adecuado para un tipo de batería puede significar un riesgo de incendio si se emplea con otro tipo de batería.

- **Utilice el producto sólo con la batería específicamente indicada.** El empleo de baterías diferentes puede presentar un riesgo de incendio.
- **Usar este producto únicamente con la baterías y el cargadors indicados en el folleto de la herramienta/aparato/paquete de baterías/cargador complementario 995000850.**

SEGURIDAD PERSONAL

- **No utilice la unidad al estar en una escalera o en un soporte inestable.** Una postura estable sobre una superficie sólida permite un mejor control del producto en situaciones inesperadas.
- **No escuche música u otros programas de audio en la radio mientras opera maquinaria.** La inobservancia de esta advertencia puede provocar distracciones y causar lesiones graves.
- **Esta radio produce niveles de sonido que pueden afectar la audición de forma permanente.** Escuchar música a un volumen alto durante un determinado tiempo puede causar una pérdida de la audición inducida por el ruido. Cuanto más alto sea el volumen, la audición se verá afectada en menos tiempo.

EMPLEO Y CUIDADO DEL PRODUCTO

- **Cuando no esté usando la batería, manténgala alejada de todo objeto metálico como: clips, monedas, llaves, clavos, tornillos y otros objetos metálicos pequeños que puedan establecer conexión entre ambas terminales.** Al establecer una conexión directa entre las dos terminales se puede causar chispas, quemaduras o incendios.
- **Mantenga la radio y el mango secos, limpios y sin aceite ni grasa.** Siempre utilice un paño limpio para limpiar la unidad. Nunca utilice fluidos para frenos, gasolina, productos a base de petróleo ni solventes fuertes para limpiar la radio. Con el cumplimiento de esta regla se reduce el riesgo de una pérdida de control y el deterioro del alojamiento de plástico de la unidad.
- **No se necesita conectar a una toma de corriente los productos de baterías, por lo tanto, siempre están en condiciones de funcionamiento. Esté consciente de los posibles peligros cuando no esté usando el producto de baterías o cuando esté cambiando los accesorios de la misma.** Con el cumplimiento de esta regla se reduce el riesgo de una descarga eléctrica, incendio o lesión corporal seria.
- **No coloque productos de baterías ni las baterías mismas cerca del fuego o del calor.** De esta manera se reduce el riesgo de explosiones y de lesiones.
- **No aplaste, deje caer o dañe el paquete de baterías. No utilice el paquete de baterías ni el cargador si han sufrido una caída o un golpe contundente.** Las

ADVERTENCIAS DE SEGURIDAD PARA HERRAMIENTAS ELÉCTRICA

baterías dañadas pueden sufrir explosiones. Deseche de inmediato toda batería que haya sufrido una caída o que haya sido dañada.

- **Las baterías pueden explotar en presencia de fuentes de inflamación, como los pilotos de gas.** Para reducir el riesgo de lesiones serias, nunca use un producto inalámbrico en presencia de llamas expuestas. La explosión de una batería puede lanzar fragmentos y compuestos químicos. Si ha estado expuesto a la explosión de una batería, lávese de inmediato con agua.
- **No cargue la batería en lugares mojados o húmedos.** Con el cumplimiento de esta regla se reduce el riesgo de una descarga eléctrica.
- **Para obtener resultados óptimos, debe cargar el producto de baterías en un lugar donde la temperatura esté entre 10 °C (50 °F) y 30 °C (86 °F).** Para reducir el riesgo de sufrir lesiones personales graves, no guarde el producto a la intemperie ni en el interior de vehículos.

- **En condiciones extremas de uso o temperatura las baterías pueden emanar líquido. Si el líquido llega a tocarle la piel, lávese de inmediato con agua y jabón. Si le entra líquido en los ojos, láveselos con agua limpia por lo menos 10 minutos, y después busque de inmediato atención médica.** Con el cumplimiento de esta regla se reduce el riesgo de lesiones serias.
- **Para reducir el riesgo de lesiones personales y descargas eléctricas, no debe usarse ni colocarse el producto en lugares al alcance de los niños.**
- **Guarde estas instrucciones.** Consúltelas con frecuencia y empléelas para instruir a otras personas que puedan utilizar esta producto eléctrica. Si presta a alguien esta producto eléctrica, facilítele también las instrucciones.

DECLARACIÓN DE LICENCIA DE BLUETOOTH®

La palabra Bluetooth® y los logotipos son marcas comerciales registradas de Bluetooth SIG, Inc. y el uso de esas marcas es bajo licencia. Los demás nombres y marcas comerciales son propiedad de sus respectivos dueños.

CUMPLIMIENTO DE LAS NORMAS DE LA FCC/IC

NOTA: Este dispositivo cumple con la Parte 15 de las Reglas de FCC y con los estándares de la industria de RSS exentos de licencia de Canadá. El funcionamiento está sujeto a las siguientes dos condiciones: (1) Este dispositivo no debe causar interferencias perjudiciales, y (2) Este dispositivo debe admitir toda interferencia recibida, incluso aquella que pudiera dificultar el funcionamiento esperado.

NOTA: El ente que ofrece la garantía no es responsable por los cambios o modificaciones que no estén expresamente aprobados por la parte responsable del cumplimiento. Dichas modificaciones pueden anular la autoridad del usuario para hacer funcionar el equipo.



Se ha verificado y determinado que este equipo cumple con los límites correspondientes a los dispositivos digitales de Clase B, de acuerdo con la Parte 15 de las Normas de la FCC. Estos límites están establecidos para proporcionar una protección razonable contra la interferencia dañina en las instalaciones residenciales. Este equipo genera, utiliza y puede irradiar energía de frecuencia de radio, y si no se instala y emplea de conformidad con las instrucciones, puede causar interferencia dañina a las radiocomunicaciones. No obstante, no hay garantía de que no ocurrirá ninguna interferencia en cada instalación en particular. Si este equipo causa interferencia dañina en la recepción de radio o televisión, lo cual puede determinarse apagando y luego encendiendo el equipo, se exhorta al usuario a tratar de corregir la interferencia tomando una o más de las siguientes medidas:

- Cambiar la orientación o ubicación de la antena receptora.
- Aumentar la separación entre el equipo y el aparato receptor.
- Conectar el equipo en una toma de corriente de un circuito diferente al que esté conectado el aparato receptor.
- Consultar al concesionario o a un técnico experimentado de radio y TV para que le brinden ayuda.







Según las regulaciones de Industria de Canadá, este transmisor de radio únicamente puede funcionar con una antena de un tipo y una ganancia máxima (o menor) para el transmisor aprobada por Industria de Canadá. Para reducir una potencial interferencia de radio a otros usuarios, el tipo de antena y su ganancia se deben elegir de forma tal que la potencia isotrópica radiada equivalente (p.i.r.e.) no exceda la necesaria para establecer la comunicación.

SÍMBOLOS

Las siguientes palabras de señalización y sus significados tienen el objeto de explicar los niveles de riesgo relacionados con este producto.

SÍMBOLO	SEÑAL	SIGNIFICADO
	PELIGRO:	Indica una situación peligrosa, la cual, si no se evita, causará la muerte o lesiones serias.
	ADVERTENCIA:	Indica una situación peligrosa, la cual, si no se evita, podría causar la muerte o lesiones serias.
	PRECAUCIÓN:	Indica una situación peligrosa, la cual, si no se evita, podría causar lesiones menores o leves.
	AVISO:	(Sin el símbolo de alerta de seguridad) Indica la información que se considera importante, pero no relacionada con lesiones potenciales (por ej. en relación a daños a la propiedad).

Es posible que se empleen en este producto algunos de los siguientes símbolos. Le suplicamos estudiarlos y aprender su significado. Una correcta interpretación de estos símbolos le permitirá utilizar mejor y de manera más segura el producto.

SÍMBOLO	NOMBRE	DENOMINACIÓN/EXPLICACIÓN
	Alerta de seguridad	Indica un peligro posible de lesiones personales.
	Lea el manual del operador	Para reducir el riesgo de lesiones, el usuario debe leer y comprender el manual del operador antes de usar este producto.
	Protección ocular	Siempre póngase protección ocular con protección lateral con la marca de cumplimiento de la norma ANSI Z87.1.
	Alerta de condiciones húmedas	No exponga la unidad a la lluvia ni la use en lugares húmedos.
	Alerta de condiciones húmedas	Riesgo de incendio y quemaduras. No exponga la batería, el compartimento de la batería o componentes electrónicos a la lluvia, el agua o líquidos.
	Símbolo de reciclado	Este producto utiliza baterías de iones de litio (Li-ion). Es posible que algunas leyes municipales, estatales o federales prohíban desechar las baterías en la basura normal. Consulte a las autoridades reguladoras de desechos para obtener información en relación con las alternativas de reciclado y desecho disponibles.
V	Volts	Voltaje
min	Minutos	Tiempo
==	Corriente continua	Tipo o característica de corriente
n _o	Velocidad en vacío	Velocidad de rotación, en vacío
.../min	Por minuto	Revoluciones, carreras, velocidad superficial, órbitas, etc., por minuto

ARMADO

ADVERTENCIA:

No use este producto si no está totalmente ensamblado o si alguna pieza falta o está dañada. El uso de un producto que no está adecuadamente y completamente ensamblado o posee partes dañadas o faltantes puede resultar en lesiones personales graves.

ADVERTENCIA:

No intente modificar este producto ni crear aditamentos o accesorios que no estén recomendados para usar con este producto. Dichas alteraciones o modificaciones constituyen un uso indebido y podrían provocar una situación de riesgo que cause posibles lesiones personales graves.

Si hay piezas dañadas o faltantes, le suplicamos llamar al 1-800-776-5191, donde le brindaremos asistencia.

FUNCIONAMIENTO

ADVERTENCIA:

No permita que su familiarización con la producto lo vuelva descuidado. Tenga presente que un descuido de un instante es suficiente para causar una lesión seria.

ADVERTENCIA:

Retire siempre las baterías del producto cuando está ensamblando partes, limpiando el aparato, o mientras no lo utiliza. Al retirar el paquete de baterías se evita arrancar accidentalmente la unidad, lo cual puede causar lesiones serias.

ADVERTENCIA:

La radio no es a prueba de agua. No lo sumerja en líquidos. La inobservancia de esta advertencia podría causar lesiones personales serias.

AVISO:

Para usar cualquier dispositivo que se utilice como accesorio o complemento, consulte siempre el manual. El uso correcto de cualquier dispositivo cuando se lo conecta al radio para el lugar de trabajo es total responsabilidad del operador. El uso indebido puede dañar el dispositivo o el producto.

ADVERTENCIA:

Este radio produce niveles de sonido que pueden ser peligrosos en exposiciones prolongadas. Escuchar música a un volumen alto durante cualquier extensión de tiempo puede producir una pérdida auditiva inducida por el ruido. Cuanto más alto esté el volumen, menos será el tiempo necesario para que su audición se vea afectada.

USOS

Este producto puede emplearse para la fine siguientes:

- Escuchar radio FM/AM, reproductores de MP3, y otros dispositivos de audio
- Carga de dispositivos aptos para USB
- Transmisión de audio desde los dispositivos habilitados para BLUETOOTH®

PARA INSTALAR/REEMPLAZAR PAQUETE DE BATERÍAS

Vea la figura 1, página 8.

Para instalar el paquete de baterías:

- Coloque el paquete de baterías en la radio, alineando la costillas realizada del paquete de baterías con la ranuras en el receptáculo para baterías.
- Asegúrese de que el pestillo situados a ambos lados del paquete de baterías entren completamente en su lugar y de que el paquete quede bien asegurado en la radio antes de empezar a utilizarla.
- Oprima el pestillo para soltar el paquete de baterías.

NOTA: Retire siempre el paquete de baterías de la radio cuando no se utiliza.

Para obtener instrucciones específicas de carga, lea el manual del operador que se incluye con el cargador y la batería.

ANTENA FLEXIBLE PLEGABLE

Para disminuir la interferencia o el ruido eléctrico, la recepción puede mejorarse la antena o moviendo la estéreo a un lugar más elevado.

PANTALLA DE CRISTAL LÍQUIDO

Cuando se instala un paquete de baterías y la radio es en la posición de ENCENDIDO, en la pantalla de cristal líquido aparecerán la frecuencia, el modo y los ajustes.

NOTA: Las ilustraciones de la pantalla de cristal líquido que se muestran en este manual son sólo ejemplos de las frecuencias que usted puede ver en su radio, y no son las frecuencias exactas que puede elegir para escuchar.

BOTONES DEL MENÚ DE NAVEGACIÓN

Vea la figura 2, página 8.

Utilice los botones del menú de navegación para encender y apagar la radio, controlar el volumen, cambiar las frecuencias, y alternar entre los modos.

ENCENDIDO Y APAGADO DE LA RADIO:

Oprima la botón encendido/apagado para encender o apagar la radio.

FUNCIONAMIENTO

Cuando la radio está encendida y se instala un paquete de baterías aparecerá el símbolo en la pantalla LCD. Si la batería tiene poca carga, se mostrará un indicador de batería baja intermitente.

AJUSTE DEL VOLUMEN:

Cuando está encendida, la radio regresa al último volumen utilizado.

- Para aumentar el volumen, presione el botón **VOLUME** arriba.
- Para disminuir el volumen, presione el botón **VOLUME** abajo.

SELECCIÓN DE MODO:

Para cambiar los modos, presione el botón de **MODE**. El modo seleccionado se muestra arriba la frecuencia. Presione el botón de **MODE** hasta seleccionar el modo deseado. Hay cuatro modos:

- Modo BLUETOOTH®
- Modo AUX
- Modo FM
- Modo AM

NOTA: Cuando la radio esté encendida volverá al último modo en la que se la usó si no se desconectó la batería. En el caso de que la radio no tenga alimentación eléctrica, la pantalla irá al modo BLUETOOTH® de forma predeterminada.

SINTONIZACIÓN FM/AM:

Los botones **SCAN** con las flechas hacia la izquierda y la derecha se usan para sintonizar la radiofrecuencia deseada. La pantalla de cristal líquido mostrará la frecuencia seleccionada.

- Presione el botón **MODE** hasta que se resalte el modo AM o FM.
- Presione y suelte el botón con la flecha hacia la izquierda para sintonizar una frecuencia más baja. Presione y suelte el botón con la flecha hacia la derecha para sintonizar una frecuencia más alta.
- Presione brevemente cualquiera de los botones (no presione y mantenga presionado) para sintonizar un paso la vez.
- Para disminuir la interferencia o los ruidos eléctricos, ajuste el posición de antena o mueva la radio/cargador a un lugar más alto.

NOTA: Las flechas de BÚSQUEDA de la izquierda y derecha también pueden usarse para buscar la próxima estación disponible.

GUARDAR UNA FRECUENCIA PREFIJADA EN LA MEMORIA:

La función de la memoria guarda hasta 20 frecuencias prefijadas en la memoria de la radio. Puede guardar hasta diez (10) frecuencias en cada uno de los modos: FM y AM.

- Sintonice la frecuencia que desea guardar (FM o AM).
- Presione y sostenga el botón **PRESET** hasta que la palabra "PRESET" y el número de posición preestablecida parpadeen en la pantalla.

- Presione el botón **SCAN** izquierda o derecha para elegir un número de posición preestablecida.

NOTA: Hay diez (10) posiciones preestablecidas para FM y diez (10) para AM. Solo se puede guardar una estación en cada posición preestablecida.

- Presione el botón **PRESET** nuevamente para guardar la frecuencia.

PARA SINTONIZAR FRECUENCIAS PREFIJADAS (MODO FM O AM):

- Presione y suelte el botón **PRESET** para desplazarse por cada número de posición preestablecida y su frecuencia asociada.

FUNCIÓN DE ECUALIZADOR

Para ajustar las configuraciones de bajos o agudos:

- Mantenga presionado el botón **MODE** hasta que aparezca la letra b (BAJOS) y un número. Presione nuevamente y se mostrará la letra "t" (TREBLE) y un número. El número representa la configuración actual.

NOTA: Tanto los bajos como los agudos pueden ajustarse en una escala de -5 a 5.

- Presione el botón **VOLUME** arriba o **VOLUME** abajo hasta llegar al nivel de bajos (bass) o agudos (treble) deseado (-5 a 5) . Presione **MODO** para almacenar su selección.

NOTA: Si no se realiza un ajuste en un plazo de 3 segundos, la pantalla de configuración desaparecerá.

CÓMO USAR UN TELÉFONO/REPRODUCTOR DE MP3 (NO INCLUIDO) CON LA RADIO

Vea la figura 3, página 9.

- Presione el botón **MODE** hasta que se resalte el modo AUX.
- Conecte el cable auxiliar (no incluido) al unidad.
- El teléfono/reproductor de MP3 debe estar encendido y en modo "play" (en funcionamiento) para que el sonido pueda oírse a través de los parlantes.
- Todos los teléfonos/reproductores de MP3 pueden usarse normalmente mientras estén conectados al radio.

NOTA: El volumen para cualquier dispositivo conectado a través del cable auxiliar se puede ajustar con el control de volumen de ese dispositivo, o con los botones **VOLUME** arriba o **VOLUME** abajo en la radio.

- Apagar la radio NO apaga el teléfono/reproductor de MP3.
- El cable auxiliar NO sirve para cargar dispositivos.
- Para obtener las instrucciones completas sobre el funcionamiento del aparato conectado, consulte siempre el manual que se incluye con el aparato.

FUNCIONAMIENTO

USO DE UN DISPOSITIVO HABILITADO PARA BLUETOOTH® (NO INCLUIDO) CON LA RADIO

Vea la figura 4, página 9.

- Presione el botón **MODE** hasta que el modo **BLUETOOTH®** aparezca resaltado.
- Cuando el modo de la radio se cambia a **BLUETOOTH®**, la unidad intentará emparejarse con un dispositivo habilitado para **BLUETOOTH®** y “**BLUE**” se iluminará en la pantalla de cristal líquido.

NOTA: La radio automáticamente intentará conectarse con el último dispositivo con el que se emparejó. Si no se puede establecer una conexión dentro de cinco segundos, la radio se pondrá a disposición de otros dispositivos habilitados para **BLUETOOTH®**.

- Los dispositivos habilitados para **BLUETOOTH®** deben estar dentro de 30 pies de la radio y configurados para buscar/recorrer a fin de emparejarse con la radio.
- Seleccione “Radio Hart” en la lista de señales **BLUETOOTH®** disponibles de su dispositivo para emparejar el dispositivo con la radio. No se requiere ninguna contraseña o PIN para la conexión.
- Una vez que el dispositivo se haya emparejado satisfactoriamente con la radio, “**BLUE**” dejará de parpadear.

NOTA: Cuando un dispositivo se empareja con la radio, la información de conexión con el dispositivo se guarda en la memoria de la radio.

- Al transmitir audio desde un dispositivo habilitado para **BLUETOOTH®**, presione el botón **SCAN** izquierda o derecha para ir a la pista anterior o siguiente. Brevemente presione y suelte el botón **PRESET** para alternar entre pausar y reproducir el audio.

NOTA: Es posible que estos controles no sean compatibles con el dispositivo **BLUETOOTH®** y/o la aplicación que está utilizando.

- Todos los controles del dispositivo habilitado para **BLUETOOTH®** se pueden utilizar normalmente mientras este está emparejado con la radio.

NOTA: El volumen de cualquier dispositivo emparejado con la radio se puede ajustar mediante el control de volumen de ese dispositivo o con los botones **VOLUME** arriba o **VOLUME** abajo en la radio.

- Para desconectar el dispositivo habilitado para **BLUETOOTH®**, presione y sostenga el botón **PRESET**. Una vez que se haya desconectado el dispositivo, “**BLUE**” comenzará a parpadear en la pantalla de cristal líquido y la radio comenzará a buscar otro dispositivo.

CÓMO USAR EL PUERTO DE CARGA EXCLUSIVO PARA USB

El puerto de carga exclusivo para USB proporciona potencia de carga de 5 voltios CC de hasta 1 amperio para su teléfono celular, reproductor de MP3 u otros dispositivos USB.

AVISO:

Si intenta cargar dispositivos de más de 1 amperio, como una tableta, el puerto de carga exclusivo para USB y/o el dispositivo podrían dañarse.

- Conecte un extremo de un cable USB (no suministrado) a su dispositivo USB.
- Conecte el otro extremo del cable USB (no suministrado) al puerto de carga exclusivo para USB para comenzar a cargar el dispositivo.

NOTA: El puerto de carga exclusivo para USB suministra solamente corriente eléctrica; no aporta capacidad de comunicación.

MANTENIMIENTO

⚠ ADVERTENCIA:

Para el servicio de la unidad sólo utilice piezas de repuesto idénticas. El empleo de piezas diferentes puede presentar un peligro o causar daños al producto.

MANTENIMIENTO GENERAL

Evite el empleo de solventes al limpiar piezas de plástico. La mayoría de los plásticos son susceptibles a diferentes tipos de solventes comerciales y pueden resultar dañados. Utilice paños limpios para eliminar la suciedad, el polvo, el aceite, la grasa, etc.

⚠ ADVERTENCIA:

No permita en ningún momento que fluidos para frenos, gasolina, productos a base de petróleo, aceites penetrantes, etc., lleguen a tocar las piezas de plástico. Las sustancias químicas pueden dañar, debilitar o destruir el plástico, lo cual a su vez puede producir lesiones serias.

HPAD01

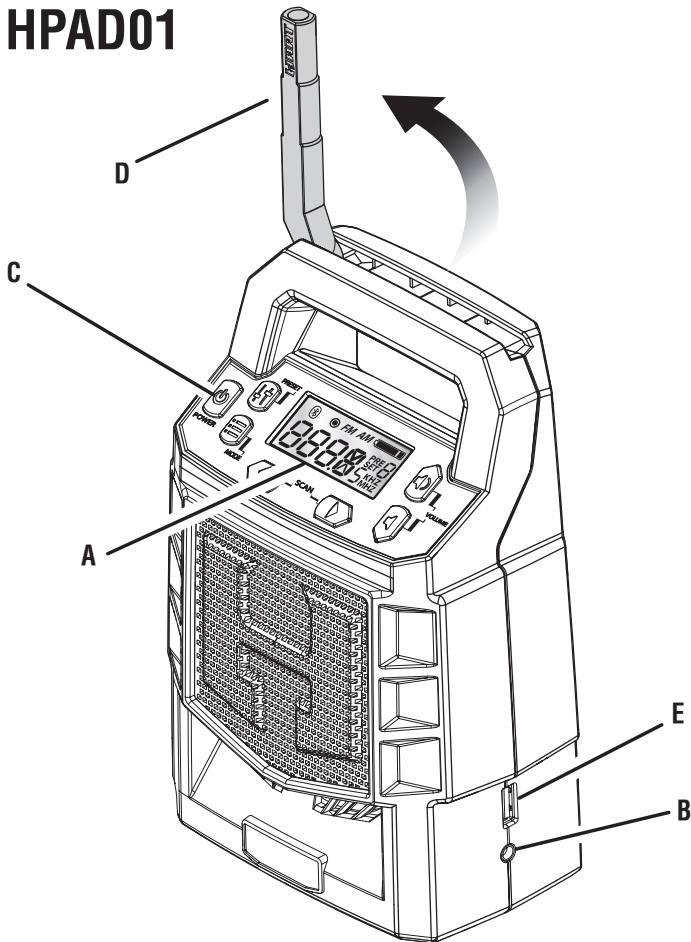

- A - Digital display (afficheur numérique, pantalla digital)
- B - Auxiliary jack (prise auxiliaire, enchufe de auxiliar)
- C - Touch pad controls (commandes du panneau de touche, panel táctil)
- D - Antenna (antenne, antena)
- E - USB charging port (port de charge USB, puerto USB de carga)

FIG. 1

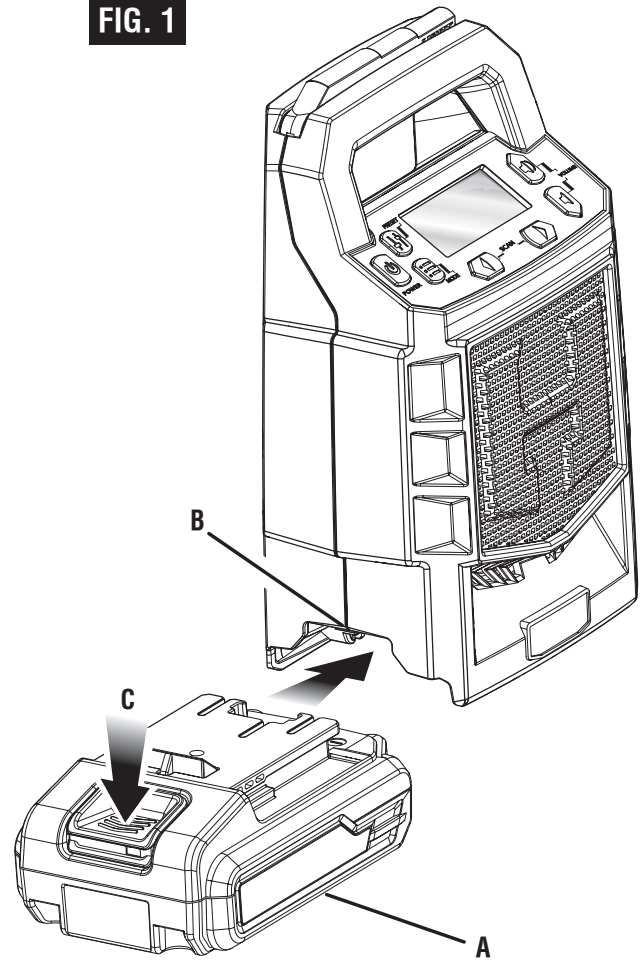

- A - Battery pack (bloc-piles, paquete de baterías)
- B - Battery port (logement de piles, receptáculo para baterías)
- C - Latch (loquet, pestillo)

FIG. 2

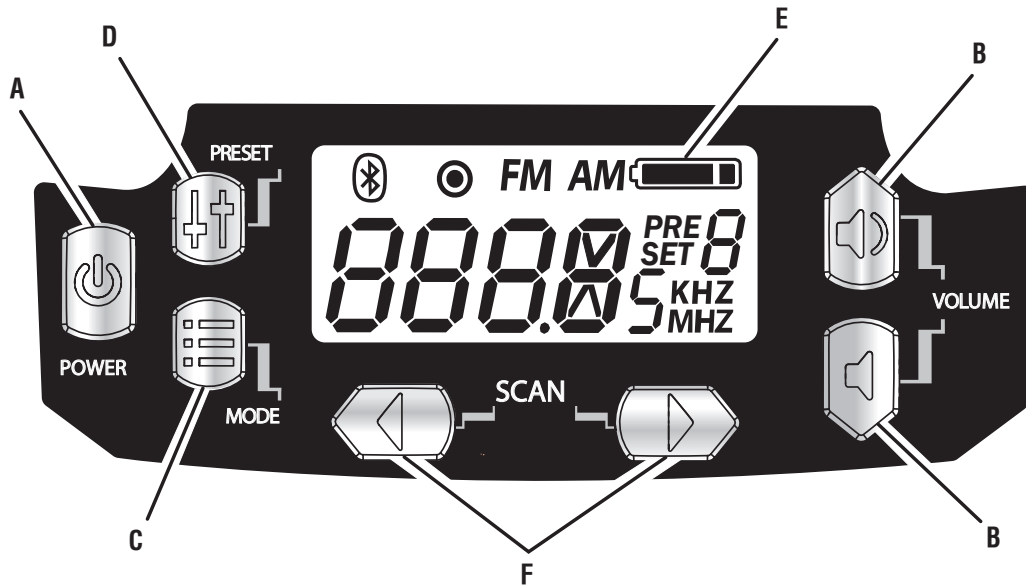

- A - On/Off button (bouton marche/arrêt, botón de encendido/apagado)
- B - Volume buttons (boutons de volume, botón de volumen)
- C - Mode (mode, modo)
- D - Preset (préréglé, prefijadas)
- E - Low battery indicator (indicateur de faible niveau des piles, indicador de batería baja)
- F - Scan button (bouton de balayage, botón de escanee)

FIG. 3

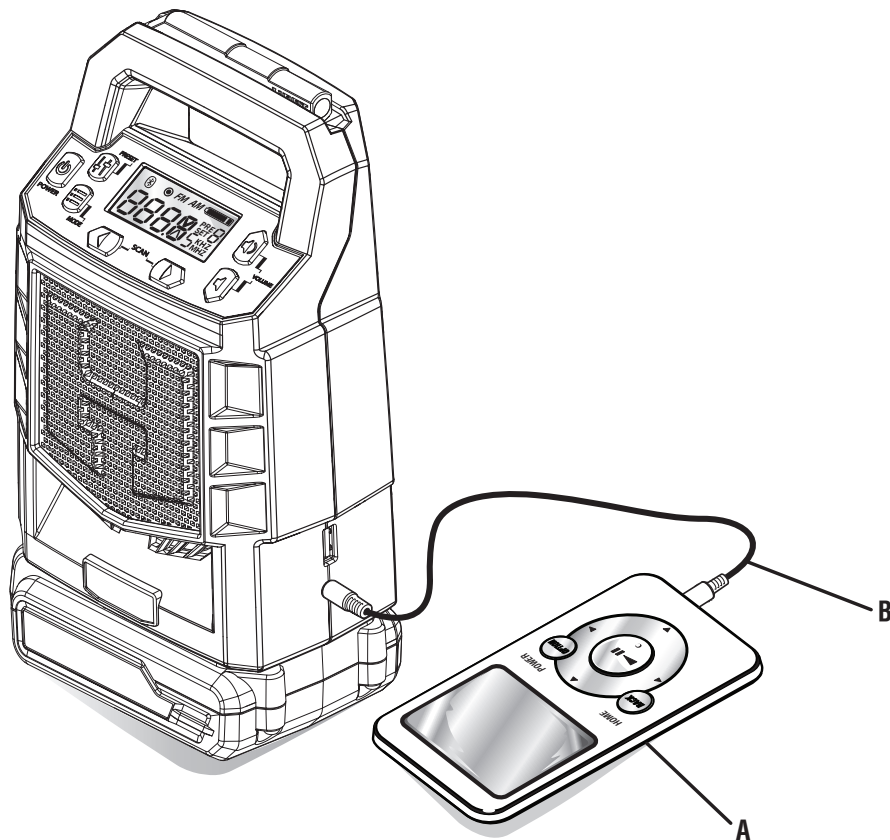

A - MP3 player (not included) [lecteur MP3 (non inclus), reproductor de MP3 (no incluido)]
B - Auxiliary cable (not included) [câble auxiliaire (non inclus), cable auxiliar (no incluido)]

FIG. 4

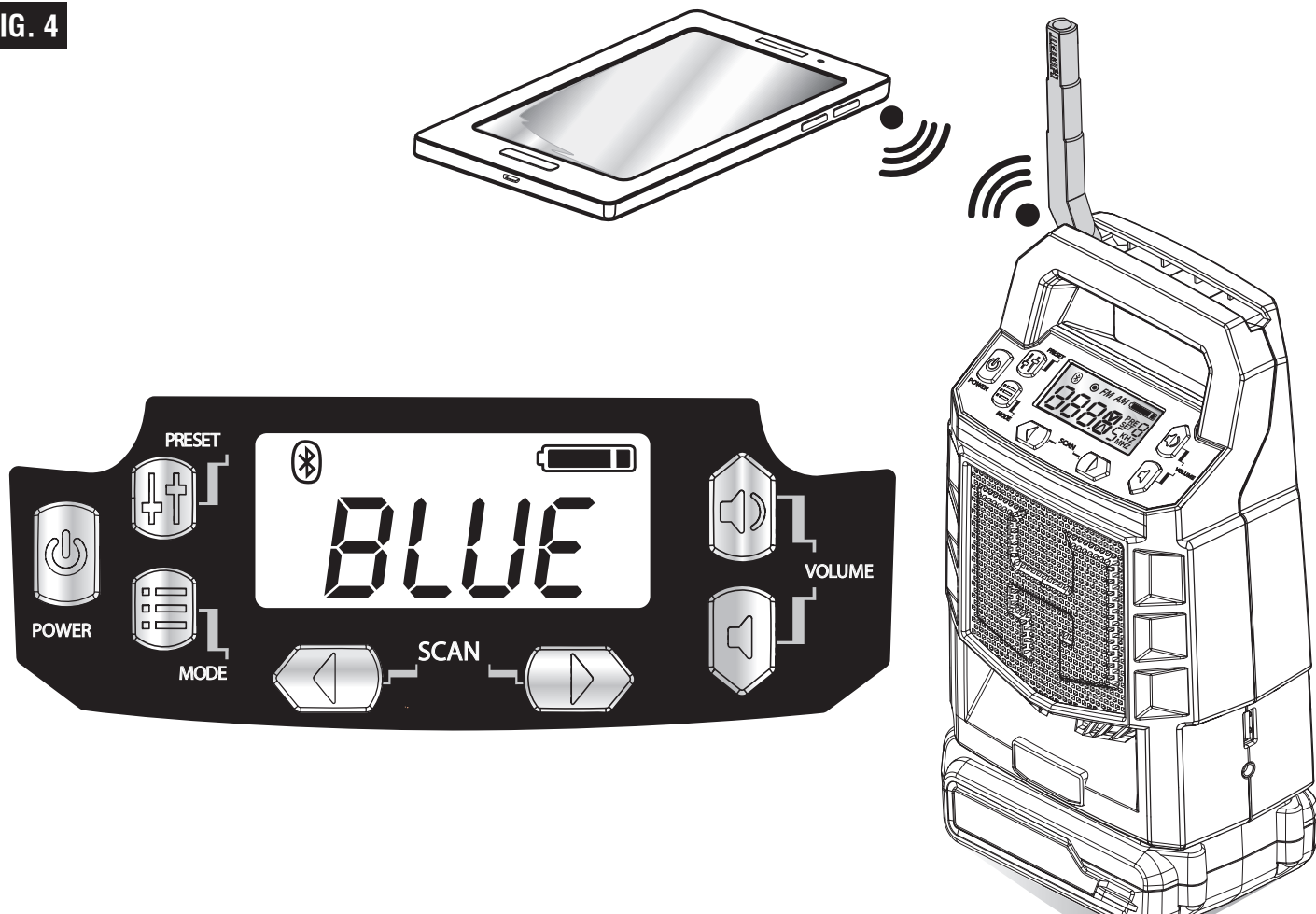

HART

HPAD01 20V

Radio with BLUETOOTH® Wireless Technology
Radio dotée de la technologie sans fil BLUETOOTH®
Radio con tecnología inalámbrica BLUETOOTH®

Service
Replacement parts
Customer Support
Technical Support
Authorized Service Center Locations

Do not return this product to the store for missing parts or accessories.

When calling for service, please communicate the model and serial number located on the product data plate.

Register your product: <https://HARTtools.com/register>

Warranty details available at www.HARTtools.com

Proof of purchase is required to validate the 3-year limited Warranty.

HART, the HART logo and H logo are trademarks of Techtronic Cordless GP.

Service
Pièces de rechange
Soutien à la clientèle
Soutien technique
Emplacements des centres de service autorisés

Ne pas retourner ce produit au magasin en cas de pièces ou accessoires manquants.

Lors de votre appel de service, veuillez transmettre le numéro de modèle et de série situés sur la plaquette de données du produit.

Enregistrer le produit : <https://HARTtools.com/register>

Les détails de la garantie sont disponibles sur www.HARTtools.com

Une preuve d'achat est requise pour valider la garantie limitée de 3 ans.

HART, le logo HART et le logo H sont des marques de Techtronic Cordless GP.

Servicio
Piezas de repuesto
Atención al cliente
Soporte técnico
Ubicaciones de centros de servicio autorizados

No devuelva este producto a la tienda si hay partes o accesorios faltantes.

Cuando llame para solicitar servicio, proporcione el modelo y número de serie ubicados en la placa de datos del producto.

Registre el producto: <https://HARTtools.com/register>

Los detalles de la garantía están disponibles en www.HARTtools.com

Para validar la garantía limitada de 3 años, se solicitará una prueba de compra.

HART, el logo de HART y el logo H son marcas de Techtronic Cordless GP.

www.HARTtools.com

1.800.776.5191



Hart Consumer Products, Inc.

P.O. Box 1348, Anderson, SC 29622