



4K Floodlight Security Camera

Cámara 4K de seguridad con Reflector

Model: SWIFI-4KFLOCAM-US

EN

QUICK START GUIDE

ES

GUÍA DE INICIO RÁPIDO

IMPORTANT SAFETY INFORMATION



CAUTION: RISK OF ELECTRIC SHOCK

- INSTALL THE PRODUCT IN ACCORDANCE WITH LOCAL AND NATIONAL ELECTRICAL CODES. IF YOU HAVE ANY DOUBTS OR QUESTIONS ABOUT THE ELECTRICAL CONNECTIONS OR IF YOU NEED AN ELECTRICAL JUNCTION BOX INSTALLED, CONSULT A LICENSED ELECTRICIAN. IN CERTAIN JURISDICTIONS, THIS PRODUCT NEEDS TO BE INSTALLED BY A LICENSED ELECTRICIAN. CHECK WITH LOCAL AUTHORITIES FOR APPLICABLE REQUIREMENTS.
- THE PRODUCT MUST BE MOUNTED ON A FLAT SURFACE CAPABLE OF SUPPORTING THE FULL WEIGHT OF THE PRODUCT.
- ENSURE THE VOLTAGE MARKED ON THE PRODUCT IS THE SAME AS THE ELECTRICAL POWER SUPPLY TO BE USED.
- DO NOT CONNECT TO A DIMMER SWITCH OR TIMER.
- ALWAYS TURN OFF ELECTRICAL POWER AT THE MAIN CIRCUIT BREAKER OR FUSE BOX BEFORE WIRING FIXTURE TO THE POWER SUPPLY. FAILING TO DO SO COULD RESULT IN SERIOUS INJURY, ELECTRICAL SHOCK, AND/OR RISK OF FIRE.
- DO NOT RELY ON THE WALL SWITCH ALONE TO TURN OFF THE POWER.
- DO NOT OPEN OR DISASSEMBLE THE PRODUCT. THERE ARE NO USER-SERVICEABLE PARTS INSIDE.

CAMERA OVERVIEW

FRONT VIEW

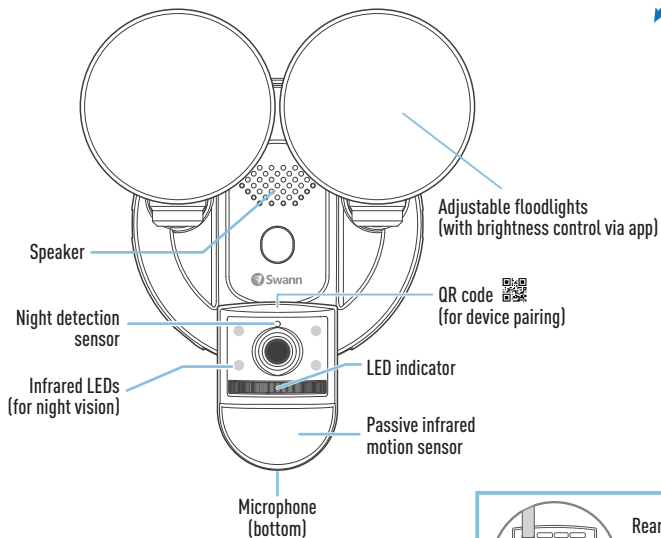

SIDE VIEW

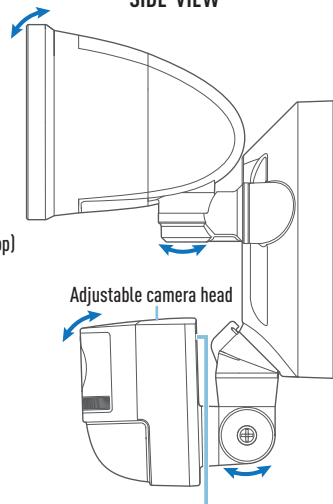

Rear

Pull rubber cap gently from the bottom to access:

- Reset (Pair) button
- MicroSD card slot

32GB card pre-installed, Max. 128GB card supported

GETTING STARTED

Wi-Fi Coverage Availability

- Before you permanently mount the floodlight camera unit, it is important that you confirm the availability of Wi-Fi as well as the signal strength at the desired installation location.
- Note that Wi-Fi quality can vary significantly at different locations around the home due to environmental factors such as home construction type and wireless interference from other electronic devices.

Checking your Wi-Fi network coverage

- 1 Connect your phone to the 2.4GHz Wi-Fi network band of your internet/broadband router.

Note: The camera can connect to a 2.4GHz network only.

- 2 Bring your phone to the location where you want to install the floodlight camera unit. If you have Wi-Fi connection on your phone, the camera will also likely be able to obtain Wi-Fi connection. Check the Wi-Fi signal strength status icon at the top of your phone screen. We recommend a minimum of 1 bar showing as shown below. Further testing should be performed if the Wi-Fi signal strength is only a single bar.

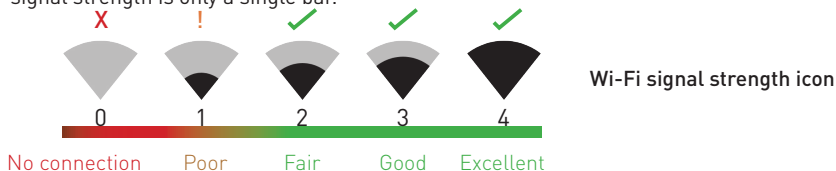

- 3 To avoid any potential Wi-Fi connection issues later, try playing a video through a media streaming service app, for example, YouTube™ or Netflix™, on your phone. If possible, temporarily pause all

GETTING STARTED

online activities including gaming and video streaming on all other devices that are connected to your network while testing is performed, as this can affect the connection speed and quality.

- 4 If you don't experience any video streaming issues (buffering, stuttering, etc), you can proceed with the installation of the unit. There are also Wi-Fi surveying and speed tools (for example, www.speedtest.net) available online that can help you analyze and test the quality of your Wi-Fi network connection such as the download and upload speeds (*minimum internet upload speed of 4Mbps is recommended for optimal video streaming*).
- 5 If you still have any concerns about your Wi-Fi coverage, consult a licensed electrician about connecting the floodlight wires to a temporary plug and running an extension cord to a wall outlet. This will enable you to power the camera on-site and directly test Wi-Fi pairing and live streaming with the Swann Security app.

Improving your Wi-Fi network signal

- If you're getting a weak Wi-Fi signal or you can't connect to Wi-Fi at all on your phone at the installation site, we recommend moving your router closer, installing a Wi-Fi extender (which can help improve signal reception) or selecting another location.
- **Do not proceed with the installation of this unit until you have thoroughly tested and confirmed the availability and reliability of the Wi-Fi connection at your desired installation location.**

Replacing the MicroSD card

The camera comes with a pre-installed 32GB microSD card which is required for recording events and performing firmware updates. You can easily replace it with any compatible microSD card (up to 128GB, minimum Class 10 recommended). Make sure to format any microSD card the first time you use it with the camera. Go to the device's **Advanced Settings** screen in the app and select **Format**.

INSTALLATION INSTRUCTIONS

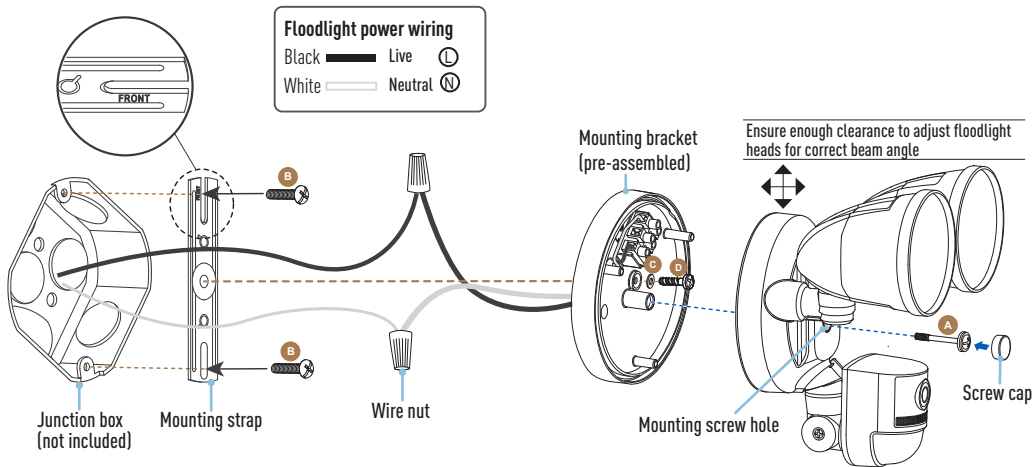

If wiring colors from the junction box do not match — a common issue in older homes — contact a licensed electrician who will be able to help you check and identify the electrical wiring. Do not guess the wires. Incorrect wire connection will damage the unit and could cause fire or injury.

Notes

- The unit can also be mounted on the ceiling (e.g., under eaves).
- If you need a new junction box, you can purchase one appropriate for the installation site at your local electrical hardware store.
- If you have any doubts or questions about the electrical connections or if you need help with the installation of a junction box, consult a licensed electrician.

INSTALLATION INSTRUCTIONS

The floodlight camera unit is designed to be mounted on a standard wiring junction box and requires connection to a 100-240VAC power supply. For optimum results, install the unit at least 8 feet (2.4m) above the ground.

NOTE: BEFORE MOUNTING, ENSURE THE INSTALLATION LOCATION IS WITHIN RANGE OF YOUR CURRENT WI-FI SIGNAL. SEE "GETTING STARTED" ON PAGES 4-5 FOR INFORMATION ON HOW TO CHECK WI-FI COVERAGE.

IMPORTANT! TURN POWER OFF AT CIRCUIT BREAKER OR FUSE BOX.

CAUTION: BEFORE HANDLING ANY WIRING, USE A CIRCUIT TESTER TO CONFIRM THAT POWER IS OFF.

When installing the unit, refer to the installation diagram on the previous page.

- 1 If you're replacing an old floodlight unit, disassemble it along with any existing mounting bracket from the junction box and disconnect the wire connections.
- 2 The floodlight camera unit's mounting bracket comes pre-assembled. Remove both the screw cap and the mounting bracket screw **A** to separate the mounting bracket.
- 3 Fix the mounting strap (supplied) to the junction box using two mounting screws **B** (three sets of different screw types supplied) that best fit your junction box. The side of the mounting strap marked "FRONT" should be facing out.
- 4 Connect the junction box and floodlight wires using the wire nuts (supplied). Use the color code of the wires to match correct connections, as shown in the installation diagram.
- 5 Once the wires are connected, carefully tuck them into the junction box.

(continued next page)

INSTALLATION INSTRUCTIONS

- 6 Position the mounting bracket on the junction box, insert the mounting bracket screw **D** with washer **C** through the mounting bracket hole into the center hole of the mounting strap and tighten the mounting bracket screw to secure in place.
- 7 Re-attach the floodlight camera unit to the mounting bracket with the previously removed mounting screw **A**. Then insert the screw cap firmly into the mounting screw hole.
- 8 It is recommended that silicone sealant (not supplied) be applied around the edge of the mounting bracket (between the bracket and the surface) to prevent moisture from entering the junction box.
- 9 Restore power at the circuit breaker/fuse box and allow the floodlight camera unit to power up. This can take up to 2 minutes. During power-up, the floodlights will turn on for a brief moment.
CAUTION: Floodlights are extremely bright. To avoid possible damage to your eyes, do not stare directly at the floodlights when they are on.
- 10 Once you hear the camera say “**Ready for pairing**” and the LED indicator starts blinking blue slowly, proceed to the Swann Security app to set up the camera with your Wi-Fi network and link it to your Swann Security account.

INSTALLATION INSTRUCTIONS

Wall Mounted

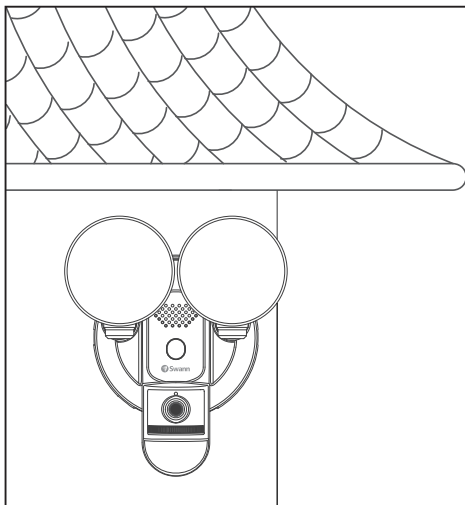

Ceiling Mounted

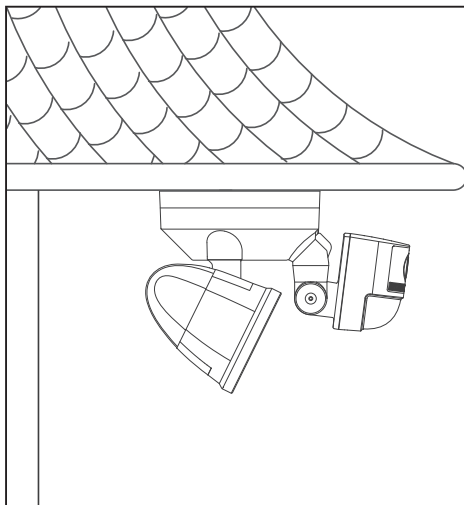

TIP If you have a light switch that controls the floodlight camera unit, remember not to turn off the switch as this will also turn off the unit. The unit needs to be powered at all times to stay connected to your Wi-Fi. Put a sticker label on the light switch so that people know not to turn it off.

GET THE SWANN SECURITY APP

- 1 Download the latest version of the **Swann Security**  app from the Apple App Store® or Google Play™ Store on your iOS or Android device. Simply search for “**Swann Security**”.
- 2 Open the app and create your Swann Security account by tapping “**Not yet registered? Sign Up**” at the bottom of the screen. Then, activate your Swann Security account by confirming the verification email that is sent to the registered email address.

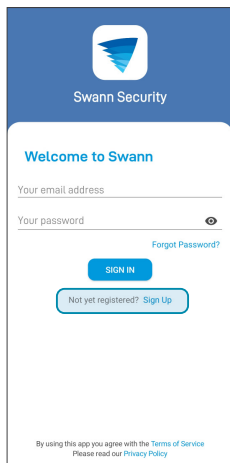

The login screen features a blue header with the Swann Security logo and name. Below the header, the text "Welcome to Swann" is displayed. There are two input fields: "Your email address" and "Your password" with an eye icon for toggling visibility. A "Forgot Password?" link is positioned to the right of the password field. At the bottom, there is a blue "SIGN IN" button and a button that says "Not yet registered? Sign Up". A footer contains the text: "By using this app you agree with the Terms of Service Please read our Privacy Policy".

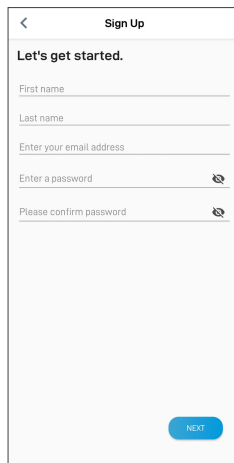

The sign up screen has a white background with a blue header containing a back arrow and the text "Sign Up". Below the header, the text "Let's get started." is shown. There are four input fields: "First name", "Last name", "Enter your email address", and "Enter a password" with an eye icon. Below the password field is another field labeled "Please confirm password" with an eye icon. At the bottom right, there is a blue "NEXT" button.

SET UP THE CAMERA

Launch the Swann Security app and sign in. Tap the **Pair Device** button on the screen (or tap the menu icon ☰ in the top left and select “**Pair Device**”). The app will now guide you through the pairing process to set up the camera with your Wi-Fi network.

Please note that the camera is only compatible with the 2.4GHz network. If your router is using the 5GHz band, please ensure it is operating in mixed mode.

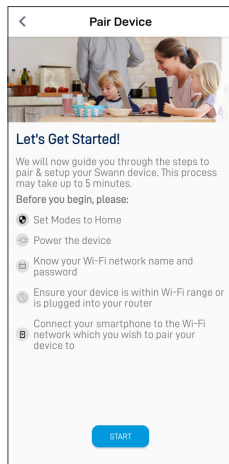
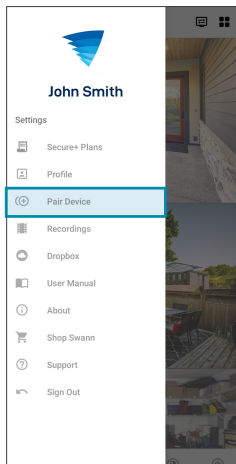
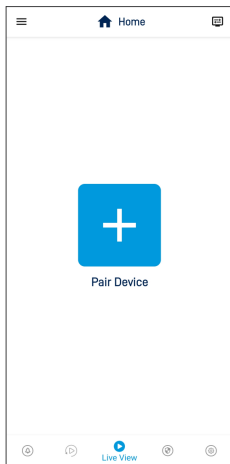

HELP AND RESOURCES

Using the Swann Security app

Download the Swann Security manual for Android/iOS via the **App Menu** ≡ > **User Manual** to learn more about using the Swann Security app to view camera live video, use 2-way talk, playback and download motion recordings, configure various camera settings including light duration, motion detection sensitivity, modes, and more.

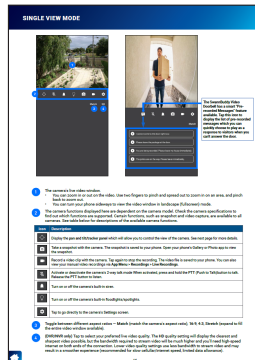
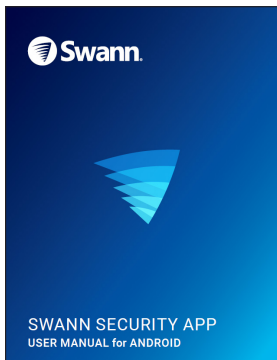

Screens may vary slightly depending on the Swann Security app version

HELP AND RESOURCES

Optimizing motion detection

- The camera's passive infrared motion sensor detects heat signatures of moving objects.
- You'll generally get good detection results by pointing the camera at an angle where people will be moving across the coverage area (i.e., from left to right or right to left, see figure on right) as the motion sensor is less sensitive to movement of people walking towards it.
- Avoid aiming the camera at areas surrounded by large trees and bushes that sway a lot in the wind. This may cause false alerts during extreme weather conditions.
- The camera's motion sensor sensitivity can be configured in the Swann Security app. As every home environment is unique, we recommend experimenting with the motion sensor sensitivity settings to find out which works best for yours.
- You can adjust the angle of the floodlights so that the required areas are illuminated when motion is detected during the night.

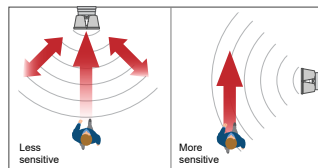

Camera LED indicator guide

The LED indicator on the camera lets you know what is happening with the device connection status.

Slow Blinking Blue	Wi-Fi Pairing mode	Fast Blinking Blue	Connecting to Wi-Fi
Solid Red	Live streaming / Motion recording	Slow Blinking Red	Firmware update in progress

HELP AND RESOURCES



Have questions?

We're here to help! Visit the Swann Help Center at support.swann.com. You can obtain dedicated technical support for your product, find troubleshooting articles, participate in the community forums, and more. You can also email us at any time for information and advice at: tech@swann.com



My Setup Notes

Camera (MAC) ID

(for future device pairing in case QR code label fades)

(12 alphanumeric characters)

Wi-Fi Router Information

Wi-Fi Network Name (2.4 GHz SSID):

Wi-Fi Security Key/Password:

(case-sensitive)

Wi-Fi Extender Information (if any)

Wi-Fi Network Name (2.4 GHz SSID):

Wi-Fi Security Key/Password:

(case-sensitive)

Internet Speed Test:

DOWNLOAD

_____ Mbps

UPLOAD

INSTRUCCIONES DE SEGURIDAD IMPORTANTES



PRECAUCIÓN: RIESGO DE DESCARGA ELÉCTRICA

- INSTALE LA UNIDAD SEGÚN LOS CÓDIGOS ELÉCTRICOS LOCALES Y NACIONALES. SI TIENE ALGUNA DUDA O PREGUNTA SOBRE LAS CONEXIONES ELÉCTRICAS O SI NECESITA QUE LE INSTALEN UNA CAJA DE CONEXIONES ELÉCTRICA, COMUNÍQUESE CON UN ELECTRICISTA AUTORIZADO. EN CIERTAS JURISDICCIONES, ESTA UNIDAD DEBE SER INSTALADA POR UN ELECTRICISTA AUTORIZADO. VERIFIQUE CON LAS AUTORIDADES LOCALES CUÁLES SON LOS REQUISITOS VIGENTES.
- LA UNIDAD DEBE MONTARSE EN UNA SUPERFICIE PLANA CAPAZ DE SOPORTAR TODO EL PESO DE LA UNIDAD.
- ASEGÚRESE DE QUE EL VOLTAJE MARCADO EN LA UNIDAD SEA EL MISMO QUE LA FUENTE DE ALIMENTACIÓN ELÉCTRICA QUE SE UTILIZARÁ.
- NO CONECTE A UN REGULADOR DE LUZ O UN TEMPORIZADOR.
- SIEMPRE CORTE LA CORRIENTE EN EL DISYUNTOR PRINCIPAL O EN LA CAJA DE FUSIBLES ANTES DE COMENZAR LA INSTALACIÓN. DE LO CONTRARIO, PODRÍAN PRODUCIRSE LESIONES GRAVES, DESCARGAS ELÉCTRICAS O RIESGO DE INCENDIO.
- NO CONFÍE SOLO EN EL INTERRUPTOR DE PARED PARA APAGAR LA ALIMENTACIÓN.
- NO ABRA NI DESMONTE LA UNIDAD. NO CONTIENE PARTES QUE PUEDAN SER REPARADAS O REEMPLAZADAS POR EL USUARIO.

DESCRIPCIÓN GENERAL DE LA CÁMARA

VISTA FRONTAL

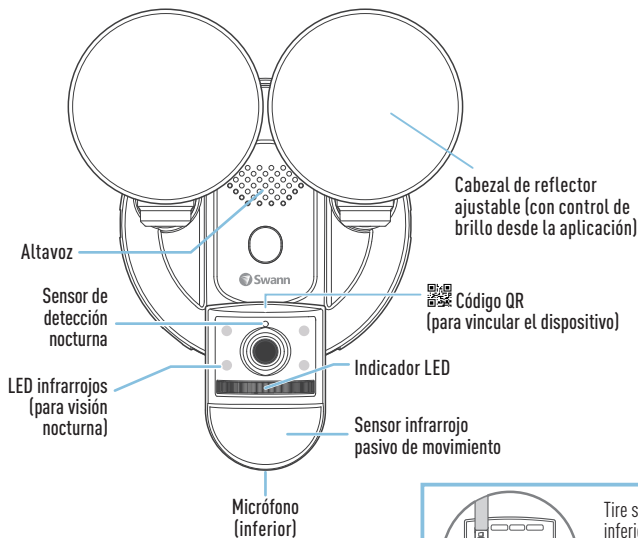

VISTA LATERAL

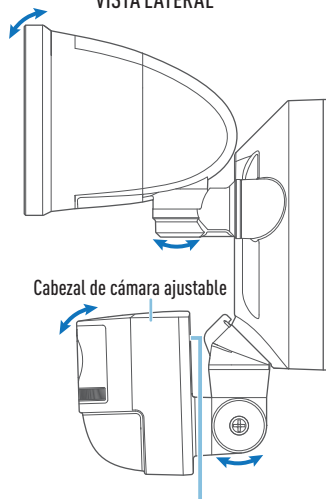

Tire suavemente de la tapa de goma desde la parte inferior para acceder a lo siguiente:

- Botón de Reinicio/ Vincular
- Ranura de la tarjeta microSD
tarjeta preinstalada de 32 GB, tarjeta compatible de 128 GB máx.

PRIMEROS PASOS

Prueba de cobertura de Wi-Fi

- Antes de comenzar la instalación, es una buena idea confirmar si hay cobertura de Wi-Fi en la ubicación deseada.
- Tenga en cuenta que la calidad de la señal de Wi-Fi puede variar significativamente en diferentes lugares de la casa debido a factores ambientales como el tipo de construcción de la casa y la interferencia inalámbrica de otros dispositivos electrónicos.

Para comprobar la cobertura de Wi-Fi

- 1 Conecte su teléfono a la banda de red Wi-Fi de 2.4GHz de su enrutador inalámbrico.
Nota: El cámara de seguridad Reflector solo se conectará a una red de 2.4GHz.
- 2 Coloque su teléfono donde planea instalar la unidad. Si tiene conexión Wi-Fi en su teléfono, es probable que la unidad también pueda obtener una conexión Wi-Fi. Verifique el ícono de Wi-Fi en su teléfono. Recomendamos un mínimo de 1 barra que aparezca en el icono de Wi-Fi de su teléfono como se muestra a continuación. Se deben realizar pruebas adicionales si la potencia de la señal es de solo 1 bar.

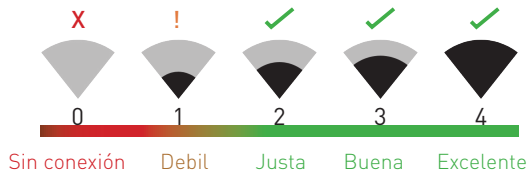

El número de barras indica la intensidad de la señal Wi-Fi

- 3 Además, para evitar posibles problemas de conexión Wi-Fi, intente reproducir un video en una aplicación de servicio de transmisión de medios, por ejemplo, YouTube™ o Netflix™, a través de

PRIMEROS PASOS

su teléfono. Si es posible, detenga temporalmente las actividades como los juegos en línea y la transmisión de video en otros dispositivos conectados a su red mientras realiza las pruebas, ya que esto puede afectar la velocidad y la calidad de la conexión.

- 4 Si no experimenta ningún problema de transmisión de video (almacenamiento en búfer, tartamudeo, etc.), puede continuar con la instalación del producto. También hay herramientas de topografía y velocidad de Wi-Fi disponibles en línea que le permiten analizar y medir la calidad de su conexión Wi-Fi, incluidas las velocidades de carga y descarga (*se recomienda una velocidad de carga de Internet mínima de 4 Mbps para una transmisión de video óptima*).
- 5 Si aún tiene alguna duda sobre su cobertura de Wi-Fi, consulte a un electricista con licencia para conectar el cableado de la unidad Floodlight a un enchufe temporal y conecte un cable de extensión a una toma de corriente para que pueda encender la cámara en el lugar para probar la conexión Wi-Fi directamente a través de la aplicación Swann Security.

Wifi es débil o fuera de rango en la ubicación

- Si la ubicación está fuera de alcance, deberá mover su enrutador o instalar un extensor de alcance de Wi-Fi.
- **No continúe con la instalación del Reflector hasta que haya probado y confirmado la disponibilidad de una conexión Wi-Fi buena y confiable en la ubicación seleccionada.**

Tarjeta microSD

El cámara viene con una tarjeta microSD de 32 GB instalada. El cámara necesita la tarjeta microSD para registrar eventos y realizar actualizaciones de firmware. Puede reemplazar fácilmente la tarjeta microSD por una nueva (hasta 128 GB, se recomienda que sea, como mínimo de Clase 10) en caso de requerirlo en el futuro. Se recomienda formatear la tarjeta microSD que se utilice por primera vez con el cámara a través de la aplicación desde el menú de configuración del dispositivo.

INSTRUCCIONES DE INSTALACIÓN

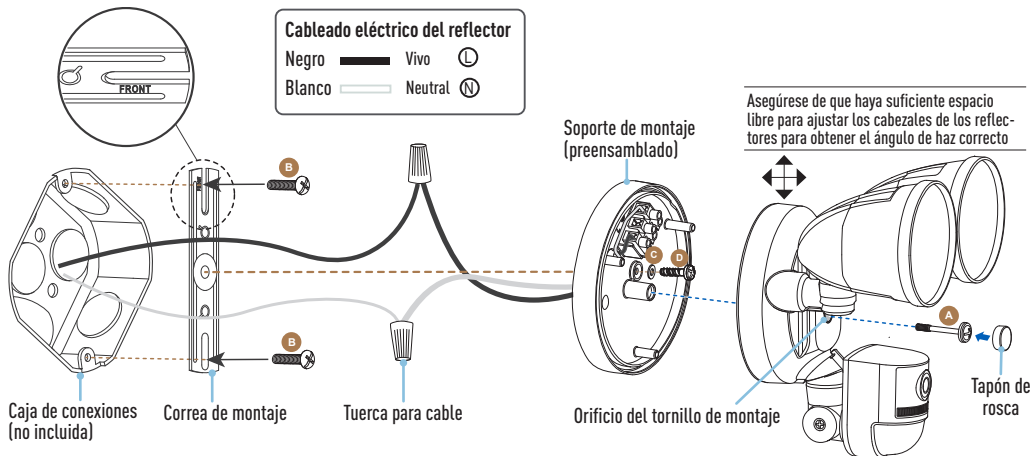

Si los colores del cableado no coinciden, un problema común en casas antiguas, comuníquese con un electricista autorizado que podrá ayudarlo a verificar e identificar el cableado eléctrico. No trate de adivinar qué cables son. Si conecta los cables de manera incorrecta, se dañará la unidad y podría provocar un incendio o lesiones.

Notas:

- La unidad también se puede montar en el techo (por ejemplo, debajo de aleros).
- Si necesita una nueva caja de conexiones, puede comprar una adecuada para la instalación en su ferretería eléctrica local.
- Si tiene alguna duda o pregunta sobre las conexiones eléctricas o si necesita que le instalen una caja de conexiones eléctrica, comuníquese con un electricista autorizado.

INSTRUCCIONES DE INSTALACIÓN

Esta unidad está diseñada para ser montada en una caja de conexiones de cableado estándar y requiere conexión a una fuente de alimentación de 100-240VCA. Para obtener resultados óptimos, instale la unidad al menos a 2,4 metros (8 pies) sobre el suelo.

NOTA: ANTES DE MONTAR LA CÁMARA, ASEGÚRESE DE QUE LA UBICACIÓN DE LA INSTALACIÓN ESTÉ DENTRO DEL ALCANCE DE SU SEÑAL WI-FI ACTUAL. CONSULTE "PRIMEROS PASOS" EN LAS PÁGINAS 17-18 PARA OBTENER INFORMACIÓN SOBRE CÓMO COMPROBAR LA COBERTURA DE WI-FI.

¡IMPORTANTE! CORTE LA CORRIENTE EN EL DISYUNTOR O CAJA DE FUSIBLES.

PRECAUCIÓN: ANTES DE MANIPULAR EL CABLEADO, USE UN PROBADOR DE CIRCUITOS PARA CONFIRMAR QUE NO HAY CORRIENTE.

Cuando instale la unidad, consulte el **diagrama Instalación** en la página anterior.

- 1 Si está reemplazando un reflector viejo, desmóntelo de su caja de conexiones junto con cualquier soporte de montaje existente y desconecte las conexiones de los cables.
- 2 El soporte de montaje viene premontado en la unidad del reflector. Retire tanto la tapa roscada como el **A** tornillo de montaje del reflector para separar el soporte de montaje.
- 3 Fije la correa de montaje a la caja de conexiones con dos **B** tornillos de montaje (suministrados) que se ajusten mejor a la caja de conexiones. El lado de la correa de montaje marcado "FRONT" debe mirar hacia afuera.
- 4 Conecte la caja de conexiones y los cables del reflector usando las tuercas para cables provistas. Utilice el código de color de los cables para que coincida con la conexión correcta, como se muestra en el diagrama de instalación.
- 5 Colóquelos con cuidado dentro de la caja de conexiones.

INSTRUCCIONES DE INSTALACIÓN

- 6 Coloque el soporte de montaje en la caja de conexiones, inserte el **D** tornillo del soporte de montaje con la **C** arandela a través del orificio del soporte de montaje en el orificio central de la correa de montaje, luego apriete el tornillo del soporte de montaje para asegurarlo en su lugar.
- 7 Vuelva a colocar la unidad del reflector en el soporte de montaje con el tornillo de montaje del reflector que se quitó anteriormente. Luego inserte el tapón de rosca firmemente en el orificio del tornillo de montaje.
- 8 Aplique un sellante de silicona (no incluido) en la parte posterior de la superficie de montaje de la unidad de reflector y la caja de conexiones para impedir la entrada de humedad.
- 9 Vuelva a conectar la electricidad y dele tiempo a la cámara para que se encienda. Esto puede tardar hasta 2 minutos. Durante el encendido, los reflectores se encenderán por un breve momento.
PRECAUCIÓN: Los reflectores son extremadamente brillantes. Para evitar posibles daños en los ojos, no mire directamente a las luces cuando estén encendidas.
- 10 Una vez que escuche que la cámara dice "Ready for pairing" y el indicador LED comienza a parpadear en azul lentamente, vaya a la aplicación Swann Security para configurar la cámara con su red Wi-Fi y vincularla a su cuenta de Swann Security.

INSTRUCCIONES DE INSTALACIÓN

Montado en la pared

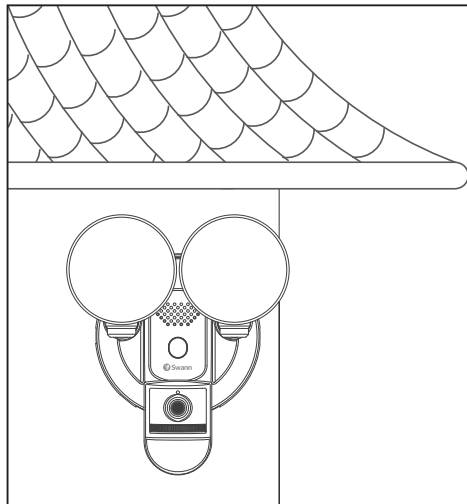

Montado en el techo

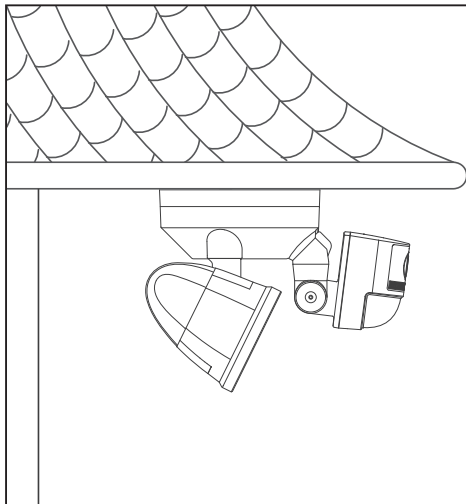

CONSEJO: Si tiene un interruptor de luz que controla la unidad de iluminación, recuerde no apagar el interruptor ya que esto también apagará la cámara. La cámara debe estar encendida en todo momento para mantenerse conectada a su Wi-Fi. Coloque una etiqueta adhesiva para que la gente sepa que no debe apagarla.

OBTENER LA APLICACIÓN SWANN SECURITY

- 1 Descargue la última versión de la aplicación **Swann Security**  de las tiendas App Store® de Apple o Google Play™ en su dispositivo iOS o Android. Simplemente busque “**Swann Security**”.
- 2 Abra la aplicación y cree una cuenta de Swann Security; para ello, haga clic en el botón “**¿Aún no se ha registrado? Regístrese**” en la parte inferior de la pantalla. A continuación, confirme el correo electrónico de verificación que se envía a la dirección de correo electrónico registrada para activar su cuenta de Swann Security.

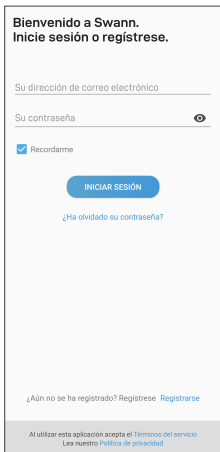

Bienvenido a Swann.
Inicie sesión o regístrese.

Su dirección de correo electrónico

Su contraseña 

Recordarme

INICIAR SESIÓN

[¿Ha olvidado su contraseña?](#)

[¿Aún no se ha registrado? Regístrese](#) **Regístrate**

Al utilizar esta aplicación acepta el [Términos del servicio](#)
Lea nuestro [Políticas de privacidad](#)

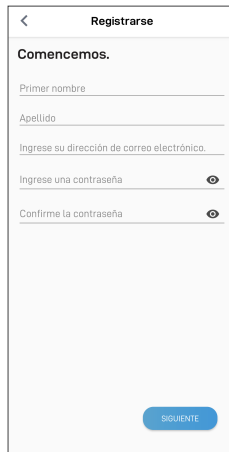

< **Registrarse**

Comencemos.

Primer nombre

Apellido

Ingrese su dirección de correo electrónico.

Ingrese una contraseña 

Confirme la contraseña 

SIGUIENTE

CONFIGURACIÓN DE LA CÁMARA

Abra la aplicación **Swann Security** e inicie sesión. Presione el botón “**Vincular dispositivo**” en la pantalla (o presione el ícono del menú ☰ en la parte superior izquierda y seleccione “**Vincular dispositivo**”). Ahora, la aplicación lo guiará en el proceso de vinculación para configurar la cámara con su red Wi-Fi.

Tenga en cuenta que la cámara solo es compatible con la red 2.4GHz. Si su enrutador está usando la banda 5Ghz, asegúrese de que esté funcionando en modo mixto.

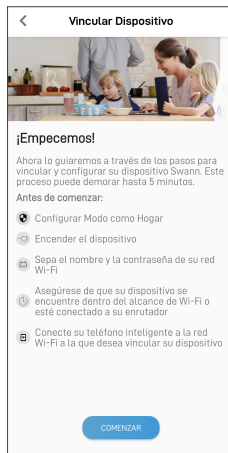

AYUDA Y RECURSOS

Uso de la aplicación Swann Security

Descargue el manual de Swann Security para Android/iOS (Menú ≡ > **Manual del usuario**) para obtener más información sobre el uso de la aplicación Swann Security para ver videos en vivo de la cámara, usar conversaciones bidireccionales, reproducir y descargar grabaciones de movimiento, configurar varios ajustes de la cámara, incluida la duración de la luz, sensibilidad de detección de movimiento, modos y más.

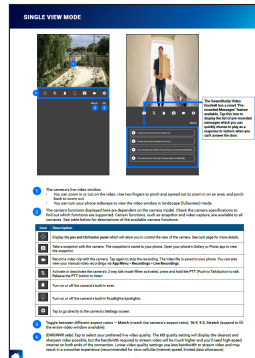

Las pantallas pueden variar ligeramente según la versión de la aplicación Swann Security

AYUDA Y RECURSOS

Optimización de la detección de movimiento

- El sensor de movimiento PIR de la cámara detecta las firmas de calor de los objetos en movimiento.
- Por lo general, obtendrá buenos resultados de detección al apuntar la cámara en un ángulo en el que las personas se muevan a través del área de cobertura (es decir, de izquierda a derecha o de derecha a izquierda, vea la figura de la derecha) ya que el sensor de movimiento es menos sensible al movimiento de personas caminando directamente hacia él.
- La configuración de sensibilidad de detección de movimiento de la cámara también se puede ajustar en la aplicación Swann Security. Como el entorno de cada hogar es único, recomendamos experimentar con los niveles de sensibilidad del sensor de movimiento para determinar cuál funciona mejor en su hogar.
- Evite apuntar la cámara a áreas rodeadas de grandes árboles y arbustos que se balancean mucho con el viento. Esto puede causar alertas falsas durante condiciones climáticas extremas.
- Puede ajustar el ángulo de los reflectores para que las áreas requeridas estén iluminadas cuando se detecte movimiento por la noche.

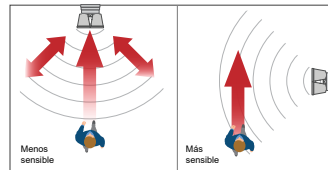

Guía del indicador LED

La Indicador LED de la cámara le informa qué está sucediendo con la conexión del dispositivo.

Rojo	Transmisión en vivo/grabación de movimiento	Azul con intermitencia rápida	Conectando al Wi-Fi
Azul con intermitencia lenta	Modo de emparejamiento Wi-Fi	Rojo con intermitencia lenta	Actualización de firmware en progreso



¿Tiene preguntas?

Visite nuestro Centro de Atención en support.swann.com. Puede obtener soporte técnico dedicado para su producto encontrar artículos de resolución de problemas y más. O envíenos un correo electrónico en cualquier momento a: tech@swann.com



Mis notas de configuración

Cámara (MAC) ID

(12 caracteres alfanuméricos)

(para futuros emparejamientos de dispositivos en caso de que la etiqueta del código QR se desvanezca)

Información del enrutador Wi-Fi

Nombre de la red Wi-Fi (2.4 GHz SSID):

Contraseña de seguridad Wi-Fi:

(distingue mayúsculas y minúsculas)

Información del Wi-Fi Extender (Si alguna)

Nombre de la red Wi-Fi (2.4 GHz SSID):

Contraseña de seguridad Wi-Fi:

(distingue mayúsculas y minúsculas)

Prueba de velocidad de Internet:

DESCARGAR

_____ Mbps

SUBIDA

_____ Mbps

REGULATORY COMPLIANCE NOTICES

CAUTION: The light source of this luminaire is not replaceable; when the light source reaches its end of life the whole luminaire shall be replaced.



FCC Statement

This equipment has been tested and found to comply with the limits for Class B digital device, pursuant to part 15 of the FCC Rules. These limits are designed to provide reasonable protection against harmful interference in a residential installation. This equipment generates, uses and can radiate radio frequency energy and, if not installed and used in accordance with the instructions, may cause harmful interference to radio communications. However, there is no guarantee that interference will not occur in a particular installation. If this equipment does cause harmful interference to radio or television reception, which can be determined by turning the equipment off and on, the user is encouraged to try to correct the interference by one or more of the following measures:

- Reorient or relocate the receiving antenna
- Increase the separation between the equipment and the receiver
- Connect the equipment into an outlet on a circuit different from that to which the receiver is connected
- Consult the dealer or an experienced radio/TV technician for help

This device complies with Part 15 of the FCC Rules. Operation is subject to the following two conditions:

- (1) this device may not cause harmful interference, and
- (2) this device must accept any interference received, including interference that may cause undesired operation.

FCC RF Radiation Exposure Statement Caution: To maintain compliance with the FCC's RF exposure guidelines, place the product at least 20cm from nearby persons. The device must not be co-located or operating in conjunction with any other antenna or transmitter.

WARNING: Changes or modifications to this unit not expressly approved by the party responsible for compliance could void the user's authority to operate the equipment.

The content in this guide is for information purposes only and is subject to change without notice. While every effort is made to ensure that this guide is accurate and complete at the time of publication, no liability is assumed for any errors and omissions that may have occurred. For the latest version of this guide, please visit:

support.swann.com

ISED RSS warning

This device complies with Innovation, Science and Economic Development Canada Compliance licence-exempt RSS standard (s). Operation is subject to the following two conditions: (1) this device may not cause interference, and (2) this device must accept any interference, including interference that may cause undesired operation of the device.

Le présent appareil est conforme aux CNR d'Innovation, Sciences et Développement économique Canada applicables aux appareils radio exempts de licence.

L'exploitation est autorisée aux deux conditions suivantes:

- (1) l'appareil ne doit pas produire de brouillage, et
- (2) l'utilisateur de l'appareil doit accepter tout brouillage radioélectrique subi, même si le brouillage est susceptible d'en compromettre le fonctionnement.

ISED Radiation Exposure Statement:

This equipment complies with ISED RF radiation exposure limits set forth for an uncontrolled environment. This transmitter must not be co-located or operating in conjunction with any other antenna or transmitter. This equipment should be installed and operated with minimum distance 35cm between the radiator & your body.

IC exposition aux radiations:

Cet équipement est conforme avec ISED les limites d'exposition aux rayonnements définies pour un contrôlé environnement.

Cet émetteur ne doit pas être co-localisés ou fonctionner en conjonction avec une autre antenne ou émetteur. Cet équipement doit être installé et utilisé avec une distance minimale de 35cm entre le radiateur & votre corps.

