

AWSEE2BK



AR portable wireless speaker **quick start guide**

Welcome

Congratulations on your purchase of this Acoustic Research Premier Series speaker, the ultimate in stereo-capable wireless sound.

This speaker offers two setup options:



Single-Speaker setup for one Premier speaker

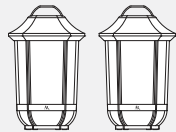

Stereo setup for two Premier speakers

This guide takes you through the steps for either setup option.

Instructions en français	9
Instrucciones en español.....	17

Unpack

Make sure the following items came in this package.

- **Wireless speaker**
- **AC power adapter**
- **3.5mm Aux in cable**

Power the Speaker

This speaker offers two power options:

Plug it in with the included AC power adapter.

Insert 8 AA batteries
(not included) in the battery compartment on the bottom of the speaker.

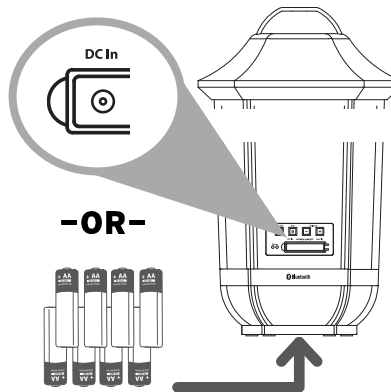

Getting to know Bluetooth

Bluetooth wireless is a quick and easy way to connect a smartphone to a speaker or a headset. There are basically two steps to making Bluetooth work.

PAIRING:

The two devices get to know each other.

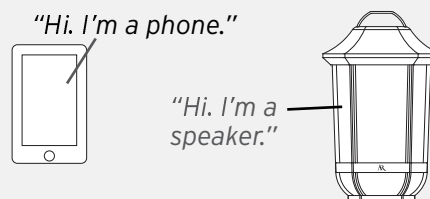

CONNECTING:

The two devices do something together (like play music).

This guide takes you through the steps to get started.





Single-Speaker Setup

1

Left-Mono-Right switch to **Mono**.

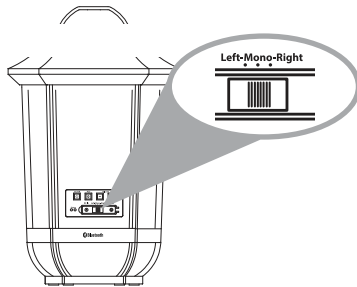

2

On/Off button on the back of the speaker to turn it on.

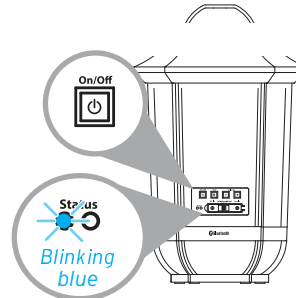

The left **Status** light on the back of the speaker blinks blue.

3

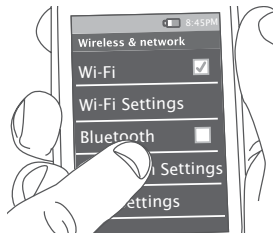

Notes:

Make sure the left **Status** light on the back of the speaker is blinking blue. (If it isn't, press and hold the **Pair** button on the back of the speaker until the speaker gives an audio signal.)

If you've previously paired a different Bluetooth device with this speaker, the speaker will automatically attempt to reconnect to that device when you switch the speaker on. If you want to pair to a new device, press and hold the **Pair** button on the speaker until the speaker gives an audio signal.

4

AR Speaker from the list of Bluetooth devices available.

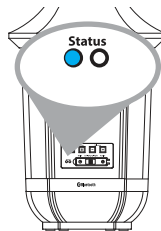
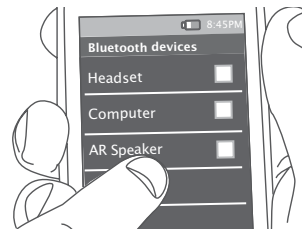

Notes: If you don't see **AR Speaker** in the list of Bluetooth devices on your phone, choose "Scan" from your phone's Bluetooth menu.

The process of enabling Bluetooth and connecting varies from device to device. See your device's owners manual for more information and specific instructions.

The speaker gives an audio signal when it's finished connecting to your smartphone. The left **Status** light on the back of the speaker turns solid blue.

Continues on the next page...



Single-Speaker Setup

5

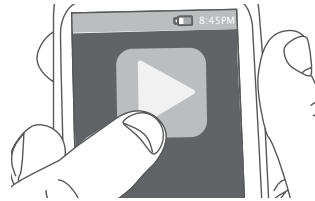

Note: Make sure your Bluetooth device is set to at least 75% volume.

The speaker starts streaming your music wirelessly.

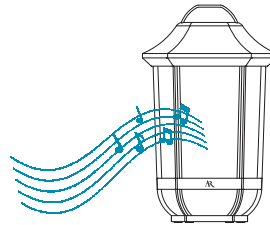

To control the volume, press the **+** and **-** buttons on the back of the speaker, or use the volume controls on your Bluetooth device.

- Make sure the Bluetooth capability of your device is turned on.
- Make sure there's nothing plugged into the speaker's **Aux In** jack when you're trying to use Bluetooth.
- The Bluetooth wireless connection works up to a range of roughly 33 feet (10 meters). This range may vary, however, based on other factors, such as room layout, wall material, obstacles, your device's Bluetooth performance, etc. If you're having problems connecting to the speaker, move closer to it.
- If your device asks you for a password to connect, use "0000".



Stereo Setup

If you have two speakers...

1

Left-Mono-Right switch on one speaker to **Left**.

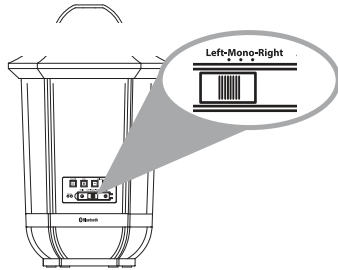

Set the **Left-Mono-Right** switch on the other speaker to **Right**.

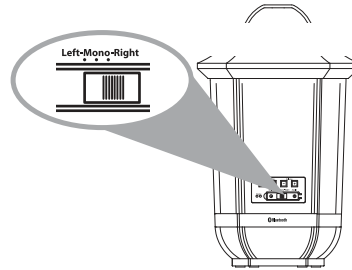

2

On/Off button on the back of the left speaker to turn it on.

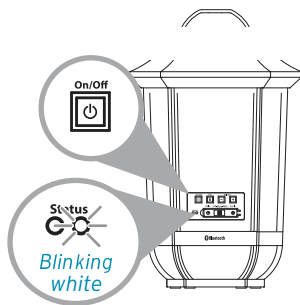

Press the **On/Off** button on the back of the right speaker to turn it on.

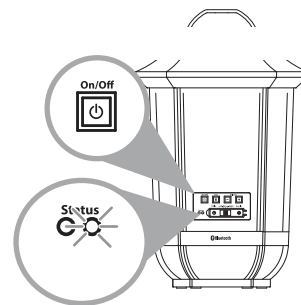

The right **Status** light on the back of the left speaker blinks white slowly.

The right **Status** light on the back of the right speaker blinks white slowly.

3

Status light on both speakers to turn solid white.

Left speaker



Solid white

Right speaker



Solid white

The left **Status** light on the left speaker will start blinking blue.

This means the two speakers are linked for stereo and ready to pair with your Bluetooth device.



Continues on the next page...

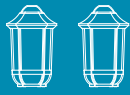

Stereo Setup

If you have two speakers...

4

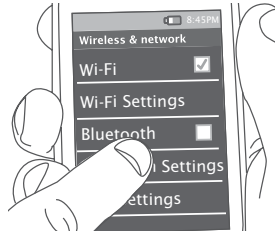

Make sure the left **Status** light on the back of the left speaker is blinking. (If it isn't, press and hold the **Pair** button on the back of the left speaker until the speaker gives an audio signal.)

Note: If you've previously paired a different Bluetooth device with this speaker, the speaker will automatically attempt to reconnect to that device when you switch the speaker on. If you want to pair to a new device, press and hold the **Pair** button on the speaker until the speaker gives an audio signal.

5

AR Stereo from the list of Bluetooth devices available.

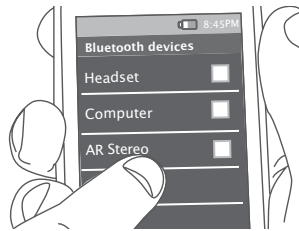

The left speaker gives an audio signal when it's finished connecting to your smartphone. The left **Status** light on the back of the speaker turns solid blue.

Left speaker



If you don't see **AR Stereo** in the list of Bluetooth devices on your phone, choose "Scan" from your phone's Bluetooth menu.

Note: The process of enabling Bluetooth and connecting varies from device to device. See your device's owners manual for more information and specific instructions.

6

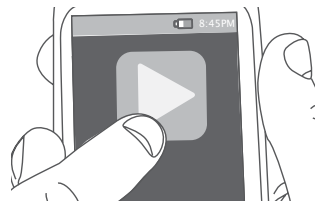

The speakers start streaming your music wirelessly, in True Stereo.

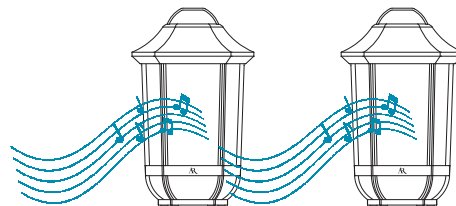

Note: Make sure your Bluetooth device is set to at least 75% volume.

To control the volume, press the **+** and **-** buttons on the back of the left speaker, or use the volume controls on your Bluetooth device.

Using the Aux In input

Use the audio cable included with this speaker to connect the audio output from your device to the **Aux In** audio input on the speaker's back panel (you might need to open the rubber flap protecting the jack). The speaker automatically switches to the **Aux In** audio. The left **Status** light turns white.

To listen to Bluetooth audio again, unplug the cable from the speaker's **Aux In** jack.

Speaker back

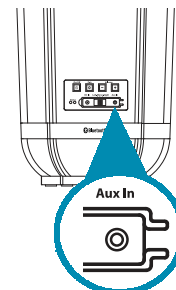

Tour of the Premier Series wireless speaker

Back

On/Off button turns the speaker on and off.

Pair button initiates pairing with a Bluetooth device.

Volume - and **+** buttons increase or decrease the volume of the speaker's audio.

Status indicators show the connection status of each speaker.

Left solid blue means the speaker is connected via Bluetooth.

Left fast blinking blue means the speaker is ready to pair via Bluetooth.

Left slow blinking blue means the speaker is reconnecting via Bluetooth.

Left solid white when an audio cable is plugged into the Aux In jack.

Right solid white means two Premier Series speakers are linked for stereo sound.

Right blinking white means the Left-Mono-Right switch is set to Left or Right and the speaker has not linked with another Premier Series speaker.

DC In jack connects to the AC adapter provided to power the speaker.

Left-Mono-Right switch lets you set up two speakers as a stereo pair (Left and Right). Otherwise, this switch should be set to **Mono**.

Aux In jack lets you connect directly to the speaker to listen to an audio source.

Bottom

Battery compartment (not shown) holds 8 AA batteries (not included) to power the speaker if desired.

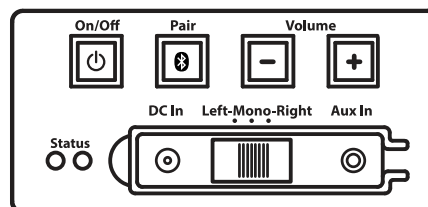

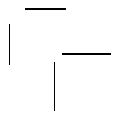
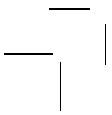
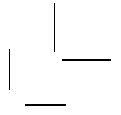
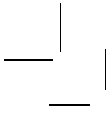



AR haut-parleur portable sans fil **guide de démarrage rapide**

Bienvenue

Toutes nos félicitations pour l'achat de ce haut-parleur Série Première de Acoustic Research offrant les capacités inégalées d'un son stéréo sans fil.

Ce haut-parleur offre deux options de configuration :



Une configuration pour un seul haut-parleur Série Première



Une configuration pour deux haut-parleurs Série Première

Le présent guide présente les étapes à suivre pour chacune des configurations.

English instructions	1
Instrucciones en español	17

Déballer

Assurez-vous que les articles suivants sont inclus dans l'emballage.

- Haut-parleur sans fil
- Câble AUX IN de 3,5 mm
- Adaptateur d'alimentation c.a.

Alimentation du haut-parleur

Ce haut-parleur offre deux options d'alimentation :

Branchement avec adaptateur c.a. inclus.

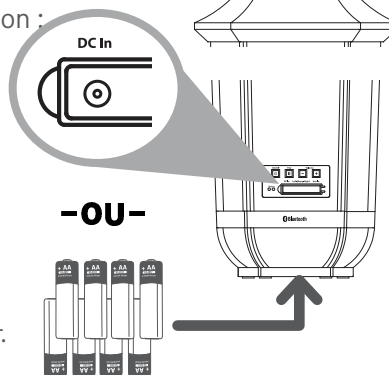

Insertion de 8 piles AA (non incluses) dans le compartiment à piles situé au bas du haut-parleur.

Familiarisation avec Bluetooth

La liaison sans fil Bluetooth est une solution rapide et facile pour connecter un téléphone intelligent à un haut-parleur ou à un casque d'écoute. Il y a deux étapes fondamentales pour faire fonctionner Bluetooth.

APPARIEMENT :

Les deux appareils apprennent à se connaître.

« Bonjour. Je suis un téléphone. »

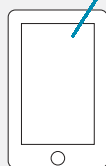

« Bonjour. Je suis un haut-parleur. »



CONNEXION :

Les deux appareils font quelque chose ensemble (par exemple diffuser de la musique).

Le présent guide présente les étapes permettant de commencer à utiliser le produit.

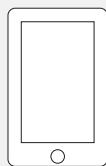



Configuration pour un seul haut-parleur

1 **Left-Mono-Right** sur **Mono**.

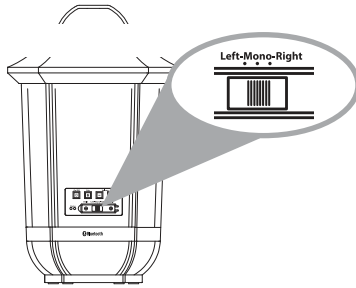

2 **On/Off** situé à l'arrière du haut-parleur pour l'allumer.

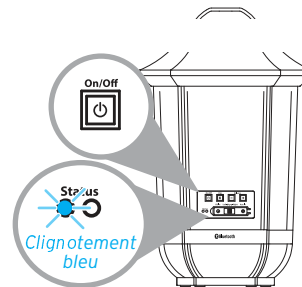

Status gauche situé à l'arrière du haut-parleur clignote en bleu.

3

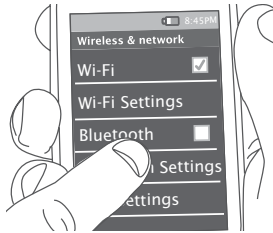

Remarques :

Vérifiez que le voyant **Status** gauche à l'arrière du haut-parleur clignote en bleu. (S'il ne clignote pas, appuyez sur le bouton **Pair** à l'arrière du haut-parleur et maintenez-le appuyé jusqu'à ce que le haut-parleur émette un signal sonore.)

Si votre téléphone ou tout autre appareil Bluetooth a été apparié antérieurement au haut-parleur, celui-ci, lorsqu'il est allumé, essaie automatiquement de se reconnecter à cet appareil. Si vous désirez appairer un nouvel appareil, appuyez sur le bouton **Pair** sur le haut-parleur et maintenez-le appuyé jusqu'à ce qu'il émette un signal sonore.

4

AR Speaker sur la liste des appareils Bluetooth disponibles.

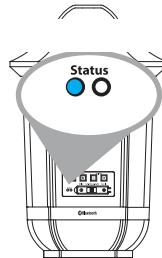
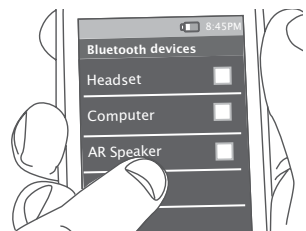

Remarques : si **AR Speaker** ne s'affiche pas sur la liste des appareils Bluetooth de votre téléphone, sélectionnez « Scan » sur le menu Bluetooth du téléphone.

Le processus d'activation Bluetooth et de connexion varie d'un appareil à l'autre. Reportez-vous au manuel du propriétaire de votre appareil pour obtenir des informations supplémentaires et des instructions spécifiques.

Le haut-parleur émet un signal sonore lorsque la connexion au téléphone intelligent est terminée. Le voyant **Status** gauche situé à l'arrière du haut-parleur devient bleu en continu.

Suite à la page suivante... 11



Configuration pour un seul haut-parleur

5

Le haut-parleur diffuse la musique en continu grâce à la connexion sans fil.

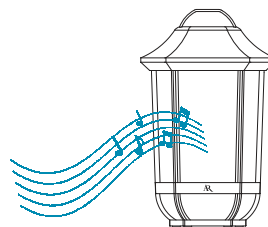

Remarque : Veiller à régler le volume de votre appareil à 75 % au minimum.

Pour commander le volume, appuyez sur les boutons **+** et **-** situés à l'arrière du haut-parleur, ou utilisez les commandes de volume sur votre appareil Bluetooth.

- Vérifiez que la fonction Bluetooth de votre appareil est activée.
- Vérifiez que rien n'est branché dans la prise **Aux In** du haut-parleur lorsque vous essayez d'utiliser Bluetooth.
- La connexion sans fil Bluetooth dispose d'une portée d'environ 10 mètres (33 pieds). Cependant, cette portée peut varier en fonction d'autres facteurs, tels que l'agencement de la pièce, le matériau des murs, les obstacles, la performance Bluetooth de l'appareil, etc. En cas de problème de connexion avec le haut-parleur, se rapprocher du haut-parleur.
- Si l'appareil demande un mot de passe pour se connecter, utilisez « 0000 ».

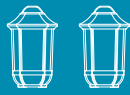

Configuration stéréo

Si vous avez deux haut-parleurs ...

1

Left-Mono-Right de l'un des haut-parleurs sur **Left**.

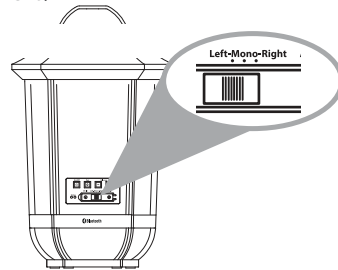

Placez l'interrupteur **Left-Mono-Right** de l'autre haut-parleur sur **Right**.

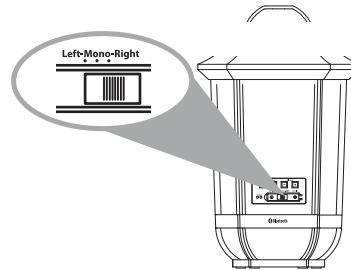

2

On/Off situé à l'arrière du haut-parleur gauche pour l'allumer.

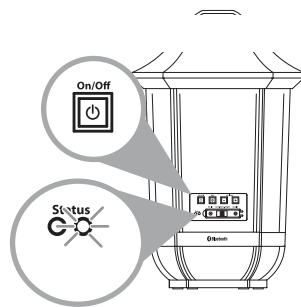

Le voyant **Status** à droite situé sur le haut-parleur gauche clignote lentement en blanc.

Appuyez sur le bouton **On/Off** situé à l'arrière du haut-parleur droit pour l'allumer.

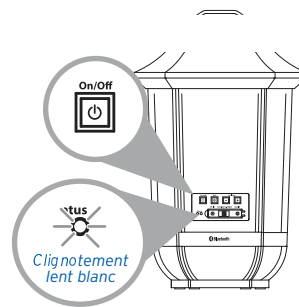

Le voyant **Status** à droite situé sur le haut-parleur droit clignote lentement en blanc.

3

Status à droite sur chaque haut-parleur devienne blanc en continu.

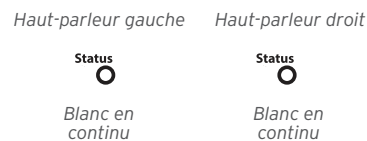

Le voyant **Status** à gauche situé sur le haut-parleur gauche clignote en bleu.

Cela indique que les deux haut-parleurs ont établi une liaison pour fonctionner en stéréo et sont prêts à être appariés avec l'appareil Bluetooth.



Suite à la page suivante... 13



Configuration stéréo

4

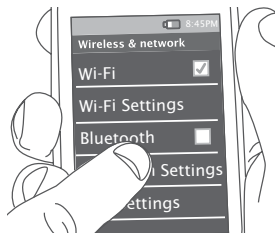

Vérifiez que le voyant **Status** gauche à l'arrière du haut-parleur gauche clignote. (S'il ne clignote pas, appuyez sur le bouton **Pair** à l'arrière du haut-parleur et maintenez-le appuyé jusqu'à ce que le haut-parleur émette un signal sonore.)

Remarque : si un autre appareil Bluetooth a été apparié antérieurement au haut-parleur, celui-ci, lorsqu'il est allumé, essaie automatiquement de se reconnecter à cet appareil. Si vous désirez appairer un nouvel appareil, appuyez sur le bouton **Pair** sur le haut-parleur et maintenez-le appuyé jusqu'à ce qu'il émette un signal sonore.

5

AR Stereo sur la liste des appareils Bluetooth disponibles.



Le haut-parleur gauche émet un signal sonore lorsque la connexion à votre téléphone intelligent est terminée. Le voyant **Status** gauche situé à l'arrière du haut-parleur devient bleu en continu.

Haut-parleur gauche



Bleu en continu

Si **AR Stereo** ne s'affiche pas sur la liste des appareils Bluetooth de votre téléphone, sélectionnez « Scan » sur le menu Bluetooth du téléphone.

Remarque : le processus d'activation Bluetooth et de connexion varie d'un appareil à l'autre. Reportez-vous au manuel du propriétaire de votre appareil pour obtenir des informations supplémentaires et des instructions spécifiques.

6



Les haut-parleurs commencent à diffuser en flux et sans fil la musique, en vraie stéréo.

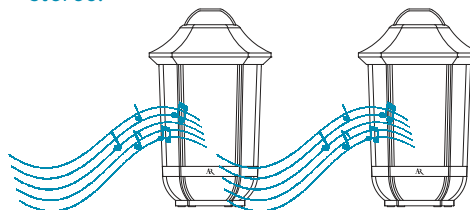

Remarque : Veiller à régler le volume de votre appareil à 75 % au minimum.

Pour contrôler le volume, appuyez sur les boutons **+** et **-** situés à l'arrière du haut-parleur gauche, ou utiliser les commandes de volume sur l'appareil Bluetooth.

Utilisation de l'entrée auxiliaire AUX

Utilisez le câble audio inclus avec le haut-parleur pour connecter la sortie audio de votre appareil à l'entrée audio **Aux In** située sur le panneau arrière du haut-parleur (il sera peut-être nécessaire d'ouvrir le volet en caoutchouc qui protège la prise). Le haut-parleur passe automatiquement à audio **Aux In**. Le voyant **Status** gauche devient blanc.

Pour écouter de nouveau l'audio via Bluetooth, débranchez le câble de la prise **Aux In** du haut-parleur.

Arrière du haut-parleur

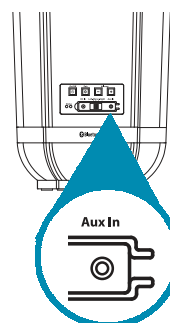

Présentation du haut-parleur sans fil Série Première Arrière

Le bouton **On/Off** permet d'allumer ou d'éteindre le haut-parleur.

Le bouton **Pair** démarre l'appariement avec un appareil Bluetooth.

Les boutons **Volume -** et **+** augmente ou baisse le son du haut-parleur.

Les voyants **Status** indiquent l'état de connexion du haut-parleur.

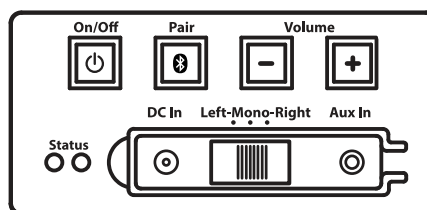

Bleu en continu gauche indique la connexion du haut-parleur via Bluetooth.

Clignotement rapide bleu gauche indique que le haut-parleur est prêt pour l'appariement via Bluetooth.

Clignotement lent bleu gauche indique la reconnexion du haut-parleur via Bluetooth.

Le voyant **gauche blanc en continu** signifie qu'un câble audio est branché dans la prise Aux In.

Un voyant **droit blanc en continu** signifie que les deux haut-parleurs de la Série Premier ont effectué une liaison pour produire un son stéréo.

Le voyant **blanc droit qui clignote** signifie que l'interrupteur Left-Mono-Right est réglé à gauche ou à droite et que le haut-parleur n'a pas effectué de liaison avec un autre haut-parleur de la Série Premier.

La prise **DC In** connecte l'adaptateur c.a. inclus pour allumer le haut-parleur.

La prise **Aux In** permet la connexion directe au haut-parleur pour écouter une source audio.

Dessous

Le compartiment des piles (non illustré) contient 8 piles AA (non incluses) pour alimenter le haut-parleur si nécessaire.

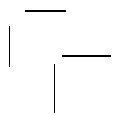
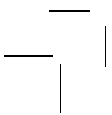
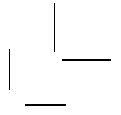
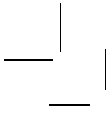

AWSEE2BK



altavoz inalámbrico portátil

guía de inicio rápido

Bienvenido

Felicidades por su adquisición de este altavoz Acoustic Research de la Serie Premier, lo último en sonido inalámbrico compatible con estéreo.

Este altavoz ofrece dos opciones de configuración:



Configuración de altavoz único, para un solo altavoz Premier



Configuración de sonido estéreo para dos altavoces Premier

Esta guía lo lleva a través de los pasos para cualquiera de las dos opciones de configuración.

English instructions	1
Instructions en français	9

Desempaque

Asegúrese que los siguientes artículos estén incluidos en el empaque.

- **Altavoz inalámbrico**
- **Adaptador de potencia de CA**
- **Cable AUX in de 3.5 mm**

Alimentación del altavoz

Este altavoz ofrece dos opciones de alimentación:

Enchúfelo con el adaptador de CA incluido.

Instale 8 baterías AA (no incluidas) en el compartimiento de las baterías en la parte inferior del altavoz.

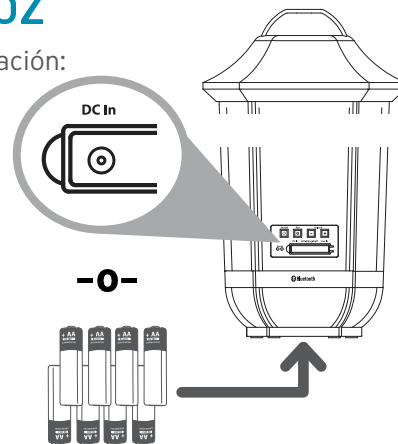

Lo que usted debe saber sobre Bluetooth

Bluetooth inalámbrico es una forma rápida y fácil de conectar un teléfono inteligente a un altavoz o un auricular. Básicamente, hay dos pasos para hacer que éste funcione.

SINCRONIZACIÓN:

Los dos dispositivos se conocen entre sí.

"Hola. Soy un teléfono".

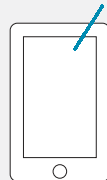

"Hola. Yo soy un altavoz".



CONEXIÓN:

Los dos dispositivos hacen algo conjuntamente (tal como reproducir música).

Esta guía lo lleva a través de los pasos para poder comenzar.

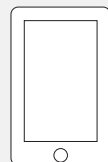



Configuración de altavoz único

1

Right a Mono.

Left-Mono-

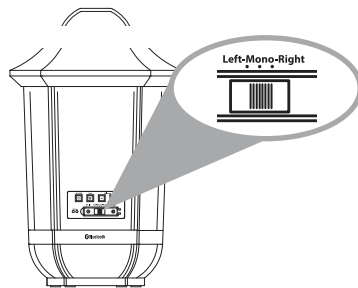

2

ON/OFF ubicado en la parte posterior del altavoz para encenderlo.

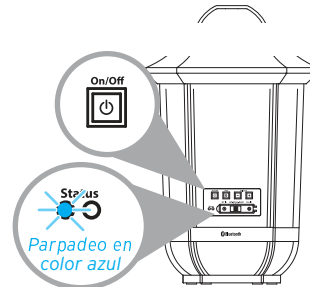

La luz indicadora **Status** izquierda en la parte posterior del altavoz parpadea en color azul.

3



Notas:

Asegúrese que la luz **Status** izquierda en la parte posterior del altavoz esté parpadeando en color azul. (De lo contrario, oprima y no suelte el botón **Pair** ubicado en la parte posterior del altavoz hasta que el altavoz emita un sonido.)

Si anteriormente sincronizó un dispositivo Bluetooth diferente con este altavoz, el altavoz intentará automáticamente reconectarse a ese dispositivo cuando encienda el altavoz. Si desea sincronizarse a un nuevo dispositivo, mantenga oprimido el botón **Pair** del altavoz hasta que el altavoz emita un sonido.

4

AR Speaker de la lista de dispositivos Bluetooth disponibles.

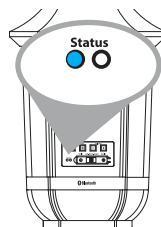
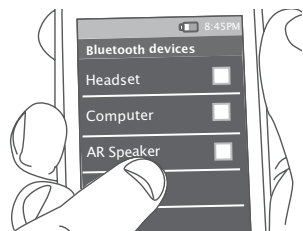

Notas: Si no aparece **AR Speaker** en la lista de dispositivos Bluetooth en su teléfono, seleccione "Scan" en el menú de Bluetooth de su teléfono.

El proceso de activación de Bluetooth y de la conexión varía según el dispositivo. Consulte el manual del usuario del dispositivo para obtener información adicional e instrucciones específicas.

El altavoz emite un sonido cuando termina de sincronizar y conectarse al teléfono inteligente. La luz indicadora **Status** izquierda en la parte posterior del altavoz se enciende de color azul continuo.

Continúa en la siguiente página... 19



Configuración de altavoz único

5

El altavoz canaliza la música inalámbricamente.

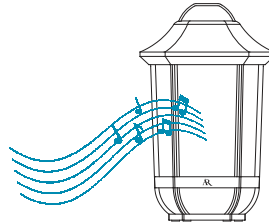
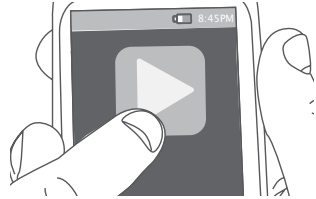

Aviso: Asegúrese que el volumen de su dispositivo está ajustado al menos a un 75%.

Para controlar el volumen, oprima los botones **+** y **-** en la parte posterior del altavoz, o utilice los controles de volumen en su dispositivo Bluetooth.

- Asegúrese que la función Bluetooth del dispositivo esté activada.
- Asegúrese que no haya nada acoplado al conector **Aux In** del altavoz cuando esté intentando utilizar Bluetooth.
- La conexión inalámbrica Bluetooth funciona a un alcance de aproximadamente 33 pies (10 metros). Sin embargo, este alcance puede variar dependiendo de otros factores, tales como el diseño de la habitación, el material de las paredes, obstáculos, el desempeño de Bluetooth de su dispositivo, etc. Si tiene problemas para conectarse con el altavoz, acérquese más.
- Si su dispositivo le solicita un código para conectarse, utilice "0000".



Configuración de sonido estéreo

Si tiene dos altavoces ...

1

Left-Mono-Right en un altavoz a **Left**.

Ajuste el interruptor **Left-Mono-Right** en el otro altavoz a **Right**.

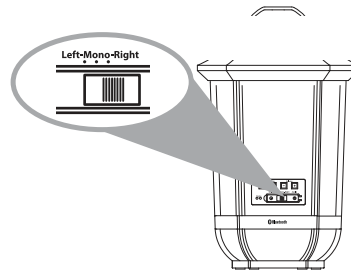
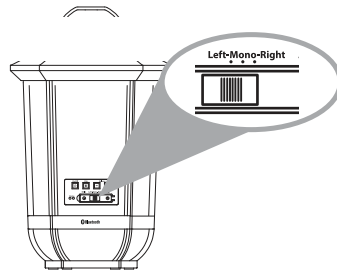

2

On/Off ubicado en la parte posterior del altavoz izquierdo para encenderlo.

Oprima el botón **On/Off** ubicado en la parte posterior del altavoz derecho para encenderlo.

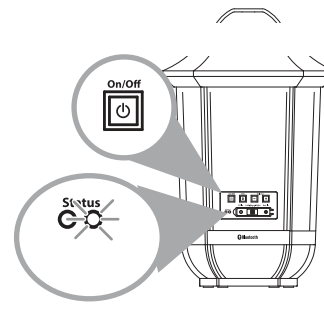
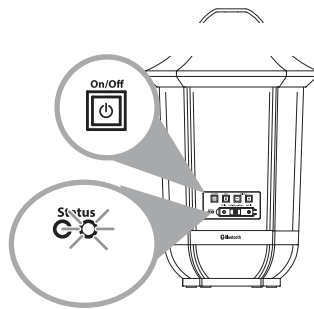

Status en la parte posterior del altavoz izquierdo parpadea lento de color blanco.

La luz indicadora **Status** en la parte posterior del altavoz derecho parpadea lento de color blanco.

3

Status derecha en ambos altavoces se enciende de color blanco continuo.

Esto significa que los dos altavoces están vinculados para estéreo y listos para sincronizarse con su dispositivo Bluetooth.

Altavoz izquierdo

Altavoz derecho



Blanco continuo

Blanco continuo

La luz indicadora **Status** izquierda en el altavoz izquierdo comienza a parpadear en color azul.



Continúa en la siguiente página... 21



Configuración de sonido estéreo

Si tiene dos altavoces ...

4

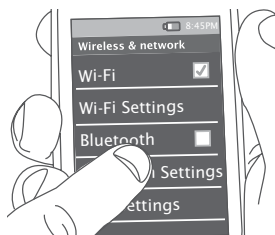

Asegúrese que la luz **Status** izquierda en la parte posterior del altavoz izquierdo esté parpadeando (De lo contrario, oprima y no suelte el botón **Pair** ubicado en la parte posterior del altavoz izquierdo hasta que el altavoz emita un sonido.)

Aviso: Si anteriormente sincronizó un dispositivo Bluetooth diferente con este altavoz, el altavoz intentará automáticamente reconectarse a ese dispositivo cuando encienda el altavoz. Si desea sincronizarse a un nuevo dispositivo, mantenga oprimido el botón **Pair** del altavoz hasta que el altavoz emita un sonido.

5

AR Stereo de la lista de dispositivos Bluetooth disponibles.

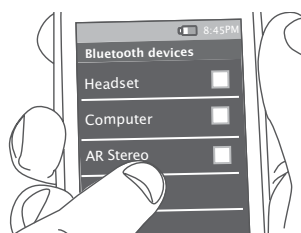

El altavoz izquierdo emite un sonido cuando termina de sincronizar y conectarse al teléfono inteligente. La luz indicadora **Status** izquierda en la parte posterior del altavoz se enciende de color azul continuo.

Altavoz izquierdo



Azul continuo

Si **AR Stereo** no aparece en la lista de dispositivos Bluetooth en su teléfono, seleccione "Scan" en el menú de Bluetooth de su teléfono.

Aviso: El proceso de activación de Bluetooth y de la conexión varía según el dispositivo. Consulte el manual del usuario del dispositivo para obtener información adicional e instrucciones específicas.

6



Los altavoces canalizan la música inalámbrica, en sonido estereofónico auténtico.

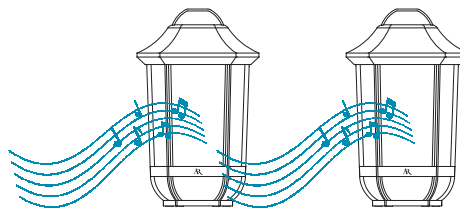

Aviso: Asegúrese que el volumen de su dispositivo está ajustado al menos a un 75%.

Para controlar el volumen, oprima los botones **+** y **-** en la parte posterior del altavoz, o utilice los controles de volumen en su dispositivo Bluetooth.

Uso de la entrada AUX

Use el cable de audio incluido con este altavoz para conectar la salida de audio de su dispositivo a la entrada **Aux In** ubicada en el panel posterior del altavoz (tal vez necesitará abrir la solapa de goma que protege al conector). El altavoz cambia automáticamente a la señal de audio **Aux In**. La luz indicadora **Status** izquierda se enciende en color blanco.

Para escuchar nuevamente el audio a través de Bluetooth, desenchufe el cable del conector **Aux In** del altavoz.

Vista posterior del altavoz

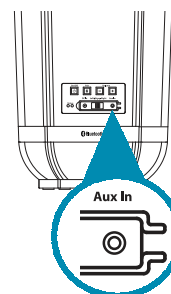

Recorrido del altavoz inalámbrico de la Serie Premiere

Parte posterior

Las luces indicadoras **Status** muestran el estado de conexión del altavoz.

La luz azul continua izquierda significa que el altavoz está conectado a través de Bluetooth.

Parpadeo rápido en color azul a la izquierda significa que el altavoz está listo para la sincronización a través de Bluetooth.

Parpadeo lento en color azul a la izquierda significa que el altavoz está reconectando a través de Bluetooth.

El color blanco continuo a la izquierda significa que un cable de audio está acoplado al conector **Aux In**.

El color blanco continuo a la derecha significa que dos altavoces de la Serie Premier están vinculados para un sonido estereofónico.

El parpadeo blanco a la derecha significa que el interruptor **Left-Mono-Right** está ajustado para la izquierda o la derecha y el altavoz no se ha vinculado con otro altavoz de la Serie Premier.

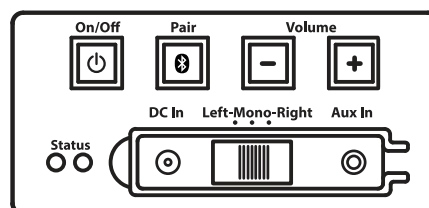

El botón **On/Off** enciende y apaga el altavoz.

El botón **Pair** inicia la sincronización con un dispositivo de Bluetooth.

Los botones **Volume -** y **+** incrementan o disminuyen el volumen de sonido del altavoz.

El conector **DC In** se conecta al adaptador de CA proporcionado para alimentar o encender el altavoz.

El conector **Aux In** le permite conectarse directamente al altavoz para escuchar una fuente de audio.

Parte inferior

Compartimiento de baterías (no se muestra) funciona con 8 baterías AA (no incluidas) para alimentar al altavoz si así lo desea.

