



**portable** wireless speaker  
with multi-color LED lights

# Quick Start Guide

Instructions en français .....	7
Instrucciones en español .....	13

# 1 Unpack

Make sure the following items came in this package:

- (1) Portable Wireless Speaker
- (1) USB-C Charging Cable

# 2 Charge the speaker

Before you start using the speaker for the first time, it's a good idea to charge it completely.

**To charge the speaker:** Open the rubber door covering the jacks on the back the speaker. Plug the included USB-C charging cable into the  port behind this door.

Plug the other end of the charging cable into a USB power source. The charging indicator is red while the speaker is charging. It turns green when it's fully charged.

**Note:** You can use the speaker while it's charging.

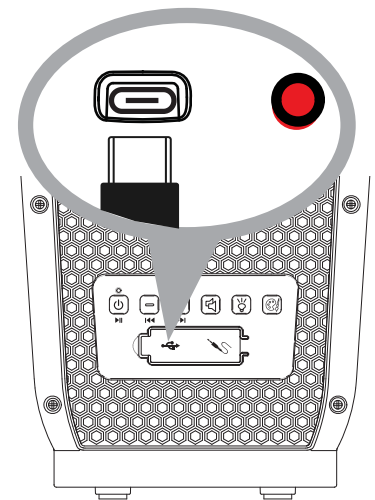

Speaker back

# 3. Turn the speaker on

Press and hold the  button on back of the speaker to turn it on.

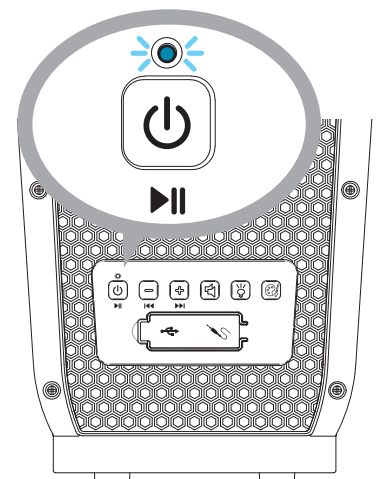

The indicator above this button starts blinking blue.



Speaker back

## 4. Pair and connect to your phone

Enable Bluetooth on your smartphone or other device if it isn't already on.

Make sure the indicator above the  button on the speaker is blinking rapidly. (If it isn't, give a quick double press to the  button. The speaker gives an audio signal.)



**Note:** *If you've previously paired a different Bluetooth device with this speaker, the speaker will automatically attempt to reconnect to that device when you switch the speaker on. If you want to pair to a new device, double-press the  button on the speaker—the speaker gives an audio signal.*

Choose **AR Charleston** from the pairing options on your smartphone. (If it's not in the list, choose "Scan" from your phone's Bluetooth menu.)



The speaker gives an audio signal when it's finished pairing and connecting to your smartphone. The indicator light on the back of the speaker turns solid blue.

**Note:** *The process of enabling Bluetooth and connecting varies from device to device. See your device's owners manual for more information and specific instructions.*

### Bluetooth Wireless Connection Tips

- *Make sure the Bluetooth capability of your device is turned on.*
- *Make sure there's nothing plugged into the speaker's  jack when you're trying to use Bluetooth.*
- *The Bluetooth wireless connection works up to a range of roughly 33 feet (10 meters). This range may vary, however, based on other factors, such as room layout, wall material, obstacles, your device's Bluetooth performance, etc. If you're having problems connecting to the speaker, move closer to it.*
- *If your device asks you for a password to connect, use "0000".*

#### **If you're having trouble reconnecting, try the following solutions:**

- *Find the device named "AR Charleston" in the Bluetooth menu on your phone, and remove (or forget) this device. Then start the pairing process described in this section again to re-pair and connect.*
- *With the speaker on, press and hold the  and  buttons on the back of the speaker for 6 seconds until the speaker gives an audio signal and turns off. This resets the speaker. Then, remove "AR Charleston" from your phone's Bluetooth devices and repeat the pairing process.*

## 5. Start playing music on your device

Set your device's volume for music to 75%. Start playing music or other audio on your device. Within seconds, the speaker starts streaming the audio wirelessly via Bluetooth.

**To adjust the volume of your audio:** Give a quick press to the speaker's + or – button (on the back panel) or use the volume controls on your phone.

**TIP:** *If you're playing music via Bluetooth, a quick single-press on the speaker's ⏻ button will pause/play.*

## Adding Speakers (Stereo Mode)

If you have a second wireless speaker, you can use it together with this one in stereo mode. **To use two speakers together in stereo mode:**



1. Turn on both speakers. (Press and hold the ⏻ button on the back of each.)
2. Press and hold the 🔊 button on the back of the *first* speaker until the LED above the ⏻ button turns white.
3. Press and hold the 🔊 button on the back of the *second* speaker until the LED above its ⏻ button starts blinking white.
4. The speakers announce "left connected" and "right connected" when they're ready to play in stereo.

Once the speakers are connected with each other, the left speaker will try to pair to your phone (its ⏻ light will blink fast). Find the **AR Charleston** in your phone's Bluetooth menu and connect to it.

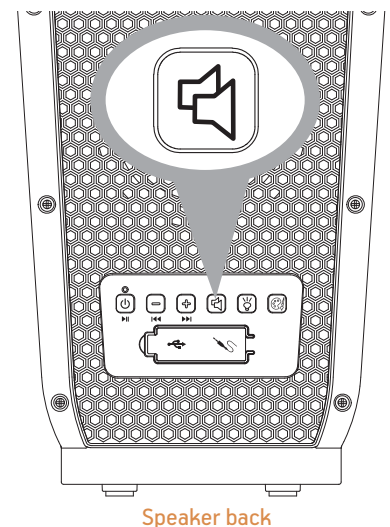
Once the speakers are connected to your phone, the right speaker's ⏻ light will go solid white. The left's ⏻ light also goes solid white and blinks off every 5 seconds. Keep your phone close to the left speaker—that's the one it's connected to!



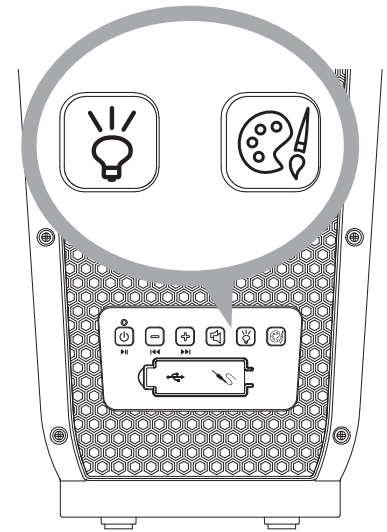

## Using the Lighting Modes

The  button gives you control over this speaker's built-in lighting. You can use the lighting whether the speaker's on or off. Press the  button to cycle through the multiple lighting modes. Press the  button to change color.



Speaker back

## Using the auxiliary input

Use a mini-jack audio cable (not included) to connect the audio output from your device to the  audio input on the speaker's back panel (open the rubber door to access the jack). The speaker automatically switches to the  audio. (For two-speaker setups, plug into the one whose  light is blinking every 5 seconds.)

**To listen to Bluetooth audio again:** Unplug the cable from the speaker's  jack.

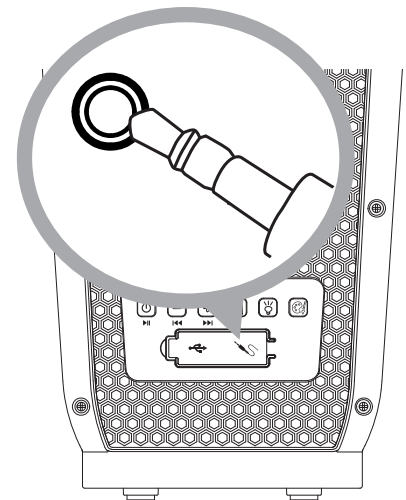

Arrière du haut-parleur

# Tour of the wireless speaker

🔌 **indicator** shows the connection status of the speaker:

**Solid blue**—the speaker is connected via Bluetooth.

**Fast blinking blue**—the speaker is ready to pair via Bluetooth.

**Slow blinking blue**—the speaker is reconnecting via Bluetooth.

**Solid white**—(single speaker) an audio cable is plugged into the 🎧 jack or (stereo speakers) the right speaker is linked for stereo sound.

**Slow blinking white**—the two speakers are trying to link for stereo sound.

**Fast blinking white** (left speaker only) means this speaker is ready to pair via Bluetooth.

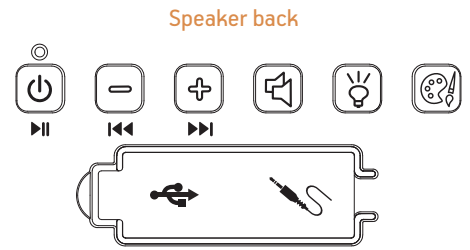

🔌 **button** turns the speaker on and off (press and hold), initiates pairing with a Bluetooth device (double press), or initiates reconnection with a previously paired device (single press). It also functions as a play/pause button when Bluetooth audio is playing.

– and + adjust the speaker's volume (quick press). They also function as skip back and forward buttons when Bluetooth audio is playing (press and hold).

🔊 **button** pairs two speakers to work in stereo. See the Adding Speakers section for instructions to set up.

💡 **button** turns lighting on/off and cycles through the lighting modes.

🎨 **button** changes the color of the current lighting mode (if applicable).

🔌 connects to the USB-C charging cable provided to power or charge the speaker.

🎧 **jack** lets you connect directly to the speaker to listen to an audio source.

**Charging indicator** is red when the speaker is charging and turns solid green when the speaker is charged.



haut-parleur  
**portable** sans fil  
avec lumières à DEL multicolores

# Guide de démarrage rapide

English instructions .....	1
Instrucciones en español .....	13

# 1 Déballage

Vérifier que les articles suivants sont inclus dans l'emballage :

- (1) Haut-parleur portable sans fil
- (1) Câble de chargement USB-C

# 2 Charger le haut-parleur

Avant de commencer à utiliser le haut-parleur pour la première fois, il est conseillé de le charger complètement.

**Pour charger le haut-parleur :** Soulever le cache en caoutchouc qui recouvre les prises situées à l'arrière du haut-parleur. Brancher le câble de chargement USB-C fourni dans le port  que ce cache recouvre.

Brancher l'autre extrémité du câble de chargement sur une source de courant USB. Le voyant de charge est rouge pendant la charge du haut-parleur. Il devient vert lorsque le chargement est terminé.

**Remarque :** *Il est possible d'utiliser le haut-parleur pendant qu'il se charge.*

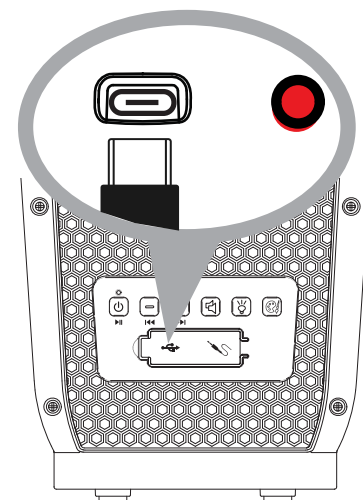

Arrière du haut-parleur

# 3. Allumer le haut-parleur

Appuyer sur le bouton  situé à l'arrière du haut-parleur et le maintenir enfoncé pour l'allumer.

Le voyant situé au-dessus de ce bouton commence à clignoter en bleu.

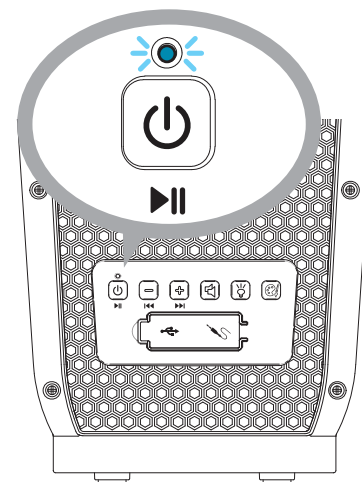



Arrière du haut-parleur



## 4. Appariement et connexion au téléphone

Activer la fonction Bluetooth sur votre téléphone intelligent ou un autre appareil (si ce n'est pas déjà fait).

S'assurer que le voyant situé sur le dessus du bouton  du haut-parleur clignote rapidement. Dans le cas contraire, appuyez rapidement deux fois sur le bouton . Le haut-parleur émet un signal audio.



**Remarque :** Si un autre appareil Bluetooth a été apparié antérieurement au haut-parleur, celui-ci, lorsqu'il est allumé, essaie automatiquement de se reconnecter à cet appareil. Si un nouvel appareil doit être apparié, appuyer deux fois sur le bouton  sur le haut-parleur. Le haut-parleur émet un signal sonore.

Sélectionner **AR Charleston** dans les options d'appariement de votre téléphone intelligent. (S'il ne figure pas sur la liste, choisir « Balayer/Scan » dans le menu Bluetooth du téléphone.)



Le haut-parleur émet un signal sonore lorsque l'appariement et la connexion à votre téléphone intelligent sont terminés. Le voyant bleu à l'arrière du haut-parleur devient fixe.

**Remarque :** Le processus d'activation Bluetooth et de connexion varie d'un appareil à l'autre. Se reporter au manuel du propriétaire de l'appareil pour obtenir des informations supplémentaires et des instructions spécifiques.

### Conseils pour la connexion sans fil Bluetooth

- Vérifier que la fonction Bluetooth de l'appareil est activée.
- Vérifier que rien n'est branché sur la prise  du haut-parleur lorsqu'il s'agit d'utiliser Bluetooth.
- La connexion sans fil Bluetooth dispose d'une portée d'environ 10 m (33 pi). Cependant, cette portée peut varier en fonction d'autres facteurs, tels que l'agencement de la pièce, le matériau des murs, les obstacles, la performance Bluetooth de l'appareil, etc. En cas de problème de connexion avec le haut-parleur, se rapprocher du haut-parleur.
- Si l'appareil demande un mot de passe pour se connecter, utiliser « 0000 ».

### En cas de difficultés pour se reconnecter, essayer les solutions suivantes :

- Trouver le dispositif nommé « AR Charleston » dans le menu Bluetooth de votre téléphone, et supprimer (ou oublier) cet appareil. Puis recommencer le processus d'appariement décrit dans cette section pour réappairier et se connecter.
- Le haut-parleur étant activé, appuyer sur les boutons  et  et les maintenir enfoncés pendant 6 secondes jusqu'à ce que le haut-parleur émette un signal sonore et se désactive. Cela réinitialise le haut-parleur. Puis effacer « AR Charleston » des dispositifs Bluetooth de votre téléphone et répéter le processus d'appariement.

## 5. Démarrer la lecture de musique sur votre appareil

Réduire le volume sonore de l'appareil à 75 % pour écouter de la musique. Démarrer l'écoute de musique ou de toute autre source audio sur l'appareil. En quelques secondes, le haut-parleur diffuse l'audio en flux sans fil via Bluetooth.





**Réglage du volume audio :** Appuyer rapidement sur le bouton de + ou – du haut-parleur (sur le panneau arrière) ou utiliser les commandes du volume du téléphone.



**CONSEIL :** Si l'écoute de la musique est effectuée depuis Bluetooth, une simple et rapide pression sur le bouton  suspend / active la lecture.

## Ajouter des haut-parleurs (Mode stéréo)

Si vous disposez d'un deuxième haut-parleur sans fil AR Charleston, vous pouvez l'utiliser avec celui-ci en mode stéréo.

**Pour utiliser 2 haut-parleurs AR Charleston ensemble en mode stéréo :**

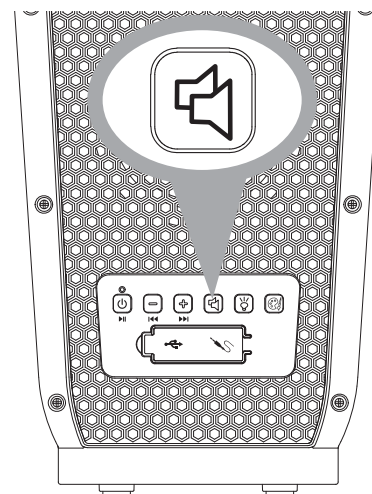

1. Activer les deux haut-parleurs. (Appuyer sur le bouton  situé à l'arrière de chaque haut-parleur.)
2. Appuyer sur le bouton  situé à l'arrière du *premier* haut-parleur et le maintenir enfoncé jusqu'à ce que la DEL au-dessus du bouton  devienne blanche.
3. Appuyer sur le bouton  situé à l'arrière du *deuxième* haut-parleur et le maintenir enfoncé jusqu'à ce que la DEL au-dessus du bouton  commence à clignoter en blanc.

Une fois que les haut-parleurs sont connectés l'un à l'autre, le haut-parleur gauche essaie de se connecter à votre téléphone (son voyant  clignote rapidement). Rechercher l'AR Charleston dans le menu Bluetooth du téléphone et se connecter à celui-ci. Une fois que les haut-parleurs sont connectés au téléphone, le voyant  du haut-parleur droit s'allume en blanc continu. Le voyant  de gauche devient également blanc continu et clignote toutes les 5 secondes. Garder son téléphone près du haut-parleur gauche - c'est celui auquel il est connecté!



Arrière du haut-parleur

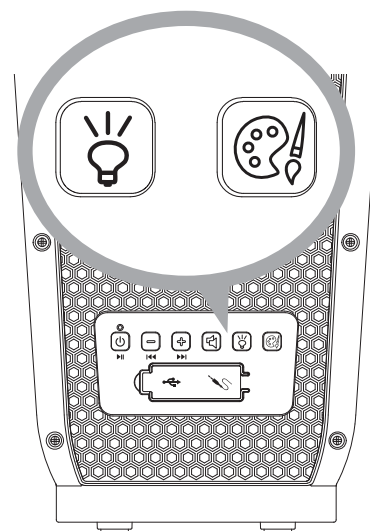

## Utilisation des modes de lumière

Le bouton  permet d'accéder aux fonctions de l'éclairage intégré de ce haut-parleur. Il est possible d'utiliser l'éclairage quand le haut-parleur est allumé ou éteint. Appuyer sur le bouton  pour faire défiler les multiples modes d'éclairage. Appuyer sur le bouton  pour changer de couleur.



Arrière du haut-parleur

## Utilisation de l'entrée auxiliaire

Utiliser le câble audio mini-jack (non inclus) pour connecter la sortie audio de votre appareil à l'entrée audio  située sur le panneau arrière du haut-parleur (soulever le cache en caoutchouc pour accéder à la prise). Le haut-parleur passe automatiquement à audio . (Pour une configuration à deux haut-parleurs, brancher le câble sur le haut-parleur dont le voyant  clignote toutes les 5 secondes.)

**Pour écouter de nouveau l'audio via Bluetooth,** débrancher le câble de la prise  du haut-parleur.

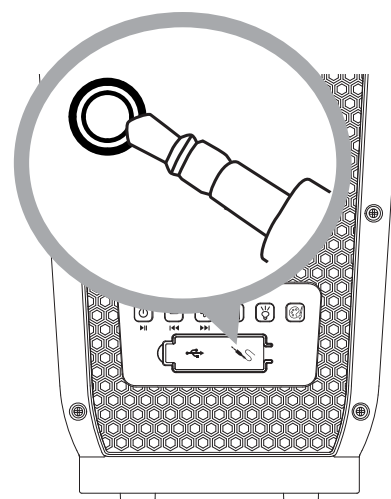

Arrière du haut-parleur

# Présentation du haut-parleur sans fil

Le voyant  indique l'état de connexion du haut-parleur :

**Bleu continu**, le haut-parleur est connecté via Bluetooth.

**Le clignotement rapide bleu** indique que le haut-parleur est prêt pour l'appariement via Bluetooth.

**Le clignotement lent bleu** indique la reconnexion du haut-parleur via Bluetooth.

**Blanc continu**, (un seul haut-parleur) indique qu'un câble audio est branché sur la prise  ou (haut-parleurs stéréo) que le haut-parleur droit est connecté pour le son stéréo.

**Le clignotement lent blanc** indique que les deux haut-parleurs tentent d'établir la liaison pour un son stéréo.

**Le clignotement rapide blanc** (haut-parleur gauche seulement) indique que ce haut-parleur est prêt pour l'appariement via Bluetooth.

**Le bouton**  allume le haut-parleur et l'éteint (appuyer et maintenir enfoncé), initialise l'appariement avec un appareil Bluetooth (appuyer deux fois), ou initialise la reconnexion à un appareil apparié précédemment (appuyer une fois). Il fonctionne aussi comme un bouton de lecture/pause lors de la lecture de l'audio Bluetooth.

**Les boutons – et +** ajustent le volume du haut-parleur (pression rapide). Ils servent aussi de boutons de saut et d'avance lors de la lecture de l'audio Bluetooth (maintenir enfoncé).

**Le bouton**  apparie deux haut-parleurs AR Charleston pour fonctionner en stéréo. Se reporter à la section Ajout de haut-parleurs pour des instructions de configuration.

**Le bouton**  allume / éteint l'éclairage et en fait défiler les modes.

**Le bouton**  change la couleur du mode d'éclairage actuel (le cas échéant).

 connecte le câble de chargement USB-C fourni pour allumer ou charger le haut-parleur.

**La prise**  permet la connexion directe au haut-parleur pour écouter une source audio.

**Le voyant de charge** est rouge lorsque le haut-parleur est en charge et devient vert continu lorsqu'il est chargé.





altavoz inalámbrico **portátil**  
con luces LED multicolor

# Guía de Inicio Rápido

English instructions .....	1
Instructions en français .....	7

# 1 Desempaque el producto

Asegúrese de que el paquete contenga estos artículos:

- (1) Altavoz inalámbrico portátil
- (1) Cable de carga USB-C

# 2 Cargue el altavoz

Antes de utilizar el altavoz por primera vez, se recomienda cargarlo completamente.

**Para cargar el altavoz:** Abra la puerta de caucho que cubre los conectores en la parte posterior del altavoz. Conecte el cable de carga USB-C incluido al puerto  ubicado detrás de esta tapa.

Conecte el otro extremo del cable de carga a una fuente de alimentación USB. El indicador de carga se enciende de color rojo mientras se carga el altavoz. Éste cambia a color verde cuando el dispositivo está completamente cargado.

**Aviso:** *Usted puede usar el altavoz mientras se está cargando.*

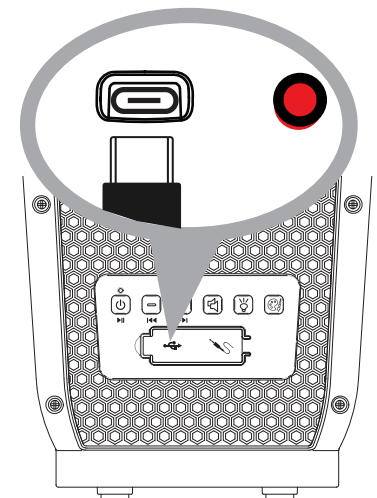

Parte posterior del altavoz

# 3. Encienda el altavoz

Oprima y no suelte el botón  ubicado en la parte posterior del altavoz para encenderlo.

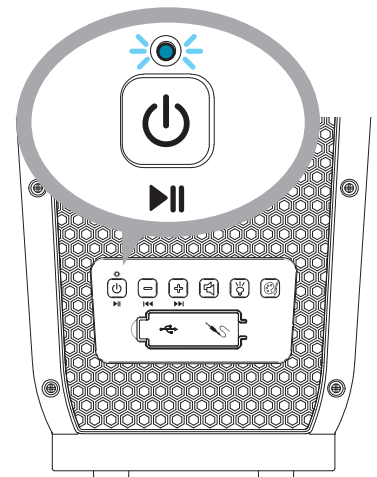

El indicador ubicado por encima de este botón comienza a parpadear de color azul.



Parte posterior del altavoz

## 4. Sincronice y conecte a su teléfono

Active la función Bluetooth en su teléfono inteligente u otro dispositivo (si aún no está activada).

Asegúrese de que el indicador ubicado por encima del botón  del altavoz comience a parpadear rápidamente. Si no parpadea rápidamente, oprima brevemente el botón  dos veces. El altavoz emitirá una señal de audio.



**Aviso:** Si anteriormente sincronizó otro dispositivo Bluetooth diferente con este altavoz, el altavoz intentará automáticamente reconectarse a dicho dispositivo cuando encienda el altavoz. Si desea sincronizarse a un nuevo dispositivo, oprima dos veces el botón  del altavoz hasta que el altavoz emita una señal de audio.

Seleccione **AR Charleston** de las opciones de sincronización en su teléfono inteligente. (Si no aparece en la lista, seleccione "Scan" (Explorar) en el menú de Bluetooth de su teléfono.)



El altavoz emite una señal de audio cuando termina de sincronizar y conectarse al teléfono inteligente. La luz indicador ubicada en la parte posterior del altavoz se enciende de color azul.

**Aviso:** El proceso de activación de la función Bluetooth y de conexión de dispositivos varía según el dispositivo. Consulte información adicional e instrucciones específicas en el manual del propietario de su dispositivo.

### Consejos para la conexión inalámbrica Bluetooth

- Asegúrese de que esté activada la capacidad de conexión Bluetooth de su dispositivo.
- Asegúrese de que no haya nada acoplado al conector  del altavoz cuando intente utilizar la conexión Bluetooth.
- La conexión inalámbrica Bluetooth tiene un alcance eficaz de aproximadamente 33 pies (10 metros). Sin embargo, este alcance puede variar de acuerdo con otros factores como, por ejemplo, la disposición de la habitación, el material de las paredes, los obstáculos, el desempeño de la función Bluetooth de su dispositivo, etc. Si tiene problemas para conectarse con el altavoz, acérquese más a él.
- Si su dispositivo le solicita una contraseña para conectarse, ingrese "0000".

### Si tiene problemas para reconectar, intente las siguientes soluciones:

- Encuentre el dispositivo llamado "AR Charleston" en el menú Bluetooth de su teléfono y elimine (o seleccione "olvidar") este dispositivo. Luego comience el proceso de sincronización descrito en esta sección para sincronizar y conectar de nuevo.
- Con el altavoz encendido, oprima y no suelte los botones  y  – durante 6 segundos hasta que el altavoz emita una señal de audio y se apague. Esto restablece el altavoz. A continuación, elimine "AR Charleston" de los dispositivos Bluetooth de su teléfono y repita el proceso de sincronización.



## 5. Comience a reproducir música en su dispositivo

Ajuste el volumen del dispositivo al 50% para escuchar música. Comience a reproducir música u otro tipo de audio en su dispositivo. En pocos segundos, el altavoz comenzará a canalizar el audio inalámbricamente a través de Bluetooth.





**Para ajustar el volumen del audio:** Pulse rápidamente el botón + o – del altavoz (en el panel posterior) o utilice los controles de volumen de su teléfono).



**CONSEJO:** Si está reproduciendo música vía Bluetooth, una pulsación rápida del botón  del altavoz pausará/reproducirá.

## Para agregar altavoces (modo estereofónico)

Si usted tiene un segundo altavoz inalámbrico AR Charleston, puede usarlo junto con éste en modo estéreo.

**Para usar juntos 2 altavoces AR Charleston en modo estéreo:**

1. Encienda los dos altavoces (oprima y no suelte el botón  ubicado en la parte posterior de cada altavoz).
2. Mantenga oprimido el botón  ubicado en la parte posterior del primer altavoz hasta que el indicador LED ubicado por encima del botón  se encienda de color azul.
3. Mantenga oprimido el botón  ubicado en la parte posterior del segundo altavoz hasta que el indicador LED ubicado por encima de su botón  comience a parpadear de color blanco.

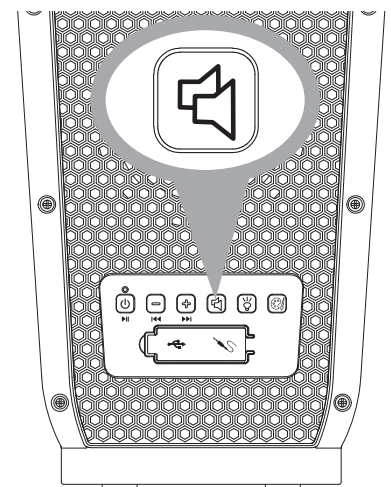

Una vez que los altavoces estén conectados entre sí, el altavoz izquierdo intentará sincronizarse con su teléfono (su luz indicadora  parpadeará rápidamente). Encuentre el dispositivo AR Charleston en el menú Bluetooth de su teléfono y conecte a él. Una vez que los altavoces estén conectados a su teléfono, la luz indicadora  del altavoz derecho se encenderá de color blanco continuo. La luz indicadora  del altavoz izquierdo también cambia a blanco continuo y parpadea cada 5 segundos. Mantenga su teléfono cerca del altavoz izquierdo, ¡ese es el altavoz al cual está conectado!



Parte posterior del altavoz



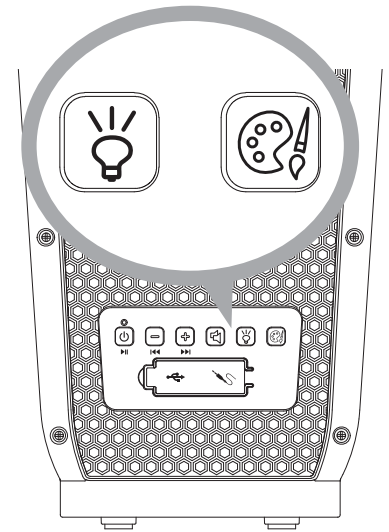

## Uso de los modos de iluminación

El botón  permite controlar la iluminación integrada de este altavoz. Puede usar la iluminación con el altavoz encendido o apagado. Usted puede usar la iluminación con el altavoz encendido o apagado. Presione el botón  para cambiar entre los diferentes modos de iluminación. Oprima el botón  para cambiar el color.



Parte posterior del altavoz

## Uso de la entrada auxiliar

Utilice un cable de audio con miniconector (no incluido) para conectar la salida de audio del dispositivo al conector de entrada de audio  en el panel posterior del altavoz (abra la puerta de caucho para acceder al conector). El altavoz cambia automáticamente a la señal de audio . (Para las configuraciones de dos altavoces, enchufe en el altavoz cuya luz indicadora  esté parpadeando cada 5 segundos.)

**Para escuchar nuevamente el audio a través de Bluetooth,** desenchufe el cable del conector  del altavoz.

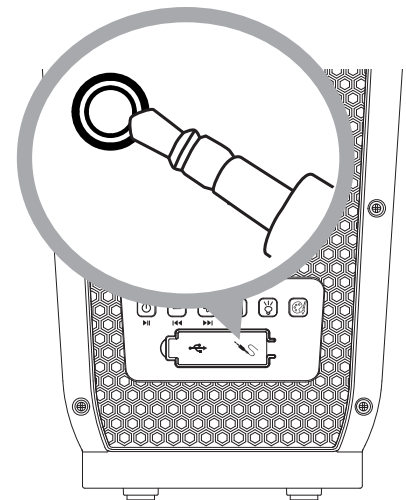

Parte posterior del altavoz

# Présentation du haut-parleur sans fil

El indicador  muestra el estado de conexión del altavoz:

Parte posterior del altavoz

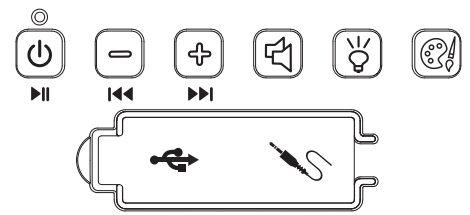

**Azul continuo** — el altavoz está conectado a través de Bluetooth.

**Parpadeo rápido en color azul** — el altavoz está listo para sincronizarse a través de Bluetooth.

**Parpadeo lento en color azul** — el altavoz se está volviendo a conectar a través de Bluetooth.

**Blanco continuo** — (un altavoz) hay un cable de audio conectado en el conector  o (altavoces estereofónicos) el altavoz derecho está enlazado para sonido estereofónico.

**Parpadeo lento en color blanco** — los dos altavoces están tratando de enlazarse para sonido estereofónico.

**Parpadeo rápido en color blanco** (solo el altavoz izquierdo) significa que el altavoz está listo para sincronizarse a través de Bluetooth.

El botón  enciende y apaga el altavoz (oprima y no suelte), inicia la sincronización con un dispositivo Bluetooth (oprima 2 veces), o inicia la reconexión con un dispositivo con el que se sincronizó anteriormente (oprima una sola vez). Este botón también permite reproducir/pausar el audio cuando se está reproduciendo audio vía Bluetooth.

–  + ajusta el volumen del altavoz (oprima rápidamente). También funcionan como botones para retroceder o avanzar (oprima y no suelte) cuando se está reproduciendo audio vía Bluetooth.

El botón  sincroniza dos altavoces AR Brighton para funcionar en estéreo. Consulte la sección Cómo agregar altavoces para obtener instrucciones de configuración.

El botón  enciende y apaga la iluminación y cicla a través de los modos de iluminación.

El botón  permite cambiar el color del modo de iluminación actual (si corresponde).

 permite conectar el cable de carga USB-C proporcionado para cargar el altavoz.

El conector  le permite conectar directamente al altavoz para escuchar una fuente de audio.

El indicador de carga se enciende en color rojo cuando el altavoz está cargando y se torna de color verde continuo cuando el altavoz está cargado.