

PRECAUTIONS TO AVOID POSSIBLE EXPOSURE TO EXCESSIVE MICROWAVE ENERGY



1. Do not attempt to operate this oven with the door open since this can result in harmful exposure to microwave energy. It is important not to defeat or tamper with the safety interlocks.
2. Do not place any object between the oven front face and the door or allow soil or cleaner residue to accumulate on sealing surfaces.
3. Do not operate the oven if it is damaged. It is particularly important that the oven door closes properly and that there is no damage to the:
 - a. DOOR (bent)
 - b. HINGES AND LATCHES (broken or loosened)
 - c. DOOR SEALS AND SEALING SURFACE
4. The oven should not be adjusted or repaired by anyone except properly qualified service personnel.

Specifications

Model:	EM925A5A-BS
Rated Voltage:	120V~ 60Hz
Rated Input Power(Microwave):	1350W
Rated Output Power(Microwave):	900W
Oven Capacity:	0.9 cu.ft./25 L
Turntable Diameter:	Ø10.6 inch/270 mm
External Dimensions:	19.1X16.1X11.5 inch (485X410X293 mm)
Net Weight:	Approx. 27.3 Lbs (12.4 kg)

IMPORTANT SAFETY INSTRUCTIONS WARNING



To reduce the risk of burns, electric shock, fire, injury to persons or exposure to excessive microwave oven energy when using your appliance, follow basic safety precautions, including the following:

1. Read all instructions before using the appliance.
2. Read and follow the specific: " PRECAUTIONS TO AVOID POSSIBLE EXPOSURE TO EXCESSIVE MICROWAVE ENERGY" found on page 2.
3. As with most cooking appliances, close supervision is necessary to reduce the risk of a fire in the oven cavity.
4. To reduce the risk of fire in the oven cavity:
 - a. Do not overcook food. Carefully attend the appliance when paper, plastic, or other combustible materials are placed inside the oven to facilitate cooking.
 - b. Remove wire twist-ties and metal handles from paper or plastic containers/bags before placing them in the oven.
 - c. If materials inside the oven ignite, keep the oven door closed. Turn the oven off, and unplug the appliance. Disconnect the power cord, shut off power at the fuse or circuit breaker panel.
 - d. Do not leave paper products, cooking utensils, or food in the cavity when not in use.
5. This oven must be grounded. Connect only to properly grounded outlet. See "GROUNDING INSTRUCTIONS" found on page 6.
6. Install or locate this oven only in accordance with the installation instructions provided.
7. Some products such as whole eggs and sealed containers-for example, closed glass jars-are able to explode and should not be heated in the oven.

IMPORTANT SAFETY INSTRUCTIONS WARNING



8. Use this appliance only for its intended uses as described in this manual. Do not use corrosive chemicals or vapors in this appliance. This oven is specifically designed to heat or cook or dry food. It is not designed for industrial or laboratory use.
9. As with any appliance, close supervision is necessary when used by children.
10. Do not operate this oven if it has a damaged cord or plug, if it is not working properly or if it has been damaged or dropped.
11. This microwave should be serviced only by qualified service personnel.
12. Do not cover or block any openings on the oven.
13. Do not store or use this appliance outdoors.
14. Do not use this oven near water, for example, near a kitchen sink, in a wet basement, near a swimming pool, or similar locations.
15. Do not immerse cord or plug in water.
16. Keep cord away from heated surfaces.
17. Do not let cord hang over edge of table or counter.
18. When cleaning surfaces of door and oven that comes together on closing the door, use only mild, nonabrasive soaps or detergents applied with a sponge of soft cloth.
19. This appliance is for private household use only.

IMPORTANT SAFETY INSTRUCTIONS WARNING



20. Liquids, such as water, coffee, or tea are able to be overheated beyond the boiling point without appearing to be boiling. Visible bubbling or boiling when the container is removed from the microwave oven is not always present. THIS COULD RESULT IN VERY HOT LIQUIDS SUDDENLY BOILING OVER WHEN THE CONTAINER IS DISTURBED OR A SPOON OR OTHER UTENSIL IS INSERTED INTO THE LIQUID.
- a. Do not overheat the liquid.
 - b. Stir the liquid both before and halfway through heating it.
 - c. Do not use straight-sided containers with narrow necks.
 - d. After heating, allow the container to stand in the microwave oven for a short time before removing the container.
 - e. Use extreme care when inserting a spoon or other utensil into the container.

SAVE THESE INSTRUCTIONS GROUNDING INSTRUCTIONS



DANGER

Electric Shock Hazard

Touching some of the internal components can cause serious personal injury or death. Do not disassemble this appliance.

This appliance must be grounded. In the event of an electrical short circuit, grounding reduces the risk of electric shock by providing an escape wire for the electric current. To protect against electrical shock, this appliance is equipped with a cord having a 3 prong grounding-type plug for insertion into a proper grounding-type receptacle. DO NOT alter the plug for use in a 2-prong receptacle. If the plug will not fit into a receptacle, have the proper receptacle installed by a qualified electrician.

CAUTION:

Do not insert your fingers into any gaps or holes; it may cause injuries.

WARNING

Electric Shock Hazard

An improperly grounded appliance can result in electric shock. Do not plug into an outlet until appliance is properly installed and grounded.

Three-pronged
(grounding) plug

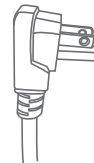

SAVE THESE INSTRUCTIONS GROUNDING INSTRUCTIONS



Consult a qualified electrician or serviceman if the grounding instructions are not completely understood or if doubt exists as to whether the appliance is properly grounded. If it is necessary to use an extension cord, use only a 3-wire extension cord that has a 3-pronged grounding plug, and a 3-slot receptacle that will accept the plug on the appliance. The marked rating of the extension cord shall be equal to or greater than the electrical rating of the appliance.

1. A short power-supply cord is provided to reduce the risks resulting from becoming entangled in or tripping over a longer cord.
2. Longer cord sets or extension cords are available and may be used if care is exercised in their use.
3. If a long cord sets or extension cord is used:
 - a. The marked electrical rating of the cord set or extension marked electrical rating of the cord set or extension cord should be at least as great as the electrical rating of the appliance.
 - b. The extension cord must be a grounding -type 3-wire cord.
 - c. The longer cord should be arranged so that it will not drape over the countertop or tabletop where it can be pulled on by children or tripped over unintentionally.

SAVE THESE INSTRUCTIONS GROUNDING INSTRUCTIONS



RADIO INTERFERENCE

Operation of the microwave oven may cause interference to your radio, TV or similar equipment.

When there is interference, it may be reduced or eliminated by taking the following measures:

- a. Clean door and sealing surface of the oven.
- b. Reorient the receiving antenna of radio or television.
- c. Relocate the microwave oven with respect to the receiver.
- d. Move the microwave oven away from the receiver.
- e. Plug the microwave oven into a different outlet so that microwave oven and receiver are on different branch circuits.

SAVE THESE INSTRUCTIONS GROUNDING INSTRUCTIONS



UTENSILS

CAUTION

Electric Shock Hazard

Tightly-closed utensils could explode. Closed containers should be opened and plastic pouches should be pierced before cooking.

See the instructions on "Materials you can use in microwave oven or to be avoided in microwave oven." There may be certain non-metallic utensils that are not safe to use for microwaving. If in doubt, you can test the utensil in question following the procedure below.

SAVE THESE INSTRUCTIONS HOUSEHOLD INDOOR USE ONLY

UTENSIL TEST:

1. Fill a microwave-safe container with 1 cup of cold water (250ml) along with the utensil in question.
2. Cook on maximum power for 1 minute.
3. Carefully feel the utensil. If the empty utensil is warm, do not use it for microwave cooking.
4. Do not exceed 1 minute cooking time.

MATERIALS YOU CAN USE IN MICROWAVE OVEN

UTENSILS	REMARKS
Aluminum foil	Shielding only. Small smooth pieces can be used to cover thin parts of meat or poultry to prevent overcooking. Arcing can occur if foil is too close to oven walls. The foil should be at least 1 inch (2.5cm) away from oven walls.
Browning dish	Follow manufacturer's instructions. The bottom of browning dish must be at least 3/16 inch (5mm) above the turntable. Incorrect usage may cause the turntable to break.
Dinnerware	Microwave-safe only. Follow manufacturer's instructions. Do not use cracked or chipped dishes.
Glass jars	Always remove lid. Use only to heat food until just warm. Most glass jars are not heat resistant and may break.
Glassware	Heat-resistant oven glassware only. Make sure there is no metallic trim. Do not use cracked or chipped dishes.
Oven cooking bags	Follow manufacturer's instructions. Do not close with metal tie. Make slits to allow steam to escape.
Paper plates and cups	Use for short-term cooking/warming only. Do not leave oven unattended while cooking.
Paper towels	Use to cover food for reheating and absorbing fat. Use with supervision for a short-term cooking only.
Parchment paper	Use as a cover to prevent splattering or a wrap for steaming.
Plastic	Microwave-safe only. Follow the manufacturer's instructions. Should be labeled "Microwave Safe". Some plastic containers soften, as the food inside gets hot. "Boiling bags" and tightly closed plastic bags should be slit, pierced or vented as directed by package.
Plastic wrap	Microwave-safe only. Use to cover food during cooking to retain moisture. Do not allow plastic wrap to touch food.
Thermometers	Microwave-safe only (meat and candy thermometers).
Wax paper	Use as a cover to prevent splattering and retain moisture.

MATERIALS TO BE AVOIDED IN MICROWAVE OVEN

UTENSILS	REMARKS
Aluminum tray	May cause arcing. Transfer food into microwave-safe dish.
Food carton with metal handle	May cause arcing. Transfer food into microwave-safe dish.
Metal twist ties	May cause arcing and could cause a fire in the oven.
Paper bags	May cause a fire in the oven.
Plastic foam	Plastic foam may melt or contaminate the liquid inside when exposed to high temperature.
Wood	Wood will dry out when used in the microwave oven and may split or crack.

SETTING UP YOUR OVEN

NAMES OF OVEN PARTS AND ACCESSORIES

Remove the oven and all materials from the carton and oven cavity. Your oven comes with the following accessories:

Glass tray	1
Turntable ring	1
Insrtuction Manual	1

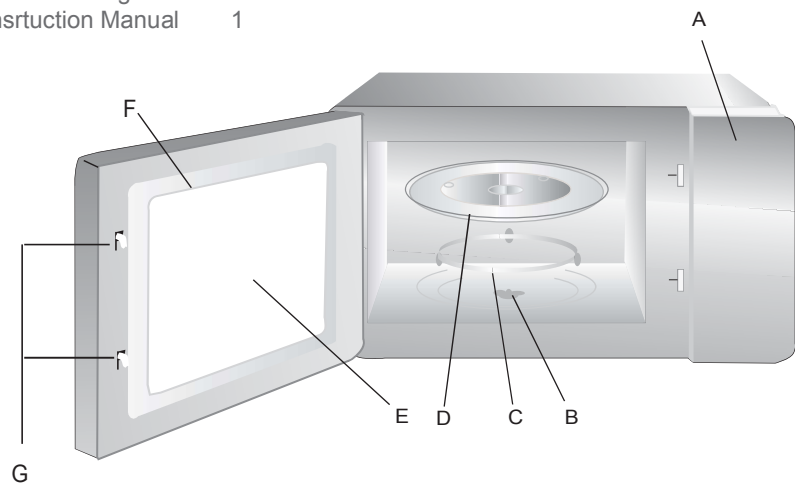

- A. Control panel
- B. Turntable shaft
- C. Turntable ring
- D. Glass tray
- E. Observation window
- F. Oven Door
- G. Safety interlock system

SETTING UP YOUR OVEN

TURNTABLE INSTALLATION

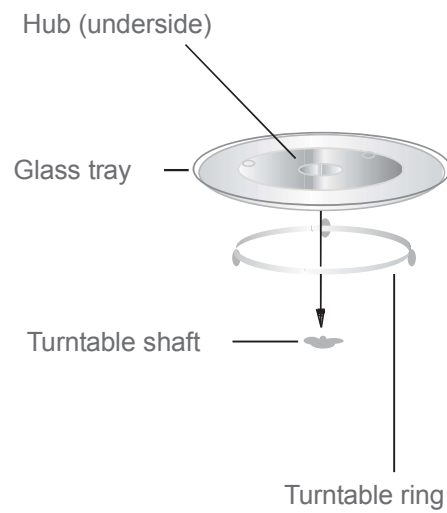

- Never place the glass tray upside down. The glass tray should never be restricted.
- Both glass tray and turntable ring must always be used during cooking.
- All food and containers of food are always placed on the glass tray for cooking.

SETTING UP YOUR OVEN

COUNTERTOP INSTALLATION

Remove all packing material and accessories. Examine the oven for any damage such as dents or broken door. Do not install if oven is damaged.

Cabinet: Remove any protective film found on the microwave oven cabinet surface. Do not remove the light brown Mica cover that is attached to the oven cavity to protect the magnetron.

INSTALLATION

1. Select a level surface that provide enough open space for the intake and/or outlet vents.

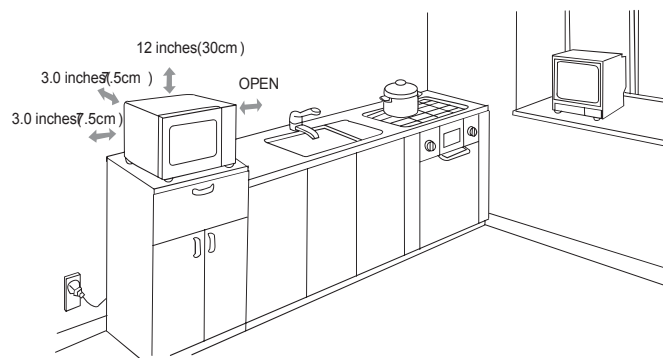

A minimum clearance of 3.0 inches (7.5cm) is required between the oven and any adjacent walls. One side must be open.

- (1) Leave a minimum clearance of 12 inches (30cm) above the oven.
- (2) Do not remove the legs from the bottom of the oven.
- (3) Blocking the intake and/or outlet openings can damage the oven.
- (4) Place the oven as far away from radios and TV as possible.

Operation of microwave oven may cause interference to your radio or TV reception.

SETTING UP YOUR OVEN

INSTALLATION

2. Plug your oven into a standard household outlet. Be sure the voltage and the frequency is the same as the voltage

WARNING

Do not install oven over a range cooktop or other heat-producing appliance. If installed near or over a heat source, the oven could be damaged and the warranty would be void.

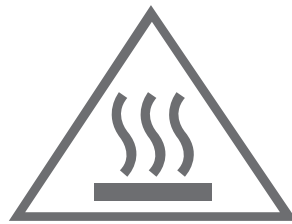

The accessible surface may
be hot during operation

OPERATION

1. POWER LEVELS

Ten power levels are available.

Prior to or during cooking, press Power Level and "PL10" will display. Then press number pads to select a different power level.

Level	10	9	8	7	6	5	4	3	2	1
Power	100%	90%	80%	70%	60%	50%	40%	30%	20%	10%
Display	PL10	PL 9	PL 8	PL 7	PL 6	PL 5	PL 4	PL 3	PL 2	PL 1

2. CLOCK SETTING

When the microwave oven is plugged into an outlet, "0:00" will display.

- (1) Press Clock & Settings once, "00:00" will appear in the display.
- (2) Press the number pads to enter the current clock time. For example, if the time is now 10:12, press " 1, 0, 1, 2 " in order.
- (3) Press Clock & Settings to finish clock setting, " : " will flash and the numbers will appear as a clock time in the display.

NOTE:

- If the numbers entered are not within the range between 1:00 to 12:59, the setting will not be accepted until valid numbers are entered.
- In the process of setting clock, if the  pad is pressed or if there is no operation within 1 minute, the display will automatically return to the previous clock setting.

OPERATION

3. KITCHEN TIMER

- (1) Press Kitchen Timer once, "00:00" will appear in the display.
- (2) Press the number pads to enter the time amount. The maximum amount of time that can be entered is 99 minutes, 99 seconds.
- (3) Press **START** /+30Sec to confirm setting, and the timer will start to count down.
- (4) When the time amount elapses, timer indicator will disappear. The oven will beep 5 times.

Note:

- The Kitchen Timer setting is different from the Clock setting; it is simply a timer.
- During the Kitchen Timer function, no cooking function can be set into operation.
- Kitchen Timer amount cannot be increased by pressing **START** /+30Sec.
- Pressing **STOP** /Cancel will cancel the Timer countdown.

4. MICROWAVE COOK

- (1) Press Time Cook , "00:00" will appear in the display.
- (2) Press number pads to enter the cooking time. The maximum cooking time is 99 minutes, 99 seconds.
- (3) Press Power Level, PL10 will flash. Press number pads 0 through 9 to select a different power level if desired. See the POWER LEVEL table above.
- (4) Press **START** /+30Sec to start cooking. The remaining cooking time will display.

Example : To cook the food with 50% microwave power for 15 minutes.



- a. Press Time Cook , "00:00" will display.
- b. Press "1, 5, 0, 0" in order for 15:00 to appear in the display.
- c. Press Power Level , then press "5" to select 50% microwave power.
- d. Press **START** /+30Sec to start cooking. Buzzer sounds once. The remaining cooking time will display.

OPERATION



NOTE:

In the process of setting, if the  pad is pressed or if there is no operation within 1 minute, the oven will automatically return to display the clock.

5.ONE TOUCH START

- (1) Instant cooking at 100% power level and 1 to 6 minutes cooking time can be started by pressing number pads 1 to 6. Press  to increase the cooking time by 30 seconds with each press. The maximum cooking time is 99 minutes, 99 seconds.
- (2) Instant cooking at 100% power level and 30 seconds cooking time can be started by pressing . Each repeated press will increase cooking time by 30 seconds. The maximum cooking time is 99 minutes, 99 seconds.

NOTE:

- Time can also be added in 30 second increments by pressing  during Microwave Cooking, Time Defrost and Multi-stage Cooking.
- Time cannot be added by pressing  during Weight Defrost and Kitchen Timer functions.

6.TIME DEFROST

- (1) Press Time Defrost, "dEF2" will appear in the display.
- (2) Press the number pads to input the defrost time.
- (3) The default microwave power is power level 3. If you want to change the power level, level, press Power Level once, and PL3 will display; then press the number pad for the desired power level.
- (4) Press  to start defro cooking. And the remaining defrost time will display.

OPERATION

7. WEIGHT DEFROST FUNCTION

- (1) Press Weight Defrost once, "dEF1" will display.
- (2) Press number pads to input weight to be defrosted.
Input the weight range between 4 to 100 Oz.
- (3) If the weight input is not between 4 to 100 Oz, the input will be invalid. A beep will sound and the unit will not work until valid numbers are entered.
- (4) Press  to start defrosting and the cooking time remaining will be displayed.

8. POPCORN

- (1) Press Popcorn, "1.75" will appear in the display.
- (2) Press Popcorn two more times to choose the weight, "3.0" and "3.5" will display in order.
- (3) Press  to cook. The remaining time will display. Oven beeps 5 times when cooking finish.

9. POTATO

- (1) Press Potato repeatedly until the number you wish appears in the display
"1", "2", "3" will display in order.
Press Once: 1 potato (approx. 8.0 oz)
Press Twice: 2 potatoes (approx. 16.0 oz)
Press 3 Times: 3 potatoes (approx. 24.0 oz)
- (2) Press  to cook. The remaining time will display. Oven beeps 5 times when cooking finish.

10. FROZEN VEGETABLE

- (1) Press Frozen Vegetable, "4.0" will appear in the display.
- (2) Press Frozen Vegetable two more times to choose the weight, "8.0" and "16.0" will display in order.
- (3) Press  to cook. The remaining time will display. Oven beeps 5 times when cooking finish.

OPERATION

11. BEVERAGE

- (1) Press Beverage , "1" will appear in the display.
- (2) Press Beverage two more times to choose the weight, "2" and "3" will display in order. One cup is about 4.0 Oz.
- (3) Press  to cook. The remaining time will display. Oven beeps 5 times when cooking finish.

12. DINNER PLATE





- (1) Press Dinner Plate , "9.0" will appear in the display.
- (2) Press Dinner Plate two more times to choose the weight, "12.0" and "18.0" will display in order.
- (3) Press  to cook. The remaining time will display. Oven beeps 5 times when cooking finish.

13. PIZZA

- (1) Press Pizza , "4.0" will appear in the display.
- (2) Press Pizza two more times to choose the weight, "8.0" and "14.0" will display in order.
- (3) Press  to cook. The remaining time will display. Oven beeps 5 times when cooking finish.

OPERATION

14. MEMORY FUNCTION

- (1) Press Memory to program and choose up to three cooking procedures. Each procedure will be indicated by 1, 2 or 3 in the display.
- (2) Press Memory until your desired procedure number appears in the display. Press  to begin it. A maximum of two cooking stages can be set for each procedure.
- (3) To program a procedure, follow the steps listed below. Example: Cook food at 80% Power Level for 3 minutes and 20 seconds; save as memory 2.
 - a. Press Memory twice; screen displays 2.
 - b. Press Time Cook , then press "3" , "2" and "0" in order.
 - c. Press Power Level once, then press "8" for "PL 8" to display.
 - d. Press  to save the procedure. Oven beeps once.
Or press  directly to save and start cooking.
 - e. To choose the procedure from the memory list, press Memory twice. Screen will display "2". Press  to run procedure.

NOTE:

Auto Menu cannot be set in Memory function.

15. TURN ON/OFF THE BUZZER SOUND

It is default that the buzzer sounds is open. In waiting state, long pressing on number 8 for 3 seconds, it sounds a long beep, turns off the sound.

When the sounds turn off, long pressing on 8 for 3 seconds, it sounds a long beep and the sound turn off. All the buttons has no beep when they are pressed, including the ending cooking sounds is turn off too.

Note: All models has mute function and energy-saved function.

This function can work under lock function too.



OPERATION

16. Multi-Stage Cooking

At most 2 stages can be set for cooking. If one stage is Defrost, it will automatically set to be the first stage.

NOTE: Auto Menu cannot be set in Multi-stage Cooking.

EXAMPLE: 80% Power Level for 5 minutes followed by 60% Power Level for 10 minutes; saved as memory 3.

- a. Press Memory 3 times; screen displays 3.
- b. Press Time Cook, then press "5", "0" and "0" to set first stage cook time.
- c. Press Power Level once, then press "8" to choose 80% first stage cooking power.
- d. Press Time Cook again, then press "1", "0", "0" and "0" to set second stage cook time.
- e. Press Power Level again, then press "6" to choose 60% second stage cooking power.
- f. Press  to immediately start multi-stage cooking.
- g. To choose the procedure from the memory list, press Memory three times. Screen will display "3"; press  to run procedure.

NOTE:

If you do not want to save a particular multi-stage program as a procedure, do not press Memory as the first step. Press  after programming both stages.

17. ENERGY SAVER MODE

- (1) In standby mode, press the "STOP/Cancel" once (less than 3 seconds to avoid starting the child lock function) to enter the Energy Saver mode.
- (2) In child-locked mode, press the "STOP/Cancel" once (less than 3 seconds) and release to enter the Energy Saver Mode.
- (3) Above operation is the only way to start the Energy Saver mode.
- (4) The Energy Saver mode works only if the door is closed.

OPERATION

18.LOCK FUNCTION

- (1) To lock the microwave so that it cannot be operated by children or other unintended users, press **STOP/Cancel** pad for 3 seconds. You will hear a long beep. "⌚" will display.
- (2) To unlock, press **STOP/Cancel** for 3 seconds, you will hear a long beep and "⌚" will disappear.

19.INQUIRING FUNCTION

- (1) When oven is cooking, press Clock Settings for the time of day to appear for three seconds in the display.
- (2) When oven is cooking, press Power Level pad for cooking power to appear for three seconds in the display.

20.Cooking End Reminder Function

The oven will beep five times to alert the user that cooking time has ended.

21.Other Specifications

- (1) **START/30Sec.** must be pressed to continue cooking if the door is opened during cooking.
- (2) A single beep sounds to indicate that a pad is correctly pressed; if pad is not correctly pressed, no beep sounds.

MAINTENANCE

TROUBLESHOOTING

Check your problem by using the chart below and try the solutions for each problem.

TROUBLE	Possible Cause	Possible Remedy
Oven will not start	<ul style="list-style-type: none"> a. Electrical cord for oven is not plugged in. b. Door is open. c. Wrong operation is set. 	<ul style="list-style-type: none"> a. Plug into the outlet. b. Close the door and try again. c. Check instructions
Arcing or sparking	<ul style="list-style-type: none"> a. Materials to be avoided in microwave oven were used. b. The oven is operated when empty. c. Spilled food remains in the cavity. 	<ul style="list-style-type: none"> a. Use microwave-safe cookware only. b. Do not operate with oven empty. c. Clean cavity with wet towel.
Unevenly cooked foods	<ul style="list-style-type: none"> a. Materials to be avoided in microwave oven were used. b. Food is not defrosted completely. c. Cooking time, power level is not suitable. d. Food is not turned or stirred. 	<ul style="list-style-type: none"> a. Use microwave-safe cookware only. b. Completely defrost food. c. Use correct cooking time, power level. d. Turn or stir food.
Overcooked foods	Cooking time, power level is not suitable.	Use correct cooking time, power level.
Undercooked foods	<ul style="list-style-type: none"> a. Materials to be avoided in microwave oven were used. b. Food is not defrosted completely. c. Oven ventilation ports are restricted. d. Cooking time, power level is not suitable. 	<ul style="list-style-type: none"> a. Use microwave-safe cookware only. b. Completely defrost food. c. Check to see that oven ventilation ports are not restricted. d. Use correct cooking time, power level
Improper defrosting	<ul style="list-style-type: none"> a. Materials to be avoided in microwave oven were used. b. Cooking time, power level is not suitable. c. Food is not turned or stirred. 	<ul style="list-style-type: none"> a. Use microwave-safe cookware only. b. Use correct cooking time, power level. c. Turn or stir food
Sensor cooked foods not properly cooked	<ul style="list-style-type: none"> a. Cover or lid on food not vented. b. Door opened before sensor-detected cooking time appears in display. 	<ul style="list-style-type: none"> a. Cover or lid over food must contain vent hole for escaping steam. b. Do not open door to stir or turn food before sensor-detected cooking time appears in display.

Bienvenido al mundo de **TOSHIBA**

ANTES DE UTILIZAR ESTE PRODUCTO, LEA, ENTENDA Y SIGA ESTAS INSTRUCCIONES.
ASEGÚRESE DE GUARDAR ESTA LISTA DE LIBROS PARA SU CONSULTA EN EL FUTURO

CONTENIDO

PRECAUCIONES PARA EVITAR EXPOSICIÓN EXCESIVA A ENERGÍA DE MICROONDAS

INSTRUCCIONES DE SEGURIDAD IMPORTANTES

GUARDE ESTAS INSTRUCCIONES

UTENSILIOS

AJUSTANDO SU HORNO DE MICROONDAS

FUNCIONAMIENTO

MANTENIMIENTO

PRECAUCIONES PARA EVITAR EXPOSICIÓN EXCESIVA A ENERGÍA DE MICROONDAS



1. No intente hacer funcionar este horno con la puerta abierta, ya que podría exponerse a energía de microondas dañina. Es importante no interferir con los seguros del dispositivo.
2. No coloque ningún objeto entre la parte frontal del horno y la puerta, de lo contrario permitirá que el polvo o restos de limpiadores se acumulen en las superficies de sellados.
3. No haga funcionar el horno microondas si está dañado. Es particularmente importante que la puerta del horno se cierre adecuadamente y que no existan daños en:
 - a. PUERTA (doblada)
 - b. BISAGRAS Y SEGUROS (quebrados o sueltos)
 - c. JUNTAS DE LAS PUERTAS Y SUPERFICIES DE SELLADO
4. El horno debe ser ajustado o reparado por exclusivamente por personal de servicio calificado.

Especificaciones

Modelo:	EM925A5A-BS
Voltaje nominal:	120V~ 60Hz
Potencia nominal de entrada (Microondas):	1350W
Potencia nominal de salida (Microondas):	900W
Capacidad del horno:	0,9 cu.ft. /25 L
Diámetro del disco giratorio:	Ø 10,6 inch / 270 mm
Dimensiones exteriores:	19,1X16,1X11,5 pulg. (485X410X293 mm)
Peso Neto:	Aprox. 27,3 Lbs (12,4 kg)

INSTRUCCIONES DE SEGURIDAD IMPORTANTES ADVERTENCIA



Para reducir los riesgos de quemaduras, choques eléctricos, incendio, lesiones a personas o exposición excesiva a energía de microondas, cuando utilice aparatos eléctricos, siempre debe seguir las precauciones básicas de seguridad, incluyendo las siguientes:

1. Lea todas las instrucciones antes de usar el electrodoméstico.
2. Lea y siga las "PRECAUCIONES PARA EVITAR LA POSIBLE EXPOSICIÓN A ENERGÍA DE MICROONDAS EXCESIVA" en la página 2.
3. Al igual que ocurre con la mayoría de los aparatos de cocina, se requiere una estrecha supervisión para reducir el riesgo de incendio en la cavidad del horno.
4. Para reducir el riesgo de incendio en la cavidad del horno microondas:
 - a. No cocine en exceso los alimentos. Supervise cuidadosamente el electrodoméstico al colocar papel, plástico u otros materiales combustibles en el interior del horno microondas para facilitar la cocción.
 - b. Retire los alambres de amarre de las bolsas plásticas o papel antes de colocar la bolsa en el horno microondas.
 - c. Si los materiales en el interior del horno microondas se encienden, mantenga cerrada la puerta del horno microondas, apague el horno microondas y desconecte el cable de suministro de energía o corte la energía desde el panel de fusibles o disyuntor.
 - d. No deje productos de papel, utensilios de cocina o alimentos en la cavidad del horno microondas cuando no está en uso.
5. Este aparato debe estar conectado a tierra. Conectar únicamente a un tomacorriente conectado a tierra apropiadamente. Ver "Instrucciones de conexión a tierra" en la página 6.
6. Instale o coloque este electrodoméstico sólo de acuerdo con las instrucciones de instalación provistas.

INSTRUCCIONES DE SEGURIDAD IMPORTANTES ADVERTENCIA



7. Algunos productos tales como huevos con cáscara y recipientes sellados — por ejemplo, recipientes de vidrio cerrados - pueden explotar y no deben calentarse en este horno microondas.
8. Utilice este electrodoméstico sólo para el uso previsto que se describe en este manual. No use vapores o químicos corrosivos en este electrodoméstico. Este tipo de horno microondas está diseñado específicamente para calentar, cocinar o descongelar alimentos. No está diseñado para uso industrial o de laboratorios.
9. Como con cualquier electrodoméstico, es necesaria una estricta supervisión al momento de ser operado por menores de edad.
10. No opere este electrodoméstico si tiene un cordón, cable o enchufe dañado, si el electrodoméstico no está funcionando adecuadamente; o si ha sido dañado o dejado caer.
11. Este electrodoméstico únicamente debe ser provisto de servicio de mantenimiento por personal de servicio calificado.
12. No cubra ni bloquee ningún orificio del electrodoméstico.
13. No almacene ni utilice este electrodoméstico al aire libre.
14. No utilice este producto cerca del agua - por ejemplo, cerca del fregadero de la cocina, en un sótano húmedo o cerca de una piscina o lugares similares.
15. No almacene ni utilice este electrodoméstico al aire libre.
16. No almacene ni utilice este electrodoméstico al aire libre.
17. No deje que el cable cuelgue del borde de la mesa o mostrador..
18. Cuando limpie las superficies de la puerta y el horno que se juntan al cerrar la puerta, use solamente jabones suaves y no abrasivos o detergentes aplicados con una esponja de paño suave.
19. Este aparato es para el uso privado del hogar solamente.

INSTRUCCIONES DE SEGURIDAD IMPORTANTES ADVERTENCIA



20. Líquidos, tales como agua, café o té, son propensos a sobrecalentarse más allá del punto de ebullición sin aparentar que lo están. No siempre será visible un burbujeo o ebullición al retirar el recipiente del horno microondas.

**ESTO PUEDE DAR COMO RESULTADO QUE LÍQUIDOS MUY CALIENTES
EBULLAN REPENTINAMENTE AL INSERTAR UNA CUCHARA U OTRO UTEN-
SILIO DENTRO DEL LÍQUIDO.**

- a. No sobrecalentar el líquido.
- b. Revolver el líquido antes y durante el proceso de calentamiento.
- c. No utilizar recipientes de lados rectos con cuellos angostos.
- d. Después de calentar, deje reposar el recipiente dentro del horno microondas por un corto tiempo antes de removerlo.
- e. Tener cuidado extremo al momento de introducir una cuchara u otro utensilio dentro del recipiente.

GUARDE ESTAS INSTRUCCIONES INSTRUCCIONES DE CONEXIÓN A TIERRA



PELIGRO

Riesgo de choque eléctrico

Tocar alguno de los componentes internos puede provocar graves lesiones personales o incluso la muerte. No desarme este aparato.

Este horno debe tener una conexión a tierra. En caso de corto circuito, este tipo de conexión reduce el riesgo de descargas eléctricas al proporcionar un cable de escape para la corriente eléctrica. Para protegerse contra descargas eléctricas, este electrodoméstico está equipado con un cable con un enchufe de 3 clavijas para conexión a tierra que se inserta en una toma de corriente apropiada. NO altere el enchufe para su uso en un receptáculo de 2 clavijas. Si el enchufe no encaja en un receptáculo, tenga un receptáculo apropiado instalado por un electricista cualificado.

PRECAUCIÓN:

No introduzca el dedo en los huecos o agujeros ya que podría causar lesiones.

ADVERTENCIA

Riesgo de choque eléctrico

El uso inadecuado de la conexión a tierra puede ocasionar un choque eléctrico. No conecte el dispositivo en un tomacorriente hasta que el primero haya sido correctamente instalado y conectado a tierra.

Clavija de tres clavijas
(conexión a tierra)

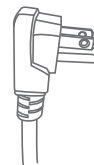

GUARDE ESTAS INSTRUCCIONES INSTRUCCIONES DE CONEXIÓN A TIERRA



Consulte con un eléctrico o con personal de servicio técnico calificado si no comprende completamente las instrucciones de conexión a tierra o si tiene dudas sobre si el microondas está conectado a tierra de forma adecuada. Si es necesario utilizar una extensión, sólo utilice una que cuente con 3 cables o que tenga un enchufe de 3 clavijas y un receptáculo de 3 ranuras que sea compatible con el enchufe del microondas. La clasificación eléctrica que aparece en la extensión debe ser igual o superior a la de este dispositivo

1. Este dispositivo cuenta con un cable de alimentación corto para evitar riesgos relacionados con personas que se puedan enredar o tropezar con un cable largo.
2. Puede utilizar cables más largos o extensiones si tiene cuidado a la hora de manejarlos.
3. Si utiliza cables o extensiones más largos:
 - a. La clasificación eléctrica marcada del cable o extensión debe ser tan alta como la del propio dispositivo.
 - b. La extensión debe tener un cable de conexión a tierra tipo 3.
 - c. El cable más largo debe ser ordenado de tal manera que no represente un peligro para los niños y para evitar que estos últimos lo tiren o se tropiecen de forma involuntaria.

GUARDE ESTAS INSTRUCCIONES INSTRUCCIONES DE CONEXIÓN A TIERRA



INTERFERENCIA DE RADIO

El uso del horno microondas puede provocar interferencias en su radio, televisión o equipos similares.

Cuando exista interferencia, puede ser reducida o eliminada si toma las siguientes medidas:

- a. Clean door and sealing surface of the oven.
- b. Reorient the receiving antenna of radio or television.
- c. Relocate the microwave oven with respect to the receiver.
- d. Move the microwave oven away from the receiver.
- e. Plug the microwave oven into a different outlet so that microwave oven and receiver are on different branch circuits.

GUARDE ESTAS INSTRUCCIONES INSTRUCCIONES DE CONEXIÓN A TIERRA



UTENSILIOS

PRECAUCIÓN

Riesgo de choque eléctrico

Los utensilios herméticamente cerrados podrían estallar. Los contenedores cerrados deben ser abiertos y las bolsas de plástico deben ser agujereadas antes de cocinar.

Consulte las instrucciones en "Materiales que puede utilizar en el horno microondas o para evitar en el horno de microondas". Podrían existir ciertos utensilios no metálicos que podrían no ser seguros de usar en

un horno de microondas. Si tiene dudas, puede revisar los utensilios en cuestión siguiendo el procedimiento que le presentamos a continuación:

GUARDE ESTAS INSTRUCCIONES SOLO PARA USO DOMÉSTICO

REVISIÓN DE UTENSILIOS:

1. Llene un contenedor microondeable con una taza de agua fría junto con el utensilio que desee probar.
2. Cocine a máxima potencia durante un minuto.
3. Con cuidado toque el utensilio. Si el utensilio está caliente, entonces no lo utilice en el microondas.
4. No exceda el tiempo de 1 minuto.

MATERIALES QUE SE PUEDEN UTILIZAR EN EL HORNO DE MICROONDAS

UTENSILIOS	OBSERVACIONES
Papel de aluminio	Sólo como protección. Se pueden usar pequeños pedazos para cubrir las partes delgadas de carne o pollos y así evitar sobre-cocción. Podría producirse un arco eléctrico si el papel se coloca demasiado cerca de las paredes del horno. El papel debe usar al menos a una pulgada (2,5cm) de las paredes del horno.
Plato para dorar	Siga las recomendaciones del fabricante. El fondo del plato para dorar debe estar al menos 3/16 pulgadas (5mm) por sobre del plato giratorio. Su uso incorrecto podría provocar que el plato se quiebre.
Vajilla	Utilice sólo vajilla microondeable. Siga las recomendaciones del fabricante. No use platos agrietados o astillados.
Recipiente de vidrio	Siempre retire la tapa. Sólo utilícelos para calentar comida. La mayoría de los recipientes de vidrio no son resistentes al calor y podrían quebrarse.
Cristalería	Utilice sólo cristalería resistente al calor. Asegúrese de que no tengan bordes metálicos. No use platos agrietados o astillados.
Bolsas para hornear	Siga las recomendaciones del fabricante. No cierre las bolsas usando ataduras de metal. Realice agujeros para permitir que escape el vapor.
Platos y vasos de papel	Sólo utilícelos para periodos de cocción cortos. No deje el horno sin vigilancia cuando cocine con estos utensilios.
Toallas de papel	Utilícelas para cubrir la comida cuando la recaliente y para absorber la grasa. Utilícelas bajo supervisión y durante periodos de cocción breves.
Papel manteca	Utilícelo como cubierta para evitar salpicones o como envoltura para el vapor.
Plástico	Utilice sólo productos microondeables. Siga las recomendaciones del fabricante. Debe tener una marca que señale que el producto es "Microondeable". Algunos contenedores de plástico se ablandan, pues la comida en su interior se calienta. Las "bolsas de cocción" y las bolsas de plásticos selladas deben ser agujereadas tal y como señalan sus instrucciones.
Envoltura plástica	Utilice sólo productos microondeables. Utilícelo para cubrir la comida y retener la humedad. No permita que las envolturas de plástico toquen la comida.
Termómetros	Utilice sólo utensilios microondeables (termómetros de carne y dulce).
Papel encerado	Utilícelo como cubierta para evitar salpicaduras y retener humedad.

MATERIALES QUE DEBEN EVITARSE EN EL HORNO DE MICROONDAS

UTENSILIOS	OBSERVACIONES
Bandeja de aluminio	Podría provocar un arco eléctrico. Transfiera la comida a un plato microondeable.
Comida envuelta con manijas de metal	Podría provocar un arco eléctrico. Transfiera la comida a un plato microondeable.
Ataduras de metal	Podrían causar arcos eléctricos y provocar incendios en el horno.
Bolsas de papel	Podrían provocar incendio en el horno.
Porexpan	El porexpán podría derretirse y contaminar la comida cuando se expone altas temperaturas.
Madera	La madera podría secarse cuando la utilice en el horno de microondas y podría partirse o agrietarse.

AJUSTANDO SU HORNO DE MICROONDAS

NOMBRES DE LAS PARTES DEL HORNO Y ACCESORIOS

Retire el horno y todos los materiales de la caja de cartón y de la cavidad del horno. Su horno posee los siguientes accesorios:

Bandeja de vidrio	1
Aanillo de bandeja giratoria	1
Manual de instrucciones	1

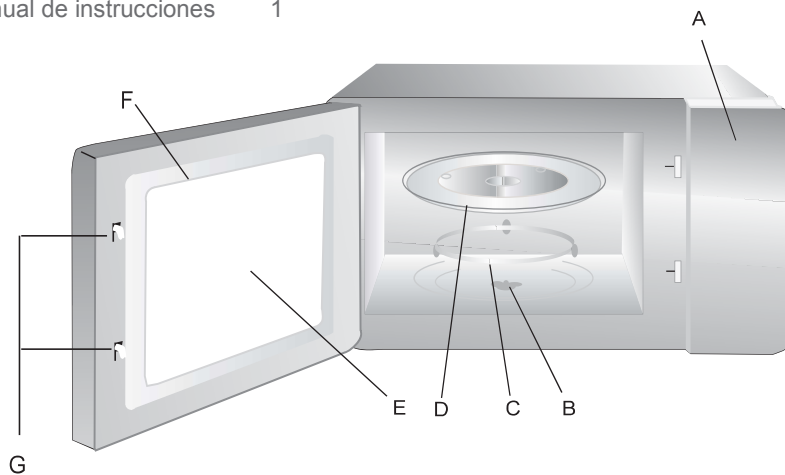

- A) Panel de control
- B) Eje de la bandeja giratoria
- C) Anillo de bandeja giratoria
- D) Bandeja de vidrio
- E) Ventana de observación
- F) Puerta
- G) Seguros de la puerta

AJUSTANDO SU HORNO DE MICROONDAS

INSTALACIÓN DE LA BANDEJA GIRATORIA

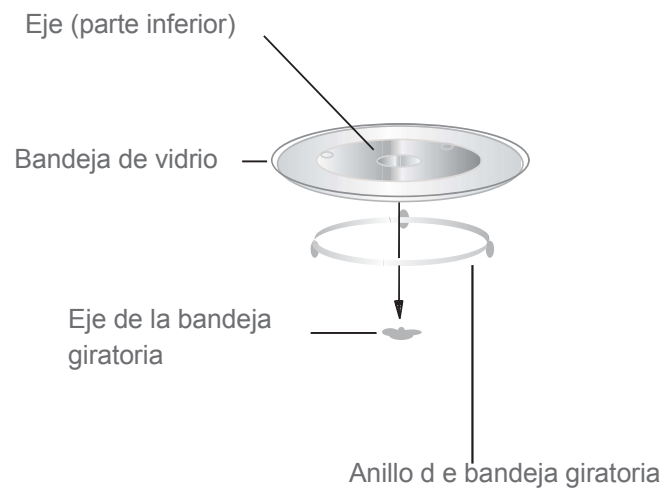

- Nunca coloque la bandeja de vidrio al revés. La bandeja de vidrio nunca debe tener restricciones que la imposibiliten de girar.
- Tanto la bandeja de vidrio como el ensamblaje del anillo de la misma deben usarse a la hora de cocinar.
- Toda la comida y los contenedores de comida deben colocarse sobre la bandeja de vidrio para cocinar o calentar.

AJUSTANDO SU HORNO DE MICROONDAS

INSTALACIÓN EN UNA ENCIMERA

Retire todos los materiales de empaque y los accesorios. Examine el horno en busca de daños como abolladuras o puerta rota. No instale si el horno se encuentra dañado.

Carcasa: Retire cualquier película protectora que se encuentre en la superficie de la carcasa del microondas. No retire la cubierta marrón claro Mica que está adherida a la cavidad del horno para proteger el magnetrón.

INSTALACIÓN

1. Seleccione una superficie nivelada que proporcione espacio suficiente para las ranuras de ventilación de entrada y salida del aparato.

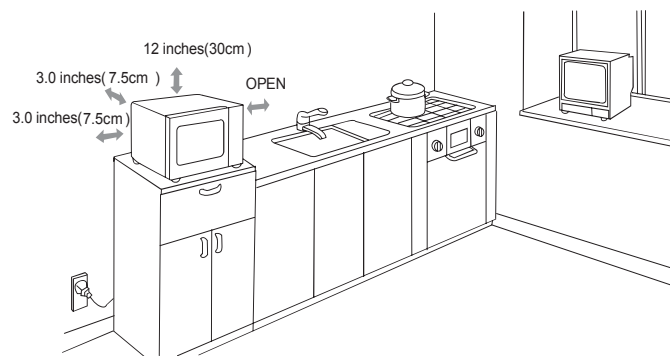

Se requiere de un claro mínimo de 3,0 pulgadas (7,5cm) entre el horno y cualquier pared adyacente. Un lado debe estar despejado.

- (1) Deje un claro mínimo de 12 pulgadas (30cm) sobre el horno..
- (2) No retire las patas de la parte de abajo del horno.
- (3) Si bloquea las aberturas de ventilación del aparato podría dañarlo.
- (4) Coloque el horno lo más lejos que pueda de radios y televisores. El uso del horno microondas puede provocar interferencias en su radio, televisión o equipos similares.

AJUSTANDO SU HORNO DE MICROONDAS

INSTALACIÓN

2. Conecte su horno en un tomacorriente casero estándar. Asegúrese de que el voltaje.

ADVERTENCIA

No coloque el horno sobre una estufa o parrillas u otros aparatos productores de calor. Si instala el horno cerca o sobre una fuente de calor, podría dañarlo y la garantía quedaría inválida.



La superficie accesible podría calentarse cuando utilice el horno.

FUNCIONAMIENTO

1. NIVELES DE POTENCIA

Hay disponibles 10 niveles de potencia

Antes o durante la cocción, presione el nivel de potencia y se mostrará "PL10". Un teclado numérico para seleccionar un nivel de potencia.

Nivel	10	9	8	7	6	5	4	3	2	1
Potencia	100%	90%	80%	70%	60%	50%	40%	30%	20%	10%
Monitor	PL10	PL 9	PL 8	PL 7	PL 6	PL 5	PL 4	PL 3	PL 2	PL 1

2. AJUSTE DEL RELOJ

Cuando el horno de microondas esté conectado a una toma de corriente, se mostrará "0:00".

- (1) Presione Clock Settings una vez, "00:00" aparecerá en la pantalla.
- (2) Pulse las teclas numéricas para introducir la hora actual. Por ejemplo, si el tiempo es ahora 10:12, presione "1, 0, 1, 2" en orden.
- (3) Pulse Clock para finalizar la configuración del reloj, ":" parpadeará y los números aparecerán como una hora en la pantalla.

NOTA:



- Si los números introducidos no están dentro del rango entre 1:00 a 12:59, el ajuste no se aceptará hasta que se ingresen números válidos.
- En el proceso de ajuste del reloj, si se pulsa el botón  o si no hay ninguna operación en 1 minuto, la pantalla volverá automáticamente al ajuste del reloj anterior.

FUNCIONAMIENTO

3. TEMPORIZADOR DE COCINA

- (1) Pulse Kitchen Timer una vez, "00:00" aparecerán en la pantalla.
- (2) Pulse las teclas numéricas para introducir la cantidad de tiempo. La cantidad máxima de tiempo que se puede introducir es 99 minutos, 99 segundos.
- (3) Pulse  para confirmar el ajuste, el indicador del temporizador parpadeará y el temporizador comenzará a contar hacia abajo.
- (4) Cuando haya transcurrido el tiempo, el horno sonará 5 veces.

NOTA:

- El ajuste del temporizador de cocina es diferente del ajuste del reloj; Es simplemente un temporizador.
- Durante la función de temporizador de cocina, no se puede poner en funcionamiento ninguna función de cocción.
- La cantidad del temporizador de cocina no se puede aumentar presionando .
- Al pulsar  se cancelará la cuenta atrás del temporizador.

4. COCINA DE MICROONDAS

- (1) Presione Time Cook, "00:00" aparecerán en la pantalla.
- (2) Pulse las teclas numéricas para introducir el tiempo de cocción. El tiempo de cocción máximo es de 99 minutos, 99 segundos.
- (3) Pulse Power Level, PL10 parpadeará. Pulse Power Level varias veces o las teclas 0 a 9 para seleccionar un nivel de potencia diferente si lo desea. Vea la tabla POWER LEVEL de arriba.
- (4) Pulse  para iniciar la cocción. Se mostrará el tiempo de cocción restante.

Ejemplo: Cocinar los alimentos con un 50% de potencia de microondas durante 15 min.

- a. Presione Time Cook, "00:00" se mostrará.
- b. Presione "1, 5, 0, 0" para que aparezcan 15:00 en la pantalla.
- c. Presione Power Level, luego presione "5" para seleccionar 50% de potencia de microondas.
- d. microondas.

Presione  para iniciar la cocción. El timbre suena una vez. Se mostrará el tiempo de cocción restante.

FUNCIONAMIENTO

NOTA:

En el proceso de ajuste, si se presiona la tecla **STOP /Cancel** o si no hay operación en 1 minuto, el horno regresará automáticamente para mostrar el reloj.

5. INICIO DE UN TOQUE

- (1) La cocción instantánea al 100% del nivel de potencia y de 1 a 6 minutos de tiempo de cocción se puede iniciar pulsando las teclas numéricas 1 a 6. Pulse **START /+30Sec** para aumentar el tiempo de cocción en 30 segundos con cada presión. El tiempo de cocción máximo es de 99 minutos 99 segundos.
- (2) La cocción instantánea al 100% del nivel de potencia y el tiempo de cocción de 30 segundos se pueden iniciar pulsando **START /+30Sec**. Cada repetición de pulsación aumentará el tiempo de cocción en 30 segundos. El tiempo máximo de cocción es de 99 minutos, 99 segundos.

NOTA:

- El tiempo también se puede añadir en incrementos de 30 segundos presionando **START /+30Sec** durante la Cocción por Microondas, Descongelación por tiempo y Cocción en múltiples etapas.
- El tiempo no se puede agregar presionando **START /+30Sec** durante las funciones de descongelación de peso y temporizador de cocina.

6. DESCONGELACIÓN POR TIEMPO

- (1) Pulse Time Defrost dos veces, "dEF2" aparecerá en la pantalla.
- (2) Pulse los botones numéricos para introducir el tiempo de descongelación. La disposición de la imagen es 00: 01-99: 99.
- (3) La potencia de microondas predeterminada es el nivel de potencia 3. Si desea cambiar el nivel de potencia, pulse Power Level una vez, y PL3 aparecerá; luego presione el teclado numérico para el nivel de potencia deseado.
- (4) Pulse **START /+30Sec** para iniciar la cocción de descongelación. Y se mostrará el tiempo de descongelación restante.

FUNCIONAMIENTO

7. FUNCIÓN DE DESCONGELACIÓN DE PESO

- (1) Pulse Weight Defrost una vez, se mostrará "dEF1".
- (2) Presione los botones numéricos para introducir el peso que desee descongelar. Introduzca el rango de peso entre 4 y 100 oz.
- (3) Si el rango de peso está entre 4 y 100 oz, la entrada será inválida. Se escuchará un pitido y la unidad no funcionará hasta que se introduzcan números válidos.
- (4) Pulse  para iniciar la descongelación y se mostrará el tiempo de cocción restante.

8. PALOMITAS DE MAÍZ

- (1) Presione Popcorn, "1.75" aparecerá en la pantalla.
- (2) Presione Popcorn dos veces más para elegir el peso, "3.0" y "3.5" se mostrará en orden.
- (3) Presione  para cocinar. Se mostrará el tiempo restante. El horno emite cinco pitidos al finalizar la cocción.

9. PATATA

- 1) Presione Potato varias veces hasta que aparezca el número deseado en la pantalla "1", "2", "3" se mostrará en orden.
Presione una vez: 1 patata (aprox. 8,0 oz)
Presione dos veces: 2 patatas (aproximadamente 16,0 oz)
Pulse 3 veces: 3 patatas (aprox. 24,0 oz)
- 2) Presione  para cocinar. Se mostrará el tiempo restante. El horno emite cinco pitidos al finalizar la cocción.

10. VERDURAS CONGELADAS

- 1) Presione Frozen Vegetable, "4.0" aparecerá en la pantalla.
- 2) Presione Frozen Vegetable dos veces más para elegir el peso, "8.0" y "16.0" se mostrarán en orden.
- 3) Presione  para cocinar. Se mostrará el tiempo restante. El horno emite cinco pitidos al finalizar la cocción.

FUNCIONAMIENTO

11. BEBIDA

- 1) Pulse Beverage, "1" aparecerá en la pantalla.
- 2) Presione Beverage dos veces más para elegir el peso, "2" y "3" se mostrarán en orden. Una taza es de aproximadamente 4,0 onzas.
- 3) Presione  para cocinar. Se mostrará el tiempo restante. El horno emite cinco pitidos al finalizar la cocción.

12. PLATO DE CENA

- 1) Presione Dinner Plate, "9.0" aparecerá en la pantalla.
- 2) Presione Dinner Plate dos veces más para elegir el peso, "12.0" y "18.0" se mostrarán en orden.
- 3) Presione  para cocinar. Se mostrará el tiempo restante. El horno emite cinco pitidos al finalizar la cocción.

13. PIZZA

- 1) Presione Pizza, "4.0" aparecerá en la pantalla.
- 2) Presione Pizza dos veces más para elegir el peso, "8.0" y "14.0" se mostrarán en orden.
- 3) Presione  para cocinar. Se mostrará el tiempo restante. El horno emite cinco pitidos al finalizar la cocción.

FUNCIONAMIENTO

14. FUNCIÓN DE MEMORIA

1) Pulse Memory para programar y seleccione hasta tres procedimientos de cocción. Cada procedimiento se indicará con 1, 2 o 3 en la pantalla.

2) Presione Memory hasta que aparezca el número de procedimiento deseado en la pantalla.

Presione  para comenzar. Se puede ajustar un máximo de dos etapas de cocción para cada procedimiento.

3) Para programar un procedimiento, siga los pasos que se indican a continuación. Ejemplo: cocinar los alimentos a un nivel de potencia del 80% durante 3 minutos y 20 segundos; Guardar como memoria 2.

a. Presione Memory dos veces; Pantalla 2.

b. Presione Time Cook de cocción, luego presione "3", "2" y "0" en orden.

c. Pulse Power Level una vez, luego pulse "8" para que aparezca "PL 8".

d. Pulse  para guardar el procedimiento. El horno emite un pitido una vez.

O presione  directamente para guardar e iniciar la cocción.

e. Para elegir el procedimiento de la lista de memoria, presione Memory dos veces.

La pantalla mostrará "2". Pulse  para ejecutar el procedimiento.

NOTA:

El menú Auto no se puede ajustar en la función de memoria.

15. ENCENDER/APAGAR EL SONIDO DEL TIMBRE

Por defecto, los sonidos del timbre están abiertos. En estado de espera, presionando el número 8 durante 3 segundos, suena un pitido largo.

Apaga el sonido.

Cuando los sonidos se apagan, un presionado largo en 8 durante 3 segundos, suena un pitido largo y el sonido se apaga. Ningún botón tiene pitido cuando se presiona, incluyendo los sonidos de cocción final se apaga también.

Nota: todos los modelos tienen función de silencio y función de ahorro de energía.

Esta función también puede funcionar bajo la función de bloqueo.



FUNCIONAMIENTO

16. Cocina multi-etapa

Se pueden configurar a lo sumo 2 etapas para cocinar. Si una etapa es Descongelación, automáticamente se establecerá como la primera etapa.

NOTA: Auto Menu no se pueden configurar en la cocción multi-etapa.

EJEMPLO: 80% de nivel de potencia durante 5 minutos, seguido de 60% de nivel de potencia durante 10 minutos; Guardado como memoria 3.

- a. Presione Memory 3 veces; La pantalla muestra 3.
- b. Presione Cook Time una vez, luego presione "5", "0" y "0" para establecer el tiempo de cocción de la primera etapa.
- c. Presione Power Level una vez, luego presione "8" para elegir 80% de potencia de cocción de primera etapa.
- d. Presione Cook Time otra vez, luego presione "1", "0", "0" y "0" para establecer el tiempo de cocción de la segunda etapa.
- e. Presione Power Level nuevamente, luego presione "6" para elegir el 60% de potencia de cocción de la segunda etapa.
- f. Presione  para iniciar inmediatamente la cocción en varias etapas.
- g. Para elegir el procedimiento de la lista de memoria, presione Memory tres veces. La pantalla mostrará "3"; Presione  para ejecutar el procedimiento.

NOTA:



Si no desea guardar un programa multi-etapa en particular como procedimiento, no presione Favorite como primer paso. La cocción en varias etapas comenzará la primera vez. Pulse  después de programar ambas etapas.

17. MODO DE AHORRO DE ENERGÍA

- 1) En el modo de espera, presione "STOP/CANCEL" una vez (menos de 3 segundos para evitar el inicio de la función de bloqueo infantil) para entrar en el modo de ahorro de energía.
- 2) En modo de bloqueo infantil, presione una vez la tecla "STOP/CANCEL" (menos de 3 segundos) y suelte para entrar en el modo de ahorro de energía.
- 3) Por encima de la operación es la única manera de iniciar el modo de ahorro de energía.
- 4) El modo de ahorro de energía sólo funciona si la puerta está cerrada.

FUNCIONAMIENTO

18. FUNCION DE BLOQUEO

- (1) Para bloquear el microondas de modo que no pueda ser operado por niños u otros usuarios no deseados, presione  durante 3 segundos. Escuchará un largo pitido. Se visualizará " [: :] ".
- (2) Para desbloquear, pulse  durante 3 segundos, oirá un pitido largo y "[: :]" desaparecerá.

19. FUNCION DE CONSULTA

- (1) Cuando el horno esté cocinando, presione Clock Settings para que la hora del día aparezca durante tres segundos en la pantalla.
- (2) Cuando el horno esté cocinando, presione las teclas Power Level para que la energía de cocción aparezca durante tres segundos en la pantalla.

20. Función de recordatorio final de cocción

El horno emitirá un pitido cinco veces para avisar al usuario que el tiempo de cocción ha terminado. Aparecerá "End" (Fin).

21. Otras especificaciones

- (1)  se debe presionar para continuar cocinando si se abre la puerta durante el cocinado.
- (2) Un solo pitido suena para indicar que un botón está presionado correctamente; Si el botón no se presiona correctamente, no suena ningún pitido.

MANTENIMIENTO

SOLUCIÓN DE PROBLEMAS

Compruebe su problema mediante el uso de la siguiente tabla y pruebe las soluciones para cada problema.

PROBLEMA	CAUSA POSIBLE	POSIBLE SOLUCIÓN
El horno no arranca	<ul style="list-style-type: none"> a. El cable eléctrico para el horno no está enchufado. b. La puerta está abierta. c. Hay configurado un funcionamiento erróneo. 	<ul style="list-style-type: none"> a. Conecte en el enchufe. b. Cierre la puerta y vuelva a intentarlo. c. Lea las instrucciones.
Arqueo o chispa	<ul style="list-style-type: none"> a. Se utilizaron materiales que hay que evitar introducir en el horno de microondas. b. El horno se opera cuando está vacío. c. Hay comida derramada en la cavidad. 	<ul style="list-style-type: none"> a. Use solamente utensilios de cocina para microondas. b. No opere con el horno vacío. c. Limpie la cavidad con una toalla húmeda.
Alimentos cocinados desigualmente	<ul style="list-style-type: none"> a. Se utilizaron materiales que hay que evitar introducir en el horno de microondas. b. La comida no está descongelada por completo. c. El tiempo de cocinado, nivel de potencia no es adecuado. d. No se ha dado la vuelta o removido el alimento. 	<ul style="list-style-type: none"> a. Use solamente utensilios de cocina para microondas. b. Descongele los alimentos completamente. c. Use el tiempo correcto de cocinado, nivel de potencia. d. Dé la vuelta o remueva los alimentos.
Alimentos demasiado cocinados	El tiempo de cocinado, nivel de potencia no es adecuado.	Use el tiempo correcto de cocinado, nivel de potencia.
Alimentos poco cocinados	<ul style="list-style-type: none"> a. Se utilizaron materiales que hay que evitar introducir en el horno de microondas. b. La comida no se descongela completamente. c. Los puertos de ventilación del horno se encuentran restringidos. d. El tiempo de cocinado, nivel de potencia no es adecuado. 	<ul style="list-style-type: none"> a. Use solamente utensilios de cocina para microondas. b. Descongele los alimentos completamente. c. Compruebe que los puertos de ventilación del horno no están restringidos. d. Use el tiempo correcto de cocinado, nivel de potencia.
Descongelación incorrecta	<ul style="list-style-type: none"> a. Se utilizaron materiales que hay que evitar introducir en el horno de microondas. b. El tiempo de cocinado, nivel de potencia no es adecuado. 	<ul style="list-style-type: none"> a. Use solamente utensilios de cocina para microondas. b. Use el tiempo correcto de cocinado, nivel de potencia. c. Dé la vuelta o remueva los alimentos.
Los alimentos cocinados por sensor no se cocinan adecuadamente	<ul style="list-style-type: none"> a. Cubra o tape los alimentos no ventilados. b. La puerta se abrió antes de que apareciera el tiempo de cocción por sensor detectado en la pantalla. 	<ul style="list-style-type: none"> a. La cubierta o la tapa de los alimentos debe contener el orificio de ventilación para el escape de vapor. b. No abra la puerta para remover o revolver los alimentos antes de que el tiempo de cocción por sensor detectado aparezca en la pantalla.