



INSTRUCTION MANUAL
MODEL: STC-GX45NGW
V.01

****IMPORTANT NOTE****

To ensure the product is being utilized to its full potential, we recommend checking our website for new product updates. If your unit is having trouble, please check the website to determine you are using the latest firmware or software version.

TECHNICAL SUPPORT

EMAIL: *Stealthcam@gsmorg.com*

Please allow 48 hours for email response.

STEALTHCAM LLC

P.O. Box 535189

Grand Prairie, TX 75053-9504

CUSTOMER SERVICE

CONTACT & HOURS

Toll Free: 877-269-8490

CALL CENTER HOURS

Mon – Fri / 8 AM – 5 PM (CST)

TABLE OF CONTENTS

Camera Overview	4 - 5
General Information / Specifications	6
Switch / Button Functions	7
On-Screen Display	8
On-Screen Display Icons	9
Functions & Features	10 - 11
Main Menu	
Playback	12
Camera Settings	13 - 18
Advanced Settings	19 - 21
Cellular Settings	22 - 25
Memory Card	
Installation	26
Formatting	27
Battery Removal & Installation	28
View and Deleting files	29
Definitions	30
Frequently Asked Questions (FAQs)	31 - 32
FCC Compliance	33
Limited Warranty Information	34

CAMERA OVERVIEW

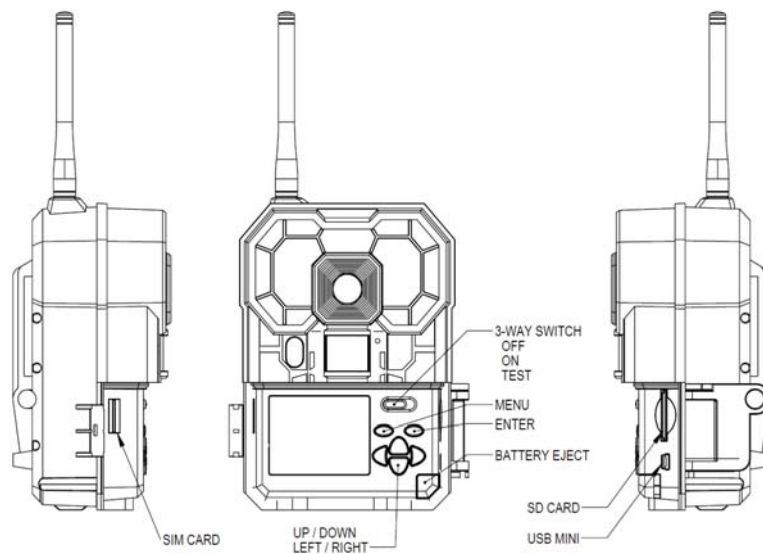

(NOTE: You'll need to screw the supplied antenna into the top of the camera.)

NOTE: You will find your Serial # under the weather seal gasket toward the bottom of the camera.



CAMERA OVERVIEW (cont.)

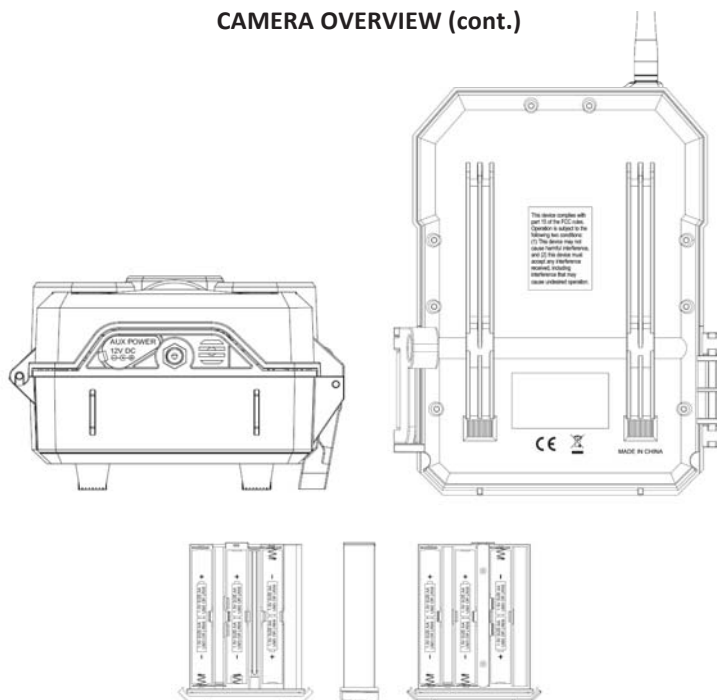

Battery Compartment
(12 'AA' – 6 on both sides)

GENERAL INFORMATION

- Operating Environment: 14 to 104 deg F (-10 to 40 deg C). 20-85% relative humidity, non-condensing.
- The camera is designed to be weather resistant. Never attempt to immerse the unit in water or any other liquid. This will damage the unit and void the warranty.
- Do not mix old and new batteries.
- Make sure to review Image Capacity Chart (pg 26) to determine best size SD card to use.
- Do not mix alkaline, standard, or rechargeable batteries.
- Use a soft lens cloth for cleaning lens. Avoid touching lens with fingers.
- Remove dirt or stains with a soft cloth dampened with water or neutral detergent. Keep your camera in a dry and cool dust-free environment or container when it is NOT used.
- Remove batteries when camera is NOT in use for an extended period of time.
- Avoid dropping your camera on to a hard surface.
- Do not disassemble your camera.
- Do not access the camera's internal components compartment for unauthorized service, as this could cause serious damage to the unit and WILL void the warranty.

NOTE: This camera is a precision electronic device. Do not attempt to service this camera yourself, as opening or removing covers may expose you to dangerous voltage points or other risks.

SPECIFICATIONS

- Field of View - 52 degrees (diagonal)
- PIR Sensor – 45-50 degrees @ 45ft
- 45 Black IR LEDs - Flash distance reaches 100ft
- LCD Screen - 2.0in Color LCD Screen
- SD Card Slot - Up to 32GB
- USB Jack - Female Mini
- 12V DC Auxiliary Power jack
- Battery Tray Holds 12 AA Cell Batteries
- Li Battery back-up (internal)
- Threaded insert for Universal Mount: ¼-20 thread

SWITCH / BUTTON FUNCTIONS

3 Position Switch

- **OFF position:** The unit will be OFF when the switch is in this position.
- **ON position:** When the camera is in the ON position, the LCD screen will display the STEALTH CAM logo for 2 seconds while the unit powers on.
- **TEST position:** This position is to test the PIR sensor. When the PIR sensor detects motion, the green LED on the front of the camera will come on for 1 second and then shut off. Will display the software version.

Button Function

- **MENU button:** This button will let user toggle between Auto Mode and Main Menu screen.

NOTE: Press the Menu Button and this will take the user back to the Main Menu Screen. Pressing the Menu Button again will take the user back to the Auto Mode.

- **ENTER button:** This button will let user select the setting option. When in Edit Mode, Press ENTER button to finalize value. If file is a video, ENTER button will start and stop playback.
- **RIGHT/LEFT button:** These buttons allows users to select their options to advance to the next option or recede from previous option.

EXAMPLE: When QSET's appear at the top left corner of the screen, pushing the RIGHT button increasingly changes the QSET's from 1 to 3 and pushing the LEFT button decreasingly changes the QSET's from 3 to 1. Also when in Camera Setup mode, press the RIGHT/LEFT button to navigate between Photos or Videos.

- **UP/DOWN Button:** These buttons will let the user toggle from Playback, Camera setup, Advance Settings, and Back in the Main Menu screen. When in Camera Setup mode, press UP/DOWN button to change value.

ON-SCREEN DISPLAY

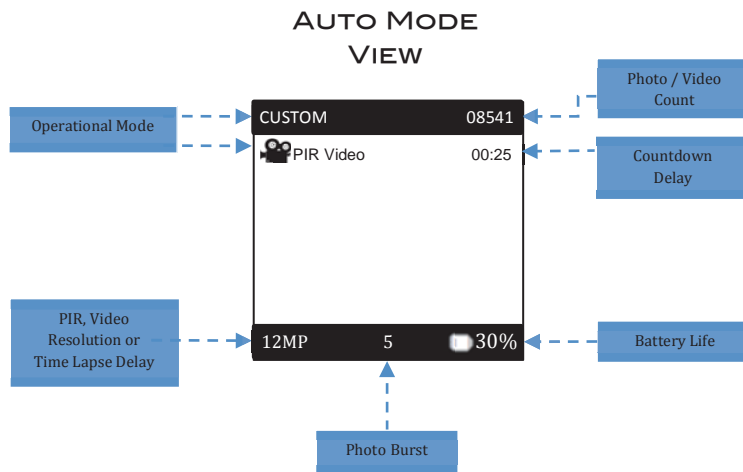

ON-SCREEN DISPLAY ICONS

- **Operational Mode:** The icons are displayed in the mode the camera is currently operating under and they are QSET 1, QSET 2, QSET 3 and CUSTOM. The second line will display PIR Photo, PIR Video or TL (Time Lapse). Camera setting visibility is dependent on selected Operational Mode.
- **Photo / Video Count:** The icon is displayed the total number of photos/videos taken in the top right corner of the screen. The photo and video count will be displayed in 5 digits. This icon will be visible in any Operational Mode.
- **PIR, Video Resolution or Time Lapse Delay:** The icon is displayed in the bottom left corner of the screen for PIR & Time Lapse [MM:SS] Delay where MM are the minutes and SS are the seconds. This icon will be visible in any Operational Mode.
- **Battery Life:** The battery life will be displayed in the bottom right corner of the LCD screen (100%, 99%, 98%, etc...) along with the battery symbol. This icon will be visible in any Operational Mode.
NOTE: If the DC jack is used, then the camera will display "EXT".
- **Photo Burst:** Number of photo burst setting will be displayed in the bottom center of the screen. This icon will only be visible in PIR Photo Operational Mode.
- **Countdown Delay:** This number will countdown from 30 seconds indicating how much time you have remaining before the camera is armed and ready.

FUNCTIONS & FEATURES

Start Up

When the unit is powered ON for 2 seconds, the Stealth Cam logo will be displayed on the screen. After 2 seconds, the unit will show the Auto Mode screen. (Shown on Page 8)

Auto Mode

The screen will show what the camera sensor sees in real time when the camera is awake.

- If the Menu button is pressed while in Auto Mode, the camera will enter the camera's Main Menu Setup Mode.
- If the Enter button is pressed while in Auto Mode, the camera will go in a capture mode to take photos or videos, depending on the current settings.
- After 60 seconds of inactivity while in Auto Mode, the camera will enter Sleep Mode.
- If the camera is re-awaken or turned completely off and then turned back on, it will go to the last mode it was in (i.e. QSET 1, QSET 2...).

Quick Sets (QSET)

When the unit is first powered ON, the unit will remember the previous settings that were used by the user. For example, if the user was previously using QSET 2, then the camera will power ON to the QSET 2 mode. The same also goes for the Custom setting.

Also when the camera is displaying QSET 1 on the top left corner of the screen, the user can toggle the different QSET's by pushing the LEFT or RIGHT Buttons. The RIGHT button will increment go up by 1 (i.e. QSET 1, QSET 2, QSET 3). The LEFT button will decrease by 1 (i.e. QSET 3, QSET 2, QSET 1).

For all the QSET's, most of the settings information will be displayed on the screen (*).

▪ **QSET 1**

The unit will be set to the following settings:

- Operational Mode: PIR Photo *
- Photo Resolution: 8.0 MP *
- PIR Delay: 30 seconds *
- Burst Mode: 3 Photos *
- Reduce Blur: ADVANCED
- Info Bar: ON

▪ **QSET 2**

The unit will be set to the following settings:

- Operational Mode: PIR Photo *
- Photo Resolution: 8.0 MP *
- PIR Delay: 30 seconds *
- Burst Mode: 1 Photo *
- Reduce Blur: ADVANCED
- Info Bar: ON

▪ **QSET 3**

The unit will be set to the following settings:

- Operational Mode: PIR Video *
- Video Resolution: 1280 x 720 *
- PIR Delay: 30 seconds *
- Video Length: 10 seconds *
- Video Audio: ON
- Info Bar: ON

CUSTOM MODE

When the camera is showing CUSTOM in the top left corner of the screen, the camera is in the User-Defined Custom mode. On the top left corner of the screen will either show CUSTOM with the word Photo, Video or TL under it.

MAIN MENU

To access the Main Menu, the user must turn the camera ON and then press the MENU Button. The user will have the option to choose between five menu options shown below.

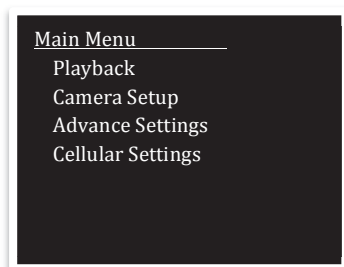

PLAYBACK

This function will take the camera to Photo/Video Review Mode and allow the user to view photos or videos Views.

Both Photos and Video will be displayed together and can each be selected by highlighting them.

- Pushing the LEFT or RIGHT Button in view mode will let user navigate through the saved photo files and view the pictures by pushing the ENTER Button.
- Pushing the ENTER Button in view mode will let user playback the videos files and acts as start and stop button.
- Pushing the DOWN Button while on a picture allows the user to delete the file.

CAMERA SETUP

Setup Date: Set the Date for the camera.

- The default date is 01/01/15

Setup Time: Set the Time for the camera.

- The default time is 12:00AM

Time Zone: Set the Time Zone where you're using the camera.

- Eastern
- Central (Default)
- Mountain
- Pacific
- Alaskan
- Hawaiian

Time Format: Set whether the time will be kept using a 12 Hour format or 24 Hour format.

- 12 Hour (Default)
- 24 Hour

Operational Mode: This allows the user to determine which of the three operation modes they want the camera to be set to: *PIR Photo*, *Time Lapse* or *PIR Video*. The following sequence is for PIR Photo.

- ***PIR Photo (Default):*** Camera takes Image per PIR trigger.
 - PIR Photo Settings are: Photo Resolution, PIR Delay, Blur Reduction, Photo Burst, Activity Control, Camera Name, Temperature, Information Bar, Latitude, Longitude, Factory Reset, Security Key, Format SD Card, Language, Software Upgrade.
 - Images will be named as STC_XXXX.jpg in the DCIM/100STLTH folder, where XXXX is the current image/video count.

CAMERA SETUP (cont.)

- **Time Lapse:** Camera takes a still image per preset time.
 - Time Lapse Settings are: Photo Resolution, PIR Delay, Time Lapse Delay, Time Lapse Start, Time Lapse Stop, Blur Reduction, Camera Name, Temperature, Information Bar, Latitude, Longitude, Factory Reset, Security Key, Format SD Card, Software Upgrade.
 - Time Lapse Photos will be marked with “TL” in the Information Bar.
 - The Time Lapse Start setting determines when the Time Lapse session will begin.
 - The Time Lapse Stop setting determines when the Time Lapse session ends.
 - The Time Lapse Delay determines the time frequency between each photo in Time Lapse mode.
 - When the Time Lapse Delay is set to 59 seconds or less, the PIR sensor will not be active between Time Lapse photos.
 - When the Time Lapse Delay is set to 60 seconds or greater, the PIR sensor will be active between the Time Lapse session.
 - The camera will not be able to take photos outside of a Time Lapse session.

- **PIR Video:** Camera takes a Video per PIR trigger.
 - PIR Video Camera Settings are: PIR Delay, Video Resolution, Video Length, Video Audio, Activity Control, Camera Name, Temperature, Information Bar, Latitude, Longitude, Factory Reset, Security Key, Format SD Card, Language, Software Upgrade.
 - 10 to 180 seconds adjustable video per PIR trigger.
 - The maximum video length for a nighttime IR video is 30 sec.
 - The full information bar must appear at the bottom of the video if the information bar setting is turned ON.
 - Videos will be named as STC_XXXX.avi in the DCIM/100STLTH folder, where XXXX is the current photo/video count.

CAMERA SETUP (cont.)

- **Activity Control (Default – Always ON):** This setting tells the camera what specific hours to operate “scheduled” or to “always” be on.
 - Always ON
 - Scheduled
 - Start (Default-08:00AM)
 - Time ranges from 00:00 to 23:59 [HH:MM]
 - End (Default-05:00PM)
 - Time ranges from 00:00 to 23:59 [HH:MM]

NOTE: Activity Start/End settings are visible only if Scheduled is selected

- **Photo Resolution (Default – 4.0 MP):** This setting determines the quality of the photo.
 - 12.0 MP (4032 x 3024)
 - 8.0 MP (3840 x 2160)
 - 4.0 MP (2688 x 1520)
 - 2.0 MP (1920 x 1080)
- **PIR Delay (Default – 5 sec):** The camera will wait a specified amount of time between PIR photos.
 - The PIR Delay range is from 5 seconds to 59 minutes and 59 seconds.
 - The 5-second option will remove the PIR Photo Delay. The camera will take a photo(s), save the photo(s) and then become ready to take another photo(s) with no delay.
 - The 5-second option will allow the camera to stay awake for 2sec after the previous photo was taken. This will allow for the camera to quickly take another photo without taking extra time for the camera to fall asleep and then wake up again.

CAMERA SETUP (cont.)

- **Reduce Blur (Default – Advanced)**
 - ADVANCED – This setting will use a maximum exposure time of 1/40sec for the night photos. Other adjustments are made to increase the brightness and clarity of the photo.
 - STANDARD – This setting will use a maximum exposure time of 1/15sec for the night photos.

- **Photo Burst (Default – 1 Photo)**
 - Capturing options will be 1 to 9 images with a 1.0 sec delay.
 - The options are 1 Photo, 2 Photos, 3 Photos, 4 Photos, 5 Photos, 6 Photos, 7 Photos, 8 Photos, and 9 Photos.

- **Camera Name (Default – STEALTH CAM)**
 - The camera name is imprinted on each of the photos.
 - The name is limited to 13 characters.

- **Security Key (Default – Off):** This function turns the Security Key ON or OFF.
 - **Security Code (Default – 0000)**
 - This feature will prevent a user from accessing any of the options on the camera unless the user enters a 4 digits security code first.
 - The security code will be 4 digits and each digit can be any number 0-9 or letter A-Z.
 - The security code must be entered if the number is not the default.
 - If the security code is the default number, then the user does not need to enter the code.
 - If the user cannot remember the correct security key, then the camera can be unlocked using a “key code”. You will need to contact the Customer Service Dept for assistance at 877-269-8490.

CAMERA SETUP (cont.)

Options only if in Time Lapse Mode.

- **Time Lapse Delay** – to set the delay between photos.
 - Will display as “TL DELAY” in Camera Setup.
 - The camera will take PIR photos during the Time Lapse Session when the Time Lapse Delay is set to 60 seconds or greater.
 - The Time Lapse range is from 5 seconds to 59 minutes and 59 seconds.
 - The default Time Lapse Setting is 30 seconds.

- **Time Lapse Start** – to set the start time for time lapse photos.
 - Will display as “TL START” in Camera Setup.
 - Time ranges from 00:00 to 23:59 [HH:MM].
 - Will be displayed in 12hr or 24hr format, depending on Time Format setting.
 - The default time lapse start time is 6:00PM.

- **Time Lapse Stop** – to set the stop time for time lapse photos.
 - Will display as “TL STOP” in Camera Setup.
 - Time ranges from 00:00 to 23:59 [HH:MM].
 - Will be displayed in 12hr or 24hr format, depending on Time Format setting.
 - The default time lapse stop time is 08:00AM.

Note: When in TL mode but outside the Start/Stop timeframe the camera will only take one picture per burst.

CAMERA SETUP (cont.)

Options only if in Video Mode.

- **Video Resolution (Default – 1280x720)**
 - 1920 x 1080 (Codec – H.264)
 - 1280 x 720 (Codec – H.264)

NOTE: If Cellular Modem is set to ON, then the PIR Video mode has special settings.

 - 320x180 (H.264, Max Bitrate of 150Kb/s, *.avi File)
- **Video Length (Default - 10 sec)**
 - Set the video length from 10 to 180 seconds in 5-second increments.
 - The maximum night time video length will be 30 seconds to conserve battery life
- **Video Audio (Default – On):** This option allows the user to turn ON or OFF the audio during video recording.
 - On
 - Off





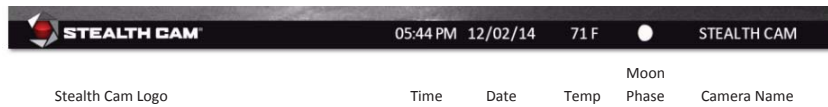



































ADVANCED SETTINGS

- **Temperature (Default – Fahrenheit)**
 - The temperature is imprinted on each photo in either Celsius or Fahrenheit.
- **Information Bar (Default – ON)**
 - The Stealth Cam logo, Time, Date, Temperature Moon Phase, and Camera Name are imprinted on the bottom of each picture.
 - The information bar must be proportionate to the size of the photo so that when the photos are resized, the information bar is still visible.
 - The information bar should look like the following example:



ADVANCED SETTINGS (cont.)

The icons for the moon phase are as follows (see Symbol):

Symbol	Lunation from to		Actual phase				
	1	5					
	6	10					
	11	14					
	15	16					
	17	20					
	21	25					
	26	29 or 30					

ADVANCED SETTINGS (cont.)

- **Latitude:** This function will allow the user to manually set the latitude coordinates for the camera.
 - The default coordinates will be 000.000000 N, this number can be set to 000.000000 - 179.999999 N or S.
- **Longitude:** This function will allow the user to manually set the longitude coordinates for the camera.
 - The default coordinates will be 000.000000 E, this number can be set to 000.000000 - 179.999999 E or W.
- **Factory Reset:** This function will reset all of the cameras settings back to the default settings.
- **Format Card (Default – No):** This function will clear all contents on the SD Card.
 - When this function is performed, the camera will rename the SD card to "STEALTHCAM" and delete **ALL** the files located on the SD card. This is very important to do when you first put a new SD card in the camera.
- **Language (Default – English):** This function allows the user to decide which native language the camera will operate in.
 - English
 - French
 - Spanish
 - German
- **Software Upgrade (Default – No):** This option will only be visible if an SD Card contains upgrade software. This would require going to our website and downloading the upgrade for this camera and following the step-by-step instructions. It is always recommended to make sure you camera is running the latest version of firmware.
 - The camera software can be upgraded via either the SD Card slot or mini-USB port.
 - If the software fails to successfully upgrade, please contact Customer Support.

CELLULAR SETTINGS

The camera has the ability to communicate with generic cellular towers and transmit data from the camera to the Remote Application (APP) where you can see your photos, videos or change the settings on your cameras remotely. The APP works with your camera and mobile device is available for download from either the Apple App Store or the Android Play Store.

IMPORTANT: You must download the Stealth Cam Remote APP and Setup an Account prior to moving forward with the following cellular setup. This will establish an account on the server for your camera to communicate to.

The camera can send photos and videos to the APP. Camera Settings can also be transferred from the APP to the camera, allowing customers to modify their camera's configuration.

IMPORTANT: You need to obtain a SIM card and Data ONLY plan from your local service provider. The card must be 3G and utilizes GSM cellular technology.

How to acquire the proper Mini SIM Card.

You will want to go to a service provider that's local to your area such as an AT&T store. You'll want to ask them for a 3G Mini SIM card that utilizes GSM cellular technology. Once obtained, you will want to get the proper data plan that best fits your needs. A 2GB/month plan would give the user approx 650 low res photos per day, this does not include videos which would possible require a larger data plan.

How to install the Mini SIM Card:

Open the front door on the camera. Locate the SIM Card slot on the left side of the camera. Make sure the card is properly orientated and slide it carefully but firmly till you feel the card lock it. We **highly** recommend you test your camera connectivity first locally before deploying it into the field.

- **Setup Wizard:** The wizard guides you through a simple network setup procedure that will search and find a local network signal then prompt you for your APP account information previously setup. Once confirmed, the setup will be complete. (Sample images below)



CELLULAR SETTINGS (cont.)

- Note: If the network is not found, then follow these steps. Select NEXT, then NEXT again at the APN screen. This will allow the camera to attempt to find a network again. If after three attempts to connect to the network fails, please contact our Customer Service Dept for assistance.

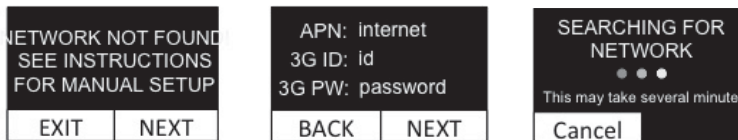

- Note: If the Account is not found, then follow these steps. Select NEXT, re-enter Account Login then NEXT, re-enter Password then NEXT. If after three attempts to confirm account fails, please contact our Customer Service Dept for assistance.



CELLULAR SETTINGS (cont.)

- **Account:** The user must enter in their account user name and password that is setup on the APP. Without a user name and password the camera will not connect to the APP. Use arrow keys to alter text.
 - User Name
 - Password
- **Cellular Modem:** This setting controls the cellular modem. If it is set to OFF, then the camera will never connect to a cellular tower and the camera will act like a standard trail camera.
 - ON
 - OFF
- **Transmit:** This setting controls whether or not the camera will upload photos/videos to the App. It does not control if the camera connects to the App for Data & Settings.
 - ON
 - OFF
- **Upload Resolution:** This setting controls the resolution of the photo that is uploaded to the App. Using the higher resolution will create larger data files.
 - Hi (1280 x 720)
 - Lo (640 x 360) (Default)
- **Upload Frequency:** This setting controls how often the camera will transmit photos/video to the App. The time of day is controlled by the Upload Time setting. For example, if the Upload Time is 3:30pm and the camera is set to Twice per day, then the camera will transmit photos at 3:30pm and 3:30am every day. Instant setting will transmit a photo/video as soon as the camera takes the image.
 - Instant
 - Hourly

- Twice per day (Default)
- Once per day

CELLULAR SETTINGS (cont.)

- **Upload Limit:** This setting controls the amount of data sent to App per day. This allows the camera to not exceed a cellular carrier's data plan limit.
 - Unlimited (Default)
 - 500MB
 - 250MB
 - 100MB

- **Location Data:** The user can choose to use the cellular tower's location data for the Longitude and Latitude settings on the camera. If ON, the location data will override any existing settings that the camera might already have. If the setting is turned OFF then the user will manually enter in the settings. This data will show up in the properties of the photo.
 - ON (Default)
 - OFF

- **Update Location:** Once the user allows the camera to use GPRS data for the location settings, the user then has to "get" the location data. By selecting this option, the camera will connect to the cellular network and retrieve the GPRS location data and populate the longitude and latitude information in the camera. The user must perform this action each time the camera is moved so that the camera can retrieve the new correct coordinates.
 - The camera will ask "Connect to Tower?"
 - The user answers Yes or No
 - The camera will then show "Connecting..."
 - If the camera has finished acquiring the data, the camera will display:
"Location Data Successful"
 - If the camera has failed acquiring the data, the camera will display:
"Location Data Failed"

CELLULAR SETTINGS (cont.)

- **APN:** The Access Point Name (APN) is the name your camera needs to set up a connection to the gateway between your carrier's cellular network and the public Internet. This setting is normally automatically determined during the Setup Wizard. Please consult your carrier before manually changing this setting.

- **Signal Strength:** This setting will show the camera's connection strength with the nearest cellular tower.
 - The camera will ask, "Connect to Tower?"
 - The user answers Yes or No
 - The camera will then show "Connecting..."
 - Once finished the camera will display the signal strength using RSSI value.

- **Upload Time:** This time determines when the camera uploads any new photos or videos to the APP. For example, if the Upload Time is 3:30pm and the camera is set to Twice per day, then the camera will transmit photos at 3:30pm and 3:30am every day.

- **Date & Time Sync:** This setting allows the camera to automatically set the Date and Time.
 - Manual
 - Auto (Default)

MEMORY CARD INSTALLATION

To insert the SD memory card into the camera: first locate the SD card slot on the right hand side of the of the camera case.

Next with the SD card label facing towards the rear of the camera, insert the SD card.

When the card has been pressed in fully there will be a noticeable resistance as the spring locking mechanism activates to hold on the SD card.

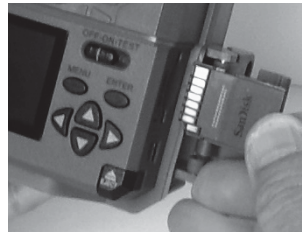

No force should be required to insert the card, should it feel as though the card will not freely slide into the slot, remove the card and check for any obstructions.

Review the chart below to determine the proper size SD that means your needs.

IMAGE CAPACITY CHART

	12MP	8MP	4MP	2MP	10sec HD Video
2GB SD CARD	256	384	768	1536	47
4GB SD CARD	512	768	1536	3072	94
8GB SD CARD	1024	1536	3072	6144	188
16GB SD CARD	2048	3072	6144	12288	376
32GB SD CARD	4096	6144	12288	24576	752

*Number of images/videos is approximate and subject to change based upon subject footage.

*NOTE: For best results use cards with  designation on memory cards 4GB or higher.

FORMATTING SD CARD

It always best to format your SD cards from the actual device you are using, in this case the camera. This will allow the camera to format the card in the proper fashion.

1. Insert SD card into the camera.
2. Turn the camera power ON.
3. Press the MENU button.
4. Navigate to "Advanced Settings". Press ENTER.
5. Navigate to "Format Card". Press ENTER.
6. Navigate to "Yes". Press ENTER.
7. The display will read, "Formatting... Waiting..."
8. Camera will return to "Advanced Settings" menu.
9. Press MENU button to return to Main Menu.
10. Press MENU button to return to Auto Mode.

BATTERY REMOVAL & INSTALLATION

To remove the batteries from the unit; open the case and press the EJECT button on the lower right hand corner. This will cause the battery tray to be released and slide downwards.

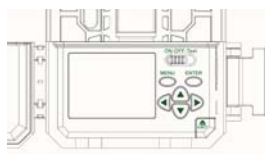

New, Alkaline or Lithium, 'AA' batteries must be inserted with the orientation as shown on the tray. As with most electronic devices the negative (-) orientation of the batteries should be against the springs. Failure to insert the batteries properly will cause damage to the unit. Remember camera uses (12)

'AA' batteries, six on each side.

To reinsert the battery tray; position the tray so the base of the tray matches with the opening at the bottom of the camera. The tray is notched so that incorrect insertion of the battery tray is not possible. With the orientation correct simply slide the battery tray into its final locked position. Should the battery tray not willingly slide into its destination, remove the tray and examine the area of possible debris that may be causing the issue.

NOTE: Replacing the batteries will not reset the camera's current configurations.

****WARNING****

Do not mix new and old batteries.

Remove batteries from the tray if the unit will not be in use for extended period of time.

VIEW & DELETING IMAGES

The camera allows for three (3) ways to view your images. First is directly from the built-in screen using the Playback function. Next is the direct connection for the camera to the computer via a USB cable (not included). This is a USB mini to standard USB (type A/B) cable. By simply turning the unit to the OFF position, and plugging the USB mini end into the camera and the standard USB end into the computer, the computer will register the camera as a card reading device. Once connection with the computer has been established the files may be reviewed based upon the software installed on the computer.



NOTE: Support for this operation is limited to but not exclusive to the Windows System 7 operating system and above, and also the Mac OS 10.6 and above. Any operating systems below the above-mentioned are not guaranteed to be compatible and may result in system errors.

The last option is to remove the SD memory card from the camera, and using a card reading device to view the images. Please refer to the Owner's Manual for the particular device in use for viewing the files.

NOTE: SD memory card viewers not manufactured by Stealth Cam may create conflicts on the memory card. Should this occur and the card is no longer working properly with the unit, the SD memory card will need to be reformatted.

DEFINITIONS

REFLEX (Sub 1-Second Trigger) – Ultra-fast trigger speed. Never miss a crucial moment.

MATRIX (Blur Reduction Technology) – Advanced blur reduction dramatically reduces blur effects resulting in sharper, clearer images.

RETINA (Advanced Low-Light Sensitivity) – Superior low light performance for extended nighttime range.

MULTI-ZONE DETECTION - Provides for more accurate coverage at angle and distance.

TRIAD (3-in-1 Technology)

- **Hi-Res still images:** The basis upon which scouting cameras were designed, today's Stealth Cam's shoot high-resolution still images (day & night) with unmatched clarity and detail. Coupled with Burst Mode (multiple exposures per triggering).
- **HD Video:** Stealth Cam's ability to shoot HD video with audio brings a whole new dimension to scouting by giving the user a true glimpse into the animal's behavior and vocalizations.
- **Time Lapse:** The option to set the camera to take images at predetermined intervals over a selected time periods (day or night) is the cornerstone behind Stealth Cam's Time Lapse function. New for 2014 is motion sensor override – if a subject matter enters the cameras coverage zone between time-lapse shots the sensor will override the setting, trigger & capture the image when TL delay is greater than or equal to 1 min.

BURST (Rapid Fire Mode) - Multiple exposures per triggering delivers a sequence of images capturing subject movement.

QUICK SET (Fast, Simple Setup) - Pre-programmed setting switches which allows the user to literally set their trail cam up in a matter of seconds.

SECURE LOCK (Digital Protection) – Secure Lock offers password protection rendering the camera access nearly impossible.

GEO-TAG (GPS Meta-Tagging) - Allows the entry of GPS coordinates into the camera. These coordinates do not appear on the time date stamp but rather in the background image data. When GPS tagged image is opened with a location enabled program such as iPhoto or Picasa images are plotted on a map.

PIR (Passive Infrared Sensor) – This is an electronic sensor that measures infrared (IR) light radiating from objects such as people or animals in its field of view both through motion and temperature.

FREQUENTLY ASKED QUESTIONS (FAQs)

Q: *Where do I locate the serial number on a Stealth Cam G, P, RX, and GX series cameras?*

A: *Under the weather seal gasket that pinches between the back of the camera and the door, on the bottom of the camera.*



Q: *What should the trigger speed be on my stealth camera?*

A: *This varies depending on the model of the camera. Most 2014/2015 models are approximately less than 1 second, older model trigger speeds are around 2-3 seconds.*

Q: *Can I use rechargeable batteries in my camera?*

A: *Rechargeable batteries are not recommended. We do recommend a high quality alkaline or lithium battery.*

Q: *What are my options if my Stealth or Wildview camera is out of warranty?*

A: *We have a customer loyalty program. You can send us your old camera and you'll receive 50% off of a brand new one.*

Q: *Can viewing photos on my hand held digital camera cause my trail camera to malfunction?*

A: *Yes, we recommend viewing your photos/videos on a computer as other digital devices can change the format of the SD card.*

Q: *Will my camera continue to record after the SD card is full?*

A: *No, not until the SD card is cleared of its files.*

FREQUENTLY ASKED QUESTIONS (cont)

Q: *Can I swap SD cards from one scouting camera to another?*

A: *No, We do not recommend swapping SD cards between different cameras. Each camera is made with different formatting capabilities and can cause the camera not to recognize the SD card.*

Q: *Can I use a Mini SD card in my camera?*

A: *No, we do not recommend a Mini SD card for storing your files.*

Q: *How can I tell if my camera is going to take pictures where I want it to?*

A: *By using the test mode. A light on the front of the camera labeled TEST will blink when the camera is detecting motion. Directly face the camera towards the location you are trying to cover and walk in front of it to see the light go on, this will indicate activity.*

Q: *Is my camera waterproof?*

A: *No, the cameras are weather resistant not waterproof.*

To ensure optimum performance of your Stealth Cam camera, it's best to always check for periodical free software updates.

***For the latest firmware downloads,
please check www.gsmoutdoors.com/stealth-cam/downloads/***

Sign up for our weekly newsletter to stay informed on updates & new product news.

FCC COMPLIANCE



This device complies with Part 15 of the FCC Rules. Operation is subject to the following two conditions:

1. This device may not cause harmful interference, and 2. This device must accept any interference received, including interference that may cause undesired operation.

Note: This equipment has been tested and found to comply with the limits for a Class B digital device, pursuant to part 15 of the FCC Rules. These limits are designed to provide reasonable protection against harmful interference in a residential installation. This equipment generates, uses and can radiate radio frequency energy and, if not installed and used in accordance with the instructions, may cause harmful interference to radio communications. However, there is no guarantee that interference will not occur in a particular installation. If this equipment does cause harmful interference to radio or television reception, which can be determined by turning the equipment off and on, the user is encouraged to try to correct the interference by one or more of the following measures:

- Reorient or relocate the receiving antenna.
- Increase the separation between the equipment and receiver.
- Connect the equipment into an outlet on a circuit different from that to which the receiver is connected.
- Consult the dealer or an experienced radio/TV technician for help.

Caution: Any changes or modifications not expressly approved by the party responsible for compliance could void the user's authority to operate this equipment.

Product specifications are subject to change. Stealth Cam is not responsible for any photographic or typographical errors.

May be protected by one or more U.S. Patent numbers: 6,735,387 / 6,768,868 / 6,834,162 / 7,149,422 / 7,308,196 / 7,593,632 / 7,710,457 / 8,895,926.

www.stealthcam.com
877-269-8490

Page 35

FCC RF Radiation Exposure Statement

This equipment complies with FCC RF radiation exposure limits set forth for an uncontrolled environment. This equipment should be installed and operated with a minimum distance of 20 centimeters between the radiator and your body.

LIMITED WARRANTY INFORMATION

Your Stealth Cam scouting camera is covered by a 365 Day Limited Warranty on parts and labor from the date of original purchase, and purchases must be made through an authorized dealer. The warranty covers defects in workmanship and materials. The warranty does not apply to units, which have been damaged or abused intentionally or unintentionally. A purchase from individuals or unauthorized Internet sites such as eBay voids the warranty.

This camera must be registered with Stealth Cam via web, email, or customer service phone support, and accompanied with a receipt from the point of purchase, for any Factory Reset options to be available.

Tampering with or altering the unit will void the warranty. Any unauthorized service will void warranty. A copy of your original sales receipt must be produced for any warranty service and a Return Authorization (RA) number must be obtained from customer service at 877-269-8490 prior to returning product.

Stealth Cam is not responsible for any lost untraceable packages or those without a Return Authorization at the time of return.



MANUEL D'INSTRUCTIONS
MODÈLE : STC-GX45NGW
V.01

****NOTE IMPORTANTE****

Pour vous assurer que le produit soit utilisé à son plein potentiel, nous vous recommandons de vérifier notre site Web pour obtenir les nouvelles mises à jour du produit. Si votre appareil a des problèmes, veuillez consulter le site pour déterminer si vous utilisez le dernier Minilogiciel ou la toute dernière version du logiciel.

SOUTIEN TECHNIQUE

COURRIEL : stealthcam@gsmorg.com

Veuillez allouer un délai de 48 heures avant d'obtenir une réponse par courriel.

STEALTH CAM LLC

P.O. Box 535189
Grand Prairie, TX USA 75053-9504

SERVICE À LA CLIENTÈLE

CONTACT & HEURES

Sans frais : 10877-1-877-269-8490

HEURES DU CENTRE D'APPEL

Lun – Vend/8 h – 17 h (HCN)

TABLE DES MATIÈRES

APERÇU DE L'APPAREIL PHOTO	34 - 35
INFORMATIONS GÉNÉRALES / CARACTÉRISTIQUES	36
SWITCH / FONCTIONS DES BOUTONS	37
SUR ECRAN	38
À L'ÉCRAN icônes d'affichage	39
FONCTIONS ET CARACTÉRISTIQUES	40 - 41
MAIN MENU	
▪ LECTURE	42
▪ CAMERA SETUP	43 - 48
▪ REGLAGES ACANCES	49 – 51
PARAMÈTRES DU CELLULAIRE	56 - 59
CARTE MÉMOIRE INSTALLATION	60
FOMATAGE DE LA CARTE SD	61
INSTALLATION ET RETRAIT DE LA PILE	62
AFFICHAGE ET SUPPRESSION DES IMAGES	63
DÉFINITIONS	64
FOIRE AUX QUESTIONS (FAQ)	65 - 66
CONFORMITÉ FCC	67
RENSEIGNEMENTS SUR LA GARANTIE LIMITÉE	68

APERÇU DE L'APPAREIL PHOTO

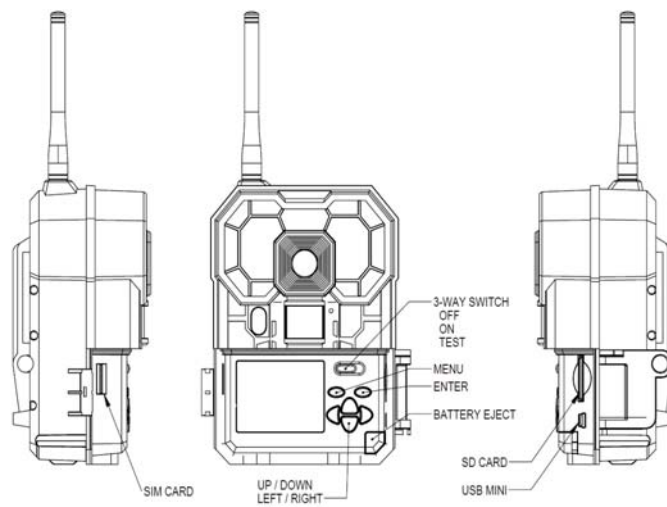

NOTE: Vous trouverez votre N ° de série sous le joint d'étanchéité de la météo vers le bas de la caméra.



APERÇU DE L'APPAREIL PHOTO (SUITE)

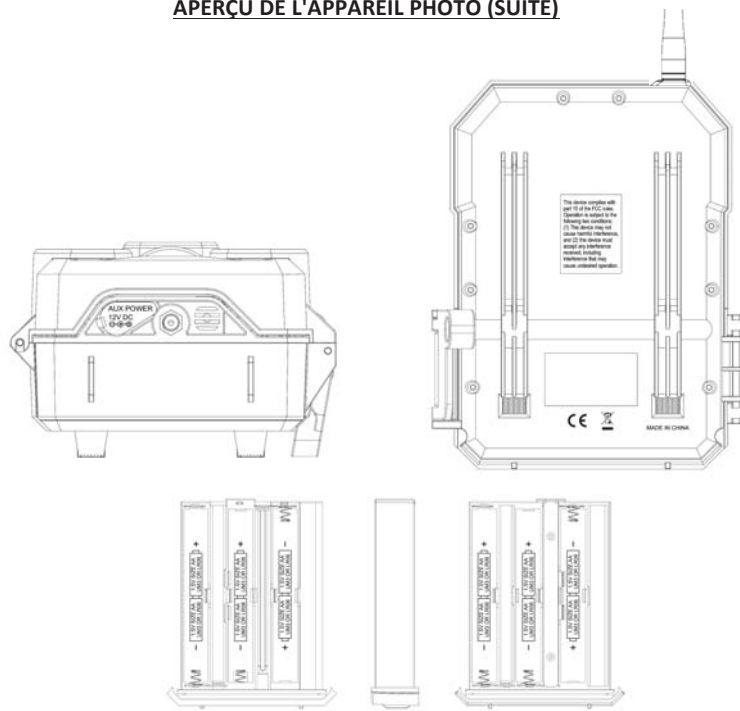

Compartiment à pile

INFORMATIONS GÉNÉRALES

- Environnement de fonctionnement: de 14 à 104 ° F (-10 à 40 ° C). Humidité relative de 20 à 85%, sans condensation.
- instructions de soins spéciaux !!
- L'appareil photo est conçu pour être résistant aux intempéries. Ne essayez jamais d'immerger l'unité dans l'eau ou tout autre liquide. Cela pourrait endommager l'appareil et annuler la garantie.
- Ne pas mélanger piles neuves et anciennes.
- Ne pas mélanger des piles alcalines, standard ou rechargeables.
- Utilisez une chiffon doux pour lentilles de nettoyage. Évitez de toucher l'objectif avec les doigts.
- Retirez la poussière ou taches avec un chiffon doux imbibé d'eau ou un détergent neutre. Gardez votre appareil photo dans un environnement ou un conteneur sans poussière sèche et fraîche lorsqu'il ne est pas utilisé.
- Retirez les piles lorsque l'appareil photo ne est pas utilisé pendant une longue période de temps.
- Évitez de laisser tomber votre appareil photo sur une surface dure.
- Ne démontez pas votre appareil photo.
- Ne pas accéder compartiment des composants interne de l'appareil pour le service non autorisé, car cela pourrait causer de graves dommages à l'appareil et annulera la garantie.
- NOTE: Cet appareil photo est un dispositif électronique de précision. Ne essayez pas de réparer cet appareil vous-même, car l'ouverture ou le retrait des couvercles peut vous exposer à des points de tension dangereux ou autres risques.

CARACTÉRISTIQUES

- Champ de vision - 52 degrés (en diagonale)
- Capteur PIR - 45-50 degrés @ 45ft
- 45 LED IR Noir - Flash à distance reaches 100ft
- Écran LCD - Écran LCD 2.0in Couleur
- SD Card Slot - Jusqu'à 32 Go
- USB Jack - Femme Mini
- Prise 12V DC auxiliaire
- Bac de batterie Contient 12 Piles AA
- Insert fileté pour montage universel: ¼-20 fil
- Li Batterie de secours (interne)

SWITCH / FONCTIONS DES BOUTONS

3 Interrupteur de position

- **Position OFF:** L'appareil sera éteint lorsque l'interrupteur est dans cette position.
- **Position ON:** Lorsque l'appareil est en position ON, l'écran LCD affiche le logo Stealth Cam pendant 2 secondes tandis que les puissances unitaires sur.
- **Position TEST:** Cette position est de tester le capteur PIR. Lorsque le capteur PIR détecte un mouvement, la LED verte sur le devant de la caméra se allume pendant 1 seconde et puis se éteint. Affiche la version du logiciel.

Bouton Fonction

- **Bouton MENU:** Ce bouton vous permettra de bascule entre le mode utilisateur et Auto écran du menu principal.
- **Touche ENTRER:** Ce bouton vous permettra utilisateur de sélectionner l'option de réglage. En mode EDIT, Appuyez sur le bouton ENTER pour finaliser valeur. Si le fichier est une vidéo, touche ENTRER va commencer et arrêter la lecture.
- **DROIT / GAUCHE:** Ces boutons permettent aux utilisateurs de sélectionner leurs options pour passer à l'option suivante ou se éloigner de l'option précédente.

EXEMPLE: Lorsque QSet de apparaît dans le coin supérieur gauche de l'écran, appuyer sur le bouton DROIT change de plus en plus de 1-3 et en poussant sur le bouton GAUCHE change de moins en moins l'QSet de de 3 à 1. Aussi quand en mode de configuration de la caméra, appuyez sur la DROITE QSet / bouton gauche pour naviguer entre les photos ou vidéos.

- **Touche UP / DOWN:** Ces boutons que l'utilisateur bascule de lecture, configuration de la caméra, Paramètres avancés, et retour sur l'écran du menu principal. En mode de configuration de la caméra, appuyez sur UP / DOWN pour changer la valeur.

SUR ECRAN

Vue de mode automatique

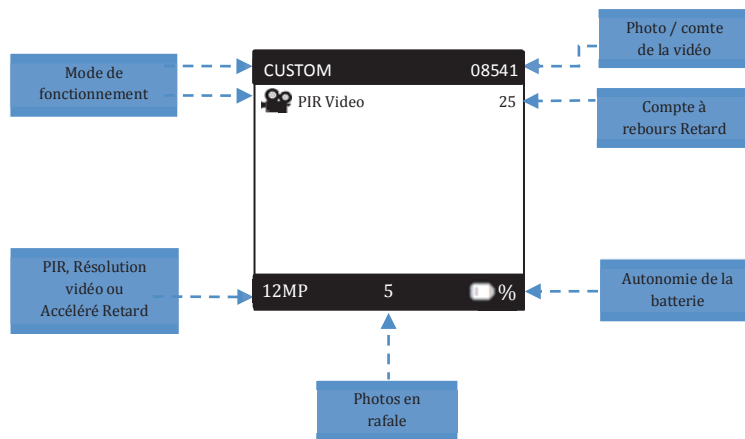

À L'ÉCRAN ICÔNES D'AFFICHAGE

- **Mode de fonctionnement:** Les icônes sont affichés dans la mode, l'appareil fonctionne actuellement sous et ils sont QSet 1, QSet 2, 3 et QSet CUSTOM. La deuxième ligne affiche PIR photo, vidéo ou PIR TL (Time Lapse). Camera setting visibilité dépend de mode de fonctionnement sélectionné.
- **Comptez Photo / Vidéo:** L'icône se affiche le nombre total de photos / vidéos prises dans le coin supérieur droit de l'écran. Le nombre de photo et vidéo sera affichée en 5 chiffres. Cette icône sera visible dans ne importe quel mode opérationnel.
- **PIR, Résolution vidéo ou Accélééré Delay:** L'icône est affichée dans le coin inférieur gauche de l'écran pour PIR & Accélééré [MM: SS] Délai où MM sont les minutes et SS sont les secondes. Cette icône sera visible dans ne importe quel mode opérationnel.
- **Autonomie de la batterie:** La vie de la batterie sera affiché dans le coin inférieur droit de l'écran LCD (100%, 99%, 98%, etc...) avec le symbole de la batterie. Cette icône sera visible dans ne importe quel mode opérationnel.
NOTE: Si la prise DC est utilisée, l'appareil photo affichera "EXT".
- **Photo Burst:** Nombre de photo réglage de rafale se affiche en bas au centre de l'écran. Cette icône ne sera visible en mode opérationnel PIR Photo.
- **Compte à rebours Delay:** Ce numéro compte à rebours de 30 secondes indiquant combien de temps il vous reste avant que l'appareil est armé et prêt.

FONCTIONS ET CARACTÉRISTIQUES

Commencez

Lorsque l'appareil est allumé pendant 2 secondes, le logo Stealth Cam sera affiché sur l'écran. Après deux secondes, l'appareil affiche l'écran du mode Auto. (Indiqué à la page 38)

Mode Auto

L'écran affiche ce que le capteur de la caméra voit en temps réel lorsque l'appareil photo est éveillé.

- Si la touche Menu est pressée alors que en mode Auto, l'appareil photo passe en mode de configuration de la caméra.
- Si la touche Entrée est pressée alors que en mode Auto, l'appareil photo se met en mode de capture pour prendre des photos ou des vidéos, en fonction du mode de capture.
- Mode veille: Après 60 secondes d'inactivité en mode Auto, l'appareil photo passe en mode veille.
- Si l'appareil est de réveiller ou complètement éteint et rallumé, il ira à la dernière mode, il était dans (ce est à dire une QSet, QSet 2 ...).

Quick Sets (de QSet)

Lorsque l'appareil est allumé pour la première, l'unité se souviendra des paramètres précédents qui ont été utilisés par l'utilisateur. Par exemple, si l'utilisateur utilisait auparavant QSet 2, puis l'appareil photo sous tension pour le mode QSet 2. La même chose vaut aussi pour le réglage personnalisé.

Aussi lorsque l'appareil photo affiche une QSet dans le coin supérieur gauche de l'écran, l'utilisateur peut basculer les différents QSet de en poussant la GAUCHE ou DROITE. Le bouton de droite incrémente de 1 (c.-à-QSet 1, 2 QSet, QSet 3). Le bouton de gauche pour le diminuer de 1 (c.-à-QSet 3, QSet 2, QSet 1).

Pour tous de l'QSet, (*) la plupart des informations de réglages sera affiché sur l'écran.

▪ **QSet 1**

L'unité sera réglé sur les paramètres suivants:

- Mode opérationnel: PIR photo *
- Résolution photo: 8,0 MP *
- PIR Délai: 30 secondes *
- Mode rafale: 3 Photos *
- Réduire le flou: ADVANCED
- Info Bar: ON

▪ **QSet 2**

L'unité sera réglé sur les paramètres suivants:

- Mode opérationnel: PIR photo *
- Résolution photo: 8,0 MP *
- PIR Délai: 30 secondes *
- Mode rafale: 1Photo *
- Réduire le flou: ADVANCED
- Info Bar: ON

▪ **QSet 3**

L'unité sera réglé sur les paramètres suivants:

- Mode opérationnel: PIR Vidéo *
- Résolution vidéo: 1280 x 720 *
- PIR Délai: 30 secondes *
- Durée de la vidéo: 10 secondes *
- Audio Video: ON
- Info Bar: ON

CUSTOM MODE

Lorsque l'appareil photo montre CUSTOM dans le coin supérieur gauche de l'écran, l'appareil photo est en mode personnalisé défini par l'utilisateur. Dans le coin supérieur gauche de l'écran va afficher soit CUSTOM avec le mot Photo, Vidéo ou TL-dessous.

MAIN PRINCIPAL

Pour accéder au menu principal, l'utilisateur doit activer l'appareil photo et appuyez sur le bouton MENU. L'utilisateur aura la possibilité de choisir entre trois options de menu ci-dessous.



LECTURE

Cette fonction aura l'appareil en mode Revue Photo / vidéo et permettre à l'utilisateur de visualiser des photos ou vidéos vues.

Les deux photos et une vidéo seront affichés ensemble et peuvent chacun être sélectionnés en les sélectionnant.

- Appuyer sur le bouton gauche ou droit en mode visualisation sera permettre à l'utilisateur de naviguer dans les fichiers photo enregistrés et afficher les photos en appuyant sur le bouton ENTRER.
- Pousser le bouton ENTRER en mode visualisation vous permettra utilisateur de lire les fichiers vidéos et agit comme bouton de démarrage et arrêt.
- Pousser le bouton BAS tout sur une image permet à l'utilisateur de supprimer le fichier.

CONFIGURATION DE LA CAMERA (suite.)

Si le bouton Menu est pressée alors que dans le mode de configuration de la caméra, la caméra passe en mode Auto.

Date de configuration: Fixer la date de l'appareil photo.

- La date par défaut est 01/01/15

Time: Réglez le temps pour l'appareil photo.

- La durée par défaut est 00:00

Fuseau horaire: Définition du fuseau horaire où vous utilisez l'appareil photo.

- Est
- Centrale (par défaut)
- Montagne
- Pacifique
- Alaska
- Hawaïenne

Format de l'heure: Définissez si le temps sera conservé en utilisant un format 12 heures ou 24 heures.

- 12 heures (par défaut)
- 24 h

Mode de fonctionnement: Cela permet à l'utilisateur de déterminer lequel des trois modes de fonctionnement qu'ils veulent que la caméra soit réglée sur: PIR photo, Accélééré ou PIR Vidéo.

- **PIR de photos (par défaut):** L'appareil prend l'image par PIR déclencheur.
 - Réglages Photo PIR sont: Photo Résolution, PIR Delay, réduction du flou, Photo Burst, contrôle l'activité, Nom de la caméra, la température, la barre d'informations, Latitude, Longitude, Réinitialisation usine, la clé de sécurité, Format SD Card, Langue, mise à niveau logicielle.
 - Les images seront nommés comme STC_XXXX.jpg dans le dossier DCIM / 100STLTH, où XXXX est le nombre d'image / vidéo en cours.

CONFIGURATION DE LA CAMERA (suite.)

Time Lapse: L'appareil photo prend une image fixe par unité de temps prédéfini.

- Time Settings Accéléré sont: Photo Résolution, PIR Delay, Accéléré Delay, Accéléré Démarrer, Accéléré Stop, Réduction du flou, Nom de la caméra, la température, la barre d'informations, Latitude, Longitude, Réinitialisation usine, la clé de sécurité, Format SD Card, Software Mettre à niveau.
 - Accéléré photos seront marqués d'un "TL" dans la barre d'informations.
 - Le réglage Accéléré Démarrer détermine quand la session Accéléré commencera.
 - Le réglage Accéléré arrêt détermine le moment où la session se termine Accéléré.
 - Le Accéléré retard détermine la fréquence de temps entre chaque photo en mode Time Lapse.
 - Lorsque le Time Lapse retard est réglé sur 59 secondes ou moins, le capteur PIR ne sera pas active entre Accéléré les photos.
 - Lorsque le Time Lapse retard est de 60 secondes ou plus, le capteur PIR sera actif entre la session Accéléré.
 - L'appareil ne sera pas en mesure de prendre des photos à l'extérieur d'une session Accéléré.
- **PIR Vidéo:** L'appareil photo prend une Vidéo par PIR déclencheur.
- Réglages de l'appareil PIR vidéo sont: PIR Delay, Résolution Vidéo, Vidéo Longueur, Vidéo Audio, Contrôle activité, Nom caméra, Température, la barre d'informations, Latitude, Longitude, Réinitialisation usine, la clé de sécurité, Format SD Card, Langue, mise à niveau logicielle.
 - 10 à 180 secondes de vidéo réglable par PIR déclencheur.
 - La longueur vidéo maximale pour une vidéo nocturne IR est de 30 sec.
 - La barre d'information complète doit apparaître au bas de la vidéo si le réglage de la barre d'information est activée.
 - Les vidéos seront nommés comme STC_XXXX.avi dans le dossier DCIM / 100STLTH, où XXXX est le nombre photo / vidéo en cours.

CONFIGURATION DE LA CAMERA (suite.)

- **Contrôle d'activités (par défaut - Toujours ON):** Ce paramètre indique la caméra ce que heure spécifique à fonctionner "prévue" ou "toujours" être sur.
 - Toujours ON
 - Prévu
 - Début de l'activité (par défaut-08: 00 heures)
 - Temps varie 00:00-23:59 [HH: MM]
 - Activité Stop (Default-05: 24:00)
 - Temps varie 00:00-23:59 [HH: MM]

REMARQUE: Le réglage activité de début est visible uniquement si programmé est sélectionné

- **Résolution photo (par défaut - 4,0 MP):** Ce paramètre détermine la qualité de la photo.
 - 12,0 MP (4032 x 3024)
 - 8,0 MP (3840 x 2160)
 - 4,0 MP (2688 x 1520)
 - 2,0 MP (1920 x 1080)
- **PIR Delay (par défaut - 5 sec):** L'appareil photo attendre un certain laps de temps entre les photos PIR.
 - La gamme PIR retard est de 5 secondes à 59 minutes et 59 secondes.
 - Le 5-deuxième option va supprimer la PIR Retard Photo. L'appareil photo prend une photo (s), enregistrer la photo (s) et deviennent alors prêt à prendre une autre photo (s) sans délai.
 - Le 5-seconde option permettra à l'appareil de rester éveillé pendant 2sec après la photo précédente a été prise. Cela permettra de l'appareil photo pour prendre rapidement une autre photo sans prendre le temps supplémentaire pour la caméra de se endormir et de se réveiller à nouveau.

CONFIGURATION DE LA CAMERA (suite.)

- **Réduire le flou (par défaut - Advanced)**
 - ADVANCED - Ce paramètre va utiliser un temps d'exposition maximum de 1 / 40sec pour les photos de nuit. Autres ajustements sont effectués pour augmenter la luminosité et la clarté de la photo.
 - STANDARD - Ce paramètre va utiliser un temps d'exposition maximum de 1 / 15sec pour les photos de nuit.

- **Photos en rafale (par défaut - 1 Photo)**
 - Options de Capture seront 1-9 images avec un retard de 1.0 sec.
 - Les options sont une photo, Photos 2, 3, 4 Photos Photos, 5, 6 Photos Photos, 7, 8 Photos Photos et 9 Photos.

- **Nom de la caméra (par défaut - STEALTH_CAM)**
 - Le nom de la caméra est imprimé sur chacune des photos.
 - Le nom est limité à 13 caractères.

- **Clé de sécurité (par défaut - Off): Cette fonction transforme la clé de sécurité ON ou OFF.**
 - **Code de sécurité (par défaut - 0000)**
 - Cette fonction sera d'empêcher un utilisateur d'accéder à l'une des options de l'appareil photo à moins que l'utilisateur entre un code de sécurité à 4 chiffres de la première.
 - Le code de sécurité sera quatre chiffres et chaque chiffre peut être ne importe quel nombre ou la lettre 0-9 AZ.
 - Le code de sécurité doit être saisi si le nombre ne est pas la valeur par défaut.
 - Si le code de sécurité est le numéro par défaut, l'utilisateur n'a pas besoin d'entrer le code.
 - Si l'utilisateur ne peut pas se souvenir de la clé de sécurité correcte, la caméra peut être déverrouillé à l'aide d'un "code de touche". Vous devrez contacter le Service à la clientèle Département pour l'assistance au 877-269-8490.

CONFIGURATION DE LA CAMERA (suite.)

En option seulement si en mode Time lapse.

- **Accélééré Delay** - Pour définir le délai entre les photos.
 - Se affiche comme "DELAY TL» dans les réglages de l'appareil photo.
 - L'appareil photo attendre un certain laps de temps entre les photos Accélééré.
 - L'appareil photo prend des photos pendant la PIR Accélééré session lorsque le Accélééré délai est de 60 secondes ou plus.
 - La gamme Accélééré est de 5 secondes à 59 minutes et 59 secondes.
 - Le défaut Accélééré Cadre est de 30 secondes.

- **Accélééré Démarrer** - Pour régler l'heure de départ pour les photos de time lapse.
 - Se affiche comme "TL START" dans la configuration de l'appareil photo.
 - Régler le temps pour quand Accélééré commencera.
 - Temps varie 00:00-23:59 [HH: MM].
 - Sera affiché dans 12hr ou le format de 24 heures, en fonction du temps paramètre Format.
 - L'heure de début laps de temps par défaut est 18:00.

- **Accélééré Stop** - Pour régler le temps d'arrêt pour des photos de time lapse.
 - Se affiche comme "STOP TL» dans les réglages de l'appareil photo.
 - Régler le temps pour quand Accélééré prendra fin.
 - Temps varie 00:00-23:59 [HH: MM].
 - Sera affiché dans 12hr ou le format de 24 heures, en fonction du temps paramètre Format.
 - Le temps d'arrêt laps de temps par défaut est 08:00.

CONFIGURATION DE LA CAMERA (suite.)

En option seulement si en Vidéo Mode.

- **Résolution de la vidéo (par défaut - 1280x720)**
 - 1920 x 1080 (Codec – H.264)
 - 1280 x 720 (Codec – H.264)

- **Durée de la vidéo (par défaut - 10 sec)**
 - Régler la longueur de la vidéo de 10 à 180 secondes, par incréments de 5 secondes.
 - Le temps de nuit maximale longueur de la vidéo sera 30 secondes pour conserver la vie de la batterie

- **Vidéo Audio (par défaut - Sur):** Cette option permet à l'utilisateur d'activer ou désactiver le son pendant l'enregistrement vidéo.
 - Sur
 - Off

REGLAGES AVANCÉS





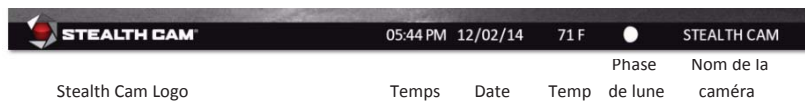































- **Température (par défaut - Fahrenheit)**
 - La température est imprimé sur chaque photo en degrés Celsius ou Fahrenheit.

- **Barre d'informations (par défaut - ON)**
 - Le logo Stealth Cam, heure, date, Température Phase de Lune, et le nom de l'appareil photo sont imprimées sur le fond de chaque image.
 - La barre d'informations doit être se concilier à la taille de la photo de sorte que lorsque les photos sont redimensionnées, la barre d'informations est encore visible.
 - La barre d'informations devrait ressembler à l'exemple suivant:



REGLAGES ACANCES (suite.)

Les icônes de la phase de lune sont les suivantes (voir Symbole):

Symbol	Lunation from to		Actual phase				
	1	5					
	6	10					
	11	14					
	15	16					
	17	20					
	21	25					
	26	29 or 30					

REGLAGES ACANCES (suite.)

- **Latitude:** Cette fonction permet à l'utilisateur de régler manuellement les coordonnées de latitude pour la caméra.
 - Les coordonnées par défaut seront 000.000000 N, ce nombre peut être réglé sur 000.000000 - 179.999999 N ou S.

- **Longitude:** Cette fonction permet à l'utilisateur de régler manuellement les coordonnées de longitude pour la caméra.
 - Les coordonnées par défaut seront 000.000000 E, ce nombre peut être réglé sur 000.000000 - 179.999999 E ou W.

- **Factory Reset:** Cette fonction permet de réinitialiser tous les paramètres de caméras revenir aux réglages par défaut.

- **Formater la carte (par défaut - Non):** Cette fonction efface tout le contenu de la carte SD.
 - Lorsque cette fonction est exécutée, la caméra va renommer la carte SD à "StealthCam" et supprimer tous les fichiers situés sur la carte SD. Ce est très important de le faire lorsque vous mettez une nouvelle carte SD dans l'appareil photo.

- **Langue (défaut - anglais):** Ce fuction permet à l'utilisateur de décider quelle langue maternelle la caméra fonctionnera en.
 - Anglais
 - Français
 - Espagnol
 - Allemand

- **Mise à niveau logiciel (par défaut - Non)**
 - **Remarque:** Mise à niveau logicielle ne sera visible que si la carte SD contient le logiciel de mise à niveau
 - Le logiciel de la caméra peut être mis à niveau via soit la fente de la carte SD ou le port mini-USB.
 - Si le logiciel ne parvient pas à mettre à jour avec succès, se il vous plaît contacter le Service Client.

PARAMÈTRES DU CELLULAIRE

La caméra a la capacité de communiquer avec les tours de téléphonie cellulaire génériques et transmettre des données de la caméra à l'application à distance (APP) où vous pouvez voir vos photos, vidéos ou modifier les paramètres sur vos caméras à distance. L'application fonctionne avec votre appareil photo et l'appareil mobile est disponible pour téléchargement à partir soit de l'Apple App Store ou le Play Store Android.

La caméra peut envoyer des photos et vidéos à l'APP. Réglages de l'appareil peuvent également être transférés de l'APP à la caméra, ce qui permet aux clients de modifier la configuration de leur appareil photo.

IMPORTANT: Vous devez d'abord obtenir une carte SIM et un plan de données de votre fournisseur de service local. La carte doit être compatible 3G et GSM.

Comment acquérir la bonne carte Mini SIM.

Vous voulez aller à un fournisseur de service qui est local à votre région comme un magasin AT & T. Vous aurez envie de leur demander pour une carte Mini SIM 3G qui utilise la technologie cellulaire GSM. Une fois obtenu, vous voulez obtenir le plan de données appropriée qui correspond le mieux à vos besoins. Un plan / mois 2 Go serait donner à l'utilisateur appox faible résolution 650 photos par jour, cela ne comprend pas les vidéos qui possible exiger un plan plus large de données.

Comment faire pour installer la carte Mini SIM:

Ouvrez la porte avant de l'appareil photo. Repérez l'emplacement de carte SIM sur le côté gauche de la caméra. Assurez-vous que la carte est bien orientée et faites glisser doucement mais fermement sur jusqu'à ce que vous sentez la carte verrouiller. Nous vous recommandons fortement de tester votre connectivité de la caméra d'abord localement avant de le déployer dans le champ.

- **Assistant de configuration:** L'assistant vous guide à travers une procédure de configuration du réseau simple qui va chercher et de trouver un signal de réseau local, vous inviter à l'information de votre compte. Une fois confirmée, l'installation sera terminée. (Images d'exemple ci-dessous)

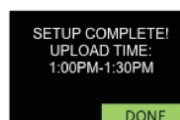
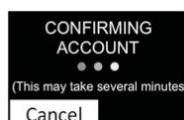

PARAMÈTRES DU CELLULAIRE (suite.)

Remarque: Si le réseau est introuvable, puis suivez ces étapes. Sélectionnez Suivant, puis une fois à l'écran APN. Cela permettra à l'appareil pour tenter de trouver de nouveau un réseau. Si après trois tentatives de connexion au réseau échoue, s'il vous plaît communiquer avec notre service à la clientèle Département de l'aide.



Remarque: Si le compte est introuvable, puis suivez ces étapes. Sélectionnez NEXT, réintégrer compte puis NEXT, ré-entrer le mot de passe puis cliquez sur Suivant. Si après trois tentatives de connexion au réseau échoue, s'il vous plaît communiquer avec notre service à la clientèle Département de l'aide.



PARAMÈTRES DU CELLULAIRE (suite.)

- **Compte:** L'utilisateur doit entrer dans leur nom d'utilisateur et mot de passe qui est configuré sur l'APP. Sans un nom d'utilisateur et mot de passe de la caméra ne se connecte pas à l'APP. Utilisez les touches fléchées pour modifier le texte.
 - Nom d'utilisateur
 - Mot de passe

- **Modem cellulaire:** Ce paramètre contrôle le modem cellulaire. Si elle est réglée sur OFF, puis la caméra ne sera jamais se connecter à un tour de téléphonie cellulaire et la caméra va agir comme un appareil photo de suivi standard.
 - ON
 - OFF

- **Transmission:** Ce paramètre détermine si oui ou non la caméra Ajouter photos / vidéos à l'App. Il ne contrôle pas si la caméra se connecte à l'App pour les données et paramètres.
 - ON
 - OFF

- **Télécharger Résolution:** Ce paramètre contrôle la résolution de la photo qui est téléchargé à l'App. Utilisation de la plus haute résolution permettra de créer des fichiers de données plus importantes.
 - Salut (1280 x 720)
 - Lo (640 x 360) (par défaut)

- **Ajouter Fréquence:** Ce paramètre contrôle la fréquence de la caméra transmettra des photos / vidéo sur l'App. Le moment de la journée est contrôlé par le paramètre Durée du téléchargement. Par exemple, si le chargement temps est 15h30 et l'appareil est réglé à deux fois par jour, puis la caméra transmet des photos à 15h30 et 03h30 tous les jours. Paramètre Instant transmettre une photo / vidéo dès que l'appareil prend l'image.
 - Instantanée
 - Horaire
 - Deux fois par jour (par défaut)
 - Une fois par jour

PARAMÈTRES DU CELLULAIRE (suite.)

- **Ajouter Limite:** Ce paramètre contrôle la quantité de données envoyées à App par jour. Cela permet à la caméra pour ne pas dépasser la limite de plan de données d'un opérateur cellulaire.
 - Unlimited (par défaut)
 - 500 Mo
 - 250 Mo
 - 100 Mo

- **Données de position:** L'utilisateur peut choisir d'utiliser les données de localisation de la tour cellulaire pour les paramètres longitude et de latitude sur la caméra. Si ON, les données de localisation vont remplacer les paramètres existants que la caméra peut-être déjà. Si le réglage est éteint alors l'utilisateur de saisir manuellement dans les paramètres. Ces données apparaissent dans les données EXIF sur la photo
 - ON (par défaut)
 - OFF

- **Mise à jour Localisation:** Une fois que l'utilisateur permet à l'appareil d'utiliser les données GPRS pour les paramètres de localisation, l'utilisateur dispose alors pour «obtenir» les données de localisation. En sélectionnant cette option, la caméra va se connecter au réseau cellulaire et de récupérer les données de localisation GPRS et remplir la longitude et la latitude d'informations dans l'appareil. L'utilisateur doit effectuer cette action à chaque fois que la caméra est déplacée de sorte que la caméra peut récupérer les nouvelles coordonnées correctes.
 - Caméra T il demandera «Se connecter à T tournesol?»
 - L'utilisateur répond Oui ou Non
 - Caméra T il affichera alors «Connecting ...».
 - Si l'appareil a terminé l'acquisition des données, l'appareil photo affiche:
"Situation de données réussie"
 - Si l'appareil photo n'a pas réussi à acquérir les données, l'appareil photo affiche:
"Situation de données a échoué"

PARAMÈTRES DU CELLULAIRE (suite.)

- **APN:** Le Nom du point (APN) est le nom de votre appareil photo doit mettre en place une connexion à la passerelle entre le réseau cellulaire de votre opérateur et de l'Internet public. Ce paramètre est normalement automaticallty déterminée pendant l'assistant d'installation. S'il vous plaît consulter votre opérateur avant de modifier manuellement ce paramètre.

- **Signal Strength:** Ce paramètre indique la puissance de connexion des caméras avec la tour cellulaire la plus proche.
 - La caméra va demander, "Connectez-vous à Tour?"
 - L'utilisateur répond Oui ou Non
 - La caméra sera alors montrer «Connecting ...».
 - Une fois terminé l'appareil photo affiche la puissance du signal en utilisant la valeur RSSI.

- **Durée du téléchargement:** Cette fois, détermine le moment où la caméra télécharge de nouvelles photos ou vidéos à l'APP. Par exemple, si le chargement temps est 15h30 et l'appareil est réglé à deux fois par jour, puis la caméra transmet des photos à 15h30 et 03h30 tous les jours.

- **Date et heure Sync:** Ce paramètre permet à la caméra pour définir automatiquement la date et de l'heure.
 - Manuel
 - Auto (par défaut)

CARTE MÉMOIRE INSTALLATION

Pour insérer la carte mémoire SD dans l'appareil: localisez la fente de la carte SD sur le côté droit du boîtier de l'appareil photo.

Ensuite, avec l'étiquette de la carte SD orientée vers l'avant de l'appareil photo, insérez la carte SD.



Lorsque la carte a été complètement enfoncée, il y aura une résistance notable, car le mécanisme de verrouillage de source s'active pour mettre la carte SD en attente.

Aucune force ne devrait être nécessaire pour insérer la carte, si cela est semblé difficile et que la carte ne s'insère pas librement dans la fente, retirez-la carte et vérifiez la présence d'obstacles.

TABLEAU DE LA CAPACITÉ DE L'IMAGE

	12MP	8MP	4MP	2MP	Vidéo HD 10 sec
SD 2GB	256	384	768	1536	47
SD 4GB	512	768	1536	3072	94
SD 8GB	1024	1536	3072	6144	188
SD 16GB	2048	3072	6144	12288	376
SD 32GB	4096	6144	12288	24576	752

*Le nombre d'images/de vidéos est approximatif et sujet à changement en fonction de l'enregistrement du sujet.

*REMARQUE : Pour obtenir de meilleurs résultats, utilisez les  cartes portant la désignation sur les cartes 4GB et plus.

FOMATAGE DE LA CARTE SD

Il est toujours mieux de formater vos cartes SD à partir de l'appareil actuel que vous utilisez, dans ce cas l'appareil photo. Ce qui permettra à l'appareil photo de formater la carte dans le mode approprié.

1. Insérez la carte SD dans l'appareil photo.
2. Mettez l'appareil photo.
3. Appuyez sur le bouton MENU.
4. Accédez à "Paramètres avancés". Appuyez sur ENTER.
5. Accédez à "Formater la carte". Appuyez sur ENTER.
6. Accédez à "Oui". Appuyez sur ENTER.
7. L'écran affiche, "Formatage ... Waiting ..."
8. L'appareil photo revient au menu "Paramètres avancés".
9. Appuyez sur le bouton MENU pour revenir au menu principal.
10. Appuyez sur le bouton MENU pour revenir au mode Auto.

INSTALLATION ET RETRAIT DE LA PILE

Pour retirer les piles de l'appareil, ouvrez le boîtier et appuyez sur le bouton ÉJECTION situé dans le coin inférieur droit. Ce qui permettra de glisser et de retirer le Compartiment à piles.

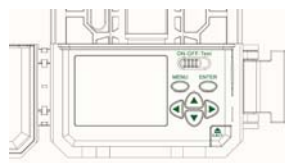

De nouvelles piles, alcalines ou au lithium, de type 'AA' doivent être insérées en respectant l'orientation indiquée sur le compartiment. Comme avec la plupart des appareils électroniques, l'orientation négative (-) des piles devrait être contre les ressorts. Ne pas insérer les piles correctement endommagera l'appareil.

Pour réinsérer le Compartiment à piles; placez le compartiment de sorte que sa base corresponde à l'ouverture située au bas de l'appareil photo. Le compartiment est entaillé de telle sorte que l'insertion incorrecte du compartiment de la pile soit impossible. Il suffit de glisser, dans le bon sens, le Compartiment à piles dans sa position finale verrouillée. Si le Compartiment à piles ne veut pas glisser dans sa destination, retirez-le et examinez-le pour voir s'il n'y aurait pas de débris qui pourraient être la cause du problème.

REMARQUE :Le remplacement des piles ne réinitialise pas les configurations actuelles des appareils photos.

****AVERTISSEMENT****

Ne mélangez pas les vieilles piles avec les neuves.

Retirez les piles du compartiment si vous savez que vous n'utiliserez pas l'appareil pendant une longue période de temps.

AFFICHAGE ET SUPPRESSION DES IMAGES

La caméra offre deux (2) façons de voir vos images. La première est la connexion directe de l'appareil photo à l'ordinateur via un câble USB (non fourni). Il s'agit d'un mini câble USB vers un câble USB standard (type A/B). Il suffit de mettre l'appareil à la position OFF, et de brancher l'extrémité du mini câble USB à l'appareil photo et l'extrémité du câble USB standard dans l'ordinateur, qui lui enregistrera l'appareil photo comme un appareil de lecture de carte. Une fois la connexion à l'ordinateur établie, les fichiers peuvent être révisés en vous basant sur le logiciel installé sur l'ordinateur. Veuillez vous référer au Guide du propriétaire du logiciel pour obtenir une visualisation exacte des images.



REMARQUE : La prise en charge de cette opération est limitée, mais non exclusive au système d'exploitation Windows Vista et plus, et aussi au Mac OS 10.6 et plus. Tous les systèmes d'exploitation mentionnés en-dessous de ce qui est susmentionné peuvent ne pas être compatibles et provoquer des erreurs de système.

La deuxième option consiste à retirer la carte mémoire SD de l'appareil, et à utiliser un appareil de lecture de carte pour voir les images. Veuillez vous référer au Guide du propriétaire de l'appareil particulier utilisé pour voir les fichiers.

REMARQUE : Les visionneurs carte mémoire SD qui ne sont pas fabriqués par Stealth Cam peuvent créer des conflits sur la carte mémoire. Si tel est le cas et que la carte ne fonctionne plus correctement avec l'appareil, la carte mémoire SD devra être reformatée.

DÉFINITIONS

REFLEX (Sensibilité avancée à faible luminosité) - Vitesse de déclenchement ultra-rapide. Ne manquez jamais un moment crucial.

MATRIX(Technologie de réduction du flou) – Avancée réduction du flou réduit considérablement les effets de flou résultant en plus nettes, des images plus claires.

RETINA (Avancée sensibilité en faible luminosité) – Performance supérieure en conditions de faible luminosité pour une portée prolongée de nuit.

DÉTECTION MULTI-ZONE - Fournit une couverture plus précise à l'angle et la distance.

TRIAD (Technologie 3-en-1)

- **Images fixes haute résolution** : Base sur laquelle les appareils photos d'exploration ont été conçus, les images fixes haute résolution de Stealth Cam d'aujourd'hui (jour et nuit) avec une clarté et des détails inégalés. Couplé avec le mode Rafale (plusieurs expositions par déclenchement).
- **Vidéo HD** : La capacité de Stealth Cam à filmer des vidéos HD avec audio apporte une toute nouvelle dimension à l'exploration en donnant à l'utilisateur un aperçu réel dans le comportement et les vocalisations de l'animal.
- **Délais** : L'option pour régler l'appareil photo pour prendre des photos à intervalles préétablis sur une période de temps sélectionnée (jour ou nuit) est la pierre angulaire derrière la fonction Délais de Stealth Cam. Nouveau pour 2014 est un écraseur de détecteur de mouvement - si un objet pénètre dans la zone de couverture des appareils photos entre les délais, le détecteur écrasera le paramètre, le déclencheur et capturera l'image quand t'l retard est supérieure ou égale à une minute.

BURST (Mode Rafale) - Les expositions multiples par déclenchement permettent une séquence d'images capturant les mouvement du sujet.

RÉGLAGE RAPIDE (QUICK SET)(Réglage simple et rapide) - Interrupteurs pré-réglés qui permettent à l'utilisateur de définir littéralement sa came de piste en quelques secondes seulement.

SECURE LOCK (Protection numérique) – Secure Lock offre une protection par mot de passe rendant l'accès à l'appareil photo presque impossible.

GEO-TAG (GPS Meta-Tagging (à étiquetage)) - Permet l'entrée des coordonnées GPS dans l'appareil. Ces coordonnées ne figurent pas sur l'horodatage, mais plutôt dans les données de l'image de fond. Lorsque l'image étiquetée du GPS est ouverte avec un programme compatible de localisation, tel que des images iPhoto ou Picasa, elles sont tracées sur une carte.

FOIRE AUX QUESTIONS

Q: Qu'est-ce que la vitesse de déclenchement devrait être sur mon appareil furtif?

A: Cela varie en fonction du modèle de la caméra. La plupart des modèles 2014/2015 sont approximativement moins de 1 seconde, une vitesse plus âgés modèle de déclenchement sont environ 2-3 secondes.

Q: Puis-je utiliser des piles rechargeables dans mon appareil photo?

A: Les piles rechargeables ne sont pas recommandées. Nous faisons recommander une alcaline de haute qualité ou la batterie au lithium.

Q: Quelles sont mes options si mon appareil furtif ou Wildview est hors garantie?

A: Nous avons un programme de fidélisation de la clientèle. Vous pouvez nous envoyer votre vieil appareil photo et vous recevrez 50% de rabais sur une nouvelle marque.

Q: Pouvez-vous visionner des photos sur ma main tenus appareil photo numérique parce que mon appareil photo de suivi des dysfonctionnements?

A: Oui, nous vous recommandons de visionner vos photos / vidéos sur un ordinateur que d'autres appareils numériques peuvent modifier le format de la carte SD.

Q: Est-ce que mon appareil photo continuera à enregistrer après que la carte SD est pleine?

A: Non, pas jusqu'à ce que la carte SD est débarrassé de ses fichiers.

Q: Est-ce mon appareil photo étanche?

A: Non, les caméras sont résistants aux intempéries pas étanche.

FOIRE AUX QUESTIONS (SUITE)

Q: Puis-je échanger des cartes SD d'une caméra de reconnaissance à l'autre?

A: Non, nous ne recommandons pas échangeant des cartes SD entre les différentes caméras. Chaque caméra est faite avec des capacités différentes de mise en forme et peut causer la caméra de ne pas reconnaître la carte SD.

Q: Puis-je utiliser une carte Mini SD de mon appareil photo?

A: Non, nous ne recommandons pas une carte Mini SD pour stocker vos fichiers.

Q: Comment puis-je savoir si mon appareil photo va prendre des photos où je le souhaite?

A: En utilisant le mode de test. A la lumière sur le devant de la caméra étiqueté TEST clignote lorsque la caméra détecte un mouvement. Directement face à la caméra vers l'emplacement que vous essayez de couvrir et marcher en face de lui pour voir passer la lumière sur, cela indiquerait une activité.

Pour garantir la performance optimale de l'appareil photo Stealth Cam, il vaut mieux toujours vérifier les mises à jour périodiques du logiciel libre.

Pour obtenir les derniers téléchargements du Minilogiciel,

veuillez vérifier au <http://www.gsmoutdoors.com/stealth-cam/downloads/>

Inscrivez-vous à notre infolettre hebdomadaire pour connaître les mises à jour et les nouvelles reliées aux nouveaux produits.

CONFORMITÉ FCC

Remarque : Cet équipement a été testé et se conforme aux exigences des appareils numériques de classe B, conformément à la partie 15 des Règles FCC. Ces limites sont conçues pour fournir une protection raisonnable contre les interférences nuisibles présentes dans une installation résidentielle. Cet équipement génère les utilisations et peut émettre de l'énergie radio électrique et, s'il n'est pas installé et utilisé conformément aux instructions, il peut causer des interférences nuisibles aux réceptions radio ou télévision, ce qui peut être déterminé en éteignant l'appareil en marche, l'utilisateur est encouragé à essayer de corriger l'interférence selon une ou plusieurs des mesures suivantes :

- Réorienter ou déplacer l'antenne réceptrice.
- Augmenter la séparation entre l'équipement et le récepteur.
- Brancher l'appareil dans une prise sur un circuit différent de celui sur lequel le récepteur est branché.
- Consulter le revendeur ou un technicien radio/TV expérimenté.

Attention: Des changements ou modifications non expressément approuvés par la partie responsable peut annuler le droit de l'utilisateur à utiliser ce dispositif.

Les spécifications du produit sont sujettes à modification. Stealth Cam n'est pas responsable des erreurs photographiques ou typographiques.

Peut être protégé par un ou plusieurs numéros de brevet américain : 6,735,387/ 6,768,868/ 6,834,162/ 7,149,422/ 7,308,196/ 7,593,632/ 7,710,457 / 8,895,926.

RENSEIGNEMENTS SUR LA GARANTIE LIMITÉE

Votre appareil photo d'exploration Stealth Cam est couverte par une garantie limitée de 365 jours sur les pièces et la main-d'œuvre à partir de la date d'achat initial, et les achats doivent être effectués auprès d'un revendeur autorisé. La garantie couvre les défauts de fabrication et les matériaux. La garantie ne s'applique pas aux appareils ayant été endommagés ou mal utilisés, intentionnellement ou non. Un achat effectué auprès d'une personne ou sur des sites Internet non autorisés, tels qu'eBay, annule la garantie.

Cet appareil photo doit être enregistré auprès de Stealth Cam via Internet, par courriel ou par le biais du soutien téléphonique du service à la clientèle, et accompagné d'un reçu provenant du point de vente, pour obtenir toutes les options de Réinitialisation d'usine disponibles.

Falsifier ou modifier l'appareil annulera la garantie. Toute réparation non autorisée annulera la garantie. Une copie de votre facture originale doit être produite pour tout service de garantie et un numéro d'autorisation de retour (AR) doit être obtenu du service à la clientèle au 877-269-8490 avant de retourner le produit.

Stealth Cam n'est pas responsable de toute perte de colis introuvable ou de ceux ne possédant pas de numéro d'autorisation de retour au moment du retour.