



# **SENSUS INFOTAINMENT**





## CHER UTILISATEUR VOLVO

MERCI D'AVOIR CHOISI VOLVO

Nous vous souhaitons de nombreuses années de plaisir au volant de votre Volvo. La voiture a été conçue dans un souci de sécurité et de confort pour vous et vos passagers. Les Volvo se placent parmi les voitures les plus sûres au monde. Votre Volvo a également été conçue pour satisfaire aux exigences actuelles en matière de sécurité et de respect de l'environnement.

Pour ajouter à votre plaisir, nous vous recommandons de vous familiariser avec l'équipement, les instructions et les informations de maintenance réunis dans le manuel de conduite et d'entretien.





## 01 Informations générales

Introduction.....	7
Volvo Sensus.....	7
Manuel de conduite et d'entretien dans la voiture.....	8
Changement de propriétaire.....	10
Propriété de la voiture avec Volvo On Call*.....	10
Informations sur Internet.....	11



## 02 MY CAR

MY CAR.....	13
MY CAR - chemins de recherche.....	14
MY CAR - Options de menu.....	14
MY CAR - Paramètres du véhicule.....	16
MY CAR - Systèmes d'assistance au conducteur.....	18
MY CAR - Paramètres système.....	20
MY CAR - Paramètres vocaux.....	21
MY CAR - Paramètres de climatisation....	22
MY CAR - Paramètres pour Internet.....	22
MY CAR - Informations.....	23



## 03 Système audio et multimédia

Système audio et multimédia.....	25
Système audio et multimédia - vue d'ensemble.....	26
Système audio et multimédia - gestion du système.....	26
Système audio et multimédia - navigation dans le menu.....	28
Symboles sur l'écran.....	30
Panneau de commande arrière avec prise casque*.....	31
Favoris.....	32
Système audio et multimédia - paramètres audio.....	33
Système audio et multimédia - paramètres audio.....	33
Système audio et multimédia - paramètres audio avancés.....	34
Réglage de l'égaliseur.....	35
Réglage du volume et du contrôle automatique du volume.....	35
Radio.....	36
Recherche de stations de radio.....	36
Recherche de stations de radio automatique.....	37
Liste des stations de radio.....	37
Recherche manuelle de stations de radio.....	37



Stations de radio en présélection.....	38
Fonctions RDS.....	39
Alerte en cas d'accident ou de catastrophe.....	40
Informations routières (TP).....	40
Types de programmes (PTY).....	40
Contrôle du volume pour les fonctions RDS.....	41
Libellé radio.....	41
Mise à jour automatique de fréquence de radio (AF).....	41
Radio numérique (DAB)*.....	42
Radio numérique (DAB)* - station auxiliaire.....	42
Liaison DAB à DAB.....	42
Lecteur multimédia.....	43
CD/DVD*.....	43
Avance/retour rapide.....	44
Lecture aléatoire des plages d'un disque ou des fichiers audio.....	45
Recherche de média.....	45
Lecture et navigation avec des DVD vidéo.....	46
Angle de vue lors de la lecture de DVD vidéo.....	47
Réglages image.....	47

<sup>16</sup>Voitures avec Volvo On Call uniquement.

Disque dur (HDD)*.....	48
Lecteur multimédia - formats de fichiers compatibles.....	49
Source sonore externe via les entrées AUX/USB*.....	49
Connexion d'une source sonore externe via les entrées AUX/USB*.....	51
Réglage du volume sonore de la source audio externe.....	51
Média Bluetooth®.....	52
Connexion et déconnexion d'une unité Bluetooth®.....	52
Enregistrement de Bluetooth® -l'unité.....	53
Connexion automatique d'une unité Bluetooth®.....	54
Passer à une autre unité Bluetooth®.....	55
Déconnexion d'une unité Bluetooth®.....	55
Supprimer une unité Bluetooth®.....	56
Téléphone mains-libres Bluetooth®.....	56
Téléphone mains-libres Bluetooth® - vue d'ensemble.....	57
Gestion des appels.....	58
Téléphone mains libres Bluetooth® - réglages audio.....	58
Répertoire téléphonique.....	59

Répertoire téléphonique - recherche rapide des contacts.....	59
Répertoire téléphonique - Tableau des caractères du clavier de la console centrale.....	60
Répertoire téléphonique - recherche de contacts.....	60
Commande vocale.....	61
Choix de la langue pour la commande vocale.....	63
Fonctions d'aide pour la commande vocale.....	64
Commande vocale - réglages.....	64
Commande à la voix - commande vocale.....	65
Commande vocale - raccourcis.....	66
Commande vocale - téléphone mobile....	66
Commande vocale - radio.....	67
Commande vocale - système multimédia.....	68
Voiture connectée à Internet.....	69
Modem de la voiture* <sup>16</sup> .....	70
Applis.....	72
Navigateur internet.....	73
TV*.....	76



Rechercher des chaînes TV* /liste de présélections.....	77
TV* - gestion des chaînes.....	78
Informations concernant le programme TV* en cours.....	78
Télétexte*.....	78
La réception des chaînes de TV* peut être interrompue.....	79
Télécommande*.....	79
Télécommande* - fonctions.....	80
Télécommande* - remplacement des piles.....	81
Système audio et multimédia - vue d'ensemble du menu.....	82
Vue d'ensemble du menu - AM.....	82
Vue d'ensemble du menu - FM.....	83
Vue d'ensemble du menu - Radio numérique (DAB)*.....	84
Vue d'ensemble du menu - CD/DVD audio.....	84
Vue d'ensemble du menu - DVD Vidéo....	85
Vue d'ensemble du menu - disque dur (HDD).....	85
Vue d'ensemble du menu - iPod.....	86
Vue d'ensemble du menu - USB.....	86
Vue d'ensemble du menu - Unité Bluetooth®.....	87
Vue d'ensemble du menu - AUX.....	87



Vue d'ensemble du menu - Mains-libres Bluetooth®.....	87
Vue d'ensemble du menu - voiture connectée à Internet.....	88
Vue d'ensemble du menu - TV*.....	88

# 03



## 04 Index alphabétique

Index alphabétique.....	90
-------------------------	----

# 04



Name: Melco-Supplement

Version: 1

PDF extracted: 2013-06-27T14:33:10.833+02:00

Language-Variant: fr-FR

Platform: unassigned

# 01

Language-Variant: fr-FR  
Platform: unassigned

## INFORMATIONS GÉNÉRALES







## Introduction

Ce manuel annexe est un complément au manuel de conduite et d'entretien ordinaire.

En cas de doute concernant l'une des fonctions de la voiture, consultez d'abord le manuel de conduite et d'entretien. Si vous avez d'autres questions, nous vous recommandons de prendre contact avec un agent agréé ou un revendeur de Volvo Car Corporation.

Les spécifications, caractéristiques conceptuelles et les illustrations de ce manuel annexe ne revêtent aucun caractère contractuel. Nous nous réservons le droit d'effectuer des modifications sans préavis.

© Volvo Car Corporation

## Le manuel de conduite et d'entretien dans des unités mobiles



### NOTE

Vous pouvez télécharger le manuel de conduite et d'entretien sous la forme d'une application mobile (pour certains modèles de voiture et appareils mobiles), référez-vous à [www.volvocars.com](http://www.volvocars.com).

L'application mobile contient aussi des vidéos et offre la possibilité de recherche dans le manuel ainsi qu'une navigation simple dans les différents chapitres.

## Volvo Sensus

*Volvo Sensus est le cœur de votre expérience Volvo personnelle. Sensus fournit les informations, le divertissement et les fonctions qui simplifient votre expérience de propriétaire.*



Lorsque vous êtes dans votre voiture, vous voulez être aux commandes et, avec notre société actuelle continuellement connectée, vous souhaitez avoir accès à l'information, aux moyens de communication et à diverses formes de divertissement quand bon vous semble. Sensus offre toutes nos solutions permettant une connexion\* sur le monde tout en vous octroyant un contrôle intuitif sur toutes les possibilités proposées par votre voiture.

Volvo Sensus concentre de nombreuses fonctions de plusieurs des systèmes de la voiture sur l'écran de la console centrale. Avec Volvo Sensus, vous pouvez personnaliser la voiture grâce à une interface facile à utiliser. Les paramètres peuvent être réglés

\* Option/accessoire, pour de plus amples informations reportez-vous à l'Introduction.



# 01 Informations générales

sur Paramètres du véhicule, Système audio et multimédia, climat etc.

Avec les boutons et les commandes de la console centrale ou les commandes au volant\*, vous pouvez activer et désactiver les fonctions et effectuer de nombreux réglages.

Avec une pression sur **MY CAR**, tous les réglages liés à la conduite et au contrôle de la voiture comme par exemple City Safety, verrouillage et alarme, régime automatique de ventilateur, réglage de la montre (etc.), apparaissent.

Avec une pression sur **RADIO, MEDIA, TEL\***, **NAV\*** et **CAM\***, vous pouvez respectivement changer de source audio AM, FM1, CD, DVD\*, TV\*, Bluetooth\* et activer les systèmes et fonctions comme le système de navigation\* et la caméra d'aide au stationnement\*.

Pour plus de précisions concernant toutes les fonctions/tous les systèmes, consultez les chapitres correspondant dans le manuel de conduite et d'entretien ou dans le manuel annexe.

## Vue d'ensemble

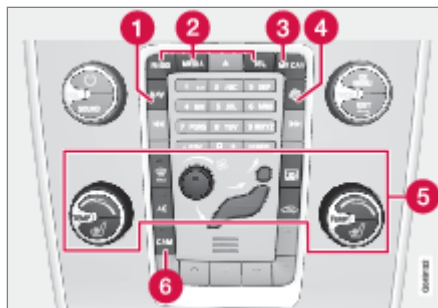

*Panneau de commande de la console centrale. L'illustration est simplifiée, le nombre de fonctions et le placement des boutons dépendent de l'équipement et du marché.*

- 1 Navigation\* - **NAV**, consultez le manuel annexe (Road and Traffic Information System - RTI).
- 2 Système audio et multimédia - **RADIO, MEDIA, TEL\***, consultez les chapitres correspondants dans ce manuel annexe.
- 3 Paramètres du véhicule - **MY CAR**, référez-vous à voir page 13.
- 4 Voiture connectée à Internet - \*, consultez le manuel annexe (Sensus Infotainment).
- 5 Climatisation, consultez le manuel de conduite et d'entretien.
- 6 Caméra d'aide au stationnement - **CAM\***, consultez le manuel de conduite et d'entretien.

## Manuel de conduite et d'entretien dans la voiture

*Vous pouvez consulter le manuel de conduite et d'entretien sur l'écran de la voiture<sup>1</sup>. Vous pouvez effectuer des recherches et la navigation entre les chapitres est aisée.*

Ouvrir le manuel de conduite et d'entretien - appuyez sur le bouton **MY CAR** de la console centrale et sélectionnez **Guide du propriétaire**.

Vous disposez de quatre méthodes pour trouver des informations dans le manuel de conduite et d'entretien :

- **Recherche** - Fonction de recherche pour trouver un article.
- **Catégories** - Tous les articles classés par catégories.
- **Index** - Tous les articles du manuel de conduite et d'entretien dans un index alphabétique.
- **Favoris** - Accès rapide aux articles favoris.



### NOTE

Le manuel de conduite et d'entretien n'est pas disponible pendant la conduite.



## Rechercher

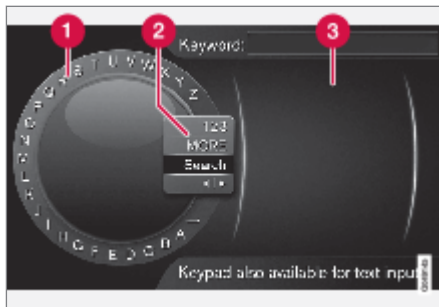

Recherche à l'aide de la roulette de saisie.

- 1 Liste des caractères.
- 2 Changement de mode de saisie (voir le tableau suivant).
- 3 Résultats de recherche.

Utilisez la roulette de saisie pour écrire un mot à chercher, "ceinture de sécurité" par exemple.

1. Tournez **TUNE** jusqu'à la lettre souhaitée, appuyez sur **OK/MENU** pour valider. Il est aussi possible d'utiliser les boutons alphanumériques du panneau de commande de la console centrale.
2. Continuez avec la lettre suivante et ainsi de suite.

3. Pour passer en mode de saisie de chiffres ou de caractères spéciaux ou pour afficher les résultats de recherche, tournez **TUNE** jusqu'à l'une des options (voir tableau suivant) dans la liste pour le changement de mode de saisie (2) et appuyez sur **OK/MENU**.

/ABC	Alternez entre lettres et chiffres avec <b>OK/MENU</b> .
PLUS	Passez aux caractères spéciaux avec <b>OK/MENU</b> .
=>	Affiche les résultats de recherche (3). Tournez le bouton <b>TUNE</b> pour choisir un résultat et appuyez sur <b>OK/MENU</b> pour afficher l'article correspondant.

### Catégories

XX ILLUSTRATION DE LA STRUCTURE DES CATÉGORIES ICI

Les articles dans le manuel de conduite et d'entretien sont structurés selon des catégories principales et des sous-catégories. Un même article peut être présent dans plusieurs catégories pour permettre de le trouver plus facilement.

Tournez **TUNE** pour naviguer dans la structure de catégories et appuyez sur **OK/MENU** pour ouvrir une catégorie  ou un article

-  Appuyez sur **EXIT** pour revenir à la vue précédente.

### Index

Vous y trouverez tous les articles du manuel de conduite et d'entretien classés par ordre alphabétique.

Tournez **TUNE** pour naviguer dans l'index et appuyez sur **OK/MENU** pour ouvrir une lettre/un article. Appuyez sur **EXIT** pour revenir à la vue précédente.

### Favoris

XX À PRÉCISER

### Naviguer dans un article

Tournez **TUNE** pour naviguer parmi les liens ou pour faire défiler un article. Appuyez sur **OK/MENU** pour ouvrir le lien sélectionné. Appuyez sur **EXIT** pour revenir à la vue précédente.

Lorsque vous avez atteint le début/la fin d'un article, les options **Fav** et **Accueil** apparaissent si vous continuez le défilement vers le haut/bas. Si vous sélectionnez **Accueil** et appuyez sur **OK/MENU**, vous accédez à la page d'accueil du manuel de conduite et d'entretien. Si vous sélectionnez **Fav** et appuyez sur **OK/MENU**, vous ajouterez l'article aux favoris (référez-vous à la section précédente).

<sup>1</sup> Concerne certains modèles.



## Le manuel de conduite et d'entretien dans des unités mobiles



### **i** NOTE

Vous pouvez télécharger le manuel de conduite et d'entretien sous la forme d'une application mobile (pour certains modèles de voiture et appareils mobiles), référez-vous à [www.volvocars.com](http://www.volvocars.com).

L'application mobile contient aussi des vidéos et offre la possibilité de recherche dans le manuel ainsi qu'une navigation simple dans les différents chapitres.

### Informations associées

- Informations sur Internet - voir page 11

## Changement de propriétaire

*En cas de changement de propriétaire, il est important d'initialiser toutes les données utilisateur et les paramètres du système à la configuration usine.*

Pour cela, sélectionnez → Paramètres → Rétablir les paramètres d'usine.

Toutes les données utilisateur sont initialisées (applications, navigateur internet par exemple) et tous les paramètres de l'ensemble des menus (réglages de la climatisation, paramètres du véhicule par exemple) sont initialisés à la configuration usine.

Pour les voitures avec Volvo On Call\*, les données relatives à l'abonnement mémorisées dans la voiture sont supprimées. Pour mettre fin à votre abonnement, référez-vous à voir page 10.

### Informations associées

- MY CAR - Options de menu - voir page 14

## Propriété de la voiture avec Volvo On Call\*

*Si la voiture est équipée de Volvo On Call\* et qu'elle change de propriétaire, il est très important d'annuler ces services puisque l'ancien propriétaire ne peut plus les utiliser dans la voiture.*

Volvo On Call\* est un service optionnel comprenant des services de sécurité, de sûreté et de confort. Si la voiture est équipée de Volvo On Call\* et qu'elle change de propriétaire, il est très important d'annuler ces services puisque l'ancien propriétaire ne peut plus les utiliser dans la voiture. Contacter le réparateur Volvo en cas de changement de propriétaire.

En cas de changement de propriétaire, il est important d'initialiser toutes les données utilisateur et les paramètres du système de la voiture à la configuration usine. Référez-vous à voir page 10.

### Informations associées

- Informations sur Internet - voir page 11



## Informations sur Internet

Sur [www.volvocars.com](http://www.volvocars.com), vous trouverez de plus amples informations concernant votre voiture.



Code barres QR

Pour lire le code barres QR, vous devez utiliser un lecteur spécial disponible sous la forme d'applications pour la plupart des téléphones mobiles. Vous pouvez télécharger un lecteur de codes barres QR dans par ex. l'App Store, Windows Phone ou Google Play.

## My Volvo ID

My Volvo ID est votre compte personnel qui vous permet d'accéder à divers services<sup>2</sup> comme :

- My Volvo web - votre page internet personnelle, pour vous et votre voiture.
- Voiture connectée à Internet\* - certains services et fonctions requièrent l'enregistrement de votre voiture sous votre My Volvo ID personnel pour que vous puissiez par exemple envoyer une adresse d'une carte sur Internet directement à la voiture.

- Vous pouvez gérer certaines fonctions si la voiture est équipée de Volvo On Call\*.

<sup>2</sup> La disponibilité des services varie avec le temps, le niveau d'équipement de la voiture et le marché.

# 02

Language-Variant: fr-FR  
Platform: unassigned

MY CAR

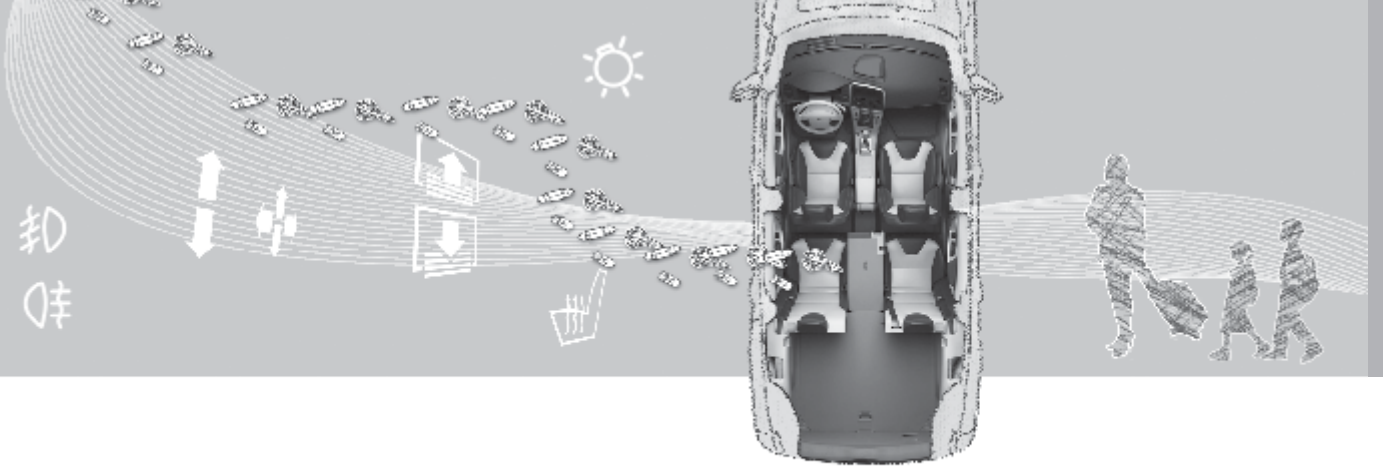



## MY CAR

*MY CAR est un menu qui permet de gérer un grand nombre des fonctions de la voiture comme City Safety, le verrouillage et l'alarme, la commande automatique de vitesse du ventilateur, le réglage de la montre, etc.*

Certaines fonctions sont standard, d'autres sont des options. L'offre dépend aussi du marché.

### Utilisation

La navigation dans les menus s'effectue avec les boutons de la console centrale ou les commandes droites du volant.

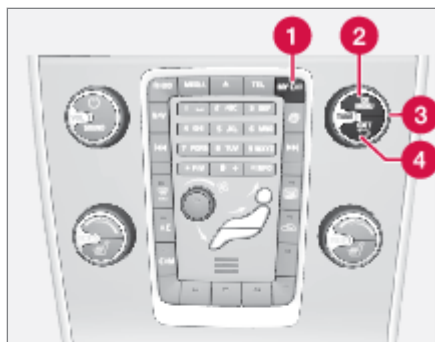

- 1 MY CAR** - permet d'ouvrir les menus sous **MY CAR**.
- 2 OK/MENU** - appuyez sur le bouton de la console centrale ou la molette au volant

pour choisir/cocher les options de menu ou mémoriser la fonction sélectionnée.

- 3 TUNE** - tournez le bouton de la console centrale ou la molette du volant pour naviguer parmi les options de menu.
- 4 EXIT**

### Fonctions EXIT

Selon la fonction indiquée par le marqueur et le niveau de menu ouvert lorsque vous appuyez sur **EXIT**, vous exécuterez l'une des actions suivantes :

- rejeter un appel téléphonique
- interrompre la fonction active
- supprimer des caractères saisis
- annuler la dernière sélection
- remonter dans le menu.

Les pressions longues et courtes donnent divers résultats.

Une longue pression permet de revenir au premier niveau du menu (vue principale), d'où vous pouvez accéder à tous les menus/fonctions de la voiture.



## MY CAR - chemins de recherche

MY CAR est un menu qui vous permet de gérer de nombreuses fonctions de la voiture comme la montre, les rétroviseurs extérieurs et le verrouillage.

Le niveau du menu actuel est affiché en haut de l'écran de la console centrale. Les chemins de recherche des fonctions de menu sont indiqués sous la forme suivante :

Paramètres → Paramètres du véhicule → Paramètres de verrouillage → Déverrouillage des portes → Driver door, then all.

Voici un exemple montrant comment vous pouvez trouver une fonction et l'ajuster avec les commandes du volant :

1. Appuyez sur le bouton **MY CAR** de la console centrale.
2. Appuyez sur la molette.
3. Naviguez jusqu'au menu souhaité, par exemple **Paramètres** avec la molette et **appuyez** sur cette dernière - un sous-menu s'ouvrira.
4. Naviguez jusqu'au menu souhaité, par exemple **Paramètres du véhicule** et appuyez sur la molette - un sous-menu s'ouvrira.

5. Naviguez jusqu'à **Paramètres de verrouillage** et appuyez sur la molette - un sous-menu s'ouvrira.
6. Naviguez jusqu'à **Déverrouillage des portes** et appuyez sur la molette - un menu déroulant avec options sélectionnables s'ouvrira.
7. Naviguez parmi les options **Toutes les portes** et **Driver door, then all** avec la molette et appuyez sur celle-ci pour sélectionner.
8. Terminez la programmation en sortant des menus grâce à de courtes pressions sur **EXIT** ou avec une seule longue pression.

La procédure est exactement la même avec les commandes de la console centrale 13: **OK/MENU, EXIT** et la molette **TUNE**.

### Informations associées

- MY CAR - voir page 13
- MY CAR - Options de menu - voir page 14

## MY CAR - Options de menu

MY CAR est un menu à partir duquel plusieurs fonctions de la voiture peuvent être gérées, comme le réglage de la montre, des rétroviseurs extérieurs et du verrouillage du véhicule par exemple.

Le menu comporte les options suivantes :

- **Ma S60<sup>1</sup>**
- **Stat. parcours**

<sup>1</sup> Fonction du modèle de la voiture.





- **DRIVE<sup>2</sup>/Hybride<sup>3</sup>**
- **Pression des pneus**
- **Paramètres**
- **Guide du propriétaire**

### Min S60<sup>1</sup>

→ Ma S60<sup>1</sup>

Le système d'assistance au conducteur est affiché à l'écran - le conducteur a le choix d'activer ou de désactiver les fonctions.

### DRIVE<sup>2</sup>

→ DRIVE

Vous y trouverez une description détaillée du concept DRIVE de Volvo. Choisissez parmi les thèmes suivants :

- **Start/Stop**  
Vous trouverez ici des informations concernant la fonction Start/Stop.
- **ECO driving guide**  
Voici quelques conseils, astuces et explications concernant la conduite économique.

### Hybride<sup>3</sup>

→ Hybride

Voici quelques informations concernant le système d'entraînement de la voiture. Choisissez parmi les thèmes suivants :

- **Flux de puissance**  
L'écran indique quel moteur entraîne la voiture et le circuit de la force motrice.
- **Modes de conduite**  
Explication des différents modes de conduite de la voiture.
- **ECO driving guide**  
Voici quelques conseils, astuces et explications concernant la conduite économique.

### Statistiques de trajet

→ Stat. parcours

L'écran affiche un historique de la consommation moyenne d'électricité<sup>3</sup> et de carburant sous la forme d'un graphique.

### Configuration

→ Paramètres

La structure des menus est la suivante :

#### Niveau de menu 1

#### Niveau de menu 2

Niveau de menu 3

Niveau de menu 4

Ici, vous voyez les 4 premiers niveaux de menu sous **Paramètres**. Certaines fonctions sont standard, d'autres sont des options. L'offre dépend aussi du marché.

Pour choisir si une fonction doit être activée/**Activé** ou désactivée/**Désactivé**, une case apparaît :

**Activé** : case cochée.

**Désactivé** : case vide.

- Sélectionnez **Activé/Désactivé** avec **OK** puis quittez le menu avec **EXIT**.

### Menus

- **Paramètres du véhicule**, référez-vous à voir page 16
- **Système d'aide à la conduite**, référez-vous à voir page 18
- **Options du système**, référez-vous à voir page 20
- **Paramètres de commande vocale**, référez-vous à voir page 21

<sup>2</sup> Concerne les S60, V60 et XC60.

<sup>3</sup> Concerne le V60 Plug-in Hybrid.

<sup>1</sup> Fonction du modèle de la voiture.



- **Paramètres de climatisation**, référez-vous à voir page 22
- **Paramètres internet**, référez-vous à voir page 22
- , description dans un manuel séparé.
- **FAV key options** - permet d'associer une fonction fréquemment utilisée de MY CAR au bouton **FAV**, référez-vous à voir page 32.
- **Information**, référez-vous à voir page 23
- **Rétablir les paramètres d'usine** - permet d'initialiser toutes les données utilisateur et tous les paramètres de l'ensemble des menus à la configuration usine.

### Informations associées

- MY CAR - voir page 13
- MY CAR - chemins de recherche - voir page 14

### MY CAR - Paramètres du véhicule

*L'option Paramètres du véhicule dans le menu MY CAR traite de nombreuses fonctions du véhicule, par exemple la mémoire de clés et les paramètres de verrouillage des portes.*

<b>Paramètres du véhicule</b>	
<b>Mémoire Clés</b>	
Activé	
Désactivé	
<b>Paramètres de verrouillage</b>	
Verrouillage automatique portes	
Activé	
Désactivé	
Déverrouillage des portes	
Toutes les portes	
Driver door, then all	

Déverr. entrée sans clé	
All doors unlock	
Porte quelconque	
Portes du même côté	
Les deux portes avant	
<b>Paramètres de verrouillage</b>	
Confirmation sonore	
Activé	
Désactivé	
Confirmation lumineuse du verrouillage de porte	
Activé	
Désactivé	
Témoin déverrouillage portes	
Activé	
Désactivé	
<b>Protection réduite</b>	



Activate reduced guard Activé Désactivé
Demander en descendant Activé Désactivé
<b>Paramètres rétroviseurs extérieurs</b>
Repli rétroviseurs au verrouillage Activé Désactivé
Incl. rétro gauche marche arrière Activé Désactivé
Incl. rétro droit marche arrière Activé Désactivé
<b>Paramètres d'éclairage</b>

Éclairage intérieur Éclairage de plancher Éclairage d'ambiance Couleurs d'éclairage d'ambiance
Durée écl. d'approche Désactivé 30 sec. 60 sec. 90 sec.
Home safe light duration Désactivé 30 sec. 60 sec. 90 sec.
Indicateur de direction triple Activé Désactivé
Feux de circulation diurne Activé Désactivé

Circulation à gauche temporaire Activé Désactivé
ou
Circulation à droite temporaire Activé Désactivé
Phares bi-Xénon actifs Activé Désactivé
Feux auxiliaires Activé Désactivé
Feux de route actifs Activé Désactivé
Feux de virage Activé Désactivé



<b>Pression des pneus</b>	
Étal. pression des pneus	
<b>Surveillance pneus</b>	
Activé	
Désactivé	
<b>Niveau force de direction</b>	
Bas	
Moyen	
Haut	
<b>Rétablir les paramètres voiture</b>	
Tous les menus de <b>Paramètres du véhicule</b> ont un réglage usine d'origine.	

### Informations associées

- MY CAR - voir page 13
- MY CAR - Paramètres système - voir page 20
- MY CAR - Systèmes d'assistance au conducteur - voir page 18
- MY CAR - Paramètres vocaux - voir page 21
- MY CAR - Paramètres pour Internet - voir page 22
- MY CAR - Paramètres de climatisation - voir page 22

- MY CAR - Informations - voir page 23

### MY CAR - Systèmes d'assistance au conducteur

L'option Systèmes d'assistance au conducteur dans le menu MY CAR traite les fonctions telles que le Système d'anticipation de collision et l'Assistance de sortie de voie.

<b>Système d'aide à la conduite</b>	
<b>Collision warning</b>	
Avertissement de collision	
Activé	
Désactivé	
Distance d'avertissement	
Courte	
Normal	
Longue	
Son d'avertissement	
Activé	
Désactivé	



Lane Departure Warning	Activé Désactivé
Activé au démarrage	Activé Désactivé
Sensibilité plus élevée	Activé Désactivé
<b>Lane Keeping Aid</b>	
Aide au maintien de voie	Activé Désactivé
Mode d'assistance	Mode intégral Steering assist only Seulement vibration
<b>Road sign information</b>	

Info signalisation routière	Activé Désactivé
Alerte de vitesse	Activé Désactivé
<b>DSTC</b>	
	Activé Désactivé
	Activé Désactivé
	Activé Désactivé

	Activé Désactivé
	Activé Désactivé

### Informations associées

- MY CAR - voir page 13
- MY CAR - Paramètres du véhicule - voir page 16
- MY CAR - Paramètres système - voir page 20
- MY CAR - Paramètres vocaux - voir page 21
- MY CAR - Paramètres pour Internet - voir page 22
- MY CAR - Paramètres de climatisation - voir page 22
- MY CAR - Informations - voir page 23



## MY CAR - Paramètres système

L'option Paramètres système dans le menu MY CAR permet d'effectuer certains réglages tels que l'heure ou la langue.

<b>Options du système</b>
<b>Paramètres horaires</b>
Horloge 24 heures
Activé
Désactivé
Heure d'été
Auto
Activé
Désactivé
Heure automatique
Activé
Désactivé
Position
Ici, vous pouvez régler la montre du combiné d'instruments.
<b>Langue</b>
Permet de sélectionner la langue des menus.

### Language: Driver display

Permet de choisir la langue des textes apparaissant sur le combiné d'instruments.

### Unités de dist. et de carb.

### Unité de température

Celsius  
Fahrenheit

Permet de sélectionner l'unité pour l'affichage de la température extérieure et des réglages de la climatisation.

### Economiseur d'écran

Activé  
Désactivé

Le contenu de l'écran disparaît après un instant d'inactivité et est remplacé par un écran vide si cette option est sélectionnée.

Le contenu de l'écran réapparaît si l'un des boutons ou des commandes de l'écran est actionné.

### Afficher le texte d'aide

Activé  
Désactivé

Un texte explicatif sur le contenu actuel de l'écran apparaît si cette option est sélectionnée.

### Rétablir les options du système

Tous les menus de **Options du système** ont un réglage usine d'origine.

### Informations associées

- MY CAR - voir page 13
- MY CAR - Paramètres du véhicule - voir page 16
- MY CAR - Systèmes d'assistance au conducteur - voir page 18
- MY CAR - Paramètres vocaux - voir page 21
- MY CAR - Paramètres de climatisation - voir page 22
- MY CAR - Paramètres pour Internet - voir page 22
- MY CAR - Informations - voir page 23



## MY CAR - Paramètres vocaux

L'option *Paramètres vocaux* du menu *MY CAR* permet de gérer les fonctions telles que les *instructions vocales* et la *liste de commandes vocales*.

### Paramètres de commande vocale

#### Didacticiel vocal

Vous trouverez ici des informations sur le fonctionnement du système.

#### Liste des commandes vocales

- Commandes globales
- Commandes de navigation
- Commandes radio
- Commandes médias
- Commandes de téléphone

Les options de menu affichent quelques exemples de commandes vocales.

#### User setting

- Par défaut
- Utilisateur appris

Vous pouvez ici choisir votre profil vocal.

**Par défaut** permet de rétablir les paramètres par défaut.

### Adaptation du locuteur

Grâce à **Adaptation du locuteur**, le système de commande vocale apprend à reconnaître la voix et la prononciation du conducteur. Un certain nombre de phrases apparaissent à l'écran, lesquelles doivent être lues par le conducteur. Lorsque le système est en phase d'apprentissage, la présentation des phrases s'interrompt. Vous pouvez ensuite sélectionner **Utilisateur appris** dans **User setting** pour permettre au système de mieux reconnaître l'utilisateur.

### Vit. de la voix synthétique

- Rapide
- Moyen
- Lent

Ici, vous pouvez modifier la vitesse de lecture de la voix du système pour les textes.

### Informations associées

- MY CAR - voir page 13
- MY CAR - Paramètres du véhicule - voir page 16
- MY CAR - Systèmes d'assistance au conducteur - voir page 18
- MY CAR - Paramètres système - voir page 20
- MY CAR - Paramètres de climatisation - voir page 22

- MY CAR - Paramètres pour Internet - voir page 22
- MY CAR - Informations - voir page 23



## MY CAR - Paramètres de climatisation

L'option Paramètres de climatisation du menu MY CAR permet d'effectuer certains réglages tels que les réglages du ventilateur et de la recirculation.

<b>Paramètres de climatisation</b>	
<b>Auto blower</b>	
Normal	
Haut	
Bas	
<b>Minuterie de recirculation d'air</b>	
Activé	
Désactivé	
<b>Auto rear defrost</b>	
Activé	
Désactivé	
<b>Auto driver seat heater</b>	
Activé	
Désactivé	

### Auto steering wheel heater

Activé  
Désactivé

### Système de qualité d'air intérieur

Activé  
Désactivé

### Réinit. paramètres de climatisation

Tous les menus de **Paramètres de climatisation** ont un réglage usine d'origine.

### Informations associées

- MY CAR - voir page 13
- MY CAR - Paramètres du véhicule - voir page 16
- MY CAR - Systèmes d'assistance au conducteur - voir page 18
- MY CAR - Paramètres système - voir page 20
- MY CAR - Paramètres vocaux - voir page 21
- MY CAR - Paramètres pour Internet - voir page 22
- MY CAR - Informations - voir page 23

## MY CAR - Paramètres pour Internet

L'option Paramètres pour Internet dans le menu MY CAR permet de gérer certaines fonctions comme Bluetooth® et Wi-Fi.

### Paramètres internet

#### Connexion via

Modem de la voiture

None

Vous pouvez choisir le mode de connexion de la voiture à Internet.

#### Modem de la voiture

Vous avez la possibilité de modifier les paramètres du modem de la voiture.

#### Bluetooth

Vous avez la possibilité de modifier les paramètres Bluetooth®.

#### Point d'accès Wi-Fi véhicule

Vous avez la possibilité de modifier les paramètres du point d'accès Wi-Fi de la voiture.

### Informations associées

- MY CAR - voir page 13
- MY CAR - Paramètres du véhicule - voir page 16





- MY CAR - Systèmes d'assistance au conducteur - voir page 18
- MY CAR - Paramètres système - voir page 20
- MY CAR - Paramètres vocaux - voir page 21
- MY CAR - Paramètres de climatisation - voir page 22
- MY CAR - Informations - voir page 23

### MY CAR - Informations

*L'option Informations du menu MY CAR permet de gérer les fonctions comme le nombre de clés et le numéro VIN.*

<b>Information</b>	
<b>Nombre de clés</b>	
<b>Numéro VIN</b>	

### Informations associées

- MY CAR - voir page 13
- MY CAR - Paramètres du véhicule - voir page 16
- MY CAR - Systèmes d'assistance au conducteur - voir page 18
- MY CAR - Paramètres système - voir page 20
- MY CAR - Paramètres vocaux - voir page 21
- MY CAR - Paramètres de climatisation - voir page 22
- MY CAR - Paramètres pour Internet - voir page 22

# 03

Language-Variant: fr-FR  
Platform: unassigned

## SYSTÈME AUDIO ET MULTIMÉDIA





## Système audio et multimédia

Le système audio et multimédia se compose de la radio 36, du lecteur multimédia 43, de la TV 76\* et de la possibilité de communiquer avec un téléphone mobile 56\*, qui peut, dans certains cas, être commandé à la voix 61\*. Il est possible de connecter la voiture à Internet 69 pour écouter de la musique en streaming grâce à des applications 72 par exemple.

Les informations sont affichées sur un écran de 7 pouces dans la partie supérieure de la console centrale. Vous pouvez commander les fonctions grâce aux boutons situés sur le volant, sous l'écran de la console centrale ou avec une télécommande 79\*.



Si le système audio et multimédia est activé au moment où le moteur est coupé, il sera activé automatiquement lorsque le contact sera mis au moins en position I et reproduira

la même source (radio par exemple) qu'avant la coupure du moteur (sur les voitures avec système Keyless\*, la porte conducteur doit être fermée).

Le système audio et multimédia peut être utilisé par tranche de 15 minutes quand la télécommande n'est pas dans le contacteur d'allumage en appuyant sur le bouton Marche/Arrêt.

Lors du démarrage de la voiture, le système audio et multimédia est momentanément désactivé puis reprend après le démarrage du moteur.

### NOTE

Sortez la télécommande du contacteur d'allumage si le système Infotainment est utilisé moteur à l'arrêt. Pour éviter de décharger inutilement la batterie.

### Powered by Gracenote®



## Dolby Digital, Dolby Pro Logic



Fabriqué sous licence de Dolby Laboratories. Dolby Digital, Dolby Pro Logic et le symbole en double D sont des marques déposées de Dolby Laboratories.

## Audyssey MultEQ



Le système Audyssey MultEQ a été employé dans le développement et l'élaboration du son pour assurer une qualité de son exceptionnelle.

\* Option/accessoire, pour de plus amples informations reportez-vous à l'Introduction.



## Système audio et multimédia - vue d'ensemble

Vue d'ensemble des composants du système audio et multimédia.

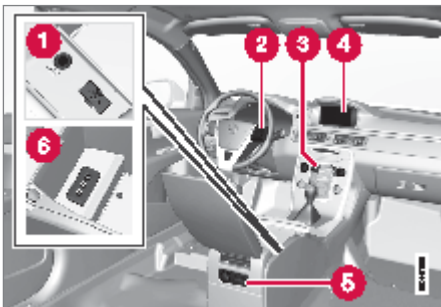

- 1 Entrées AUX et USB\* pour sources audio externes 49 (par exemple iPod®).
- 2 Commandes au volant.
- 3 Panneau de commande de la console centrale.
- 4 Écran 7". Il est possible de modifier l'apparence de l'écran et de suivre les réglages du combiné d'instruments. Référez-vous au manuel de conduite et d'entretien.
- 5 Panneau de commande arrière avec prise casque\*.
- 6 Entrée AV/AUX\*.

## Informations associées

- Système audio et multimédia - voir page 25
- Système audio et multimédia - gestion du système - voir page 26

## Système audio et multimédia - gestion du système

Le système audio et multimédia est commandé à partir de la console centrale et, partiellement, avec les commandes au volant, la commande vocale 61 ou la télécommande 79\*. L'information est présentée à l'écran, dans la partie supérieure de la console centrale.

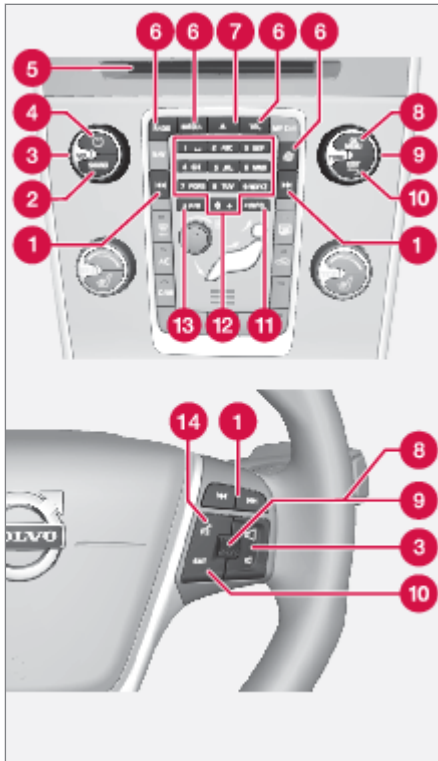

- 1** Navigation/avance rapide/recherche - Une courte pression permet de naviguer

parmi les plages d'un disque, les stations de radio présélectionnées<sup>1</sup> ou les chapitres<sup>2</sup>. Une **pression longue** permet d'avancer rapidement dans une plage de disque ou de rechercher la station de radio suivante.

- 2** **SOUND** - Appuyez pour accéder aux réglages audio (basses, aigus, etc.). Pour plus d'informations, référez-vous à généralités réglages audio 33 .
- 3** **VOL** - augmente ou réduit le volume.
- 4** **ON/OFF/MUTE** - Une **courte pression** allume le système et une **longue pression** (jusqu'à ce que l'écran s'éteigne) l'éteint. Notez que l'intégralité du système Sensus (y compris les fonctions de navigation\* et téléphone) sont arrêtées/démarrées simultanément. Appuyez brièvement pour éteindre le son (MUTE) ou le rétablir s'il a été coupé.
- 5** Fente d'insertion et d'éjection de disque.
- 6** **Sources principales** - appuyez pour sélectionner une source principale (par ex. **RADIO**, **MEDIA**). La dernière source active est affichée (par ex. **Menu FM** pour la radio). Lorsque vous avez sélectionné une source et que vous appuyez sur le bouton de sources principales, un menu de raccourcis apparaît.

- 7** Éjection d'un disque. Un disque reste en position éjectée pendant environ 12 secondes, il est ensuite "ravalé" par le lecteur par mesure de sécurité.
- 8** **OK/MENU** - appuyez sur la molette du volant ou sur le bouton de la console centrale pour accepter la sélection des menus. En vue normale, une pression sur **OK/MENU** affiche un menu correspondant à la source sélectionnée (par ex. **RADIO** ou **MEDIA**). Une flèche sur la droite de l'écran indique qu'il existe des sous-menus.
- 9** **TUNE** - tournez la molette au volant ou sur la console centrale pour naviguer parmi les plages de disque/dossiers, les stations de radio et de télévision\*, les contacts du répertoire téléphonique ou les options à l'écran.
- 10** **EXIT** - une **courte pression** permet l'accès au niveau de menu supérieur, interrompt la fonction active, termine/refuse un appel ou efface les caractères saisis. Une **longue pression** permet d'afficher une vue normale ou, si l'on se trouve sur une vue normale, au niveau supérieur du menu (menu de source principale). Fonction identique aux boutons de la source principale sur la console centrale (6).
- 11** **INFO** - Si une quantité d'informations supérieure à la quantité pouvant être affi-

<sup>1</sup> Ne concerne pas DAB.  
<sup>2</sup> DVD uniquement.



chée à l'écran est disponible, appuyez sur le bouton **INFO** pour voir le reste des informations.

- 12** Boutons de présélections, saisie de chiffres et de lettres.
- 13** **FAV** - Avec certaines sources, il est possible d'associer certaines fonctions au bouton **FAV**. Ainsi, une simple pression sur le bouton **FAV** permet d'activer la fonction associée. Référez-vous à voir page 32.
- 14** **Commande vocale** - appuyez pour activer la commande vocale.

## Informations associées

- Système audio et multimédia - navigation dans le menu - voir page 28
- Système audio et multimédia - voir page 25

## Système audio et multimédia - navigation dans le menu

*Le système audio et multimédia est commandé à partir de la console centrale et, partiellement, avec les commandes au volant, la commande vocale ou la télécommande 79\*. L'information est présentée à l'écran, dans la partie supérieure de la console centrale.*

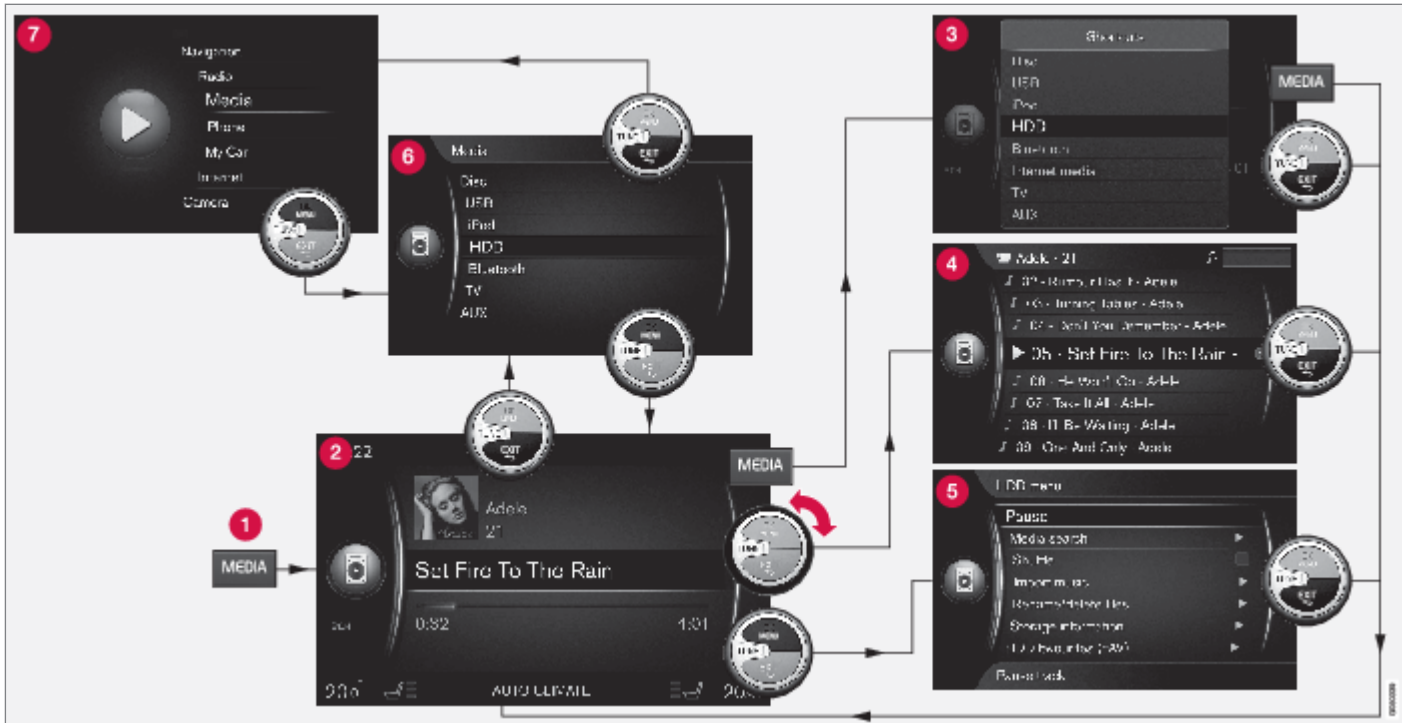

L'exemple montre l'accès à différentes fonctions lors de la lecture d'un média sur le disque dur de la voiture.

- 1 **Bouton de source principale** - appuyez sur ce bouton pour changer de source principale ou afficher le menu de raccourcis pour la source active.
- 2 **Vue normale** - mode normal pour la source.
- 3 **Menu de raccourcis** - affiche les options de menu fréquemment utilisées.



**4 Menu rapide** - mode rapide lorsque vous tournez **TUNE** pour changer par exemple de plage, de station de radio, etc.

**5 Menu source** - fonctions et réglages de la source active.

**6 Menu d'options source**<sup>3</sup> - affiche les sources que vous pouvez sélectionner.

**7 Menu sources principales** - affiche les sources principales qui peuvent également être sélectionnées avec les boutons de source principale (1).

L'aspect varie selon la source, l'équipement de la voiture, les réglages etc.

Choisissez la source principale en appuyant sur un bouton de source principale (1) (**RADIO** ou **MEDIA** par exemple). Pour naviguer dans les menus de la source, utilisez la commande **TUNE**, **OK/MENU**, **EXIT** ou le bouton de source principale (1).

Une option de menu dont le texte est gris clair n'est pas disponible. La raison peut être que la voiture n'est pas équipée de la fonction, la source n'est pas active/connectée ou qu'elle n'a aucun contenu.

Pour les fonctions disponibles, référez-vous à voir page 82.

## Informations associées

- Système audio et multimédia - gestion du système - voir page 26
- Système audio et multimédia - vue d'ensemble du menu - voir page 82

## Symboles sur l'écran

*Vue d'ensemble des symboles qui peuvent s'afficher à l'écran.*



*Champ d'activité/statut.*

Le champ d'activité/statut présente les activités en cours et, le cas échéant, leur statut. En raison de l'espace limité sur ce champ, tous les symboles n'apparaissent pas en même temps.

Symbole	Signification
	Se connecte à Internet par Bluetooth®.
	Connecté à Internet par Bluetooth®.

<sup>3</sup> N'existe que pour les sources principales avec plusieurs sources.





Symbole	Signification
	Non connecté à Internet par Bluetooth®.
	Se connecte à Internet via le modem de la voiture* <sup>A</sup> .  Les bâtonnets indiquent la puissance du signal du réseau de téléphonie mobile. Le type de connexion utilisé est indiqué sous ces bâtonnets.
	Connecté à Internet via le modem de la voiture* <sup>A</sup> .
	Non connecté à Internet via le modem de la voiture* <sup>A</sup> .
	Le symbole apparaît lorsque la position de la voiture est envoyée.
	Téléphone connecté.
	Appel entrant.
	Appel manqué.
	Appel en cours.

Symbole	Signification
	Message texte non lu.
	Microphone coupé.
	Mode silencieux (MUTE).

<sup>A</sup> Voitures avec Volvo On Call uniquement

### Informations associées

- Voiture connectée à Internet - voir page 69

### Panneau de commande arrière avec prise casque\*

*Il est possible de connecter les casques audio et d'écouter des supports différents, en les sélectionnant avec le panneau de commande arrière.*

Pour un rendu de son optimal, nous recommandons des casques d'une impédance de 16 à 32 ohm. Leur sensibilité doit être supérieure ou égale à 102 dB.

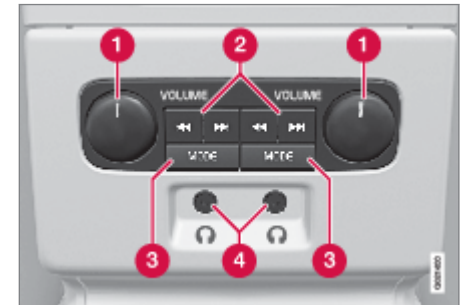

- 1 VOLUME** – Volume, gauche et droit.
- 2** Saut/recherche vers l'avant et vers l'arrière.
- 3 MODE** – Vous pouvez choisir d'écouter un support de l'une des sources **RADIO** (AM ou FM par exemple) ou **MEDIA** (CD ou source externe par exemple) ou Marche/Arrêt. Au sujet de la connexion par



AUX ou USB\* 51<sup>®</sup> ou par Bluetooth 52.

**4** Casque audio (3,5 mm).

## Activer/désactiver

Le panneau de commande est activé avec **MODE**. Pour la désactivation, il suffit d'exercer une longue pression sur **MODE** ou d'arrêter le moteur.

## Saut/recherche vers l'avant et vers l'arrière

Appuyez sur (2) pour naviguer parmi les plages CD/fichiers audio ou chercher la station de radio suivante.

## Limitations

La source audio (**Disque** par exemple) écoutée avec les haut-parleurs ne peut pas être commandée avec le panneau de commande arrière.

Pour pouvoir sélectionner une source audio avec **MODE** et l'écouter, il faut que la source soit connectée et dans la voiture.

## Informations associées

- Système audio et multimédia - voir page 25
- Système audio et multimédia - gestion du système - voir page 26

## Favoris

*Pour associer une fonction que vous utilisez souvent au bouton **FAV**. Vous avez la possibilité d'associer une fonction de chacune des sources principales (radio, média, MY CAR) et pour le navigateur internet lorsque la voiture est connectée à Internet. La fonction associée est alors facile à activer par une simple pression sur **FAV**.*

## Associer une fonction préférée

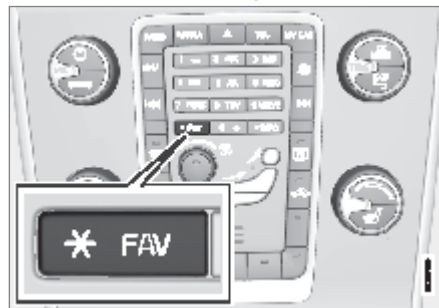

1. Choisissez une source principale (par ex. **RADIO, MEDIA**).
2. Sélectionnez la source (**AM, Bluetooth** par exemple).
3. En mode normal, appuyez sur **OK/MENU** puis choisissez le menu **FAV**.

Ou exercez une pression longue sur le bouton **FAV** jusqu'à l'apparition du menu.

4. Sélectionnez dans le menu la fonction que vous souhaitez associer au bouton **FAV**.

> Lorsque la source (AM ou Bluetooth<sup>®</sup> par exemple) est active, la fonction mémorisée est disponible avec une courte pression sur **FAV**.

## Informations associées

- Système audio et multimédia - voir page 25
- MY CAR - voir page 13
- Radio - voir page 36
- Lecteur multimédia - voir page 43
- Voiture connectée à Internet - voir page 69



## Système audio et multimédia - paramètres audio

Le système audio est étalonné pour offrir une reproduction optimale du son mais vous pouvez modifier les réglages selon vos besoins.

### Réglages pour une reproduction optimale du son

Le système audio est étalonné pour offrir une reproduction optimale du son avec un traitement numérique des signaux.

Cet étalonnage tient compte des haut-parleurs, de l'amplificateur, de l'acoustique de l'habitacle, des positions des auditeurs (etc.) pour chaque combinaison modèle de voiture/ système audio.

Il existe aussi un étalonnage dynamique qui tient compte de la position de la commande de volume, de la réception radio et de la vitesse de la voiture.

Les commandes décrites dans ce manuel comme **Basses**, **Aigus** et **Egaliseur** sont uniquement prévues pour permettre à l'utilisateur d'adapter le son à son goût personnel.

### Atténuation active du bruit<sup>4</sup>

La voiture est équipée d'une fonction d'atténuation active du bruit qui compense le bruit du moteur dans l'habitacle par le biais du système audio. Des microphones dans le plafond de la voiture détectent les bruits gênants

et le système audio émet un contre-signal pour atténuer ces bruits.

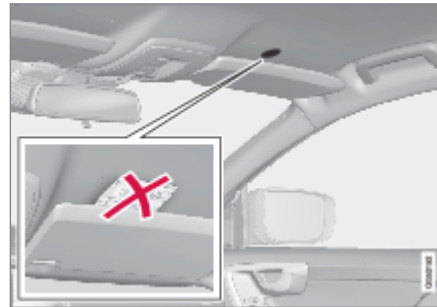

Microphones dans le plafond de la voiture. Leur emplacement et leur nombre dépend du modèle de la voiture.

#### **i** NOTE

Ne couvrez pas les micros de la voiture, le système audio pourrait alors émettre un son sourd.

### Informations associées

- Système audio et multimédia - paramètres audio - voir page 33
- Système audio et multimédia - paramètres audio avancés - voir page 34

## Système audio et multimédia - paramètres audio

Paramètres audio pour le système audio et multimédia.

Appuyez sur **SOUND** pour accéder au menu des paramètres audio (**Basses**, **Aigus**, etc.). Tournez **TUNE** pour naviguer jusqu'au paramètre souhaité (**Aigus** par exemple) et appuyez sur **OK/MENU** pour sélectionner.

Ajustez le réglage en tournant **TUNE** et mémorisez avec **OK/MENU**.

Continuez à tourner **TUNE** pour accéder aux autres options :

- **Son haut de gamme** - Réglages audio avancés 34.
- **Basses** - Niveau des graves.
- **Aigus** - Niveau des aigus.
- **Fader** - Balance entre haut-parleurs avant et arrière.
- **Balance** - Balance entre haut-parleurs droit et gauche.
- **Egaliseur** - Niveau audio pour différentes bandes de fréquences 35.
- **Volume Navigation** - Volume de la voix du système de navigation\*.
- **Volume Com. vocale** - Volume de la voix des commandes vocales<sup>6</sup>1.

<sup>4</sup> Concerne certains moteurs.



- **Volume Sonnerie** - Volume de la sonnerie de la voiture pour une téléphone mobile connecté56.
- **Volume Ass. station** - Volume de l'aide au stationnement\*.
- **Cross Traffic Alert-vol.** - Volume pour le système CTA\*.
- **Compensation volume** - Contrôle automatique du volume par rapport aux bruits dans l'habitacle35.
- **Réinit. param. son.** - Permet de réinitialise les paramètres audio aux valeurs usine.

## Informations associées

- Système audio et multimédia - gestion du système - voir page 26
- Système audio et multimédia - navigation dans le menu - voir page 28
- Système audio et multimédia - paramètres audio avancés - voir page 34
- Système audio et multimédia - paramètres audio - voir page 33

## Système audio et multimédia - paramètres audio avancés

*Pour personnaliser les réglages audio de la radio et du système multimédia selon vos besoins.*

*Vous pouvez accéder à tous les réglages audio avancés en appuyant sur **SOUND** pour accéder au menu correspondant. Tournez **TUNE** pour accéder à **Son haut de gamme** et appuyez sur **OK/MENU**.*

### Profil audio

Vous pouvez optimiser le rendu sonore pour les différents compartiments de la voiture. Vous pouvez régler un profil audio pour **Siège conducteur, Sièges arrières** ou **Ensemble du véhicule**.

1. Tournez **TUNE** pour accéder à **Scène sonore** et appuyez sur **OK/MENU**.
2. Sélectionnez le profil audio en tournant **TUNE** et confirmez avec **OK/MENU**.

### Surround

Il est possible d'activer et de désactiver le système surround. En position marche, le système choisit les réglages pour obtenir le meilleur son possible. Normalement **DPL II** et **DPL II** apparaissent à l'écran. Si l'enregistrement a été fait en Dolby Digital, la lecture aura lieu avec ce réglage, **DIGITAL** apparaît à l'écran. En position Arrêt, la stéréo à 3 canaux est sélectionnée.

1. Tournez **TUNE** pour accéder à **Surround** et appuyez sur **OK/MENU**.
2. Appuyez sur **OK/MENU** pour activer/désactiver le système surround.

Le niveau de surround peut être ajusté séparément si le système est activé.

1. Tournez **TUNE** pour naviguer parmi les réglages de niveau et validez avec **OK/MENU**.
2. Sélectionnez le niveau de surround en tournant **TUNE** et confirmez avec **OK/MENU**.

### Haut-parleur de basses

Le niveau sonore du haut-parleur de basses peut être réglé séparément.

1. Tournez **TUNE** pour accéder à **Subwoofer** et appuyez sur **OK/MENU**.
2. Sélectionnez le niveau sonore en tournant **TUNE** et confirmez avec **OK/MENU**.

### Haut-parleur central

Le niveau sonore du haut-parleur central peut être réglé séparément. Si le système surround est activé, **DPL II niveau centre** est sélectionné, sinon, c'est **Niveau centre 3 canaux** qui est sélectionné.

1. Tournez **TUNE** pour accéder à **Centre** et appuyez sur **OK/MENU**.
2. Sélectionnez le niveau sonore en tournant **TUNE** et confirmez avec **OK/MENU**.



### Informations associées

- Système audio et multimédia - paramètres audio - voir page 33
- Système audio et multimédia - paramètres audio - voir page 33
- Système audio et multimédia - gestion du système - voir page 26
- Réglage de l'égaliseur - voir page 35
- Réglage du volume et du contrôle automatique du volume - voir page 35
- Réglage du volume sonore de la source audio externe - voir page 51

### Réglage de l'égaliseur

Réglez l'égaliseur et adaptez individuellement le niveau sonore pour les différentes bandes de fréquences de radio et la TV.

1. Appuyez sur **SOUND** pour accéder au menu des paramètres audio. Tournez **TUNE** pour accéder à **Egaliseur** et appuyez sur **OK/MENU**.
2. Sélectionnez la bande de fréquence en tournant **TUNE** et confirmez avec **OK/MENU**.
3. Ajustez le réglage du son en tournant **TUNE** et confirmez avec **OK/MENU** ou annulez avec **EXIT**. Continuez de manière identique avec les différentes bandes de fréquences que vous voulez modifier.
4. Une fois le réglage du son terminé, appuyez sur **EXIT** pour valider et revenir au mode normal.

### Informations associées

- Système audio et multimédia - paramètres audio avancés - voir page 34
- Système audio et multimédia - gestion du système - voir page 26
- Système audio et multimédia - navigation dans le menu - voir page 28

### Réglage du volume et du contrôle automatique du volume

Pour régler le contrôle automatique du volume par rapport aux bruits dans l'habitacle.

Le système audio compense le bruit dans l'habitacle en augmentant le volume en fonction de la vitesse de la voiture. Différents niveaux de compensation sont disponibles : **Bas**, **Moyen**, **Haut** ou **Désactivé**.

1. Appuyez sur **SOUND** pour accéder au menu des paramètres audio. Tournez **TUNE** pour accéder à **Compensation volume** et appuyez sur **OK/MENU**.
2. Sélectionnez le niveau en tournant **TUNE** et confirmez avec **OK/MENU**.

### Informations associées

- Système audio et multimédia - paramètres audio avancés - voir page 34
- Système audio et multimédia - gestion du système - voir page 26
- Système audio et multimédia - navigation dans le menu - voir page 28



## Radio

Vous pouvez écouter les stations de radio des bandes AM<sup>5</sup> et FM et, dans certains cas, la radio numérique (DAB), page 42\*.

Avec une voiture connectée à Internet 69, vous pouvez écouter des radios internet. Référez-vous à voir page 72.



Commande des fonctions radio.

Pour l'utilisation de la radio, référez-vous à Utiliser le système 26 et à navigation dans les menus 28.

Il est possible d'associer certaines fonctions au bouton **FAV**. Ainsi, une simple pression sur le bouton **FAV** permet d'activer la fonction associée. Référez-vous à voir page 32.

## Radio AM<sup>5</sup>/FM

- voir page 36
- voir page 38
- voir page 39

## Radio numérique (DAB)\*

- voir page 42
- voir page 42
- voir page 42
- voir page 38
- voir page 39

## Radio internet

- voir page 72

## Informations associées

- Système audio et multimédia - vue d'ensemble du menu - voir page 82

## Recherche de stations de radio

La radio compose automatiquement une liste de stations 37 dont elle reçoit les signaux.

Une recherche automatique de stations de radio 37 utilise la liste de stations créée par la radio. Vous pouvez aussi effectuer une recherche manuelle des stations de radio 37.

Vous pouvez choisir la recherche de stations de radio doit être effectuée manuellement ou automatiquement.

1. En mode FM, naviguez jusqu'à **Menu FM** → **Syntonner stations par**.
2. Tournez **TUNE** jusqu'à **Liste des stations** ou **Syntonisation manuelle** puis validez avec **OK/MENU**.



## NOTE

La réception dépend de la puissance du signal et de sa qualité. La réception peut être perturbée par différents facteurs comme des bâtiments élevés ou l'éloignement de l'émetteur. Le niveau de la couverture peut aussi varier selon l'endroit où vous vous trouvez.

## Informations associées

- Radio - voir page 36

<sup>5</sup> Sauf V60 Plug-in Hybrid.



## Recherche de stations de radio automatique

La radio compose automatiquement une liste des stations 37 que la recherche automatique utilise.

Si la recherche automatique des stations de radio est sélectionnée 36, il est possible de chercher en mode normal et dans la liste de stations.

### Recherche de stations de radio en mode normal

- En mode FM, appuyez sur / sur la console centrale (ou sur les commandes au volant).
  - > La radio passe à la première station précédente/suivante.

### Recherche de stations de radio dans la liste de stations

1. En mode FM, tournez **TUNE**. **Liste de stations FM** s'affiche.
2. Tournez **TUNE** jusqu'à une station et validez avec **OK/MENU**.

Il est possible d'alterner entre la recherche manuelle de stations de radio 37 à la recherche automatique dans la liste de fréquences en appuyant sur **INFO** sur la console centrale.

### Informations associées

- Recherche de stations de radio - voir page 36

## Liste des stations de radio

La radio compose automatiquement une liste des stations dont elle reçoit les signaux. Vous pouvez ainsi trouver une station tout en conduisant dans une zone dont vous ne connaissez ni les stations de radio ni leurs fréquences.

La recherche automatique de stations de radio 37 utilise la liste de stations créée.

### NOTE

- La liste ne montre que les fréquences des stations reçues, **et non** une liste complète de toutes les fréquences de la bande sélectionnée.
- Si le signal de la station écoutée est faible, la radio ne pourra peut-être pas mettre à jour la liste. Si cela se produit, appuyez sur le bouton **INFO** (en présence de la liste de stations à l'écran) pour passer en recherche manuelle des stations 37 et choisir une fréquence.

### Informations associées

- Recherche de stations de radio - voir page 36

## Recherche manuelle de stations de radio

La radio crée automatiquement une liste de stations de radio 37 mais vous pouvez effectuer une recherche manuelle des stations de radio.

Si la recherche manuelle des stations de radio est sélectionnée 36, il est possible de chercher en mode normal et dans la liste de fréquences.

### Recherche de stations de radio en mode normal

- En mode FM, appuyez sur / sur la console centrale (ou sur les commandes au volant).
  - > La fréquence passe de 93,3 à 93,4 MHz par exemple.

Pour passer à la fréquence précédente/suivante avec un signal fort, exercez une longue pression sur / .

### Recherche de stations de radio dans la liste de fréquences

1. En mode FM, tournez **TUNE**. **Syntonisation FM** s'affiche.
2. Tournez **TUNE** jusqu'à une fréquence et validez avec **OK/MENU**.

Il est possible d'alterner entre la recherche automatique de stations de radio 37 et la recherche manuelle dans la liste de fréquences.



ces en appuyant sur **INFO** sur la console centrale.

## Informations associées

- Recherche de stations de radio - voir page 36
- Recherche de stations de radio automatique - voir page 37

## Stations de radio en présélection

*Les stations de radio fréquemment écoutées peuvent être avantageusement mémorisées en présélection pour en faciliter l'accès.*



*Boutons de présélection.*

## Radio AM<sup>6</sup>/FM

Il est possible de mémoriser 10 présélections par bande de fréquence (par exemple **AM**).

Les présélections mémorisées sont choisies avec les boutons de présélection.

1. Réglez une station, référez-vous à voir page 36.
2. Maintenez un des boutons de présélection enfoncé pendant quelques secondes, le son est coupé pendant ce temps et revient lorsque la station est mémorisée.

Le bouton de présélection peut maintenant être utilisé.

Une liste des stations pré-réglées peut être affichée à l'écran.

- Activez/désactivez la fonction en mode FM/AM sous **Menu AM** → **Montrer** → **Présélections** ou **Menu FM** → **Montrer** → **Présélections**.

## Radio numérique (DAB)\*

Il est possible de mémoriser 10 présélections par bande. Pour mémoriser une station en présélection, exercez une longue pression sur le bouton de présélection souhaité. Pour plus de précisions, référez-vous à Radio FM/AM ci-dessus. Les présélections mémorisées sont choisies avec les boutons de présélection.

Une présélection contient une station mais aucune station auxiliaire. Si une station auxiliaire est écoutée et qu'une présélection est enregistrée, seule l'identité de la station principale est mémorisée. La raison est que les stations auxiliaires sont éphémères. Lorsque vous sélectionnez à nouveau la présélection, la station contenant la station auxiliaire sera émise. La présélection ne dépend pas de la liste de stations.

Une liste des stations pré-réglées peut être affichée à l'écran.

<sup>6</sup> Sauf V60 Plug-in Hybrid.

\* Option/accessoire, pour de plus amples informations reportez-vous à l'Introduction.





- Activez/désactivez la fonction en mode DAB sous **Menu DAB** → **Montrer** → **Présélections**.

#### NOTE

Le système DAB du système audio ne supporte pas toutes les fonctions comprises dans la norme DAB.

#### Informations associées

- Recherche de stations de radio - voir page 36
- Système audio et multimédia - navigation dans le menu - voir page 28

#### Fonctions RDS

*A l'aide de la fonction RDS, la radio peut automatiquement rechercher l'émetteur le plus puissant. RDS permet de rechercher des informations routières (TP) par exemple ainsi que certains types de programmes (PTY).*

RDS (Radio Data System) associe différents émetteurs FM pour créer un réseau. Un émetteur FM d'un tel réseau envoie des informations offrant les fonctions suivantes à une radio RDS :

- Passage automatique à un émetteur plus fort si la réception est mauvaise.
- Recherche de types de programmes comme les informations routières.
- Réception d'informations textuelles concernant les programmes en cours.

#### NOTE

Certaines stations de radio n'utilisent pas le RDS ou que certaines parties de cette fonctionnalité.

Si un type de programmes est détecté, la radio change de station et la source sonore en cours est interrompue. Si le lecteur CD est actif par exemple, il est mis en pause. La station à l'origine de l'interruption est diffusée avec un volume sonore pré-réglé 41. Lorsque le type de programmes est terminé,

la radio revient à la source sonore et au volume précédents.

Les fonctions de programmes alerte, informations routières (TP) et types de programmes (PTY) sont interrompus selon un ordre de priorité où l'alerte est le plus important et le type de programmes l'est le moins. Appuyez sur **EXIT** pour revenir à la source interrompue, appuyez sur **OK/MENU** pour supprimer le message.

#### Informations associées

- Alerte en cas d'accident ou de catastrophe - voir page 40
- Informations routières (TP) - voir page 40
- Types de programmes (PTY) - voir page 40
- Libellé radio - voir page 41
- Mise à jour automatique de fréquence de radio (AF) - voir page 41



## Alerte en cas d'accident ou de catastrophe

La fonction radio est utilisée pour avertir le public d'un accident important ou d'une catastrophe. Le message **ALARME!** apparaît à l'écran lorsqu'un avis d'alarme est transmis.

Cette alarme ne peut pas être interrompue temporairement ni désactivée.

### Informations associées

- Fonctions RDS - voir page 39

## Informations routières (TP)

Cette fonction interrompt la source écoutée pour diffuser les informations routières émises sur le réseau RDS des stations de radio réglées.

Le témoin indique que la fonction est activée. Si la station peut envoyer des informations routières, apparaît (fortement allumé) sur l'écran, sinon sera grisé.

- Activez/désactivez la fonction en mode FM sous **Menu FM** → .

### Informations associées

- Fonctions RDS - voir page 39

## Types de programmes (PTY)

Vous pouvez choisir un ou plusieurs types de programmes (musique pop et classique par exemple) pour la radio DAB\*. Après avoir sélectionné un type de programmes, la navigation n'est possible que parmi les stations qui émettent le type de programmes.

Les types de programme sont sélectionnés en mode DAB sous **Menu DAB** → **Filtrage par type de prog. (PTY)**.

1. Tournez **TUNE** jusqu'à ce que le type de programme soit sélectionné/désélectionné.
2. Sélectionnez/désélectionnez le type de programme avec **OK/MENU**.
3. Une fois les types de programme sélectionnés, quittez le système de menu avec **EXIT**.

Le symbole PTY apparaît sur l'écran lorsque la fonction est active.

Dans certains cas, la radio DAB quitte le mode PTY, référez-vous à voir page 42.

### Informations associées

- Fonctions RDS - voir page 39



## Contrôle du volume pour les fonctions RDS

Le volume des fonctions RDS intercalées, comme l'alerte ou les informations routières (TP), est réglé suivant chaque type de programme. Si le niveau sonore est réglé durant l'interruption de programme, le nouveau volume est mémorisé pour l'interruption suivante.

### Informations associées

- Fonctions RDS - voir page 39
- Alerte en cas d'accident ou de catastrophe - voir page 40
- Informations routières (TP) - voir page 40

## Libellé radio

Certaines stations RDS émettent des informations concernant le contenu du programme, le nom des artistes etc. Ces informations s'affichent à l'écran. Le libellé radio est disponible pour la radio FM et la radio DAB\*.

- Activez/désactivez la fonction en mode FM/DAB sous **Menu FM → Texte radio** ou **Menu DAB → Texte radio**.

### Informations associées

- Fonctions RDS - voir page 39
- Radio numérique (DAB)\* - voir page 42

## Mise à jour automatique de fréquence de radio (AF)

La fonction sélectionne l'émetteur le plus puissant pour la station de radio réglée.

Pour trouver un émetteur puissant, la fonction peut, dans de rares cas, chercher sur toute la bande FM.

- Activez/désactivez la fonction en mode FM sous **Menu FM → Fréquences alternatives (AF)**.

### Informations associées

- Fonctions RDS - voir page 39



## Radio numérique (DAB)\*

DAB (Digital Audio Broadcasting) est un système de diffusion numérique de radio. La voix supporte les systèmes DAB, DAB+ et DMB.

### NOTE

La couverture DAB n'est pas identique partout. S'il n'y a pas de couverture, le message **Pas de réception** s'affiche à l'écran.

## Informations associées

- Radio - voir page 36
- Stations de radio en présélection - voir page 38
- Types de programmes (PTY) - voir page 40
- Libellé radio - voir page 41
- Radio numérique (DAB)\* - station auxiliaire - voir page 42
- Liaison DAB à DAB - voir page 42

## Radio numérique (DAB)\* - station auxiliaire

Les composants secondaires sont souvent nommés stations auxiliaires. Ils sont temporaires et peuvent contenir des traductions du programme principal dans d'autres langues par exemple.

Si une ou plusieurs stations auxiliaires sont émises, le symbole **V** apparaît à gauche du nom de la station, sur l'écran. Une station auxiliaire est reconnaissable par le symbole - à gauche du nom de la station, sur l'écran.

Tournez **TUNE** pour accéder aux stations auxiliaires.

Seules les stations auxiliaires de la station principale sélectionnée peuvent être écoutées. Pour écouter les stations auxiliaires d'autres stations principales, il faudra d'abord sélectionner cette dernière.

## Informations associées

- Radio numérique (DAB)\* - voir page 42

## Liaison DAB à DAB

La liaison DAB à DAB signifie que la radio DAB peut passer d'une station à mauvaise réception ou sans réception vers la même station d'un autre groupe de stations avec une meilleure réception.

Vous pourrez noter un certain délai lors du changement de groupe de stations. La radio peut rester silencieuse un instant entre le moment où la station actuelle est coupée et le moment où la nouvelle station est disponible.

- Activez/désactivez la fonction en mode DAB sous **Menu DAB** → **Suivi des stations DAB-DAB**.

## Informations associées

- Radio numérique (DAB)\* - voir page 42



## Lecteur multimédia

Le lecteur multimédia peut lire des éléments audio et des films à partir de CD/DVD et de sources externes connectées au port AUX/USB ou sans fil, par une diffusion en streaming de fichiers audio 52 à partir d'unités externes via Bluetooth®. Certains lecteurs multimédia peuvent diffuser des émissions TV\* et même communiquer avec un téléphone mobile 56 par Bluetooth®.

Vous pouvez copier de la musique depuis un disque/une clé USB<sup>7</sup> sur le disque dur 48(HDD) de la voiture.

Avec une voiture connectée à Internet 69, vous pouvez écouter des radios internet, des livres audio et utiliser des services de musique en ligne. Référez-vous à voir page 72.



Commande du lecteur multimédia.

Pour les fonctions de base de lecture et de navigation, référez-vous à Utiliser le système 26 et à navigation dans les menus 28.

Il est possible d'associer certaines fonctions au bouton **FAV**. Ainsi, une simple pression sur le bouton **FAV** permet d'activer la fonction associée. Référez-vous à voir page 32.

### Informations associées

- Système audio et multimédia - voir page 25
- Commande vocale - téléphone mobile - voir page 66
- Télécommande\* - voir page 79
- Lecteur multimédia - formats de fichiers compatibles - voir page 49

## CD/DVD\*

Le lecteur multimédia 43 peut lire les CD/DVD préenregistrés et gravés.

Le lecteur multimédia supporte et peut lire les types de disque et de fichier suivants :

- CD/DVD préenregistrés (CD/DVD audio).
- Disques vidéo/DVD préenregistrés (DVD vidéo).
- CD/DVD gravés avec des fichiers audio.

Pour de plus amples informations relatives au format support, référez-vous à compatibilité du format fichier 49.



### NOTE

Certains fichiers audio protégés contre la copie par les maisons de disques ou de manière privée peuvent ne pas être lus par le lecteur.

<sup>7</sup> En fonction du marché.



Il est possible de copier de la musique depuis un disque<sup>8</sup> sur le disque dur (HDD) 48 de la voiture pour l'écouter.

Il est possible d'associer certaines fonctions au bouton **FAV**. Ainsi, une simple pression sur le bouton **FAV** permet d'activer la fonction associée. Référez-vous à voir page 32.

Pour les fonctions de base de lecture et de navigation, référez-vous à Utiliser le système 26 et à navigation dans les menus 28. Vous trouverez une description plus détaillée ci-dessous.

### Lecture et navigation avec des CD/DVD audio

Tournez **TUNE** pour ouvrir l'arborescence du disque. Naviguez dans l'arborescence en tournant **TUNE**.

Appuyez sur **OK/MENU** pour lancer la lecture d'une page.

### Lecture et navigation avec des CD/DVD gravés

À l'insertion d'un disque avec des fichiers audio/vidéo, la structure du menu du disque doit être lue. En fonction de la qualité du disque et de la quantité d'informations qu'il contient, il peut se passer un instant avant le début de la lecture.

Tournez **TUNE** pour ouvrir l'arborescence du disque ou pour chercher par catégories.

Naviguez dans l'arborescence en tournant **TUNE**, sélectionnez un répertoire avec **OK/MENU** et utilisez **EXIT** pour revenir en arrière.

Appuyez sur **OK/MENU** pour lancer la lecture d'un fichier.

Une fois la lecture d'un fichier terminée, les fichiers suivants dans le même répertoire sont lus. Le passage au répertoire suivant est automatique lorsque tous les fichiers du répertoire en cours ont été lus.

### Lecture et navigation avec des DVD vidéo

Pour l'utilisation des DVD vidéo, référez-vous à voir page 46.

### Recherche de média



Il est possible de chercher de la musique sur vos unités. Vous pouvez effectuer la recherche sur une clé USB, un disque ou le disque dur. Plus de précisions concernant la fonction de recherche 45.



### Informations associées

- Système audio et multimédia - gestion du système - voir page 26
- Avance/retour rapide - voir page 44
- Lecture aléatoire des plages d'un disque ou des fichiers audio - voir page 45

### Avance/retour rapide

*Il est possible d'effectuer une avance ou un recul rapide sur les fichiers audio et vidéo.<sup>9</sup>*

Maintenez le bouton  /  enfoncé pour avancer ou reculer rapidement sur les fichiers audio/vidéo.

Une seule vitesse est disponible pour les fichiers audio alors que les fichiers vidéo disposent de plusieurs vitesses. Appuyez plusieurs fois sur les boutons  /  pour augmenter la vitesse d'avance/recul des fichiers vidéo. Relâchez le bouton pour revenir à la lecture du film en vitesse normale.

### Informations associées

- Système audio et multimédia - gestion du système - voir page 26

<sup>8</sup> Certains marchés.

\* Option/accessoire, pour de plus amples informations reportez-vous à l'Introduction.



## Lecture aléatoire des plages d'un disque ou des fichiers audio

Cette fonction permet d'écouter les plages/fichiers audio dans un ordre aléatoire<sup>10</sup>.

Pour écouter les plages/fichiers audio de la source sélectionnée dans un ordre aléatoire :

1. Appuyez sur **OK/MENU**.
2. Tournez **TUNE** jusqu'à **Aléatoire**.
3. Appuyez sur **OK/MENU** pour activer/désactiver la fonction.

## Informations associées

- Système audio et multimédia - gestion du système - voir page 26
- Média Bluetooth® - voir page 52

## Recherche de média

Il est possible de chercher de la musique sur vos unités. Vous pouvez effectuer la recherche sur une clé USB 49, un disque 43 et sur le disque dur 48.

La recherche de média est disponible en mode normal pour les sources **Disque**, et .

Pour lancer la recherche, appuyez sur **OK/MENU** puis sélectionnez **Recherche de médias**.

## Fonction de recherche



Recherche à l'aide de la roulette de saisie.

- 1 Liste des caractères.
- 2 Changement de mode de saisie (voir le tableau suivant).

Utilisez la roulette de saisie pour écrire le mot à chercher.

1. Tournez **TUNE** jusqu'à la lettre souhaitée, appuyez sur **OK/MENU** pour valider. Il est aussi possible d'utiliser les boutons alphanumériques du panneau de commande de la console centrale.

Pour passer en mode de saisie de chiffres ou de caractères spéciaux ou pour ouvrir la liste de résultats, tournez **TUNE** jusqu'à l'une des options (voir tableau suivant) dans la liste pour le changement de mode de saisie (2) et appuyez sur **OK/MENU**.

2. Continuez avec la lettre suivante et ainsi de suite.
3. Une fois le terme à chercher saisi, sélectionnez **Rechercher**.
  - > La recherche est lancée. Les résultats sont affichés et classés selon les catégories suivantes : artistes, albums, plages, genres, années et compositeurs.
4. Tournez **TUNE** jusqu'à une catégorie et appuyez sur **OK/MENU**.
5. Tournez **TUNE** pour sélectionner un support puis appuyez sur **OK/MENU** pour lancer la lecture.

<sup>9</sup> Ne concerne que les CD/DVD\*, les appareils USB et iPod®.

<sup>10</sup>Ne concerne pas les DVD vidéo. Pour les sources sonores externes connectées à l'entrée AUX/USB, seuls USB et iPod® sont concernés. Tous les téléphones mobiles ne sont pas compatibles.



Language-Variant: fr-FR  
Platform: unassigned

Name: Melco-Supplement  
Version: 1  
PDF extracted: 2013-06-27T14:33:10.833+02:00

/ABC	Altermnez entre lettres et chiffres avec <b>OK/MENU</b> .
PLUS	Passez aux caractères spéciaux avec <b>OK/MENU</b> .
Chercher	Effectuer une recherche de média.

Une courte pression sur **EXIT** permet de supprimer un caractère saisi. Avec une longue pression sur **EXIT**, tous les caractères saisis seront effacés.

Si vous appuyez sur un bouton numéroté de la console centrale lorsque le cadran alphanumérique est affiché (voir illustration précédente), une liste de caractères apparaît. Maintenez le bouton numéroté enfoncé jusqu'à la lettre souhaitée et relâchez. Continuez avec la lettre suivante et ainsi de suite. Lorsque vous appuyez sur un bouton, la saisie est confirmée lorsque vous appuyez ensuite sur un autre bouton.

## Lecture et navigation avec des DVD vidéo

*Lors de la lecture d'un DVD vidéo un menu de disque peut apparaître à l'écran. Le menu de disque vous permet de choisir des fonctions et des réglages supplémentaires comme les sous-titres, la langue et le choix des scènes.*

*Pour les fonctions de base de lecture et de navigation, référez-vous à Utiliser le système 26. Vous trouverez une description plus détaillée ci-dessous.*

**i NOTE**

La lecture de films n'est possible que lorsque la voiture est à l'arrêt. Lorsque la voiture roule à plus de 8 km/h, aucune image n'apparaît et l'écran affiche **La vidéo n'est pas disponible en roulant**, mais le son est reproduit. L'image apparaît à nouveau dès que la vitesse de la voiture est inférieure à 6 km/h.

## Navigation dans le menu du DVD vidéo



La navigation dans le menu du DVD vidéo est assurée avec les boutons numérotés de la console centrale comme sur l'illustration ci-dessus.



### Changer de chapitre ou de titre

Tournez **TUNE** pour ouvrir la liste de chapitres et y naviguer (si le film est en lecture, il est mis en pause). Appuyez sur **OK/MENU** pour choisir un chapitre. Cela permet aussi de revenir à la position d'origine (si le film était en lecture, celle-ci reprend). Appuyez sur **EXIT** pour accéder à la liste de titres.

Dans la liste, vous pouvez choisir le titre en tournant **TUNE** puis en confirmant avec **OK/MENU**. Cela vous ramène à la liste de chapitres. Appuyez sur **OK/MENU** pour activer le choix et revenir à la position d'origine. **EXIT** permet d'interrompre la sélection et de revenir à la position d'origine (sans sélection).





Il est également possible de changer de chapitre en appuyant sur  /  sur la console centrale ou avec les commandes\* au volant.

### Informations associées

- Système audio et multimédia - gestion du système - voir page 26
- Angle de vue lors de la lecture de DVD vidéo - voir page 47
- Avance/retour rapide - voir page 44
- Lecture aléatoire des pages d'un disque ou des fichiers audio - voir page 45
- Lecteur multimédia - formats de fichiers compatibles - voir page 49

### Angle de vue lors de la lecture de DVD vidéo

*Si la fonction est supportée par le DVD vidéo, il est alors possible de choisir l'angle de prise de vue de la caméra pour une certaine scène.*

En mode disque, naviguez jusqu'à **Menu DVD vidéo** → **Paramètres avancés** → **Angles**.

### Informations associées

- Système audio et multimédia - gestion du système - voir page 26
- Lecture et navigation avec des DVD vidéo - voir page 46

### Réglages image

*Il est possible de faire des réglages vidéo (lorsque la voiture est à l'arrêt) pour la luminosité et le contraste.*

1. Appuyez sur **OK/MENU** et sélectionnez **Paramètres d'image** puis validez avec **OK/MENU**.
2. Tournez **TUNE** jusqu'au paramètre à régler et validez avec **OK/MENU**.
3. Réglez le paramètre en tournant **TUNE** et confirmez avec **OK/MENU**.

Pour revenir à la liste des réglages, appuyez sur **OK/MENU** ou **EXIT**.

### Informations associées

- Système audio et multimédia - gestion du système - voir page 26
- Système audio et multimédia - voir page 25





## Disque dur (HDD)\*

Il est possible de copier de la musique depuis un disque/une clé USB<sup>11</sup> sur le disque dur (HDD) de la voiture pour l'écouter.

Pour de plus amples informations relatives au format support, référez-vous à compatibilité du format fichier 49.

Pour les fonctions de base de lecture et de navigation, référez-vous à Utiliser le système 26 et à navigation dans les menus 28. Vous trouverez une description plus détaillée ci-dessous.

## Copier de la musique sur le disque dur

Les fichiers audio sont représentés par le symbole  et les répertoires par le symbole .

1. Appuyez sur **MY CAR** sur la console centrale et sélectionnez **Menu HDD**.
2. Choisissez de copier depuis **disque/USB**.
3. Sélectionnez ce que vous souhaitez copier puis **Continuer**.
4. **Sélectionner destination** pour l'emplacement de la musique copiée.
  - > **Import. musique de disque/Import. musique de clé USB**

Ne retirez pas le disque/la clé USB avant la fin du transfert - **Fichiers de musique importés**.

## Formats de fichiers pouvant être copiés sur le disque dur

CD/DVD - mp3, wma, aac.

USB - mp3, mp4, wma, aac, m4a, m4b

## Renommer/supprimer un répertoire ou un fichier

1. Appuyez sur **OK/MENU** et choisissez **Renommer/effacer fichiers**.
2. Sélectionnez le répertoire ou le fichier, appuyez sur **OK/MENU** puis sélectionnez **Renommer** ou **Supprimer**.
3. Utilisez la roulette de saisie pour écrire le nouveau nom puis appuyez sur **Sauver**.

Il n'est pas possible de donner le même nom à deux fichiers différents. Si vous essayez, le système conservera l'ancien nom.

## Lecture et navigation

Il est possible d'associer certaines fonctions au bouton **FAV**. Ainsi, une simple pression sur le bouton **FAV** permet d'activer la fonction associée. Référez-vous à voir page 32.

## Ordre de lecture

La lecture s'effectue en suivant l'ordre de la liste. Pour mélanger l'ordre de lecture,

appuyez sur **OK/MENU** puis sélectionnez **Aléatoire**.

## Recherche de média

Il est possible de chercher de la musique sur vos unités. Vous pouvez effectuer la recherche sur une clé USB, un disque ou le disque dur. Plus de précisions concernant la fonction de recherche 45.

## Informations concernant la capacité de stockage

Pour connaître la capacité de stockage et l'utilisation du disque dur, appuyez sur **OK/MENU** puis sélectionnez **Informations de stockage**.

## Informations associées

- Lecteur multimédia - voir page 43

<sup>11</sup>En fonction du marché.



## Lecteur multimédia - formats de fichiers compatibles

Le lecteur multimédia peut lire un grand nombre de types de fichier et il est compatible avec les formats des tableaux suivants.

### Formats de fichier compatibles pour les CD/DVD

#### NOTE

La lecture de disque double format ou double couche (DVD Plus, CD/DVD), plus épais qu'un CD ordinaire, ne peut pas être garantie et même impliquer des perturbations.

Si un CD contient des fichier MP3 et des plages CDDA, tous les morceaux en MP3 seront ignorés.

Formats audio	CD audio, MP3, WMA, AAC, M4A
---------------	------------------------------

Formats vidéo	CD vidéo, DVD vidéo, DivX, AVI, ASF
---------------	-------------------------------------

### Formats de fichier compatibles avec le port USB

Les fichiers audio et vidéo du tableau ci-dessous sont supportés par le système en cas de lecture avec le port USB.

Formats audio	mp3, mp4, wma, aac, m4a, m4b
Formats vidéo	DivX, AVI, ASF

#### Informations associées

- Lecture et navigation avec des DVD vidéo - voir page 46

## Source sonore externe via les entrées AUX/USB\*

Une source sonore externe, par ex. un iPod® ou un lecteur MP3, peut être connectée 51 au système audio.



Si le lecteur MP3/iPod® est alimenté par une batterie rechargeable, celle-ci est chargée (si le contact est mis ou si le moteur tourne) lorsque l'appareil est connecté via le port USB.

Il est possible de copier de la musique depuis une clé USB<sup>12</sup> sur le disque dur (HDD) 48 de la voiture pour l'écouter.

Pour les fonctions de base de lecture et de navigation, référez-vous à Utiliser le système 26 et à navigation dans les menus 28. Vous

<sup>12</sup>Certains marchés.



trouvez une description plus détaillée ci-dessous.

Il est possible d'associer certaines fonctions au bouton **FAV**. Ainsi, une simple pression sur le bouton **FAV** permet d'activer la fonction associée. Référez-vous à voir page 32.

## Lecture et navigation

Une source sonore connectée à l'entrée USB peut alors être gérée avec les commandes audio de la voiture. Une unité connectée via l'entrée AUX ne peut pas être commandée via la voiture.

Tournez **TUNE** pour ouvrir l'arborescence du répertoire ou pour chercher par catégories. Naviguez dans l'arborescence en tournant **TUNE**, sélectionnez un répertoire avec **OK/MENU** et utilisez **EXIT** pour revenir en arrière.

Appuyez sur **OK/MENU** pour lancer la lecture d'un fichier.

Une fois la lecture d'un fichier terminée, les fichiers suivants dans le même répertoire sont lus. Le passage au répertoire suivant est automatique lorsque tous les fichiers du répertoire en cours ont été lus.

## Recherche de média

Il est possible de chercher de la musique sur vos unités. Vous pouvez effectuer la recherche sur une clé USB, un disque ou le disque dur. Plus de précisions concernant la fonction de recherche 45.

## Mémoire USB

Pour faciliter l'utilisation de la mémoire USB, essayez de n'y mémoriser que des fichiers audio. Il faut beaucoup plus de temps au système pour lire des unités de stockage qui contiennent des fichiers non compatibles.

### NOTE

Le système supporte les unités mobiles avec la norme USB 2.0 et le système de fichiers FAT32 et il peut traiter 1000 dossiers avec un maximum de 254 sous-dossiers/fichiers dans chacun d'eux. À l'exception du niveau supérieur qui peut contenir jusqu'à 1000 sous-dossiers/fichiers.

### NOTE

Lors de l'utilisation d'une mémoire USB longue, il est recommandé d'utiliser un câble adaptateur USB. Cela permet d'éviter une usure mécanique du port USB et de la mémoire USB.

## Lecteur MP3

De nombreux lecteurs MP3 ont leur propre système de fichiers qui n'est pas supporté par le système. Pour pouvoir utiliser un lecteur MP3 avec le système, il doit être réglé sur **USB Removable device/Mass Storage Device**.

## iPod®

### NOTE

Le système ne supporte que la lecture de fichiers audio de l'iPod®.

### NOTE

Pour lancer la lecture, utilisez la source iPod® (pas USB).

Lorsque vous utilisez un iPod® comme source sonore, la structure du menu du système Infotainment de la voiture prendra la forme de celle du lecteur iPod®.

## Informations associées

- Système audio et multimédia - gestion du système - voir page 26
- Réglage du volume sonore de la source audio externe - voir page 51



### Connexion d'une source sonore externe via les entrées AUX/USB\*

Il est possible de connecter une source audio externe comme un iPod® ou un lecteur MP3, au système audio via l'une des connexions de la console centrale.



Points de connexion de sources sonores externes.

Pour connecter une source audio :

- Appuyez sur **MEDIA**, tournez **TUNE** jusqu'à la source audio souhaitée, ou et appuyez sur **OK/MENU**.
  - > Si vous choisissez USB, **Connecter USB** apparaît à l'écran.
- Connectez votre source audio à l'une des connexions du compartiment de rangement de la console centrale (illustration précédente).

Le message **Lecture USB** apparaît à l'écran pendant que le système lit la structure de fichier de l'unité de stockage. Selon la structure et le nombre de fichiers, la lecture peut prendre un instant.

#### **i** NOTE

Le système supporte la plupart des modèles d'iPod® produits à partir de 2005.

#### **i** NOTE

Pour éviter d'endommager le port USB, il est désactivé en cas de court-circuit dans le port ou si l'unité USB connectée consomme trop de courant (par exemple, si l'unité connectée ne répond pas à la norme USB). Le port USB est réactivé automatiquement lorsque le contact est mis à nouveau si le problème a disparu.

#### Informations associées

- Source sonore externe via les entrées AUX/USB\* - voir page 49

### Réglage du volume sonore de la source audio externe

Pour régler le volume d'un lecteur audio externe 49. Si le volume est trop élevé ou trop bas, la qualité du son peut être dégradée.

Si une source audio externe (lecteur MP3 ou iPod®) est connectée à l'entrée AUX, son volume peut être différent de celui du système audio (radio par exemple). Ajustez le volume de l'entrée pour corriger ce problème : Appuyez sur le bouton **MEDIA**, sélectionnez **Menu AUX** → **AUX input** puis choisissez le réglage du volume **Standard** ou **Amplification**.

#### **i** NOTE

Si le volume de la source audio externe est trop élevé ou trop bas, la qualité du son peut être dégradée. La qualité du son peut aussi être dégradée si le lecteur est chargé alors que le système Infotainment est en mode AUX. Évitez dans ce cas de charger le lecteur avec la prise 12 V.

#### Informations associées

- Système audio et multimédia - paramètres audio avancés - voir page 34
- Système audio et multimédia - gestion du système - voir page 26
- Système audio et multimédia - navigation dans le menu - voir page 28

\* Option/accessoire, pour de plus amples informations reportez-vous à l'Introduction.



## Média Bluetooth®

Le lecteur multimédia de la voiture est équipé de Bluetooth® et peut donc lire des fichiers audio en streaming sans fil à partir d'unités externes Bluetooth® comme des téléphones mobiles et des ordinateurs de poche.

L'unité doit d'abord être enregistrée et connectée à la voiture 53.

Pour les fonctions de base de lecture et de navigation, référez-vous à Utiliser le système 26 et à navigation dans les menus 28. Vous trouverez une description plus détaillée ci-dessous.

Il est possible d'associer certaines fonctions au bouton **FAV**. Ainsi, une simple pression sur le bouton **FAV** permet d'activer la fonction associée. Référez-vous à voir page 32.

### Lecture et navigation

La gestion des fichiers audio peut s'effectuer avec les boutons de la console centrale ou avec les commandes au volant. Avec certaines unités externes, il est même possible de changer de page à partir de l'unité.

Lorsqu'un téléphone mobile est connecté à la voiture, il est également possible de commander à distance les fonctions du téléphone mobile, référez-vous à voir page 56. Passez d'une source principale à l'autre, **TEL** et **MEDIA**, pour gérer les fonctions respectives.

### NOTE

Le lecteur multimédia Bluetooth® doit supporter les fonctions Audio/Video Remote Control Profile (AVRCP) et Advanced Audio Distribution Profile (A2DP). Le lecteur doit utiliser la version 1.3 de AVRCP et la version 1.2 de A2DP. Sinon, certaines fonctions risquent de ne pas fonctionner.

Tous les téléphones mobiles et lecteurs multimédia externes ne sont pas entièrement compatibles avec la fonction Bluetooth® du lecteur multimédia de la voiture. Volvo recommande de consulter un réparateur Volvo agréé ou de visiter le site [www.volvocars.com](http://www.volvocars.com) pour obtenir de plus amples informations concernant les téléphones et lecteurs multimédia compatibles.

### NOTE

Le lecteur multimédia de la voiture ne peut lire les fichiers audio qu'avec la fonction Bluetooth®.

### Informations associées

- Système audio et multimédia - gestion du système - voir page 26
- Connexion et déconnexion d'une unité Bluetooth® - voir page 52
- Lecture aléatoire des plages d'un disque ou des fichiers audio - voir page 45



## Connexion et déconnexion d'une unité Bluetooth®

La voiture est équipée du système Bluetooth® et elle peut communiquer sans fil avec d'autres unités Bluetooth® après enregistrement et branchement 53.

Quinze unités Bluetooth® maximum peuvent être enregistrées. L'enregistrement est effectué une fois par téléphone. Après l'enregistrement, l'unité ne nécessite plus d'être activée comme visible/délectable.

Lorsque la fonction Bluetooth® est active et que la dernière unité connectée est à portée, elle est automatiquement connectée à la voiture. Le nom de l'unité connectée s'affiche sur la vue normale de la source. Pour connecter une autre unité, appuyez sur **OK/MENU** et sélectionnez changer d'unité, 55.

Lorsque l'unité Bluetooth® est hors de portée de la voiture, elle est automatiquement déconnectée. Vous pouvez aussi déconnecter manuellement 55 une unité. Pour supprimer l'association d'une unité Bluetooth® depuis la voiture, sélectionnez voir page 56. La voiture ne cherchera plus l'unité automatiquement.

Il est possible d'avoir deux unités Bluetooth® connectées simultanément. Un téléphone  et une unité multimédia  dont vous pouvez alterner 55 l'utilisation. Il est même possible



à la fois de téléphoner et en même temps d'écouter des fichiers audio.



Téléphone connecté et lecture de fichiers audio en streaming.

### Informations associées

- Système audio et multimédia - gestion du système - voir page 26
- Média Bluetooth® - voir page 52
- Téléphone mains-libres Bluetooth® - voir page 56

### Enregistrement de Bluetooth® -l'unité

*Il est possible d'avoir deux unités Bluetooth® connectées simultanément. Un téléphone et une unité media, ce qui peut être relié être relié. Il est même possible à la fois de téléphoner et en même temps d'écouter des fichiers audio. Il est possible de connecter la voiture à Internet 69 par le biais de la connexion internet du téléphone mobile.*

Quinze unités Bluetooth® maximum peuvent être enregistrées. L'enregistrement est effectué une fois par téléphone. Après l'enregistrement, l'unité ne nécessite plus d'être activée comme visible/détectable.

#### NOTE

En cas de mise à jour du système d'exploitation du téléphone, l'enregistrement du téléphone risque d'être interrompu. Supprimez le téléphone, référez-vous à voir page 56 et connectez-le à nouveau.

Un téléphone mobile se connecte de différentes manières selon qu'il a déjà été connecté ou non. Les alternatives de connexion ci-dessous supposent que c'est la première fois que l'unité doit être connectée (enregistrée) et qu'aucune autre unité n'est connectée. Les options de connexion indiquent la connexion d'un téléphone. La connexion d'une unité multimédia 52 s'effectue de la même façon mais avec la source **MEDIA**.

Il existe deux possibilités de connecter les unités ; rechercher l'unité externe depuis la voiture ou rechercher la voiture depuis l'unité externe. Si l'une des méthodes ne fonctionne pas, essayez l'autre.

Si vous ne vous trouvez pas déjà dans la vue normale de téléphone, appuyez sur **TEL** dans la console centrale.



Exemple de vue normale pour téléphone.

### Option 1 - rechercher l'unité externe via le système de menus de la voiture

1. Rendez l'unité externe détectable/visible via Bluetooth®, consultez le manuel de l'unité externe ou [www.volvocars.com](http://www.volvocars.com).
2. Appuyez sur **OK/MENU** puis sélectionnez **Search new phone** (pour unité multimédia **Search new device**).



> La voiture cherche à présent des unités Bluetooth® disponibles. Cela peut prendre jusqu'à une minute.

3. Dans la liste, sélectionnez l'unité Bluetooth® que vous voulez connecter et validez avec **OK/MENU**.
4. Vérifiez que le code indiqué dans la voiture correspond à celui de l'unité externe. Si c'est le cas, validez sur les deux unités.
5. Choisissez si vous voulez accepter ou refuser les options relatives aux contacts et messages du téléphone.
  - > L'unité externe est maintenant connectée.

Si la connexion a échoué, appuyez sur **EXIT** et connectez-vous conformément à l'option 2.

## Option 2 - Rechercher la voiture avec la fonction Bluetooth® de l'unité externe

1. Appuyez sur **OK/MENU**, sélectionnez **Activer mode découverte véhicule** et validez avec **OK/MENU**.
2. Recherchez avec l'unité externe des unités Bluetooth®.
  - > L'unité cherche à présent des unités Bluetooth® disponibles. Cela peut prendre jusqu'à une minute.
3. Sélectionnez le nom de la voiture sur l'écran de l'unité externe.

4. Vérifiez que le code indiqué dans la voiture correspond à celui de l'unité externe. Si c'est le cas, validez sur les deux unités.
5. Choisissez si vous voulez accepter ou refuser les options relatives aux contacts et messages du téléphone.
  - > L'unité externe est maintenant connectée.

Lorsque l'unité externe est connectée, son nom Bluetooth® est affiché sur l'écran de la voiture et elle peut être commandée depuis la voiture.

### Informations associées

- Système audio et multimédia - gestion du système - voir page 26
- Connexion et déconnexion d'une unité Bluetooth® - voir page 52

## Connexion automatique d'une unité Bluetooth®

*Lorsqu'une unité Bluetooth® est enregistrée 53 dans la voiture, elle est automatiquement connectée dès qu'elle est à portée du système.*

Lorsque la fonction Bluetooth® est active et que la dernière unité connectée est à portée, elle est automatiquement connectée. Lorsque la voiture cherche la dernière unité connectée, son nom apparaît sur l'écran. Si la dernière unité branchée n'est pas disponible, le système essaiera avec une autre unité associée.

Pour connecter une autre unité, appuyez sur **EXIT**, sélectionnez connecter une nouvelle unité 53 ou changer pour une autre unité déjà enregistrée 55.

### Informations associées

- Système audio et multimédia - gestion du système - voir page 26
- Connexion et déconnexion d'une unité Bluetooth® - voir page 52





### Passer à une autre unité Bluetooth®

*S'il y a plusieurs unités dans la voiture, il est possible de passer de l'une à l'autre. L'unité doit d'abord avoir été enregistrée et connectée, 53 à la voiture.*

### Changer d'unité multimédia

1. Vérifiez que l'unité externe est visible avec Bluetooth®. Consultez le manuel de l'unité externe.
2. Appuyez sur **MEDIA**, sélectionnez **Bluetooth menu** puis **Change device**.
  - > La voiture recherche les unités précédemment connectées. Les unités externes détectées s'affichent avec leur nom Bluetooth® sur l'écran.
3. Choisissez l'unité à connecter.
  - > La connexion de l'unité externe s'effectue.

### Changer de téléphone

1. Vérifiez que l'unité externe est visible avec Bluetooth®. Consultez le manuel de l'unité externe.
2. Appuyez sur **TEL**, sélectionnez **Menu Téléphone** puis **Change phone**.
  - > La voiture recherche les unités précédemment connectées. Les unités externes détectées s'affichent avec leur nom Bluetooth® sur l'écran.
3. Choisissez l'unité à connecter.

- > La connexion de l'unité externe s'effectue.

### Informations associées

- Système audio et multimédia - gestion du système - voir page 26
- Connexion et déconnexion d'une unité Bluetooth® - voir page 52

### Déconnexion d'une unité Bluetooth®

*Lorsque l'unité Bluetooth® est hors de portée de la voiture, elle est automatiquement déconnectée.*

Lorsque le téléphone mobile est déconnecté, il est possible de poursuivre une conversation en cours avec le microphone et le haut-parleur intégrés au téléphone.

La fonction mains-libres est désactivée lorsque le moteur est coupé et à l'ouverture de la porte<sup>13</sup>.

Pour supprimer l'association d'une unité Bluetooth® depuis la voiture, référez-vous à voir page 56. La voiture ne cherchera plus l'unité automatiquement.

### Informations associées

- Système audio et multimédia - gestion du système - voir page 26
- Connexion et déconnexion d'une unité Bluetooth® - voir page 52
- Média Bluetooth® - voir page 52
- Téléphone mains-libres Bluetooth® - voir page 56

## Supprimer une unité Bluetooth®

Si vous souhaitez supprimer l'association de votre voiture à une unité Bluetooth®, vous pouvez effectuer l'opération depuis votre voiture. La voiture ne cherchera plus l'unité automatiquement.

## Supprimer une unité multimédia

En mode média normal, appuyez sur **OK/MENU** et sélectionnez **Bluetooth menu** → **Change device** → **Delete device**.

## Supprimer un téléphone

En mode téléphone normal, appuyez sur **OK/MENU** et sélectionnez **Menu Téléphone** → **Change phone** → **Delete device**.

## Informations associées

- Système audio et multimédia - gestion du système - voir page 26
- Connexion et déconnexion d'une unité Bluetooth® - voir page 52
- Média Bluetooth® - voir page 52
- Téléphone mains-libres Bluetooth® - voir page 56

## Téléphone mains-libres Bluetooth®

Un téléphone mobile muni de la fonction Bluetooth® peut être connecté, sans fil, à la voiture.



*Fonctions téléphoniques, vue d'ensemble des commandes.*

L'unité doit d'abord être enregistrée et connectée à la voiture 53.

Le système audio et multimédia sert de dispositif mains-libres et offre la possibilité de commander certaines fonctions du téléphone mobile à distance. Il est possible de commander le téléphone mobile avec ses propres boutons, qu'il soit connecté ou non.

Lorsqu'un téléphone mobile est connecté à la voiture, il est également possible de diffuser de la musique en streaming depuis le télé-

phone ou toute autre unité multimédia connectée par Bluetooth®, référez-vous à voir page 52. Passez d'une source principale à l'autre, **TEL** et **MEDIA**, pour gérer les fonctions respectives.

## NOTE

Seuls certains téléphones mobiles sont entièrement compatibles avec la fonction mains-libres. Volvo recommande de consulter un revendeur Volvo agréé ou de visiter le site [www.volvocars.com](http://www.volvocars.com) pour obtenir de plus amples informations concernant les téléphones compatibles.

## Activer

Une brève pression sur **TEL** active/recherche le dernier téléphone connecté. Si un téléphone est déjà connecté et **TEL** est enfoncé, un menu de raccourci est affiché avec les choix de menu habituellement disponibles pour le téléphone. Le symbole  indique qu'un téléphone est connecté.

## Pour appeler

1. Veillez à ce que le symbole  apparaisse tout en haut de l'écran et que la fonction mains-libres soit en mode téléphone.



- Vous pouvez composer le numéro souhaité ou, en mode normal, tourner **TUNE** vers la droite pour ouvrir le répertoire téléphonique 59 et vers la gauche pour ouvrir la liste de tous les appels.

- Appuyez sur **OK/MENU**.

L'appel peut être interrompu avec **EXIT**.

### Lire un message texte

La voiture copie les messages du téléphone mobile connecté et ne les affiche que lorsque le téléphone mobile est connecté.

Si un téléphone connecté reçoit un message texte, le symbole  apparaît en haut de l'écran.

- Appuyez sur **TEL** puis sur **OK/MENU** pour ouvrir le **Menu Téléphone**.
- Tournez **TUNE** jusqu'à **Messages** et appuyez sur **OK/MENU**.
- Tournez **TUNE** jusqu'au message que vous souhaitez lire et appuyez sur **OK/MENU**.
  - > Le message s'affiche sur l'écran.
- Une pression sur **OK/MENU** permet d'ouvrir le menu de messages offrant certaines options comme demander au système vocal de lire le message, appeler l'expéditeur du message ou supprimer le message.

Si la source principale **TEL** est déjà activée, un menu déroulant apparaît à l'écran avec les nouveaux messages. Une pression sur **OK/MENU** permet d'afficher le message sélectionné qui sera également lu par le système vocal. La lecture peut être interrompue avec **EXIT**.

### NOTE

Pour afficher les messages du téléphone mobile connecté dans la voiture, il convient d'accepter la copie dans le téléphone mobile lors de sa connexion.

### Téléphone mains-libres Bluetooth® - vue d'ensemble

Vue d'ensemble du système pour téléphone mains-libres Bluetooth®.

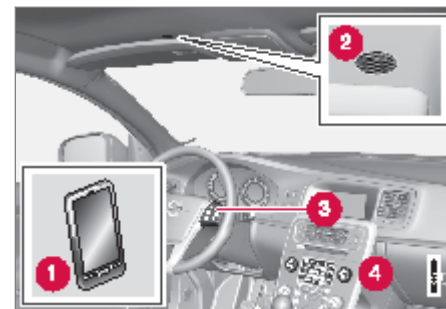

Vue d'ensemble du système

- Téléphone mobile
- Microphone
- Commandes\* au volant
- Panneau de commande de la console centrale

### Informations associées

- Système audio et multimédia - gestion du système - voir page 26
- Téléphone mains-libres Bluetooth® - voir page 56
- Connexion et déconnexion d'une unité Bluetooth® - voir page 52

\* Option/accessoire, pour de plus amples informations reportez-vous à l'Introduction.



## Gestion des appels

Fonctions pour le traitement des appels téléphoniques.

### Appel entrant

- Appuyez sur **OK/MENU** pour répondre à l'appel, même si le système audio est en mode **RADIO** ou **MEDIA**.

Refusez ou terminez un appel avec **EXIT**.

### Liste des appels

En mode téléphone, une pression sur **OK/MENU** pendant un appel permet d'accéder aux fonctions suivantes :

- **Téléphone mobile** - l'appel est transféré du mains-libres au téléphone mobile. Pour certains téléphones, la connexion est interrompue. Ce phénomène est tout à fait normal. La fonction mains-libres demande si vous souhaitez une nouvelle connexion.
- **Muet** - le microphone du système audio est mis en sourdine.
- **Appeler numéro** - permet de passer un autre appel avec les touches numérotées (l'appel en cours est mis en attente).

### Liste d'appels

La liste d'appels est copiée dans la fonction mains-libres à chaque nouvelle connexion puis mises à jour pendant la connexion. En mode normal, tournez le bouton **TUNE** vers la gauche pour ouvrir la liste d'appels.

En mode téléphone, il est possible de consulter la liste d'appels du téléphone connecté sous **Menu Téléphone** → **Liste d'appels**.

### NOTE

Pour afficher la liste d'appels du téléphone mobile connecté dans la voiture, il convient d'accepter la copie dans le téléphone mobile lors de sa connexion.

### Informations associées

- Système audio et multimédia - gestion du système - voir page 26
- Commande vocale - téléphone mobile - voir page 66
- Téléphone mains-libres Bluetooth® - voir page 56
- Téléphone mains libres Bluetooth® - réglages audio - voir page 58
- Répertoire téléphonique - voir page 59

## Téléphone mains libres Bluetooth® - réglages audio

*Il est possible de régler le volume de la conversation, le volume du système audio et le volume de la sonnerie.*

### Volume appel tél.

Le volume d'appel ne peut être modifié que pendant un appel en cours. Utilisez les commandes au volant\* ou tournez la molette **VOL**.

### Volume du système audio

Tant qu'aucun appel n'est en cours, le volume du système audio se règle normalement en tournant **VOL**.

Si une source sonore est active lors d'un appel entrant, elle sera automatiquement mise en silencieux.

### Volume de la sonnerie

Le volume de la sonnerie peut être réglé avec le bouton **SOUND**. Tournez **TUNE** jusqu'à **Volume Sonnerie** et appuyez sur **OK/MENU**. Ajustez le volume de la sonnerie en tournant **TUNE** et mémorisez avec **OK/MENU**.

### Sonneries

La sonnerie intégrée de la fonction mains-libres est utilisée pour les appels entrants.

**i NOTE**

Pour certains téléphones mobiles, la sonnerie du téléphone connecté n'est pas désactivée et retentit en même temps que celle du système mains-libres.

**Informations associées**

- Système audio et multimédia - gestion du système - voir page 26
- Téléphone mains-libres Bluetooth® - voir page 56

**Répertoire téléphonique**

*La voiture copie le répertoire du téléphone mobile connecté et n'affiche son contenu que lorsque le téléphone mobile est connecté.*

Pour pouvoir gérer le répertoire téléphonique, il faut que le symbole  apparaisse en haut de l'écran et que la fonction mains-libres soit en mode téléphone.

Si le répertoire contient le numéro appelant, le nom du contact apparaît à l'écran.

**i NOTE**

Pour afficher le répertoire du téléphone mobile connecté dans la voiture, il convient d'accepter la copie dans le téléphone mobile lors de sa connexion.

**Informations associées**

- Système audio et multimédia - gestion du système - voir page 26
- Téléphone mains-libres Bluetooth® - voir page 56
- Répertoire téléphonique - recherche rapide des contacts - voir page 59
- Répertoire téléphonique - Tableau des caractères du clavier de la console centrale - voir page 60
- Répertoire téléphonique - recherche de contacts - voir page 60

**Répertoire téléphonique - recherche rapide des contacts**

*En mode normal, tournez le bouton **TUNE** vers la droite pour afficher la liste des contacts.*

Tournez le bouton **TUNE** pour choisir et appuyez sur **OK/MENU** pour l'appeler.

Sous le nom du contact se trouve le numéro de téléphone sélectionné par défaut. S'il y a le symbole ▼ à droite du contact, plusieurs numéros de téléphone sont mémorisés pour ce contact. Appuyez sur **OK/MENU** pour afficher les numéros. Changez de numéro et appelez un numéro différent de celui choisi comme standard en tournant **TUNE**. Appuyez sur **OK/MENU** pour appeler.

Il est possible de chercher dans la liste de contacts en saisissant, avec le clavier de la console centrale, les premières lettres du nom du contact. Pour les fonctions des boutons, référez-vous à voir page 60.

**Informations associées**

- Système audio et multimédia - gestion du système - voir page 26
- Téléphone mains-libres Bluetooth® - voir page 56
- Répertoire téléphonique - voir page 59



## Répertoire téléphonique - Tableau des caractères du clavier de la console centrale

Tableau des caractères à utiliser pour le répertoire téléphonique.

Touche	Fonctionnement
1	Espace ., - ? @ : ; / ( ) 1
2 ABC	A B C Å Ä Æ À Ç 2
3 DEF	D E F È É 3
4 GHI	G H I ì 4
5 JKL	J K L 5
6 MNO	M N O Ö Ø Ñ Ò 6
7 PQRS	P Q R S ß 7
8 TUV	T U V Ü Û 8
9 WXYZ	W X Y Z 9
* FAV	Permet d'alterner entre majuscules et minuscules.

Touche	Fonctionnement
0 +	+ 0 p w
#INFO	# *

### Informations associées

- Système audio et multimédia - gestion du système - voir page 26
- Téléphone mains-libres Bluetooth® - voir page 56
- Répertoire téléphonique - voir page 59

## Répertoire téléphonique - recherche de contacts

Rechercher des contacts dans le répertoire téléphonique 59.



Recherche à l'aide de la roulette de saisie.

- 1 Liste des caractères
- 2 Changement de mode de saisie (voir le tableau suivant)
- 3 Répertoire téléphonique

Pour chercher un contact, naviguez jusqu'à **Menu Téléphone** → **Contacts** en mode téléphone.

1. Tournez **TUNE** jusqu'à la lettre souhaitée, appuyez sur **OK/MENU** pour valider. Il est aussi possible d'utiliser les boutons alphanumériques du panneau de commande de la console centrale.



2. Continuez avec la lettre suivante et ainsi de suite. Le résultat de la recherche est présenté dans le répertoire (3).
3. Pour passer en mode de saisie de chiffres ou de caractères spéciaux ou pour ouvrir le répertoire, tournez **TUNE** jusqu'à l'une des options (voir tableau ci-dessous) dans la liste pour le changement de mode de saisie (2) et appuyez sur **OK/MENU**.

/ABC	Alternez entre lettres et chiffres avec <b>OK/MENU</b> .
PLUS	Passez aux caractères spéciaux avec <b>OK/MENU</b> .
=>	Mène au répertoire (3). Tournez le bouton <b>TUNE</b> pour choisir un contact et appuyez sur <b>OK/MENU</b> pour visualiser les numéros mémorisés et les autres renseignements.
Prénom/ N.famille	Vous pouvez classer le répertoire selon le prénom ou le nom de famille.

Une courte pression sur **EXIT** permet de supprimer un caractère saisi. Avec une longue pression sur **EXIT**, tous les caractères saisis seront effacés.

Si vous appuyez sur un bouton numéroté de la console centrale lorsque le cadran alpha-

numérique est affiché (voir illustration précédente), une liste de caractères apparaît. Maintenez le bouton numéroté enfoncé jusqu'au chiffre/lettre souhaité et relâchez. Continuez avec la lettre ou le chiffre suivant et ainsi de suite. Lorsque vous appuyez sur un bouton, la saisie est confirmée lorsque vous appuyez ensuite sur un autre bouton.

#### Informations associées

- Système audio et multimédia - gestion du système - voir page 26
- Téléphone mains-libres Bluetooth® - voir page 56

#### Commande vocale

La commande vocale permet au conducteur d'activer certaines fonctions avec la voix dans le système multimédia, la radio, un téléphone mobile connecté par Bluetooth® ou le système de navigation Volvo - RTI (Road and Traffic Information System)\*.

#### NOTE

- Les informations concernant la commande vocale d'un téléphone mobile dans ce chapitre décrivent l'utilisation des commandes vocales pour contrôler un téléphone mobile connecté par Bluetooth®. Pour obtenir des informations détaillées concernant l'utilisation d'un téléphone mobile connecté par Bluetooth®, référez-vous à voir page 56.
- Système de navigation Volvo - RTI (Road and Traffic Information System)\* a un manuel d'instruction propre contenant des informations détaillées pour les commandes vocales permettant de gérer le système.

La commande vocale offre un certain confort et évite la distraction du conducteur pour le laisser se concentrer sur la conduite et porter son attention sur la route et la circulation.

\* Option/accessoire, pour de plus amples informations reportez-vous à l'Introduction.

## ATTENTION

Le conducteur est toujours responsable de la sécurité dans la conduite du véhicule et du respect des règles de circulation en vigueur.

Le système de commande vocale permet au conducteur d'activer certaines fonctions avec la voix dans le système multimédia, la radio, un téléphone mobile connecté par Bluetooth® ou le système de navigation de Volvo - RTI (Road and Traffic Information System)\* et ainsi garder les mains sur le volant. Les commandes se font sous forme de dialogue avec des instructions prononcées par l'utilisateur et des réponses verbales du système. Le système de commande vocale utilise le même microphone que la fonction mains-libres Bluetooth® (référez-vous à voir page 57) et les réponses du système sont émises via les haut-parleurs de la voiture.

## Préparer la commande vocale



Commandes au volant.

### 1 Bouton de commande vocale

- Appuyez sur le bouton de commande vocale (1) pour activer le système et commencez un dialogue par des commandes vocales. Le système vous présentera des commandes courantes sur l'écran de la console centrale.

Pensez aux conseils suivants lors de l'utilisation du système de commande vocale :

- Pour émettre une commande - parlez après la tonalité, avec une voix normale avec un débit normal.
- Ne parlez pas lorsque le système répond (il ne comprend pas les commandes à ce moment).
- Les portes, les vitres et le toit ouvrant\* de la voiture doivent être fermés.

- Évitez de faire des bruits de fond dans l'habitacle.

## NOTE

En cas de doute sur la commande à utiliser, le conducteur peut prononcer "Aide". Le système répondra alors par différentes commandes utiles dans la situation actuelle.

Les commandes vocales peuvent être désactivées en :

- prononçant "Arrêter"
- appuyant sur **EXIT** ou sur un autre bouton de source principal (**MEDIA** par exemple).

## Connexion d'un téléphone mobile

Avant de pouvoir utiliser la commande vocale du téléphone mobile, ce dernier doit être enregistré et connecté par la fonction mains-libres Bluetooth®. Si une commande téléphonique est prononcée sans aucun téléphone mobile connecté, le système vous en informera. Pour de plus amples informations concernant l'enregistrement et la connexion du téléphone mobile, référez-vous à voir page 53.

## Informations associées

- Choix de la langue pour la commande vocale - voir page 63
- Fonctions d'aide pour la commande vocale - voir page 64





- Commande vocale - réglages - voir page 64
- Commande à la voix - commande vocale - voir page 65
- Commande vocale - raccourcis - voir page 66

### Choix de la langue pour la commande vocale

La langue de la commande vocale 61 est sélectionnée dans le système de menu **MY CAR**, référez-vous à voir page 13.



Liste de langues.

La commande vocale n'est pas disponible dans toutes les langues. Les langues disponibles pour la commande vocale sont indiquées par une icône dans la liste - . Le changement de langue s'effectue dans le menu **MY CAR**, référez-vous à voir page 13.

#### NOTE

Il n'est pas possible de modifier la langue des commandes vocales sans changer la langue de l'ensemble du système de menus.

### Informations associées

- Fonctions d'aide pour la commande vocale - voir page 64
- Commande vocale - réglages - voir page 64



## Fonctions d'aide pour la commande vocale

Des fonctions d'aide sont disponibles pour vous familiariser avec le système de commande vocale 61 et pour apprendre au système à reconnaître votre voix et votre intonation.

- **Instructions vocales** : Une fonction qui vous aide à vous familiariser avec le système et la méthode à adopter pour émettre des commandes.
- **Entraînement à la voix** : Une fonction qui permet au système de commande vocale d'apprendre votre voix et votre prononciation. La fonction permet d'entraîner le système pour un profil utilisateur.
- **Instruction brève** : Une fonction qui lit une brève explication du fonctionnement du système.

### NOTE



Les instructions et l'entraînement pour les commandes vocales ne peuvent commencer que lorsque la voiture est en stationnement.

### Instructions vocales

Les instructions peuvent être activées dans le système de menu **MY CAR** sous **Paramètres**

→ **Paramètres de commande vocale** →

**Didacticiel vocal**. Pour une description du système de menu, voir voir page 13.

Les instructions sont réparties sur 3 leçons, qui prennent au total environ 5 minutes. Le système commence par la première leçon. Pour ignorer une leçon et passer à la suivante, appuyez sur . Appuyez sur  pour revenir à la leçon précédente.

Appuyez sur **EXIT** pour interrompre les instructions.

### Entraînement à la voix

Le système présente un nombre de phrases que vous allez devoir prononcer. L'entraînement à voix peut être lancé dans le système de menu **MY CAR** sous **Paramètres** →

**Paramètres de commande vocale** →

**Adaptation du locuteur**. Pour une description du système de menu, voir voir page 13.

À la fin de l'entraînement à la voix, pensez à sélectionner le profil 64 **Utilisateur appris** sous **User setting**.

### Instruction brève

Le système donne une instruction courte pour la commande vocale. L'instruction est lancée par une pression sur le bouton de commande vocale 61 et en disant "Instruction brève".

### Informations associées

- Choix de la langue pour la commande vocale - voir page 63
- Commande vocale - réglages - voir page 64

## Commande vocale - réglages

Vous pouvez plusieurs réglages pour le système de commande vocale 61.

- **Paramètres utilisateur** - le profil vocal peut être réglé dans le système de menu **MY CAR**, sous **Paramètres** → **Paramètres de commande vocale** → **User setting**. Sélectionnez entre **Par défaut** et **Utilisateur appris**. **Utilisateur appris** ne peut être sélectionné que si l'entraînement à la voix 64 a été exécuté. Pour une description du système de menu, voir voir page 13.
- **Vitesse de la voix de synthèse** - La vitesse de lecture des textes dynamiques du système (pas pré-enregistré) peut être modifiée dans le système de menu **MY CAR**, sous **Paramètres** → **Paramètres de commande vocale** → **Vit. de la voix synthétique**. Choisissez entre **Rapide**, **Moyen** et **Lent**. Pour une description du système de menu, voir voir page 13.
- **Volume de commande vocale** - Le volume de la voix du système peut être réglé avec le bouton **SOUND**. Tournez **TUNE** jusqu'à **Volume Com. vocale** et appuyez sur **OK/MENU**. Ajustez le volume de la voix en tournant **TUNE** et mémorisez avec **OK/MENU**.



### Informations associées

- Choix de la langue pour la commande vocale - voir page 63
- Fonctions d'aide pour la commande vocale - voir page 64

### Commande à la voix - commande vocale

*Vous pouvez commander à la voix 61 certaines fonctions du système multimédia et d'un téléphone mobile connecté par Bluetooth® grâce à des commandes vocales prédéfinies.*

Le conducteur lance un dialogue avec les commandes vocales en appuyant sur le bouton de commande vocale 61.

Au lancement d'un dialogue, les commandes courantes apparaîtront à l'écran.

Lorsque le conducteur s'est familiarisé avec le système, il peut accélérer le dialogue et passer outre certaines injonctions du système en appuyant brièvement sur le bouton de commande vocale.

### Les commandes peuvent être émises de différentes façons

La commande permettant de chercher une plage audio dans le lecteur multimédia par exemple peut être effectuée en plusieurs étapes ou grâce à une commande courte :

- "**Recherche de média**" > "**Plage**" - Dites "**Recherche de média**", attendez la réponse du système et continuez en disant "**Plage**".

ou

- "**Rechercher une plage**" - Prononcez la commande courte en une fois.

### Informations associées

- Commande vocale - raccourcis - voir page 66
- Commande vocale - téléphone mobile - voir page 66
- Commande vocale - radio - voir page 67
- Commande vocale - système multimédia - voir page 68



## Commande vocale - raccourcis

La commande vocale 61 peut être utilisée grâce à des raccourcis prédéfinis.

Les raccourcis du système multimédia et du téléphone se trouvent dans le système de menu **MY CAR** sous **Paramètres** →

**Paramètres de commande vocale** → **Liste des commandes vocales** → **Commandes globales, Commandes de téléphone, Commandes médias, Commandes radio et Commandes de navigation**\*. Pour une description du système de menu, voir voir page 13.

Le texte d'aide de chaque commande indique si celle-ci peut être utilisée pour toutes les sources ou uniquement pour une seule.

## Informations associées

- Commande à la voix - commande vocale - voir page 65
- Commande vocale - téléphone mobile - voir page 66
- Commande vocale - radio - voir page 67
- Commande vocale - système multimédia - voir page 68

## Commande vocale - téléphone mobile

Vous pouvez commander à la voix 61 un téléphone mobile connecté par Bluetooth® par exemple pour appeler un contact ou un composer un numéro.

Les "conversations" suivantes ne sont que des exemples. Les réponses du système peuvent varier selon la situation.

### Composer un numéro

Le système comprend les chiffres de **0** (zéro) à **9** (neuf). Ces chiffres peuvent être prononcés individuellement, par groupes de plusieurs chiffres ou pour tout le numéro. Le système ne peut pas comprendre les chiffres supérieurs à **9** (neuf). Par exemple, **10** (dix) ou **11** (onze) ne seront pas pris en compte.

La "conversation" suivante avec la commande vocale permet de composer et d'appeler un numéro.

1. L'utilisateur commence le dialogue en disant : "**Appeler le numéro**".
  - > Le système répond par : "**Dire le numéro**".
2. Commencez à énoncer les chiffres (un par un : "**Six-huit-sept**", par exemple) du numéro de téléphone.
  - > Si vous faites une pause, le système répètera le dernier groupe de chiffres prononcés.

3. Continuez à dire les chiffres. Lorsque vous avez dit le numéro complet, validez en disant : "**OK**".
  - > Le système appellera alors le numéro.

Vous pouvez aussi modifier le numéro en donnant la commande "**Corriger**" (qui supprime le dernier groupe de chiffres prononcé) ou "**Supprimer**" (qui supprime le numéro de téléphone complet). Si vous dites "**Répéter**", le système lira le numéro indiqué.

### Appeler un contact

La "conversation" suivante avec la commande vocale permet d'appeler un contact.

1. L'utilisateur commence le dialogue en disant : "**Appeler un contact**".
  - > Le système répond par : "**Dire le nom**".
2. Dites le nom du contact.
  - > Si le système ne trouve qu'un seul contact correspondant, il l'appellera directement. Sinon, le système fournira les instructions nécessaires pour trouver le bon contact.

Si plusieurs numéros sont mémorisés dans le répertoire téléphonique pour le même contact, vous pouvez dire le nom suivi de "**Mobile**" ou "**Bureau**" pour aider le système.

### Autres commandes

Vous trouverez d'autres commandes vocales pour le téléphone mobile dans le système de



menu **MY CAR**, sous **Paramètres** → **Paramètres de commande vocale** → **Liste des commandes vocales** → **Commandes de téléphone**. Pour une description du système de menu, voir voir page 13.

#### Informations associées

- Commande vocale - radio - voir page 67
- Commande vocale - système multimédia - voir page 68

#### Commande vocale - radio

*Vous pouvez commander à la voix 61 la radio, pour changer de station par exemple.*

Les "conversations" suivantes ne sont que des exemples. Les réponses du système peuvent varier selon la situation.

#### Changer de station

La conversation suivante avec commande vocale permet de changer de station de radio.

1. L'utilisateur commence le dialogue en disant : "**Choisir une station**".
  - > Le système répond par : "**Dire le nom de la station**".
2. Dites le nom de la station de radio.
  - > Le système change pour émettre la station de radio choisie.

#### Changer de fréquence

Le système comprend les chiffre entre **87,5** (quatre-vingt sept point cinq) et **108,0** (cent huit point zéro).

La conversation suivante avec commande vocale permet de changer de fréquence radio.

1. L'utilisateur commence le dialogue en disant : "**Fréquence**".
  - > Le système répond par : "**Dire la fréquence**".

2. Indiquez une fréquence entre 87,5 et 108,0 mégahertz.
  - > Le système change de station de radio.

#### Autres commandes

Vous trouverez d'autres commandes vocales pour la radio dans le système de menu **MY CAR**, sous **Paramètres** → **Paramètres de commande vocale** → **Liste des commandes vocales** → **Commandes radio**. Pour une description du système de menu, voir voir page 13.

#### Informations associées

- Commande vocale - téléphone mobile - voir page 66
- Commande vocale - système multimédia - voir page 68



## Commande vocale - système multimédia

*Vous pouvez commander à la voix 61 le système multimédia pour changer de source ou de plage par exemple.*

Les "conversations" suivantes ne sont que des exemples. Les réponses du système peuvent varier selon la situation.

### Changer de source

La conversation suivante avec commande vocale permet de changer de source multimédia.

- L'utilisateur commence le dialogue en disant : "**Disque**".
  - > Le système sélectionne alors le lecteur CD/DVD.

Pour choisir d'autres sources, il suffit de dire "**Bluetooth**", "**TV**" ou "**USB**" par exemple. Les sources disponibles varient en fonction des unités connectées à ce moment précis et de la présence de médias dans la source. Si une source multimédia n'est pas disponible, le système en explique la raison.

### Changer de plage

Le système comprend les nombres de **0** (zéro) à **99** (quatre-vingt dix-neuf). Les nombres supérieurs à **99** (quatre-vingt dix-neuf) ne sont pas pris en compte par le système. Par exemple, il ne comprend pas **100** (cent) ou **101** (cent un).

La conversation suivante avec commande vocale permet de changer de plage.

1. L'utilisateur commence le dialogue en disant : "**Choisir une plage**".
  - > Le système répond par : "**Dire le numéro de plage**".
2. Dites le numéro de la plage (un seul nombre, par exemple "**Vingt-trois**" et non "**Deux-trois**").
  - > Le système passe à la plage au numéro souhaité de la source multimédia active.

### Chercher un support

La conversation suivante avec commande vocale permet de chercher un support.

1. L'utilisateur commence le dialogue en disant : "**Chercher un support**".
  - > Le système affiche une liste numérotée des différentes catégories de recherche disponibles. Répondez par "**Choisir un numéro ou dire une catégorie de recherche de support**".
2. Dites un numéro ou une catégorie de recherche.
  - > Le système continue avec d'autres instructions pour trouver le support souhaité.

### Autres commandes

Vous trouverez d'autres commandes vocales pour le système multimédia dans le système de menu **MY CAR**, sous **Paramètres** → **Paramètres de commande vocale** → **Liste des commandes vocales** → **Commandes médias**. Pour une description du système de menu, voir page 13.

### Informations associées

- Commande vocale - téléphone mobile - voir page 66
- Commande vocale - radio - voir page 67



## Voiture connectée à Internet

La connexion de la voiture à Internet ouvre de nombreuses possibilités comme l'utilisation de services de navigation, l'écoute de radios internet ou de services de musiques en ligne par le biais d'applications 72, et l'utilisation du navigateur internet 73 intégré à la voiture.



La voiture étant connectée à Internet, il est possible d'utiliser des applications. Les applications disponibles peuvent varier : on trouve par exemple des services de navigation, les réseaux sociaux, des radios internet ou des services de musique en ligne. La voiture a un navigateur internet simplifié qui permet de chercher et d'afficher des informations provenant d'Internet.

Connectez-vous à Internet avec le modem intégré à la voiture 70\*14 ou avec Bluetooth® par le biais d'un téléphone mobile. L'unité de connexion doit d'abord être enregistrée et connectée à la voiture. Ensuite, elle se connecte automatiquement.

Si la connexion à Internet passe par un téléphone mobile, il vous sera également possible d'utiliser les autres fonctions du téléphone comme la lecture de messages texte ou passer des appels. Référez-vous à voir page 56.

Le téléphone mobile et votre opérateur doivent permettre le partage de réseau (partage de connexion internet) et votre abonnement doit inclure le transfert de données.

### NOTE

L'utilisation d'Internet implique le transfert de données et, par conséquent, des frais qui seront facturés.

L'activation de l'itinérance (roaming) peut entraîner des frais supplémentaires.

Contactez votre opérateur de téléphonie mobile pour connaître les tarifs de transfert de données.

## Connecter la voiture à Internet

Choisissez le mode de connexion :

- **Bluetooth®**

1. Le téléphone mobile doit d'abord être enregistré et connecté à la voiture 53.
2. Si la voiture n'est pas déjà connectée à Internet, appuyez sur **MY CAR** et sélectionnez **Paramètres** → **Paramètres internet** → **Bluetooth**.

À l'avenir, la voiture se connectera automatiquement.

- **Modem de la voiture**\*15

Pour se connecter avec le modem de la voiture, référez-vous à voir page 70.

## Désactiver la connexion réseau

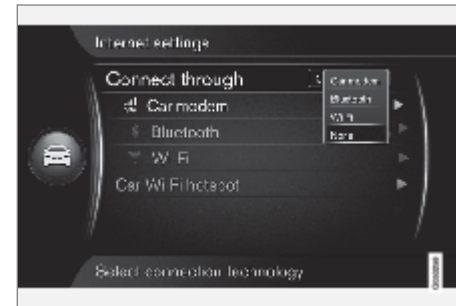

Appuyez sur **MY CAR**, sélectionnez **Paramètres** → **Paramètres internet** →

<sup>14</sup>Voitures avec Volvo On Call uniquement

<sup>15</sup>Voitures avec Volvo On Call uniquement



**None.** La voiture ne se connectera pas à Internet.

## Connexion internet absente ou de mauvaise qualité

La quantité de données transférée dépend des services et des applications utilisées dans la voiture. Le streaming audio, par exemple, implique le transfert d'une grande quantité de données nécessitant une bonne connexion et un signal fort.

### • Téléphone mobile vers la voiture

La vitesse du réseau sans fil peut varier en fonction de l'emplacement du téléphone mobile dans la voiture. Rapprochez le téléphone mobile du système audio et multimédia pour améliorer la puissance du signal. Assurez-vous qu'aucun élément perturbant ne se trouve entre les deux.

### • Téléphone mobile vers l'opérateur réseau

La vitesse sur le réseau de téléphonie mobile dépend de la couverture à l'endroit où vous vous trouvez. La couverture peut être dégradée par exemple dans des tunnels, à proximité d'une montagne, dans des vallées profondes ou dans un bâtiment. La vitesse dépend également de votre abonnement.



## NOTE

En cas de problèmes avec le transfert de données, contactez votre opérateur de téléphonie mobile.

## Informations associées

- Symboles sur l'écran - voir page 30
- Changement de propriétaire - voir page 10

## Modem de la voiture\*16

La voiture est équipée d'un modem qui peut être utilisé pour connecter la voiture à Internet. Il est également possible de partager la connexion internet par Wi-Fi.

## Connexion internet



1. Installez votre carte SIM dans le support situé sous la boîte à gants.
2. Appuyez sur **MY CAR**, sélectionnez **Paramètres** → **Paramètres internet** → **Modem de la voiture**.

La voiture est maintenant connectée à Internet et vous pouvez utiliser les fonctions qui nécessitent Internet. Référez-vous à voir page 69.

<sup>16</sup>Voitures avec Volvo On Call uniquement.





Pour interrompre la connexion internet, appuyez sur **MY CAR** et sélectionnez **Paramètres** → **Paramètres internet** → **Modem de la voiture** → **None**.

### NOTE

L'utilisation d'Internet implique le transfert de données et, par conséquent, des frais qui seront facturés.

L'activation de l'itinérance (roaming) peut entraîner des frais supplémentaires.

Contactez votre opérateur de téléphonie mobile pour connaître les tarifs de transfert de données.

### Partager un point d'accès Wi-Fi



Lorsque la voiture est connectée à Internet par le biais de son modem, il est possible de partager la connexion (point d'accès Wi-Fi)

pour permettre à d'autres unités d'utiliser le modem de la voiture.

L'opérateur réseau (la carte SIM) doit permettre le partage de réseau (partage de connexion internet).

1. Appuyez sur **MY CAR** et sélectionnez **Paramètres** → **Paramètres internet** → **Point d'accès Wi-Fi véhicule**.

Indiquez le nom du réseau Wi-Fi (SSID) et un mot de passe. Le nom peut avoir de 6 à 32 caractères et le mot de passe de 10 à 63. Il est possible de modifier le nom comme le mot de passe.

2. Cochez la case pour activer le point d'accès Wi-Fi de la voiture.
  - > Des unités extérieures peuvent maintenant se connecter au point d'accès Wi-Fi de la voiture.

Décochez la case pour désactiver le point d'accès.

### NOTE

L'activation d'un point d'accès Wi-Fi peut entraîner des frais supplémentaires qui seront facturés par votre opérateur.

Contactez votre opérateur de téléphonie mobile pour connaître les tarifs de transfert de données.

Il est possible de connecter jusqu'à 8 unités au point d'accès Wi-Fi de la voiture. Appuyez sur **MY CAR** et sélectionnez **Paramètres** → **Paramètres internet** pour connaître le nombre d'unités connectées.



Nombre d'unités connectées au point d'accès Wi-Fi de la voiture.

Connecté à Internet via le modem de la voiture et propose un point d'accès Wi-Fi\*.

Pour afficher les unités connectées au point d'accès Wi-Fi de la voiture, appuyez sur **MY CAR** et sélectionnez **Paramètres** → **Paramètres internet** → **Point d'accès Wi-Fi véhicule**.

### Technique et sécurité pour le point d'accès Wi-Fi

Le partage du point d'accès Wi-Fi utilise la fréquence 2,4 GHz. Si d'autres unités utilisent

\* Option/accessoire, pour de plus amples informations reportez-vous à l'Introduction.



cette fréquence, les performances risquent d'être dégradées.

- Fréquence - 2,4 GHz.
- Standards - 802.11 b/g/n.
- Certificat de sécurité - WPA2-AES-CCMP.
- L'antenne téléphonique du modem de la voiture se trouve dans le toit.

### Connexion internet absente ou de mauvaise qualité

Voir voir page 69.

### Informations associées

- Voiture connectée à Internet - voir page 69
- Symboles sur l'écran - voir page 30

### Applis

Les applications (applis) sont des services que vous pouvez utiliser lorsque la voiture est connectée à Internet. Les applications disponibles peuvent varier : on trouve par exemple des services de navigation, les réseaux sociaux, des radios internet ou des services de musique en ligne.

Pour la navigation de base, référez-vous à Gestion du système 26 et Navigation dans les menus 28.

Pour pouvoir utiliser des applications, la voiture doit d'abord être connectée à Internet 69 .

Un symbole 30 apparaît dans le coin supérieur droit de l'écran lorsque la voiture est connectée à Internet. Si aucune connexion internet n'est disponible, un message apparaît sur l'écran.

#### NOTE

L'utilisation d'Internet implique le transfert de données et, par conséquent, des frais qui seront facturés.

L'activation de l'itinérance (roaming) peut entraîner des frais supplémentaires.

Contactez votre opérateur de téléphonie mobile pour connaître les tarifs de transfert de données.



Appuyez sur le bouton de connexion  de la console centrale et sélectionnez **Applis** pour afficher les applications disponibles<sup>17</sup>. Sélectionnez une application dans la liste et lancez-la avec **OK/MENU**.

Les applications sont téléchargées sur la voiture à partir d'Internet d'où elles sont exécutées. Les applications sont téléchargées (mises à jour) à chaque lancement. Une connexion internet est donc nécessaire à chaque fois que vous lancez une application.

### Informations relatives aux applis

Volvo ne peut être tenu responsable du contenu des applications et recommande de contacter les fournisseurs des applications. Vous pouvez généralement trouver des informations générales concernant chaque application sur Internet.

<sup>17</sup>La disponibilité des applications varie avec le temps, le niveau d'équipement de la voiture et le marché.



Certaines applications requièrent la publication des informations de localisation.

Le symbole  apparaît à l'écran lorsque ces informations sont publiées.

XXX ajour d'un avis de non-responsabilité ? (Le symbole est dédié à la protection de l'intégrité de l'utilisateur en l'informant que quelqu'un peut le localiser.)

### Identification

Certains services requièrent une identification. Grâce à un My Volvo ID personnel, vous aurez accès à de nombreux services et avantages comme l'envoi d'une adresse à partir de la carte sur Internet, directement sur une application de navigation ou au système de navigation<sup>\*18</sup> de la voiture.

Appuyez sur le bouton  de la console centrale et sélectionnez **Applications**, **Configuration** puis suivez les instructions à l'écran pour enregistrer My Volvo ID.

### Services de navigation

Les services de navigation donnent des informations permettant d'atteindre une destination sélectionnée. La fiabilité de ces indications de guidage ne peut pas être entièrement garantie étant donné que des situations particulières étrangères à la capacité du système de navigation peuvent se produire (un

changement soudain des conditions météorologiques par exemple).

### ATTENTION

Gardez les points suivants à l'esprit :

- Dédiez toute votre attention à la route et concentrez-vous sur la conduite en priorité.
- Respectez la législation en vigueur du code de la route et conduisez selon votre bon jugement.
- En raison des conditions météorologiques ou de la saison par exemple, les conditions de circulation peuvent affecter la fiabilité des recommandations.

### Informations associées

- Symboles sur l'écran - voir page 30
- Navigateur internet - voir page 73
- Changement de propriétaire - voir page 10

### Navigateur internet

*La voiture a un navigateur internet qui permet de chercher et d'afficher des informations provenant d'Internet.*

Pour la navigation de base, référez-vous à Utiliser le système 26 et à navigation dans les menus 28.

Le navigateur internet est simplifié et supporte le standard HTML 4 pour le texte et les images. Le navigateur internet ne supporte pas les images mobiles, les vidéos et les sons. Il ne permet pas de télécharger et de sauvegarder des fichiers.

Pour pouvoir utiliser le navigateur internet, la voiture doit d'abord être connectée à Internet69 .

### NOTE

L'utilisation d'Internet implique le transfert de données et, par conséquent, des frais qui seront facturés.

L'activation de l'itinérance (roaming) peut entraîner des frais supplémentaires.

Contactez votre opérateur de téléphonie mobile pour connaître les tarifs de transfert de données.

<sup>18</sup>Road and Traffic Information System - RTI.

## NOTE

Le navigateur internet n'est pas disponible pendant la conduite.

Appuyez sur le bouton de connexion  sur la console centrale puis sélectionnez **Navigateur internet**.

En cas de connexion à Internet par Bluetooth®, le symbole Bluetooth® est affiché dans le coin supérieur droit de l'écran.

Si aucune connexion internet n'est disponible, un message apparaît sur l'écran.

## Fonction de recherche

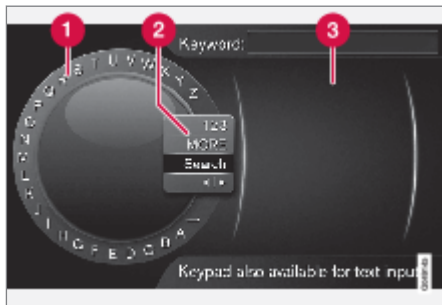

Recherche à l'aide de la roulette de saisie.

- 1 Liste des caractères.
- 2 Changement de mode de saisie (voir le tableau suivant).
- 3 Pages internet visitées (historique).

Utilisez la roulette de saisie pour écrire l'adresse internet, <http://mobile.volvocars.com> par exemple.

1. Tournez **TUNE** jusqu'à la lettre souhaitée, appuyez sur **OK/MENU** pour valider. Il est aussi possible d'utiliser les boutons alphanumériques du panneau de commande de la console centrale.
2. Continuez avec la lettre suivante et ainsi de suite.
3. Pour passer en mode de saisie de chiffres ou de caractères spéciaux ou pour ouvrir l'historique, tournez **TUNE** jusqu'à l'une des options (voir tableau suivant) dans la liste pour le changement de mode de saisie (2) et appuyez sur **OK/MENU**.

/ABC	Alternez entre lettres et chiffres avec <b>OK/MENU</b> .
PLUS	Passez aux caractères spéciaux avec <b>OK/MENU</b> .
=>	Ouvre l'historique (3). Tournez le bouton <b>TUNE</b> pour choisir une adresse internet et appuyez sur <b>OK/MENU</b> pour ouvrir le site correspondant.

Une courte pression sur **EXIT** permet de supprimer un caractère saisi. Avec une longue pression sur **EXIT**, tous les caractères saisis seront effacés.

Si vous appuyez sur un bouton numéroté de la console centrale lorsque le cadran alphanumérique est affiché (voir illustration précédente), une liste de caractères apparaît. Maintenez le bouton numéroté enfoncé jusqu'à la lettre souhaitée et relâchez. Continuez avec la lettre suivante et ainsi de suite. Lorsque vous appuyez sur un bouton, la saisie est confirmée lorsque vous appuyez ensuite sur un autre bouton.

Pour saisir un chiffre, maintenez le bouton correspondant enfoncé.

## Naviguer dans le navigateur internet

Tournez **TUNE** pour naviguer parmi les liens ou faire défiler la page internet. Appuyez sur **OK/MENU** pour activer l'option/le lien sélectionné.

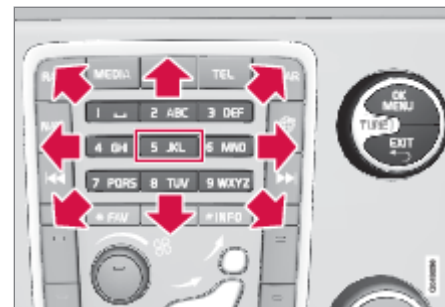

Déplacement du curseur sur la page internet.



Vous pouvez déplacer librement le curseur sur la page grâce au clavier de la console centrale.

Utilisez le bouton **5** de la console centrale pour ouvrir le menu de raccourcis ou déplacez le curseur sur une zone qui n'est pas affectée par les clics et appuyez sur **OK/MENU**.

### Fonctions

Utilisez le bouton **5** de la console centrale pour accéder aux fonctions disponibles dans le menu de raccourcis ou déplacez le curseur sur une zone qui n'est pas affectée par les clics et appuyez sur **OK/MENU**.

- **Retour** - Permet de revenir à la page précédente.
- **Rediriger** - Après avoir reculé, il est possible de revenir en avant sur la page.
- **Recharger** - Permet d'actualiser la page.
- **Arrêter** - Permet d'interrompre le chargement d'une page et de revenir en arrière.
- **Nouvel onglet** - Ouvrir un onglet/une page. Il est possible d'ouvrir jusqu'à 4 onglets simultanément.
- **Fermer onglet** - Permet de fermer l'onglet/la page.
- **Zoom avant/Zoom arrière** - Permettent de zoomer sur la page.
- **Ajouter signet/Effacer signet** - Pour éviter d'avoir à saisir l'adresse d'une même page internet à chaque fois que

vous souhaitez la consulter, vous pouvez la mémoriser avec un raccourci (favori). Vous pouvez mémoriser un maximum de 20 favoris.

- **Paramètres** - Personnalisation de l'apparence du navigateur internet et gestion des informations. Plus d'informations ci-dessous.

### Configuration

- **Signets - Rename, Nouvelle commande ou Supprimer.**
- **Filtrage de contenu** - Vous pouvez, dans une certaine limite, apporter des modifications aux pages internet pour leur donner l'apparence souhaitée. Les fonctions suivantes peuvent être activées/désactivées : **Afficher les images, Bloquer les fenêtres contextuelles** et .
- **Accepter les cookies** - Les cookies sont de petits fichiers texte sauvegardés sur l'ordinateur. Ils permettent d'utiliser diverses fonctions sur les pages internet mais aussi, pour le propriétaire du site internet, d'établir des statistiques sur les pages visitées par exemple.
- **Text size** - Permet de choisir la taille des caractères : **Grande, Moyen** ou **Petite**.
- **Effacer données de navigation** - Les cookies, l'historique de nav. et le cache seront effacés.
- **FAV key options** - Il est possible d'associer certaines fonctions au bouton **FAV**. Ainsi, une simple pression sur le bouton

**FAV** permet d'activer la fonction associée. Référez-vous à voir page 32.

### Informations associées

- Vue d'ensemble du menu - voiture connectée à Internet - voir page 88
- Symboles sur l'écran - voir page 30
- Changement de propriétaire - voir page 10

## TV\*

L'image TV n'apparaît que si la voiture est à l'arrêt. Lorsque la voiture roule à plus de 6 km/h, aucune image n'apparaît mais le son est reproduit. L'image réapparaît lorsque la voiture s'arrête.



Fonctions TV, vue d'ensemble du réglage.

Pour les fonctions de base de lecture et de navigation, référez-vous à Utiliser le système 26 et à navigation dans les menus 28. Vous trouverez une description plus détaillée ci-dessous.

### **i** NOTE

Seules les émissions TV des pays utilisant les formats mpeg-2 et mpeg-4 et répondant à la norme DVB-T sont compatibles avec ce système. Le système ne supporte pas les émissions analogiques.

### **i** NOTE

L'image TV n'apparaît que si la voiture est à l'arrêt. Lorsque la voiture roule à plus de 6 km/h, aucune image n'apparaît mais le son est reproduit. L'image réapparaît lorsque la voiture s'arrête.

### **i** NOTE

La réception dépend de la puissance du signal et de sa qualité. La réception peut être perturbée par différents facteurs comme des bâtiments élevés ou l'éloignement de l'émetteur TV. Le niveau de la couverture peut aussi varier selon l'endroit où vous vous trouvez.

### **!** IMPORTANT

Dans certains pays, une licence TV doit être acquittée pour ce produit.

## Regarder la TV

- Appuyez sur **MEDIA**, tournez **TUNE** jusqu'à ce que apparaisse à l'écran puis appuyez sur **OK/MENU**.
  - > Une recherche est lancée et, après un court instant, la dernière chaîne regardée apparaît.

## Changer de chaîne

Plusieurs possibilités :

- Tournez **TUNE**, une liste des chaînes reçues dans la région apparaît. Si l'une

de ces chaînes est déjà enregistrée en présélection, leur numéro de présélection apparaît à droite du nom de la chaîne. Continuez à tourner **TUNE** jusqu'à la chaîne souhaitée et appuyez sur **OK/MENU**.

- Appuyez sur l'un des boutons de présélection (0-9).
- Appuyez brièvement sur les boutons **◀◀ / ▶▶** pour voir la chaîne suivante reçue dans la région.

### **i** NOTE

Si vous vous êtes déplacé géographiquement, d'une ville à une autre par exemple, vos présélections ne seront pas forcément disponibles puisque la zone de fréquences peut avoir changé. Effectuez alors une nouvelle recherche et mémorisez une nouvelle liste de présélection, référez-vous à Mémoriser les chaînes TV reçues en présélection78.

### **i** NOTE

S'il n'y a aucune réception avec les boutons de présélection, la voiture peut se trouver dans un lieu différent de celui où la recherche a été effectuée. Par exemple, si vous vous êtes déplacé d'Allemagne en France. Une nouvelle sélection de pays et une nouvelle recherche peuvent alors être nécessaires.



### Informations associées

- Rechercher des chaînes TV\* /liste de présélections - voir page 77
- TV\* - gestion des chaînes - voir page 78
- Informations concernant le programme TV\* en cours - voir page 78
- Télétexte\* - voir page 78
- Réglages image - voir page 47
- La réception des chaînes de TV\* peut être interrompue. - voir page 79

### Rechercher des chaînes TV\* /liste de présélections

*Après la recherche, les chaînes de TV disponibles sont mémorisées dans une liste de présélections.*

1. En mode TV, appuyez sur **OK/MENU**.
2. Tournez **TUNE** jusqu'à **Menu TV** et appuyez sur **OK/MENU**.
3. Tournez **TUNE** jusqu'à **Choisir le pays** et appuyez sur **OK/MENU**.
  - > Si un ou plusieurs pays ont déjà été sélectionnés, ils apparaissent dans une liste.
4. Tournez **TUNE** jusqu'à **Autres pays** ou jusqu'à l'un des pays déjà sélectionnés. Appuyez sur **OK/MENU**.
  - > Une liste de tous les pays disponibles apparaît.
5. Tournez **TUNE** jusqu'au pays souhaité (par exemple Suède) et appuyez sur **OK/MENU**.
  - > Une recherche automatique des chaînes TV reçues est lancée. Cela peut prendre un petit moment. Pendant ce temps, l'image de chaque chaîne trouvée et mise en présélection apparaît sur l'écran. Lorsque la recherche est terminée, une image et un message apparaissent. Une liste de présélections (30 au maximum) est ainsi créée

et disponible. Pour changer de chaîne, référez-vous à Changer de chaîne 76.

La recherche et la mémorisation en présélection peuvent être interrompues avec **EXIT**.

### Informations associées

- Système audio et multimédia - gestion du système - voir page 26
- TV\* - voir page 76
- TV\* - gestion des chaînes - voir page 78





## TV\* - gestion des chaînes

La liste de présélections peut être modifiée. Il est possible de modifier l'ordre des chaînes dans la liste. Une chaîne TV peut occuper plus d'une place dans la liste de présélections. La position des chaînes TV peut aussi varier dans la liste de présélections.

Pour modifier l'ordre dans la liste des présélections, naviguez en mode TV jusqu'à **Menu TV** → **Présélections**.

1. Tournez **TUNE** jusqu'à la chaîne que vous souhaitez déplacer dans la liste et confirmez avec **OK/MENU**.
  - > La chaîne sélectionnée est mise en valeur.
2. Tournez **TUNE** jusqu'au nouvel emplacement dans la liste et confirmez avec **OK/MENU**.
  - > Les chaînes sont interverties.

Après les chaînes présélectionnées (30 au maximum), vous trouverez les autres chaînes reçues dans la région. Il est possible de déplacer une chaîne d'un niveau vers le haut dans la liste de présélections.

### Informations associées

- Système audio et multimédia - gestion du système - voir page 26
- TV\* - voir page 76
- Rechercher des chaînes TV\* /liste de présélections - voir page 77

## Informations concernant le programme TV\* en cours

Appuyez sur le bouton **26 INFO** pour obtenir des informations concernant le programme en cours, le programme suivant et l'heure à laquelle il commence.

Si vous appuyez une fois de plus sur le bouton **INFO**, vous pourrez parfois obtenir des informations concernant le programme diffusé comme les heures de début et de fin du programme ainsi qu'une courte description du programme diffusé.

Pour revenir à l'image TV, attendez quelques secondes ou appuyez sur **EXIT**.

### Informations associées



- Système audio et multimédia - gestion du système - voir page 26
- TV\* - voir page 76

## Télétexte\*

Vous avez la possibilité de consulter le télétexte.

Procédez comme suit :

1. Appuyez sur le bouton  de la télécommande.
2. Saisissez le numéro de la page (3 chiffres) avec les touches chiffrées (0-9) pour choisir la page.
  - > La page s'affiche automatiquement.

Saisissez un nouveau numéro de page ou appuyez sur les boutons de la télécommande  /  pour passer à la page suivante.

Pour revenir à l'image TV, utilisez **EXIT** ou en appuyant sur le bouton  de la télécommande.

Il est également possible de gérer le télétexte à l'aide des touches colorées de la télécommande.

### Informations associées

- Système audio et multimédia - gestion du système - voir page 26
- TV\* - voir page 76
- Télécommande\* - voir page 79





### La réception des chaînes de TV\* peut être interrompue.

Si la réception des chaînes de TV est interrompue, l'image se fige. La diffusion reprend lorsque la réception est rétablie.

Si la réception des chaînes de TV est interrompue, l'image se fige. Après un court instant, un message apparaît pour avertir que la réception de la chaîne de TV a été interrompue et qu'une nouvelle recherche est en cours. La diffusion de la chaîne reprend automatiquement dès que la réception est rétablie. Vous pouvez changer de chaîne à tout moment lorsque le message est affiché.

Si le message **Pas de réception** apparaît, le système a détecté l'absence de réception pour l'ensemble des chaînes de TV. La cause probable de ce problème est le passage d'une frontière alors que le système est réglé pour un autre pays. Changez alors de pays selon voir page 77.

#### Informations associées

- Système audio et multimédia - gestion du système - voir page 26
- TV\* - voir page 76

### Télécommande\*

La télécommande peut être utilisée pour l'ensemble des fonctions des systèmes audio et multimédia. Les fonctions des boutons de la télécommande correspondent aux boutons de la console centrale ou des commandes au volant\*.



- 1 Correspond à **TUNE** sur la console centrale.



# 03 Système audio et multimédia

Lorsque vous utilisez la télécommande, appuyez d'abord sur le bouton de la télécommande pour le mettre en position **F**. Orientez-la ensuite vers le récepteur IR situé à droite du **INFO** bouton 26 sur la console centrale.

## ATTENTION

Rangez les objets libres comme les téléphones mobiles, les appareils photo, les télécommandes d'équipements auxiliaires dans la boîte à gants ou d'autres compartiments. En cas de freinage violent ou d'accident, ils risqueraient de blesser les passagers.

## NOTE

N'exposez pas la télécommande au soleil (sur le tableau de bord par exemple) pour éviter des problèmes avec les piles.

## Informations associées

- Système audio et multimédia - gestion du système - voir page 26
- Télécommande\* - fonctions - voir page 80
- Télécommande\* - remplacement des piles - voir page 81

## Télécommande\* - fonctions

Fonctions pouvant être commandées avec la télécommande.

Touche	Fonctionnement
	<b>F</b> = Écran avant <b>L</b> et <b>R</b> = Non disponible.
	Passer à la navigation*
	Passer à la source radio (par exemple <b>AM</b> )
	Passer à la source média (par exemple, <b>Disque</b> , *)
	Passer à mains-libres Bluetooth®
	Saut de plage/recul rapide, changer de plage/morceau
	Lecture/pause
	Arrêt
	Saut de plage/avance rapide, changer de plage/morceau
	Menu
	Retour, interruption de fonction, suppression de caractère

Touche	Fonctionnement
	Naviguer vers le haut/bas
	Naviguer vers la droite/la gauche
	Valider une sélection ou ouvrir le menu de la source sélectionnée
	Volume, réduire
	Volume, augmenter
0-9	Sélection des stations, saisie de chiffres et de lettres
	Sélection rapide de réglages favoris
	Informations concernant le programme, la chanson, etc. en cours. Utilisé même lorsqu'il existe plus d'informations disponibles que celles affichées à l'écran
	Sélection de la langue audio
	Sous-titres, sélection de la langue
	Télétexte*, marche/arrêt

Language-Variant: fr-FR  
Platform: unassigned

Name: Melco-Supplement  
Version: 1  
PDF extracted: 2013-06-27T14:33:10.833+02:00

\* Option/accessoire, pour de plus amples informations reportez-vous à l'Introduction.



### Informations associées

- Système audio et multimédia - gestion du système - voir page 26
- Télécommande\* - voir page 79

### Télécommande\* - remplacement des piles

*Pour remplacer les piles de la télécommande du système audio et multimédia.*

#### **i** NOTE

La durée de vie des piles est normalement de 1 à 4 ans en fonction de la fréquence d'utilisation de la télécommande.

La télécommande est alimentée par quatre piles de type AA/LR6.

Pour les longs trajets, il est conseillé de se munir de piles supplémentaires.

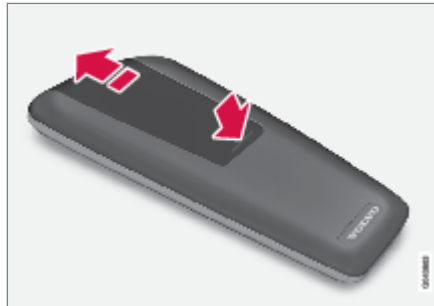

1. Pressez la patte de verrouillage du couvercle de piles et poussez le couvercle vers la lentille IR.
2. Retirez les piles usagées, orientez les piles neuves selon les polarités indiquées dans le compartiment et insérez-les.

3. Remettez le couvercle en place.

#### **i** NOTE

Les batteries usagées doivent être mises au rebut selon les normes de protection de l'environnement.

### Informations associées

- Télécommande\* - voir page 79



## Système audio et multimédia - vue d'ensemble du menu

Vue d'ensemble des réglages et options disponibles dans les menus du système audio et multimédia.

Une option de menu dont le texte est gris clair n'est pas disponible. La raison peut être que la voiture n'est pas équipée de la fonction, la source n'est pas active/connectée ou qu'elle n'a aucun contenu.

### RADIO

- AM 82<sup>19</sup>
- FM 83
- DAB 84

### MÉDIA

- CD/DVD audio 84
- DVD vidéo 85
- Disque dur (HDD) 85
- iPod 86
- USB 86
- Média Bluetooth® 87
- AUX 87
- TV 88

### TEL

- Mains-libres Bluetooth® 87



- Voiture connectée à Internet 88

<sup>19</sup>Sauf V60 Plug-in Hybrid.

## Informations associées

- Système audio et multimédia - gestion du système - voir page 26
- Système audio et multimédia - navigation dans le menu - voir page 28

## Vue d'ensemble du menu - AM

Vue d'ensemble des réglages et options disponibles pour la radio AM.

Menu principal AM <sup>A</sup> (Menu AM)	Voir
Afficher les présélections	38
Montrer	
Texte radio	41
Présélections	38
None	
FAV key options	32
Aucune fonction	
Commuter texte radio ou prés	41 et 38
Afficher les présélections	38

<sup>A</sup> Sauf V60 Plug-in Hybrid.

**Informations associées**

- Système audio et multimédia - navigation dans le menu - voir page 28
- Vue d'ensemble du menu 82

**Vue d'ensemble du menu - FM**

*Vue d'ensemble des réglages et options disponibles pour la radio FM.*

Menu principal FM (Menu FM)	Voir
	40
<b>Fréquences alternatives (AF)</b>	
<b>Montrer</b>	
Texte radio	41
Présélections	38
None	
<b>Syntoniser stations par</b>	36
Liste des stations	37
Syntonisation manuelle	37
<b>FAV key options</b>	32

Aucune fonction

Commuter texte radio ou prés

41 et  
38**Informations associées**

- Système audio et multimédia - navigation dans le menu - voir page 28
- Vue d'ensemble du menu 82

03



## Vue d'ensemble du menu - Radio numérique (DAB)\*

Vue d'ensemble des réglages et options disponibles pour la radio DAB\*.

Menu principal DAB* (Menu DAB)	Voir
Filtrage par type de prog. (PTY)	40
<b>Montrer</b>	
Artiste/Titre	
Texte radio	41
Présélections	38
None	
<b>Suivi des stations DAB-DAB</b>	42
<b>FAV key options</b>	32
Aucune fonction	
Commuter affichage informations	

## Informations associées

- Système audio et multimédia - navigation dans le menu - voir page 28
- Vue d'ensemble du menu 82

## Vue d'ensemble du menu - CD/DVD audio

Vue d'ensemble des réglages et options disponibles pour les CD/DVD audio.

Menu principal CD/DVD audio (Menu Disc)	Voir
<b>Jouer/Pause</b>	43
<b>Arrêter</b>	
<b>Recherche de médias</b>	45
<b>Aléatoire</b>	45
<b>FAV key options</b>	32
Aucune fonction	
Jouer/Pause	43
Aléatoire	45

## Informations associées

- Système audio et multimédia - navigation dans le menu - voir page 28
- Système audio et multimédia - vue d'ensemble du menu - voir page 82



## Vue d'ensemble du menu - DVD Vidéo

Vue d'ensemble des réglages et options disponibles pour les DVD Vidéo.

Menu principal DVD Vidéo (Menu DVD vidéo)	Voir
Jouer/Pause	46
Menu disque DVD	46
Arrêter	46
Sous-titres	46
Audio tracks	46
Paramètres avancés	
Angles	47
Rapports d'écran	
FAV key options	32
Aucune fonction	
Jouer/Pause	46

Sous-titres suivant	46
Plage audio suivante	46

### Menu déroulant DVD vidéo

Appuyez sur **OK/MENU** pendant la lecture d'un fichier vidéo pour ouvrir le menu déroulant.

Paramètres d'image	47
Video DVD menu	28
Menu disque DVD	46

### Informations associées

- Système audio et multimédia - navigation dans le menu - voir page 28
- Vue d'ensemble du menu 82

## Vue d'ensemble du menu - disque dur (HDD)

Vue d'ensemble des réglages et options disponibles pour un disque dur (HDD).

Menu principal disque dur (HDD)	Voir page
Jouer/Pause	48
Recherche de médias	45
Aléatoire	45
Importer musique	48
À partir d'un disque	
À partir d'une clé USB	
A	
Renommer/effacer fichiers	48
Entrer	
Renommer	
Supprimer	
Tout supprimer	



<b>Informations de stockage</b>	48
Espace utilisé :	
Espace libre :	
Capacité :	
Plages :	
Dossiers :	
<b>FAV key options</b>	48
Aucune fonction	
Jouer/Pause	48
Aléatoire	45

A En fonction du marché.

### Informations associées

- Système audio et multimédia - navigation dans le menu - voir page 28
- Vue d'ensemble du menu 28

### Vue d'ensemble du menu - iPod

Vue d'ensemble des réglages et options disponibles pour un iPod®.

Menu principal iPod (Menu iPod)	Voir
<b>Jouer/Pause</b>	49
<b>Aléatoire</b>	45
<b>FAV key options</b>	32
Aucune fonction	
Jouer/Pause	49
Aléatoire	45

### Informations associées

- Système audio et multimédia - navigation dans le menu - voir page 28
- Système audio et multimédia - vue d'ensemble du menu - voir page 82

### Vue d'ensemble du menu - USB

Vue d'ensemble des réglages et options disponibles pour le port USB.

Menu principal USB (Menu USB)	Voir
<b>Jouer/Pause</b>	49
<b>Recherche de médias</b>	45
<b>Aléatoire</b>	45
<b>Sélectionner partition USB</b>	
<b>FAV key options</b>	32
Aucune fonction	
Jouer/Pause	49
Aléatoire	45

### Informations associées

- Système audio et multimédia - navigation dans le menu - voir page 28
- Système audio et multimédia - vue d'ensemble du menu - voir page 82





### Vue d'ensemble du menu - Unité Bluetooth®

Vue d'ensemble des réglages et options disponibles pour un support Bluetooth®.

Menu principal support Bluetooth® (Bluetooth menu)	Voir
Jouer/Pause	52
Aléatoire	45
Change device	55
<b>FAV key options</b>	32
Aucune fonction	
Jouer/Pause	52
Aléatoire	45

#### Informations associées

- Système audio et multimédia - navigation dans le menu - voir page 28
- Vue d'ensemble du menu 82

### Vue d'ensemble du menu - AUX

Vue d'ensemble des réglages et options disponibles pour l'entrée AUX.

Menu principal AUX (Menu AUX)	Voir
<b>AUX input</b>	51
Standard	
Amplification	

#### Informations associées

- Système audio et multimédia - navigation dans le menu - voir page 28
- Système audio et multimédia - vue d'ensemble du menu - voir page 82

### Vue d'ensemble du menu - Mains-libres Bluetooth®

Vue d'ensemble des réglages et options disponibles pour un système mains-libres Bluetooth®.

Menu principal mains-libres Bluetooth® (Menu Téléphone)	Voir
Liste d'appels	58
Contacts	59
Messages	56
Change phone	55

#### Informations associées

- Système audio et multimédia - navigation dans le menu - voir page 28
- Vue d'ensemble du menu 82



## Vue d'ensemble du menu - voiture connectée à Internet

Vue d'ensemble des réglages et options disponibles pour une voiture connectée à Internet.

Menu principal voiture connectée à Internet	Voir page
Applications	72
Navigateur web	73
<b>Settings</b>	
Signets	
Filtrage de contenu	
Accepter les cookies	
Text size	
Effacer données de navigation	
FAV key options	
<b>Effacer signet</b>	
<b>Ajouter signet</b>	

Arrêter	
Retour	
Rediriger	
Recharger	
Nouvel onglet	
Fermer onglet	
Zoom avant	
Zoom arrière	

### Informations associées

- Système audio et multimédia - navigation dans le menu - voir page 28
- Vue d'ensemble du menu 82

## Vue d'ensemble du menu - TV\*

Vue d'ensemble des réglages et options disponibles pour la TV.

Menu principal TV (Menu TV)	Voir
Présélections	77
Plages audio	
Sous-titres	
Télétexte ou	
<b>Informations CAS</b>	
<b>FAV key options</b>	32
Aucune fonction	
Télétexte	

**Menu roulant TV**

Appuyez sur **OK/MENU** pendant la transmission d'émissions de TV pour ouvrir le menu déroulant.

**Voir page****Paramètres d'image**

47

**Menu TV**

28

**Informations associées**

- Système audio et multimédia - navigation dans le menu - voir page 28
- Vue d'ensemble du menu 82

**A**

Alerte en cas d'accident ou de catastrophe..... 40

**B**

Bluetooth®  
 mains-libres..... 56  
 média..... 52  
 microphone désactivé..... 58  
 streaming audio..... 52  
 tr. appel vers tél. mobile..... 58

**C**

CD..... 43  
 Changement de propriétaire..... 10  
 Commande  
 console centrale..... 26  
 Commandes au volant..... 26  
 Conversation  
 entrant..... 56  
 manipulation..... 56

**D**

Disque dur (HDD)..... 48  
 DVD..... 43

**E**

Égaliseur..... 35  
 Entrée AUX..... 26, 49

**I**

Informations routières (TP) ..... 40  
 Infotainment  
 boutons sources..... 26  
 commande vocale..... 61  
 Infotainment (Système audio et multimédia)..... 25  
 iPod®, connexion..... 51

**L**

Lecteur multimédia..... 36, 43  
 formats de fichier compatibles..... 49

**M**

MA VOITURE... 13, 14, 16, 18, 20, 21, 22, 23  
 Média Bluetooth®..... 52  
 Microphone..... 57

**N**

Navigation dans le menu audio et multimédia..... 28

**P**

Panneau de commande arrière  
 système audio..... 31  
 Paramètres d'image..... 47  
 Passer un appel..... 56  
 Pile  
 télécommande..... 81  
 Port USB..... 49  
 Prise casque..... 31  
 Profil audio..... 34

**R**

Radio.....	36
DAB.....	36, 42
radio DAB.....	36, 42
Radio numérique (DAB).....	42
RDS.....	39
Recherche de média.....	45

**S**

Sensus.....	7
Signal d'entrée, externe.....	26, 49
Son	
panneau de commande arrière.....	31
paramètres.....	33
prise casque.....	31
surround.....	34
Surround.....	34
Symboles	
sur l'écran.....	30
Système audio.....	25
fonctions.....	33
vue d'ensemble.....	26
Système audio et multimédia	
introduction.....	25
navigation dans les menus.....	28

utilisation du système.....	26
vue d'ensemble.....	26
vue d'ensemble du menu.....	82

**T**

Télécommande.....	79
remplacement de pile.....	81
Téléphone	
appel entrant.....	56
branchez.....	53
enregistrer un téléphone.....	53
mains-libres.....	56
passer un appel.....	56
pour recevoir un appel.....	58
répertoire, chemin.....	59
répertoire téléphonique.....	59
Téléphone mobile	
branchez.....	53
enregistrer un téléphone.....	53
mains-libres.....	56
TV.....	76
Types de programmes (PTY).....	40

**U**

USB, connexion.....	51
---------------------	----

**V**

Voiture connectée à Internet.....	69
applications (applis).....	72
modem de la voiture.....	70
navigateur internet.....	73
vue d'ensemble du menu.....	88
Volant	
Clavier.....	26
Volume sonore.....	26
compensation bruit/vitesse.....	35
sonnerie, téléphone.....	58
source sonore externe.....	51
Téléphone.....	58
Téléphone / lecteur multimédia.....	58
Volvo Sensus.....	7

Name: Melco-Supplement

Version: 1

PDF extracted: 2013-06-27T14:33:10.833+02:00

Language-Variant: fr-FR

Platform: unassigned



