

FLIR SECURE™

HD WiFi Outdoor Security Camera

Quick Start Guide

English / Français

What's Included

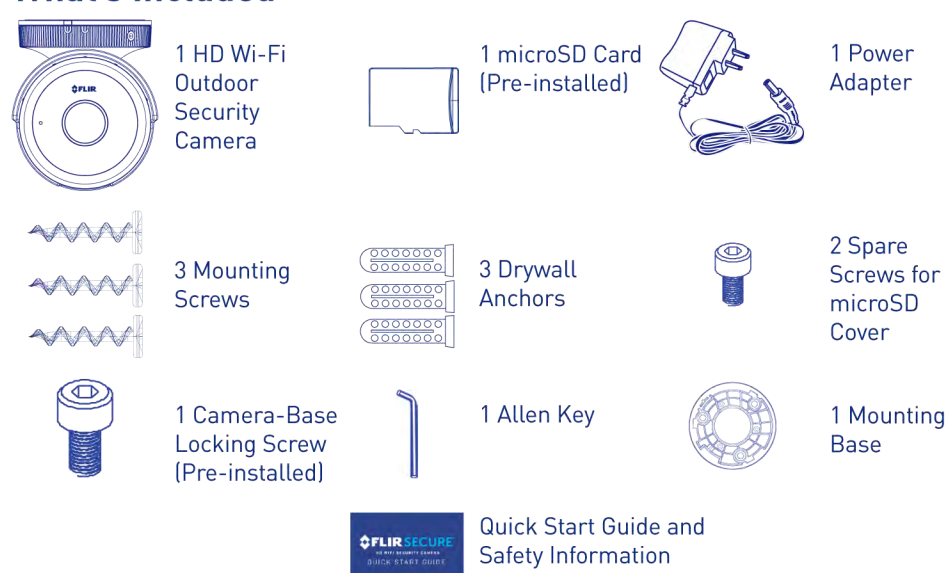

Note: Camera configuration, memory card size, power adapter, power adapter plugs, and the number of accessories may vary by model. Please refer to your package for specific details. Your accessories might appear different from the ones depicted in this guide.

Camera Overview

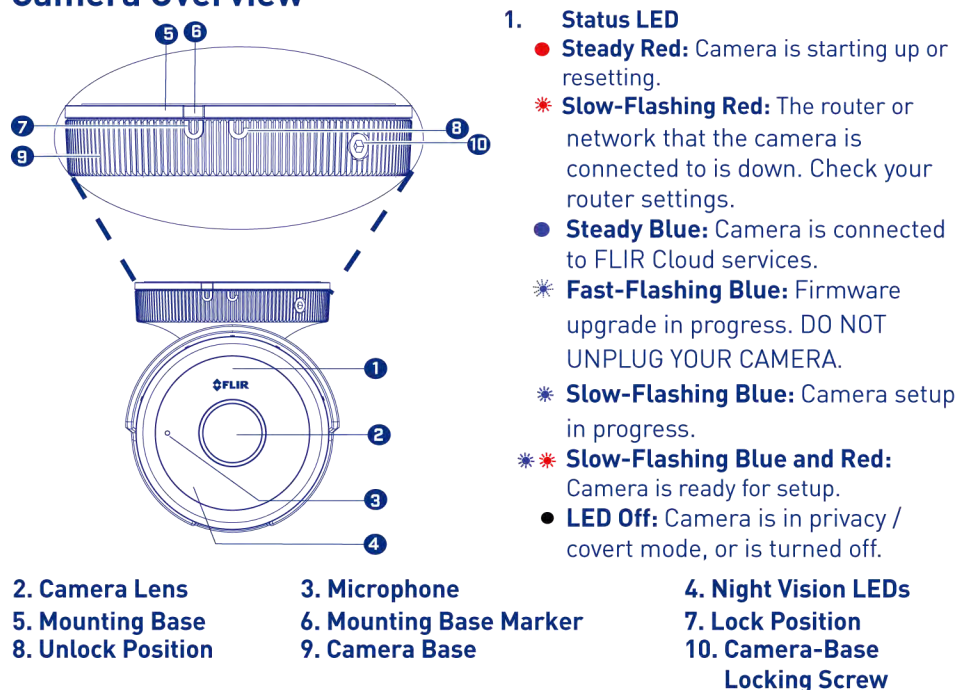

- Status LED**
 - Steady Red:** Camera is starting up or resetting.
 - Slow-Flashing Red:** The router or network that the camera is connected to is down. Check your router settings.
 - Steady Blue:** Camera is connected to FLIR Cloud services.
 - Fast-Flashing Blue:** Firmware upgrade in progress. **DO NOT UNPLUG YOUR CAMERA.**
 - Slow-Flashing Blue:** Camera setup in progress.
 - Slow-Flashing Blue and Red:** Camera is ready for setup.
 - LED Off:** Camera is in privacy/covert mode, or is turned off.

- Camera Lens
- Microphone
- Mounting Base
- Night Vision LEDs
- Mounting Base Marker
- Lock Position
- Unlock Position
- Camera-Base Locking Screw

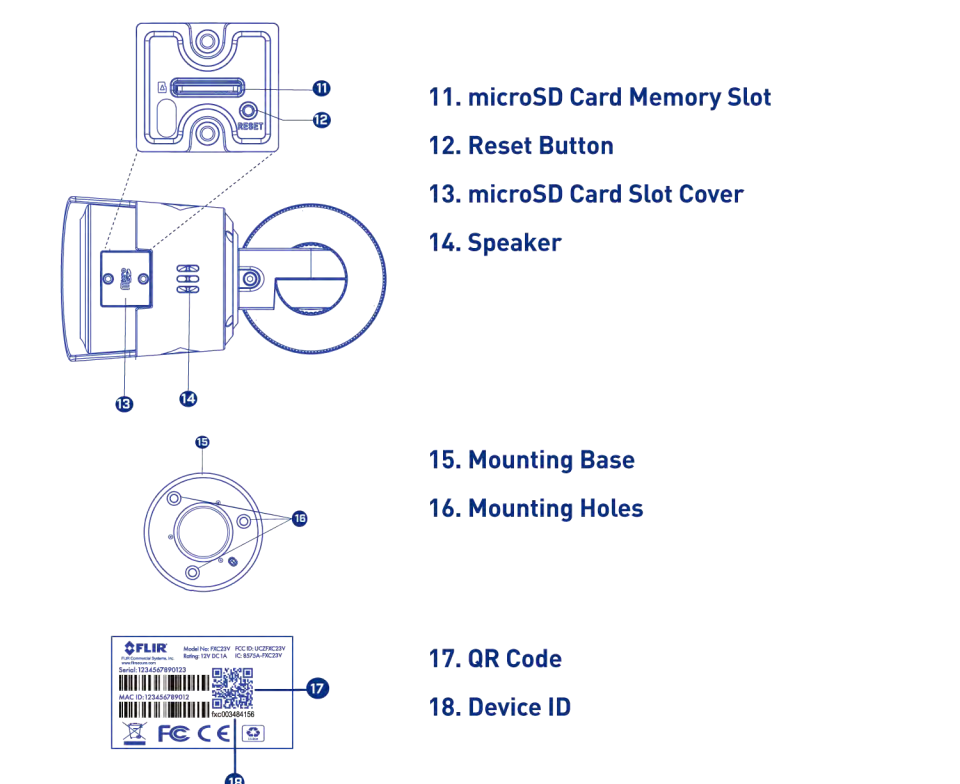

- microSD Card Memory Slot
- Reset Button
- microSD Card Slot Cover
- Speaker
- Mounting Base
- Mounting Holes
- QR Code
- Device ID

Setup Instructions

Step One

Initial Setup

Note: During the setup process, the camera and the mobile device must be within a few feet of each other. The power outlet does not have to be near the location where you want to install the camera.

- Attach the relevant power adapter plug to the included power adapter. Push the power adapter plug into the power adapter body until you hear a click.

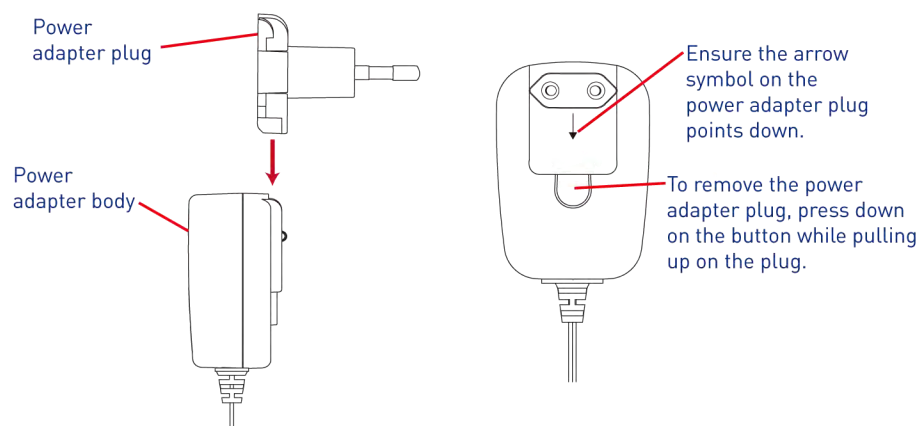

- Connect the camera cable to the included power adapter, and connect the power adapter to a power outlet.

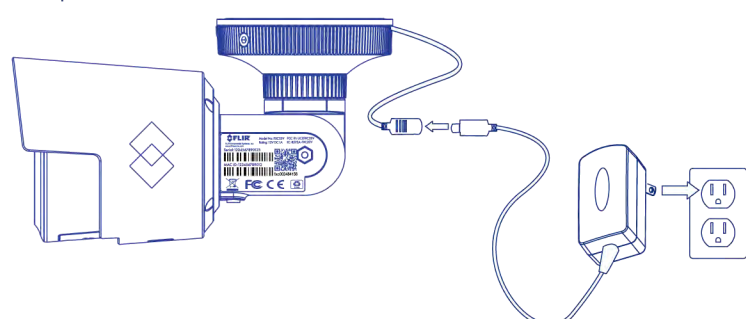

Important: We recommend that you set up the camera in a location with a strong Wi-Fi signal. You can check this with the Wi-Fi signal strength indicator on your mobile device.

- Download the FLIR Secure™ app to your mobile device, then launch the app.



- Tap **SIGN UP** and enter your email address and password to create a new FLIR Cloud™ account.

Note: If you already have an existing FLIR Cloud™ account, enter your email address and password and tap **LOG IN**.

Step Two

Setting Up Your Camera

Note: If Bluetooth (BLE) is not supported on your mobile device, follow the setup instructions in the "Wi-Fi Setup - For Android Users Only" section.

- Make sure your mobile device's Bluetooth is turned on.
- Tap **ADD DEVICE**, then tap **Camera**.

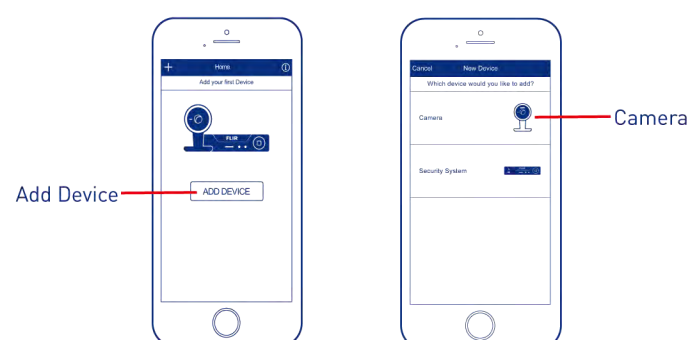

If this is not the first device on your account, tap **+** and then tap **Camera**.

- Follow the on-screen instructions to complete setup.
- Unplug camera once setup is complete.

Step Three

Installing Your Camera

- Set the mounting base in the desired mounting location and mark holes for screws using the mounting base.
- Drill the holes, then attach the mounting base to the mounting surface using the included screws and drywall anchors (optional).
- Connecting power cable:
 - If you are running cables **through** a wall or ceiling, feed the camera power cable through the mounting base.
 - If you are running cables **along** a wall or ceiling, run the power cable through the cable notch as shown.

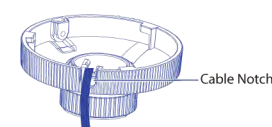

- Connect the included power adapter to the camera power cable.
- Plug in the power adapter to a power outlet.

Caution: Make sure the power connector is protected from the elements when installing.

- Position the camera base such that the unlock position aligns with the mounting base marker. Twist the camera clockwise such that the lock position aligns with the mounting base marker.

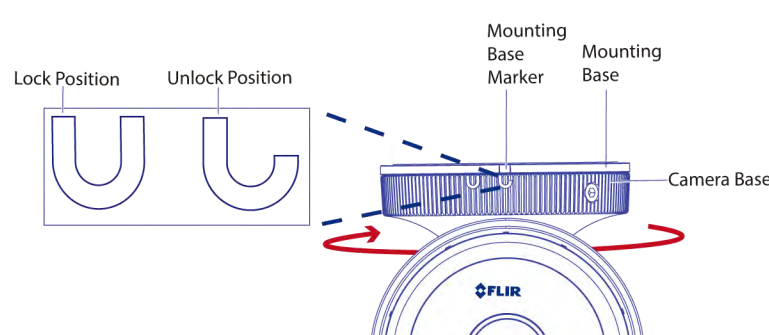

- Secure the camera and the mounting base by tightening the camera-base locking screw (pre-installed) using the included Allen key.

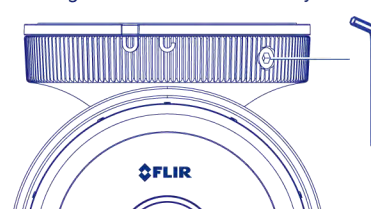

Step Four

Finishing Up

- Adjust the camera angle.

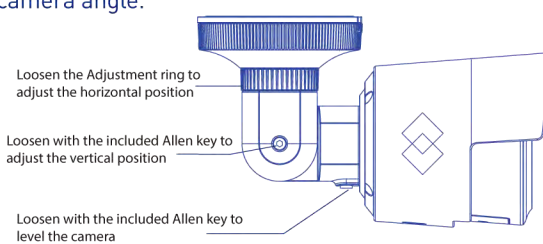

Important: Make sure to fully tighten the adjustment screws after setting the position.

- Remove the protective film from the lens cover after you have finished the installation.

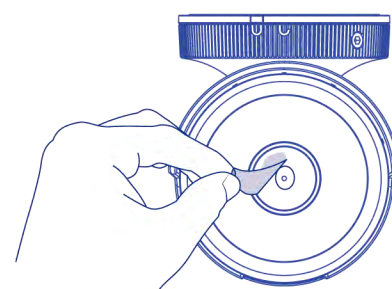

Wi-Fi Setup - For Android Users Only

If Bluetooth (BLE) is not supported on your mobile device, follow these setup instructions:

- Tap **ADD DEVICE**, then tap **Camera**. If this is not the first device on your account, tap **+** and then tap **Camera**.
- Scan the QR Code as shown below.

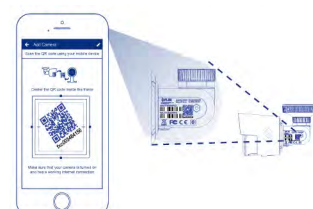

- Follow the on-screen instructions to complete setup.

Note: If you cannot scan the camera's QR code, tap **+** to enter the camera's Device ID manually. See the "Camera Overview" section for Device ID location.

Note: If your mobile device has Bluetooth turned on but your camera's Device ID does not show up on the screen, tap **CAN'T FIND YOUR DEVICE?**. Scan the QR code and follow the on-screen instructions to complete setup.

For FAQs, setup guides, and support videos visit flirsecure.com/support

© 2016, FLIR Systems, Inc.
FXC23V_QSG_EN_FR_R2

FLIR SECURE™

Caméra de Surveillance Extérieure HD WiFi

Guide de Démarrage Rapide

English / Français

Ce Qui Est Inclus



Remarque: La configuration de la caméra, la taille de la carte mémoire, l'adaptateur d'alimentation, les prises de l'adaptateur d'alimentation et le nombre d'accessoires peuvent varier selon le modèle. Pour de plus amples renseignements, consultez l'emballage. Les accessoires peuvent être différents de ceux qui apparaissent dans ce guide.

Vue d'Ensemble de la Caméra



Instructions de Configuration

Première Étape Configuration Initiale

Remarque: Lors de la configuration, la caméra et l'appareil mobile doivent être à une distance de seulement quelques pieds l'un de l'autre. Il n'est pas nécessaire que la prise de courant soit près de l'emplacement de la caméra.

- Fixez la prise de l'adaptateur d'alimentation correspondante à l'adaptateur d'alimentation fourni. Introduisez la prise de l'adaptateur d'alimentation dans le boîtier de l'adaptateur d'alimentation jusqu'à ce que vous entendiez un clic.

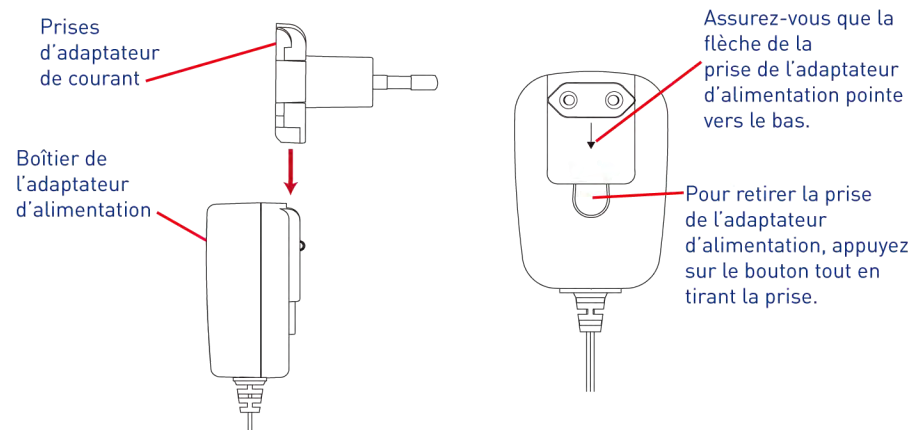

- Branchez le câble de la caméra à l'adaptateur de courant fourni et branchez l'adaptateur à une prise électrique.

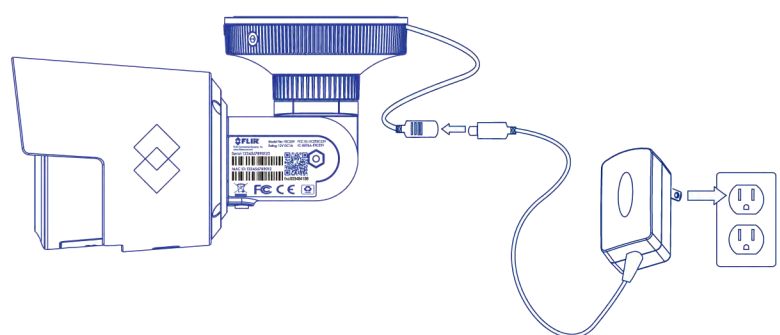

Important: Il est conseillé d'installer la caméra dans un lieu où le signal Wi-Fi est puissant. Pour connaître la puissance de votre Wi-Fi, consultez l'indicateur sur votre appareil mobile.

- Téléchargez l'application FLIR Secure™ sur votre appareil mobile et ouvrez là.



- Pour créer un nouveau compte FLIR Cloud™, appuyez sur **SIGN UP** puis entrez votre adresse courriel et votre mot de passe.

Remarque: Si vous possédez déjà un compte FLIR Cloud™, entrez votre adresse courriel et votre mot de passe puis appuyez sur **LOG IN**.

Deuxième Étape Réglage de la Caméra

Remarque: Si l'option Bluetooth (BLE) n'est pas disponible sur votre appareil mobile, veuillez suivre les instructions d'installation de la section «**Installation du Wi-Fi – Pour Utilisateurs Android Seulement**».

- Assurez-vous que le Bluetooth de votre appareil est activé.
Remarque: Veuillez consulter le manuel de l'utilisateur de votre appareil mobile pour activer le Bluetooth.
- Appuyez sur **ADD DEVICE**, puis appuyez sur **Camera**.

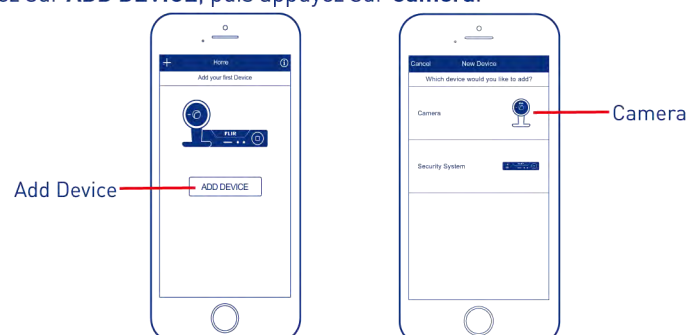

Si ce n'est pas le premier appareil enregistré sur votre compte, appuyez sur **+** et ensuite sur **Caméra**

- Suivez les instructions à l'écran pour terminer l'installation.
- Débranchez la caméra une fois que l'installation est terminée.

Troisième Étape Installation de la Caméra

- Placez la caméra dans l'emplacement de montage désiré et notez l'emplacement des trous correspondant à l'emplacement des vis, sur le socle.
- Percez les trous puis fixez le socle de montage sur la surface de montage avec les vis fournies et les chevilles pour cloison sèche (optionnel).

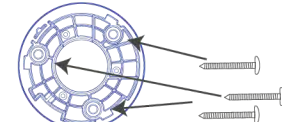

- Connexion du câble d'alimentation:
 - Si vous voulez faire passer des câbles à travers un mur ou un plafond, faites passer le câble d'alimentation par le socle de la caméra.
 - Si vous faites passer les câbles le long d'un mur ou d'un plafond, faites les passer par l'encoche du support comme indiqué.

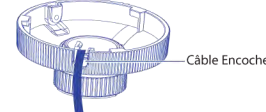

- Branchez l'adaptateur de courant fourni au câble d'alimentation de la caméra.
Remarque: Assurez-vous d'attacher solidement le câble d'alimentation de la caméra à l'adaptateur de courant pour garantir l'étanchéité.
- Branchez l'adaptateur de courant à une prise secteur.

Mise en garde: Assurez-vous que le connecteur d'alimentation et les prises électriques sont protégés des intempéries lors de l'installation.

- Placez le socle de la caméra de manière à ce que la position de déverrouillage corresponde aux marques tracées sur le socle. Tournez la caméra vers la droite de façon à ce que la position de verrouillage corresponde aux marques tracées sur le socle.

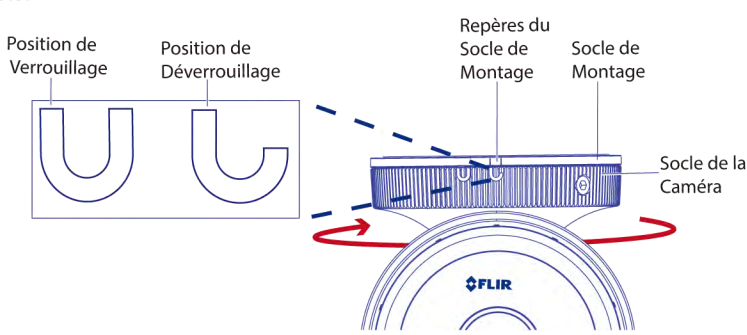

- Fixez la caméra au socle en serrant la vis de blocage du socle de la caméra (préinstallée) à l'aide de la clé Allen fournie.

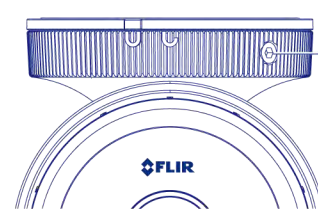

Quatrième Étape Dernière Étape

- Ajustez l'angle de la caméra.

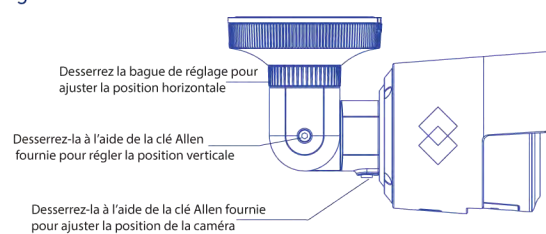

- Retirez le film protecteur du couvre-objectif une fois l'installation terminée.

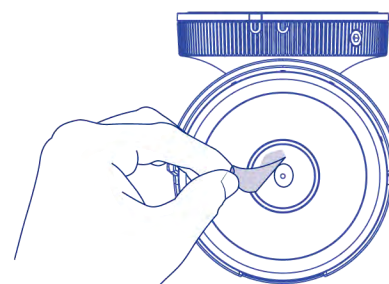

Installation du Wi-Fi – Pour utilisateurs Android Seulement

Si votre appareil mobile ne dispose pas de la technologie Bluetooth (BLE), suivez ces consignes:

- Appuyez sur **ADD DEVICE**, puis appuyez sur **Camera**.
Si ce n'est pas le premier appareil enregistré sur votre compte, appuyez sur **+** puis sur **Caméra**.
- Scannez le code QR comme indiqué ci-dessous.

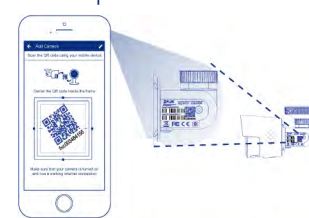

- Suivez les instructions à l'écran pour terminer l'installation.
Remarque: S'il est impossible de scanner le code QR de la caméra, appuyez sur **+** pour saisir le numéro d'identification de la caméra manuellement. Pour l'emplacement du numéro d'identification, référez-vous à la section «**Vue d'ensemble de la Caméra**».

Remarque: Si l'option Bluetooth de votre appareil est activée, mais que son numéro d'identification ne s'affiche pas sur l'écran, appuyez sur «**CAN'T FIND YOUR DEVICE?**». Scannez le code QR et suivez les consignes à l'écran pour finir l'installation.

Pour la FAQ, les guides d'installation et le soutien vidéo, visitez le site internet, flirsecure.com/support

© 2016, FLIR Systems, Inc.

FXC23V_QSG_EN_FR_R2

FCC Statements:**Federal Communication Commission Interference Statement**

This equipment has been tested and found to comply with the limits for a Class B digital device, pursuant to Part 15 of the FCC Rules. These limits are designed to provide reasonable protection against harmful interference in a residential installation. This equipment generates, uses and can radiate radio frequency energy and, if not installed and used in accordance with the instructions, may cause harmful interference to radio communications. However, there is no guarantee that interference will not occur in a particular installation. If this equipment does cause harmful interference to radio or television reception, which can be determined by turning the equipment off and on, the user is encouraged to try to correct the interference by one or more of the following measures:

- Reorient or relocate the receiving antenna.
- Increase the separation between the equipment and receiver.
- Connect the equipment into an outlet on a circuit different from that to which the receiver is connected.
- Consult the dealer or an experienced radio/TV technician for help.

FCC Caution: Any changes or modifications not expressly approved by the party responsible for compliance could void the user's authority to operate this equipment.

This device complies with Part 15 of the FCC Rules. Operation is subject to the following two conditions: (1) This device may not cause harmful interference, and (2) this device must accept any interference received, including interference that may cause undesired operation.

This device and its antenna(s) must not be co-located or operating in conjunction with any other antenna or transmitter.

For product available in the USA/Canada market, only channel 1~11 can be operated. Selection of other channels is not possible.

IMPORTANT NOTE:**FCC Radiation Exposure Statement:**

This equipment complies with FCC radiation exposure limits set forth for an uncontrolled environment. This equipment should be installed and operated with minimum distance 20cm between the radiator & your body.

ISED Statements:

This device complies with Industry Canada's licence-exempt RSSs. Operation is subject to the following two conditions:

- (1) This device may not cause interference; and
- (2) This device must accept any interference, including interference that may cause undesired operation of the device.

Le présent appareil est conforme aux CNR d'Industrie Canada applicables aux appareils radio exempts de licence. L'exploitation est autorisée aux deux conditions suivantes : (1) l'appareil ne doit pas produire de brouillage, et (2) l'utilisateur de l'appareil doit accepter tout brouillage radioélectrique subi, même si le brouillage est susceptible d'en compromettre le fonctionnement.

IMPORTANT NOTE:**IC Radiation Exposure Statement:**

This equipment complies with IC RSS-102 radiation exposure limits set forth for an uncontrolled environment.

This equipment should be installed and operated with minimum distance **20cm** between the radiator & your body.

Cet équipement est conforme aux limites d'exposition aux rayonnements IC établies pour un environnement non contrôlé. Cet équipement doit être installé et utilisé avec un minimum de 20cm de distance entre la source de rayonnement et votre corps

CAN ICES-3 (B)/NMB-3(B)