

Oticon | ConnectLine

INSTRUCTIONS FOR USE

TV 2.0



oticon
PEOPLE FIRST

Thank you

Thank you for choosing our product as your means to better hearing.

To support your efforts, we have put great care and attention into making sure that your new TV adapter has the highest quality and is easy to use.

The complete system description is documented online at [www.oticonusa.com/
connectline](http://www.oticonusa.com/connectline)

Here you will also find interactive presentations, "how to" videos and a support section with frequently asked questions.

We recommend that you read this manual carefully to achieve the maximum benefit of your new TV adapter, before you start to use it. If you have any questions about the use of the TV adapter, please contact your Hearing Care Professional.

Manufactured under license from Dolby Laboratories.
Dolby Digital and the double-D symbol are registered trademarks of Dolby Laboratories.

Indications for Use

The TV adapter is intended to be used together with the Oticon Streamer or Oticon Streamer Pro and Oticon wireless hearing instruments.

This enables the hearing instrument user to listen to the TV, by wirelessly sending the TV sound from the TV adapter through the Streamer direct to the hearing instruments.

IMPORTANT NOTICE

Please familiarise yourself with the entire content of this booklet before using your TV adapter. It contains instructions and important information about the use and handling of your TV adapter.

Contents

Package content	7
TV adapter overview	8
Warnings	10
Installation	13
Placing the TV adapter	14
Connecting the TV adapter to a power outlet	16
Connecting the TV adapter to the TV	18
Connecting using TOSLINK	20
Connecting using RCA	22
Connecting using mini jack adapter	24
Connecting using SCART	26
Pairing the Streamer to the TV adapter	28
<hr/>	
Turn on the TV sound	34
Turn off the TV sound	34
SelectMe, using more than one TV adapter	36
Technical information	38

Package content

The TV adaptor box consists of the following elements:



TV adapter



Power supply



TOSLINK



RCA cable



This guide (Installation guide and Instructions for use)

















SCART adapter



Mini jack adapter

TV adapter overview

Mode	Power indicator	TV indicator
Power on, no connection to the Streamer		
In pairing mode		
Streaming - no audio input detected		
RCA inserted and streaming		
TOSLINK inserted and streaming (digital)		
TOSLINK inserted and streaming (invalid signal)*		
Fault condition **		

○ No light ● Blinking ● Steady

* Try other input connection

** Contact your Hearing Care Professional

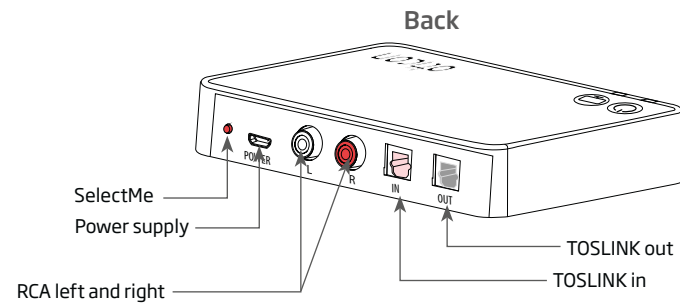
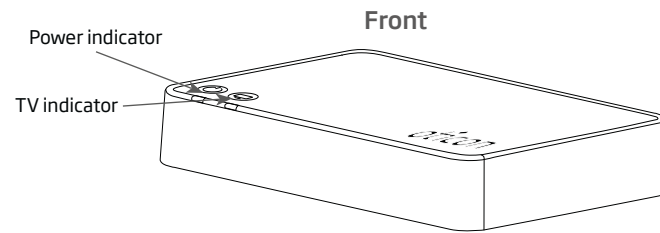

* For more information please refer to: www.oticonusa.com/connectline

Warnings

You should familiarize yourself fully with the following general warnings and the entire contents of this booklet before using your TV adapter.

Products to be connected to external equipment

- The safety of the use of the TV with RCA input cable is determined by external signal source. When the input cable is connected to mains-operated equipment, this equipment must comply with IEC-60065, IEC-60601 or equivalent safety standards.
- The TV adapter is designed to comply with the most stringent Standards of International Electromagnetic Compatibility. However, the TV adapter might cause interference with other medical devices. Please contact relevant personnel to obtain permission before using the TV adapter in hospitals or similar venues.

Warnings

- The TV adapter is not a toy and therefore should be kept out of the reach of children and anyone else who might swallow parts or otherwise cause injury to themselves. Special attention should be paid to the smaller components in order to prevent children from swallowing them and choking.

If a part is swallowed, see a doctor immediately.

The TV adapter must never be washed or immersed in water or other liquids.

Installation

Activating the TV adapter for the first time

Before you can use the Streamer and your hearing aids with your TV, the TV adapter must be connected to a power outlet, connected to the TV and paired with your Streamer.

This is a step-by-step guide on how to install the TV adapter.

All needed parts for the installation are included in the package.

Placing the TV adapter

There are two options of placing the TV adapter:

1. Close to the TV - placed horizontally (A).
2. Behind or close to the TV hanging on the wall (vertically) (screws not included) (B).

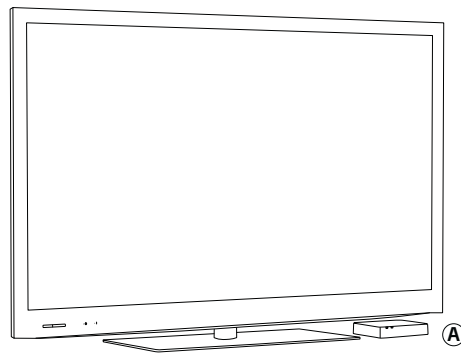

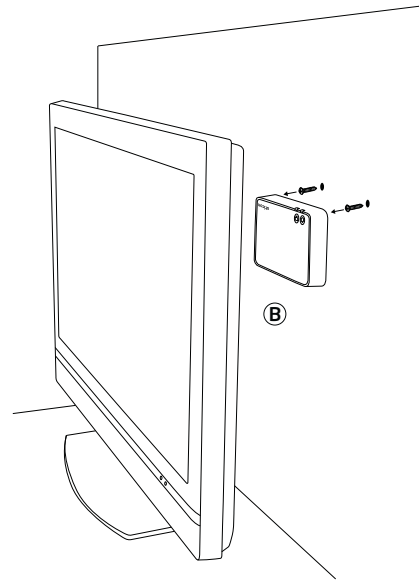

15

Connecting the TV adapter to a power outlet

Start by connecting the TV adapter to a power outlet.

Use the power supply from box 1

1. Plug the power cord into the "power" connector on the TV adapter (A).
2. Plug the power supply into the mains wall socket (B).
3. Check that the power is turned on, after a few seconds the power indicator  will light green on the front of the TV adapter (C).

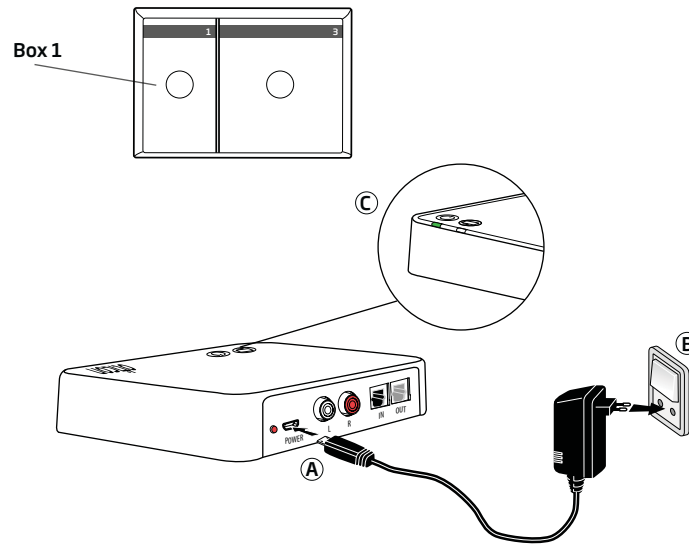

Connecting the TV adapter to the TV

You can connect the TV adapter to the TV in four different ways.

Connection	Page
TOSLINK. Either digital stereo (PCM) or Dolby® Digital *	20
RCA audio output L+R	22
SCART audio output (L+R)	24
Mini jack audio output (typically headphone output)	26

*Dolby Digital and the double-D symbol are registered trademarks of Dolby Laboratories.

Please refer to the detailed specification of ConnectLine TV 2.0. (www.oticonusa.com/connectline) and your TV manual/specifications to ensure compatibility.

Please see the following pages for a solution which fits your TV.

TOSLINK (p. 20)

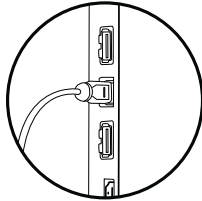

RCA (p. 22)

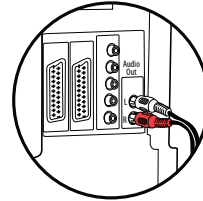

SCART (p. 24)

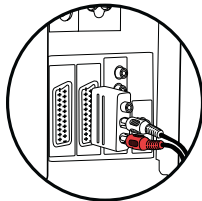

Mini jack (p. 26)

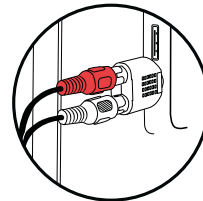

* For more information please refer to: www.oticonusa.com/connectline

Connecting using TOSLINK

1. Use the TOSLINK cable from box no. 3 (A).
2. Remove the plastic cap from the TOSLINK cable. (B)
3. Connect the TOSLINK cable to the TOSLINK output on your TV/home theatre system (C).
4. Connect the TOSLINK cable to the pink TOSLINK input (D) on the TV adapter.
5. The TOSLINK output (E) may be used to connect other TOSLINK devices such as external Dolby Decoders and surround sound systems etc.
6. Refer to page 28 for pairing of TV adapter with your Streamer.

Please note: It may be necessary to configure your TV, DVD player or home theatre system so that the correct audio output is available on the TOSLINK output.

For more advanced or complex installations please refer to the support section on www.oticonusa.com/connectline

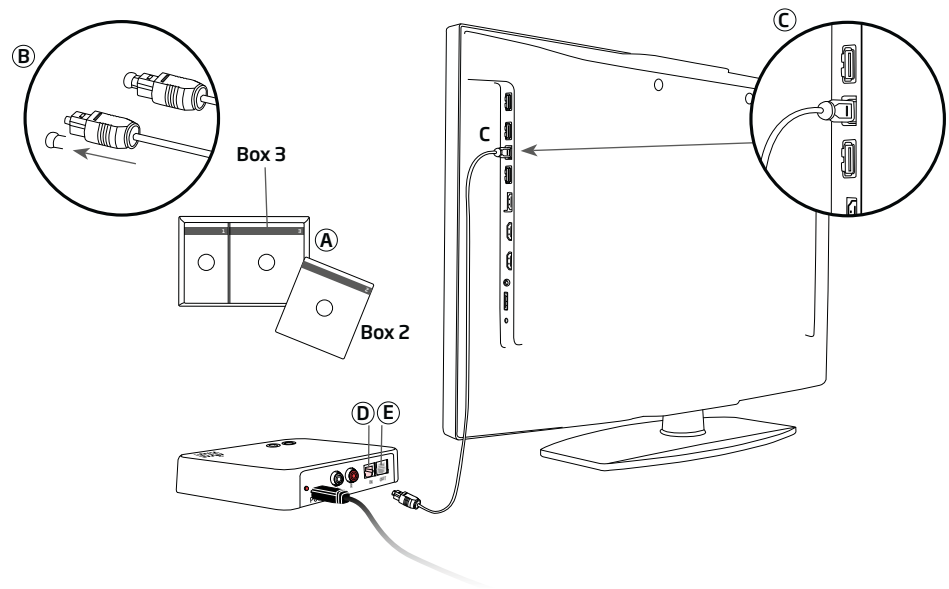

INSTALLATION GUIDE

Connecting using RCA

1. Use the RCA cable from box no. 2 (A).
2. Connect the RCA cable to the RCA **output** on your TV (B) or home theatre system.
(Typically marked "L - R AUDIO OUT" and found on the TV back or bottom panel.)
3. Connect the RCA cable to the RCA connectors (C) on the back of the TV adapter.
4. Refer to page 28 for pairing of Streamer with the TV adapter.

Please note: It may be necessary to configure your TV so that the correct audio output is available on the RCA output.

For more advanced or complex installations please refer to the support section on www.oticonusa.com/connectline

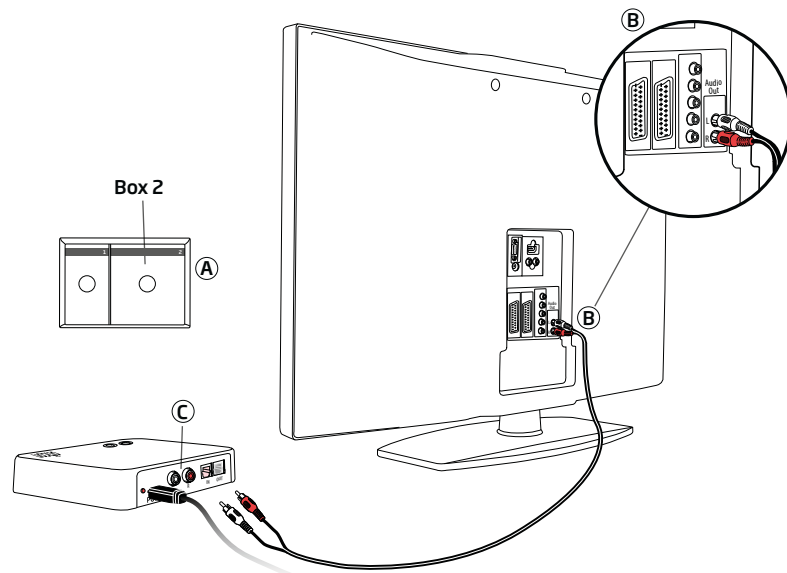

INSTALLATION GUIDE

Connecting using mini jack adapter

1. Use the mini jack adapter from box no. 2 (A).
2. Connect the RCA cable to the mini jack adapter (B1).
3. Connect the mini jack to the TV, this is typically the headphone output (B2).
4. Connect the RCA connectors to the TV adapter RCA input (C).
5. Refer to page 28 for pairing of the TV adapter with Streamer.

Please note: The TV speakers may be muted when connecting to the headphone output, and sound only heard through the Streamer/TV adapter.

For more advanced or complex installations please refer to the support section on www.oticonusa.com/connectline

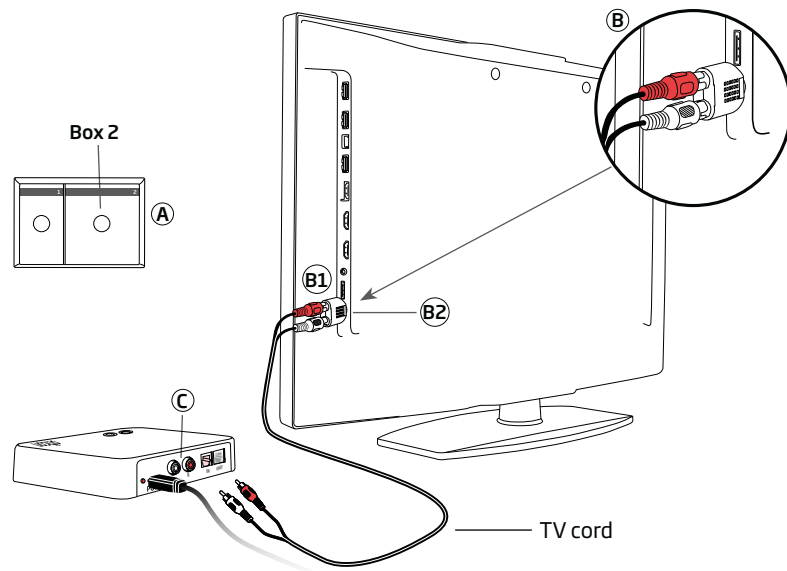

INSTALLATION GUIDE

Connecting using SCART

1. Use the SCART adapter from box no. 2 (A).
2. Connect the RCA cable to the red and white terminals on the SCART adapter (B).
3. Connect the SCART adapter to the SCART **output** on your TV (C).
4. Connect the RCA connectors to the TV adapter RCA input (D).
5. Refer to page 28 for pairing of TV adapter with Streamer.

Please note: The audio output on the SCART connector can be dependent on the source selected on the TV. For example some TV's will only make TV sound available on the SCART output (i.e. not e.g. sound from a connected DVD player).

For more advanced or complex installations please refer to the support section on www.oticonusa.com/connectline

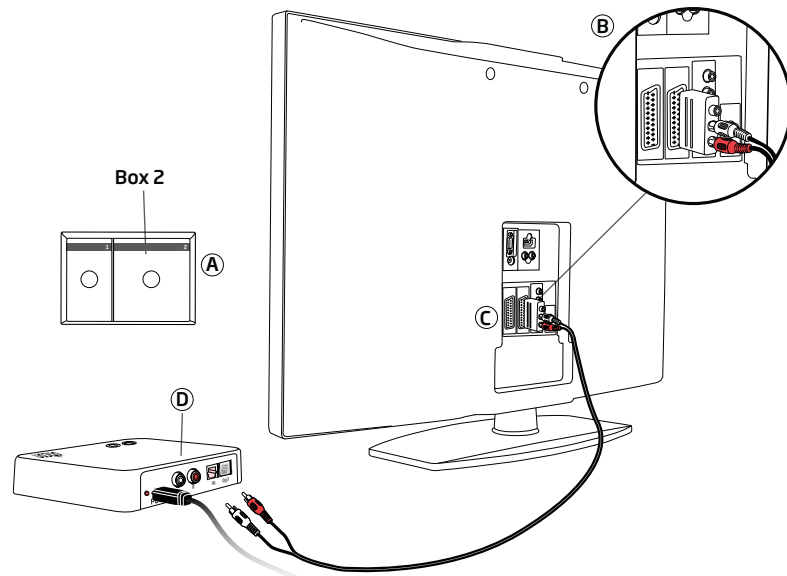

INSTALLATION GUIDE

Pairing the Streamer to the TV adapter

Before using your Streamer for TV listening, it must be paired to the TV adapter.

For pairing:

1. Make sure the TV adapter is powered on, i.e. the power indicator is steady green.
2. **Press and hold the on/off button on the Streamer Pro (B) for 5-6 seconds (A)** until the blue light starts blinking.

(If you have a first generation Streamer 1.4, press the Bluetooth button on the front of Streamer 1.4 for approximately seven seconds to enter pairing mode. See page 29 for diagrams of the two versions of Streamer.)

3. Place the Streamer on top of, or close to, the TV adapter - the pairing takes around 20-60 seconds. The TV adapter will automatically begin pairing.
4. The pairing is completed when the power indicator on the TV adapter and the on/off button on the Streamer briefly turns steady blue, followed by orange status.
5. Pairing is done only once and will normally not have to be repeated.

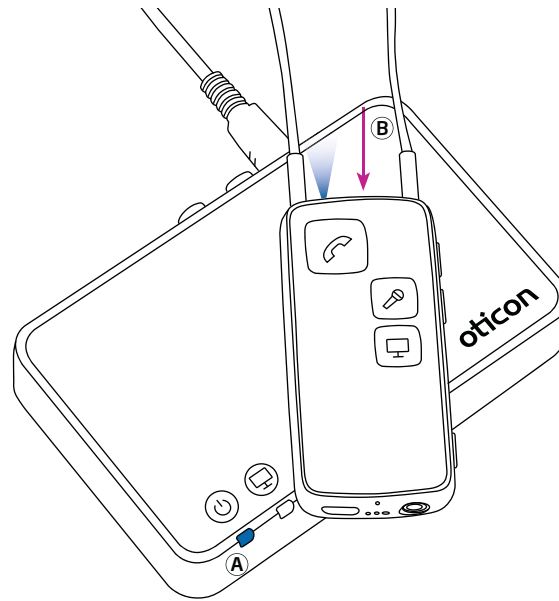
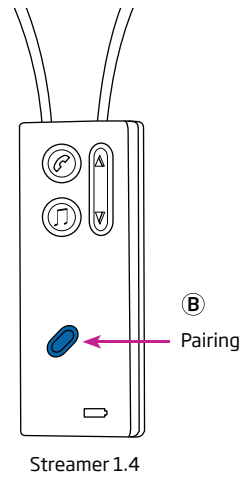

Pairing			
Streamer Pro top status	Streamer Pro front	TV adapter	Description
			Streamer and TV adapter on
			Streamer in pairing mode
			Pairing complete
			Streaming - no audio input detected
			RCA inserted and streaming
			TOSLINK inserted and streaming (digital)

● Steady ◐ Blinking

Volume control

Use the volume button on the Streamer to adjust the TV volume level in the hearing instruments. Adjust the volume by pressing up or down briefly. Repeat the brief press for further adjustments.

MUTE

While watching TV it is possible to switch off the microphones in your hearing instruments, so that only the sound from the TV is heard.

Press both the up and down volume buttons until the surrounding sound is muted. You will hear a confirmation beep indicating that the microphones in the hearing instruments are now muted.

Notice: The TV volume in the hearing instruments is normally not affected by the volume adjustments from the TV remote control.

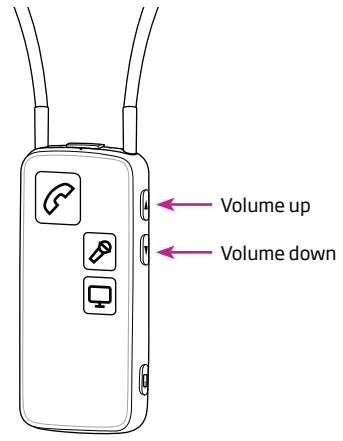

Streamer Pro

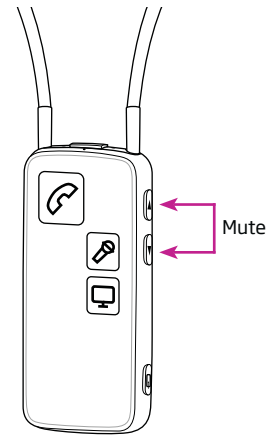

Streamer Pro

Start TV listening

Make sure to wear the Streamer around your neck using the neck loop, and make sure the Streamer is powered on.

Turn on the TV sound

Briefly press the TV button on the front of the Streamer. The Streamer connects to the TV adapter. After a few seconds a steady orange light is shown on the Streamer and the TV adapter. You will hear a confirmation beep in your hearing instruments followed by the sound from the connected TV.

Turn off the TV sound

Briefly press the TV button on the front of the Streamer. The orange lights turn off on both the Streamer and the TV adapter. You will hear a confirmation beep in your hearing instruments.

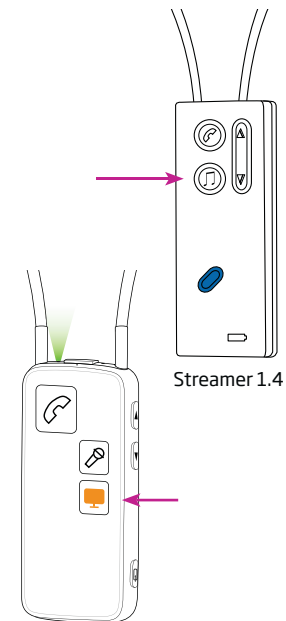

Pairing			
Streamer Pro top status	Streamer Pro front	TV adapter	Description
			Streamer and TV adapter on
			Streaming - no audio input detected
			RCA inserted and streaming
			TOSLINK inserted and streaming (digital)



SelectMe, using more than one TV adapter

With Streamer Pro 1.1 and later you can use multiple TV adapters. E.g. one in the living room and one in the bedroom.

To switch between TV adapters:

1. Make sure you are not connected to any TV adapter i.e. the Streamer should be turned on, but not active.
2. Briefly press the SelectMe button on the TV adapter you wish to hear the sound from (A).
3. The TV adapter is automatically connected. You will hear a confirmation beep in your hearing instruments followed by the sound from the connected TV.

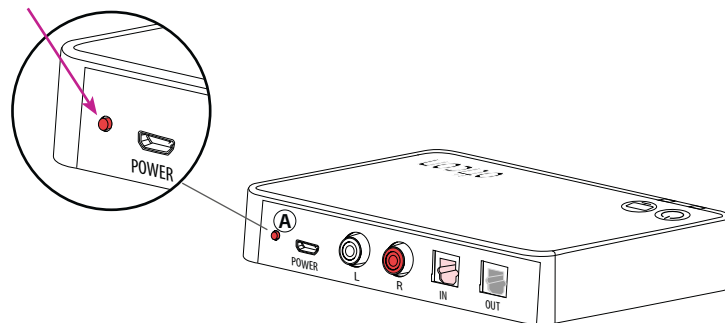

Technical information

The TV Adaptor contains a 2.4 GHz Transmitter. The emission power from the TV adapter is max. Average 47.94 dB μ V/m @ 3 meters and is well below international emission limits for Human Exposure.

FCC ID: U28TVBOX03

IC: 1350B-TVBOX03

The device complies with Part 15 of the FCC rules and RSS-210 of Industry Canada.

Operation is subject to the following two conditions:

1. This device may not cause harmful interference.
2. This device must accept any interference received, including interference that may cause undesired operation.

This transmitter must not be co-located or operating in conjunction with any other antenna or transmitter.

Changes or modifications not expressly approved by the party responsible for compliance could void the user's authority to operate the equipment. To comply with FCC RF exposure requirements, the device and the antenna for this device must be installed to ensure a minimum separation distance of 20 cm or more from a person's body. Other operating configurations should be avoided.

NOTE: This equipment has been tested and found to comply with the limits for a Class B digital device, pursuant to Part 15 of the FCC rules. These limits are designed to provide reasonable protection against harmful interference in a residential installation. This equipment can radiate radio frequency energy and, if not installed and used in accordance with the instructions, may cause harmful interference to radio communications. However, there is no guarantee that interference will not occur in a particular installation.

If this equipment does cause harmful interference to radio or television reception, which can be determined by turning the equipment off and on, the user is encouraged to try to correct the interference by one or more of the following measures:

- Relocate the receiving antenna.
- Increase the distance between the equipment and receiver.
- Connect the equipment into an outlet on a circuit different from that to which the receiver is connected.
- Consult the manufacturer or an experienced radio/TV technician for help.

Hereby, Oticon A/S declares that this BS-F200(TV adapter) is in compliance with the essential requirements and other relevant provisions of Directive 1999/5/EC. Declaration of conformity is available at:

Oticon A/S
Kongebakken 9
DK-2765 Smørum
Denmark
www.oticon.com



Waste from electronic equipment must be handled according to local regulations.



N4292

People First

People First is our promise
to empower people
to communicate freely,
interact naturally and
participate actively



Oticon | ConnectLine

MODE D'EMPLOI

TV 2.0



oticon
PEOPLE FIRST

Merci

Merci d'avoir choisi notre solution pour améliorer votre audition.

Nous avons mis le plus grand soin à vous fournir un produit nouveau, de la plus haute qualité, et facile à utiliser.

Vous pouvez retrouver la documentation complète en ligne sur www.oticon.fr/tv.

Vous y trouverez également des présentations interactives, des vidéos d'instructions et une section d'assistance avec des questions fréquemment posées.

Nous vous invitons à lire attentivement ce mode d'emploi avant de commencer à utiliser votre adaptateur TV 2.0 afin de bénéficier pleinement de ses avantages. Pour toute question concernant l'utilisation ou l'entretien de l'adaptateur TV 2.0, veuillez contacter votre audioprothésiste.

Dolby Digital et le symbole double-D sont des marques déposées de Dolby Laboratories.

Mode d'emploi

L'adaptateur TV 2.0 est destiné à être utilisé avec le Oticon Streamer Pro et les aides auditives sans fil Oticon.

Il permet à l'utilisateur d'aides auditives d'écouter la télévision en transmettant directement et sans fil le son du téléviseur de l'adaptateur TV 2.0 aux aides auditives par le biais du Streamer pro.

REMARQUE IMPORTANTE :

Veillez-vous familiariser avec l'ensemble de ce mode d'emploi avant d'utiliser votre adaptateur TV 2.0. Il contient des instructions et des informations importantes pour l'utilisation et la manipulation de votre adaptateur TV 2.0.

Table des matières

Package content	7
TV adapter overview	8
Warnings	10
Installation	13
Placing the TV adapter	14
Connecting the TV adapter to a power outlet	16
Connecting the TV adapter to the TV	18
Connecting using TOSLINK	20
Connecting using RCA	22
Connecting using mini jack adapter	24
Connecting using SCART	26
Pairing the Streamer to the TV adapter	28
<hr/>	
Turn on the TV sound	34
Turn off the TV sound	34
SelectMe, using more than one TV adapter	36
Technical information	38

Contenu de la boîte

Que contient la boîte ?



Adaptateur TV 2.0



Alimentation électrique



TOSLINK



Câble RCA

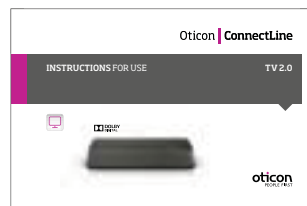

Ce guide (guide d'installation et mode d'emploi)

















Adaptateur SCART



Adaptateur mini-jack

Aperçu de l'adaptateur TV 2.0

Mode	Voyant de fonctionnement	Voyant TV
Sous tension, pas de connexion avec le Streamer Pro		
En mode appairage		
Streaming - aucune entrée audio détectée		
RCA inséré et streaming		
TOSLINK inséré et streaming (numérique)		
TOSLINK inséré et streaming (signal non valide)*		
Condition de défaut**		

Pas de voyant
 Clignotant
 Fixe

* Essayez une autre connexion d'entrée

** Contactez votre audioprothésiste

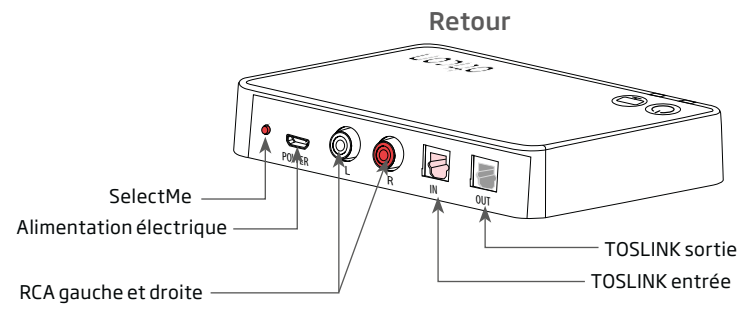
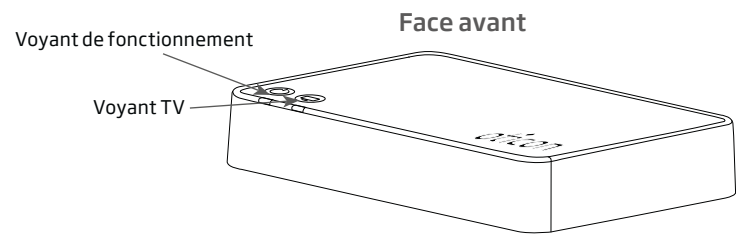

* Pour plus d'informations, veuillez consulter : www.oticon.fr/TV

Avertissements

Vous devez vous familiariser avec les avertissements à caractère général donnés ci-après et lire toutes les informations qui figurent dans ce mode d'emploi avant d'utiliser votre adaptateur TV 2.0.

Produits à connecter à des équipements externes

- La sécurité de l'utilisation du téléviseur avec un câble d'entrée RCA est déterminée par une source de signal extérieure. Lorsque le câble d'entrée est connecté à un équipement secteur, celui-ci doit se conformer aux normes de sécurité IEC-60065, IEC-60601 ou équivalents.
- L'adaptateur TV 2.0 a été conçu pour se conformer aux normes de compatibilité électromagnétique internationales les plus strictes. Cependant, l'adaptateur TV 2.0 peut provoquer des interférences avec d'autres dispositifs médicaux. Veuillez contacter le personnel concerné pour obtenir l'autorisation d'utiliser l'adaptateur TV 2.0 dans des hôpitaux ou des établissements similaires.

Avertissements

- L'adaptateur TV 2.0 n'est pas un jouet et doit donc être tenu hors de la portée des enfants et de toute autre personne susceptible d'avaler de petites pièces ou de se blesser à leur contact. Il faut faire particulièrement attention aux petits composants afin d'empêcher que les enfants les avalent et s'étouffent.

Si une pièce est avalée, consultez immédiatement un médecin.

L'adaptateur TV 2.0 ne doit jamais être lavé ni immergé dans l'eau ni aucun autre liquide.

Installation

Première activation de l'adaptateur TV 2.0

Avant de pouvoir utiliser le Streamer Pro et vos appareils auditifs avec votre téléviseur, l'adaptateur TV 2.0 doit être connecté à une prise électrique, raccordé au téléviseur et appairé avec votre Streamer Pro.

Ceci est un guide qui vous explique étape par étape comment installer l'adaptateur TV 2.0.

Toutes les pièces nécessaires à l'installation sont fournies dans la boîte.

Positionnement de l'adaptateur TV 2.0

Il existe deux possibilités pour positionner l'adaptateur TV 2.0 :

1. Près du téléviseur - positionné horizontalement (A).
2. Suspendu au mur (verticalement) (vis non fournies) (B).

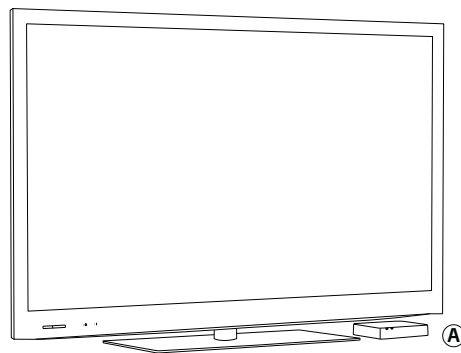

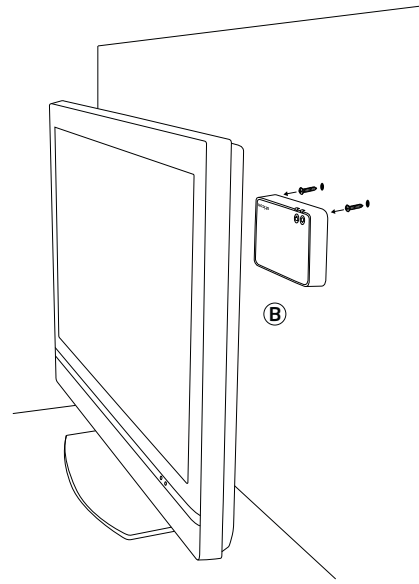

15

Alimentation

Commencez par connecter l'adaptateur TV 2.0 à une prise électrique.

Utilisez l'alimentation électrique de la boîte 1

1. Branchez le cordon d'alimentation dans le connecteur « Power » de l'adaptateur TV 2.0 (A).
2. Branchez l'alimentation électrique dans une prise murale secteur ou une autre source électrique (B).
3. Vérifiez que le dispositif est sous tension. Après quelques secondes, le voyant vert  à l'avant de l'adaptateur TV 2.0 s'allumera (C).

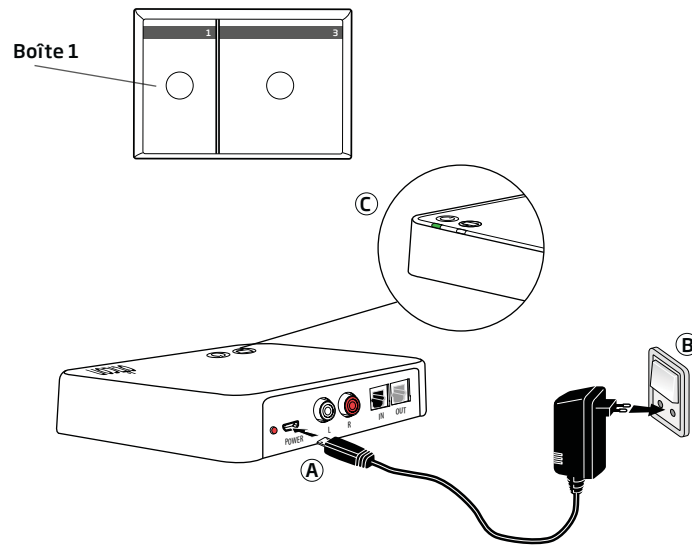

Connexion à la TV

Vous pouvez connecter l'adaptateur TV 2.0 au téléviseur de quatre façons différentes.

Connexion	Page
TOSLINK. Stéréo numérique (PCM) ou Dolby Digital *	18
Sortie audio RCA L+R	20
Sortie audio SCART (L+R)	22
Sortie audio mini-jack (généralement sortie casque)	24

*Dolby Digital et le symbole double-D sont des marques déposées de Dolby Laboratories.

Veillez vous référer aux spécifications détaillées de ConnectLine TV 2.0 (www.oticon.fr/tv) et aux spécifications de votre téléviseur afin de vérifier la compatibilité.

Veillez consulter les pages suivantes pour trouver une solution qui corresponde à votre téléviseur.

TOSLINK (p. 18)

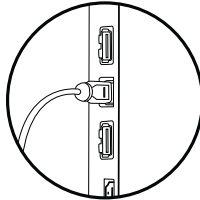

RCA (p. 20)

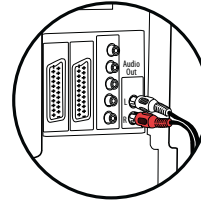

SCART (p. 22)

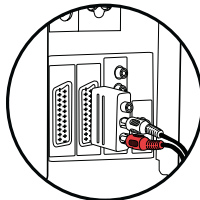

Mini-jack (p. 24)

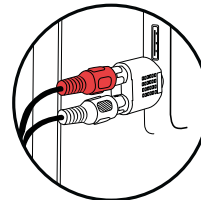

* Pour plus d'informations, veuillez consulter : www.oticon.fr/TV

Connexion par TOSLINK

1. Utilisez le câble TOSLINK de la boîte n° 3 (A).
2. Branchez le câble TOSLINK à la sortie TOSLINK de votre téléviseur/système de home cinéma (B).
3. Branchez le câble TOSLINK à l'entrée TOSLINK rose (C) de l'adaptateur TV 2.0.
4. La sortie TOSLINK (D) peut être utilisée pour brancher d'autres appareils TOSLINK tels que les décodeurs Dolby externes et les systèmes de son surround, etc.
5. Reportez-vous à la page 26 pour l'appairage de l'adaptateur TV 2.0 avec votre Streamer Pro.

Remarque importante : il peut s'avérer nécessaire de configurer votre téléviseur, votre lecteur DVD ou votre système de home cinéma pour que la sortie audio correcte soit disponible sur la sortie TOSLINK.

Pour des installations plus complexes, veuillez-vous référer à la section d'assistance du site www.oticon.fr/tv

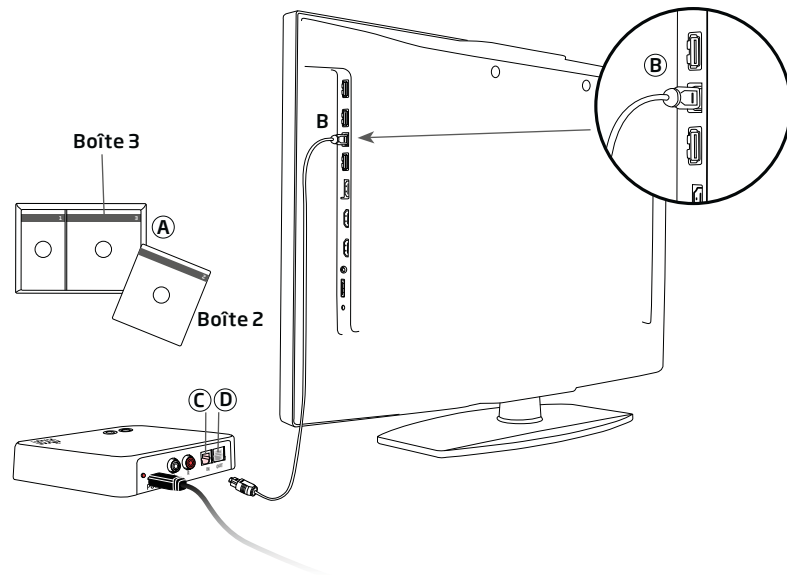

Connexion par RCA

1. Utilisez le câble RCA de la boîte n° 2 (A).
2. Branchez le câble RCA à la **sortie** RCA de votre téléviseur TV (B) ou de votre système de home cinéma. (Elle est généralement marquée « L - R AUDIO OUT » et se trouve à l'arrière du téléviseur ou sur le panneau inférieur.)
3. Branchez le câble RCA aux connecteurs RCA (C) situés à l'arrière de l'adaptateur TV.
4. Reportez-vous à la page 26 pour l'appairage du Streamer Pro avec l'adaptateur TV 2.0.

Remarque importante : il peut s'avérer nécessaire de configurer votre téléviseur pour que la sortie audio correcte soit disponible sur la sortie RCA.

Pour des installations plus complexes, veuillez-vous référer à la section d'assistance du site www.oticon.fr/tv

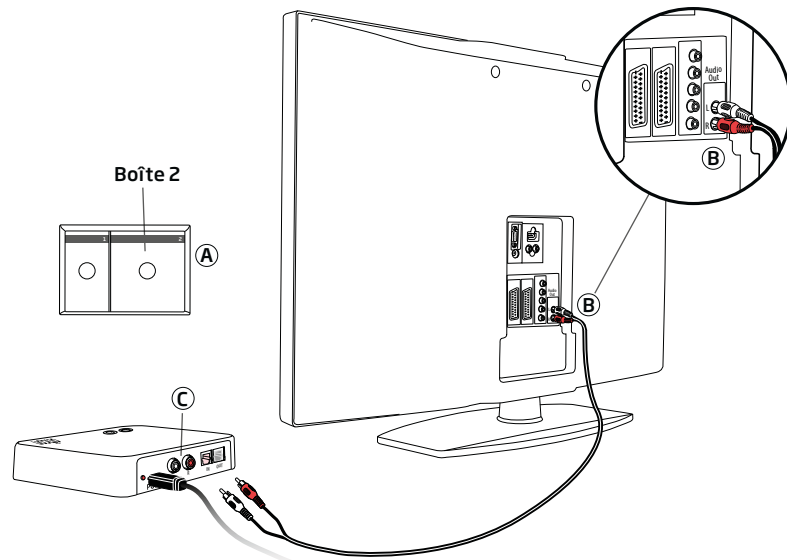

GUIDE D'INSTALLATION

Connexion par adaptateur mini-jack

1. Utilisez l'adaptateur mini-jack de la boîte n° 2 (A).
2. Branchez le câble RCA à l'adaptateur mini-jack (B1).
3. Branchez le mini-jack au téléviseur, il s'agit généralement de la sortie casque (B2).
4. Branchez les connecteurs RCA à l'entrée RCA de l'adaptateur TV 2.0 (C).
5. Reportez-vous à la page 26 pour l'appairage de l'adaptateur TV 2.0 avec le Streamer Pro.

Remarque importante : Les haut-parleurs du téléviseur peuvent être mis en mode silencieux lors de la connexion à la sortie casque, pour que le son soit uniquement diffusé par le Streamer Pro/l'adaptateur TV 2.0.

Pour des installations plus complexes, veuillez-vous référer à la section d'assistance du site www.oticon.fr/tv

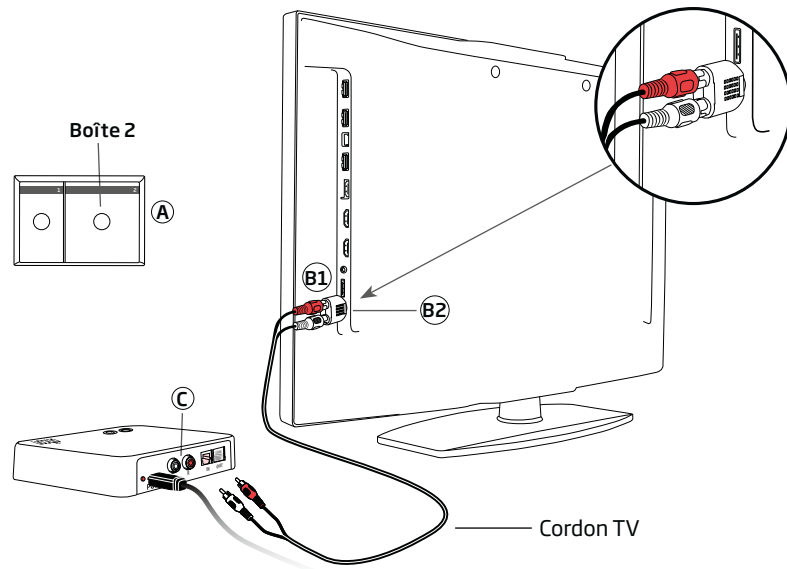

Connexion par SCART

1. Utilisez l'adaptateur SCART de la boîte n° 2 (A).
2. Branchez le câble RCA aux bornes rouge et blanche de l'adaptateur SCART (B).
3. Branchez l'adaptateur SCART à la **sortie** SCART de votre téléviseur (C).
4. Branchez les connecteurs RCA à l'entrée RCA de l'adaptateur TV 2.0 (D).
5. Reportez-vous à la page 26 pour l'appairage de l'adaptateur TV 2.0 avec le Streamer Pro.

Remarque importante : La sortie audio du connecteur SCART peut dépendre de la source sélectionnée sur le téléviseur. Par exemple, certains téléviseurs rendent uniquement le son du téléviseur disponible sur la sortie SCART (et pas le son d'un lecteur DVD connecté par exemple).

Pour des installations plus complexes, veuillez-vous référer à la section d'assistance du site www.oticon.fr/tv

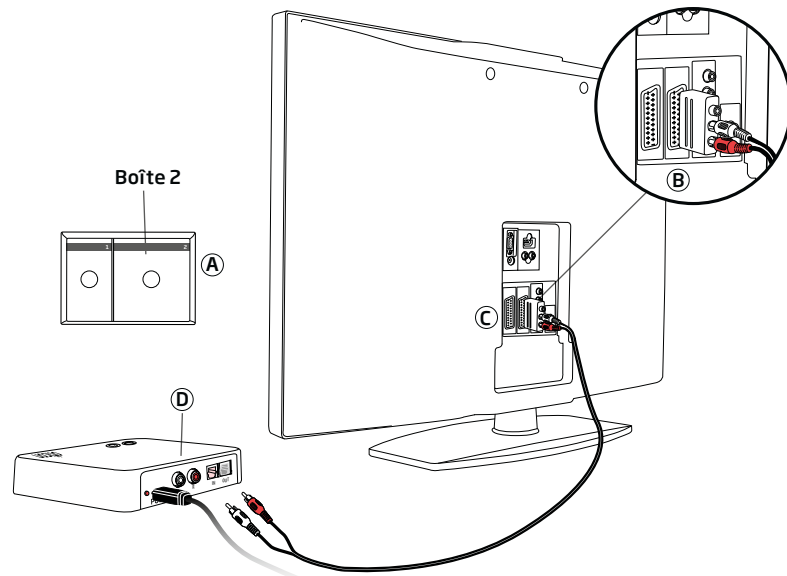

Appairage du Streamer Pro avec l'adaptateur TV 2.0

Avant d'utiliser votre Streamer Pro pour écouter la télévision, celui-ci doit être appairé avec l'adaptateur TV 2.0.

Pour l'appairage :

1. Veillez à ce que l'adaptateur TV 2.0 soit sous tension, c'est-à-dire que l'indicateur de marche soit un voyant vert fixe.
2. Appuyez sur le bouton marche/arrêt du Streamer Pro (B) et maintenez-le enfoncé pendant 5-6 secondes (A) jusqu'à ce que le voyant bleu commence à clignoter.
3. Placez le Streamer Pro au-dessus ou à proximité de l'adaptateur TV 2.0 ; l'appairage prend environ 20 à 60 secondes. L'adaptateur TV 2.0 commencera automatiquement l'appairage.
4. L'appairage est terminé lorsque le voyant de marche de l'adaptateur TV 2.0 et le bouton Marche/Arrêt du Streamer Pro passent brièvement au bleu continu, puis à l'orange.
5. L'appairage ne s'effectue qu'une seule fois et il n'est généralement pas nécessaire de le renouveler.

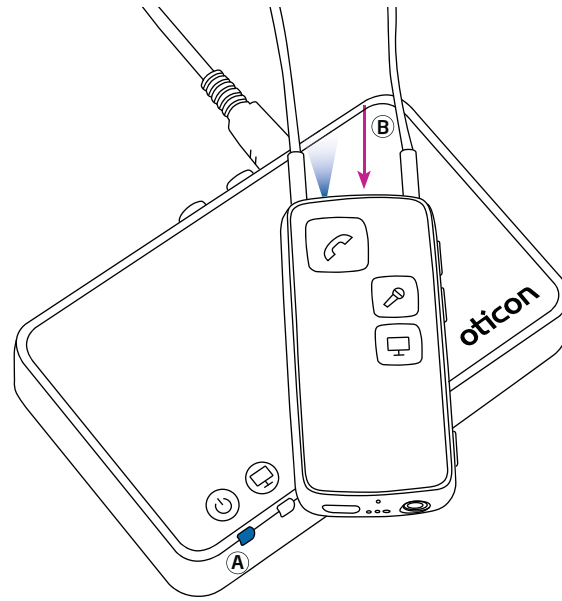

Appairage			
Streamer Pro Etat	Streamer Pro Face avant	TV Adaptateur	Description
			Streamer Pro et adaptateur TV 2.0 allumés
			Streamer Pro en mode appairage
			Appairage terminé
			Streaming - aucune entrée audio détectée
			RCA inséré et streaming
			TOSLINK inséré et streaming (numérique)

● Fixe ◐ Clignotant

Contrôle de volume

Utilisez le bouton de volume du Streamer Pro pour ajuster le volume du téléviseur dans les aides auditives. Ajustez le volume en appuyant brièvement sur le bouton + ou -. Répétez la manipulation pour des ajustements complémentaires.

MODE SILENCIEUX

En regardant la télévision, il est possible d'éteindre les microphones de vos aides auditives pour que seul le son de la télévision soit entendu.

Appuyez sur les boutons d'augmentation et de diminution du volume jusqu'à ce que le son environnant soit coupé. Vous entendrez un bip de confirmation indiquant que les microphones des aides auditives sont maintenant coupés.

Remarque importante : Le volume du téléviseur dans les aides auditives n'est généralement pas affecté par les ajustements de volume effectués sur la télécommande du téléviseur.

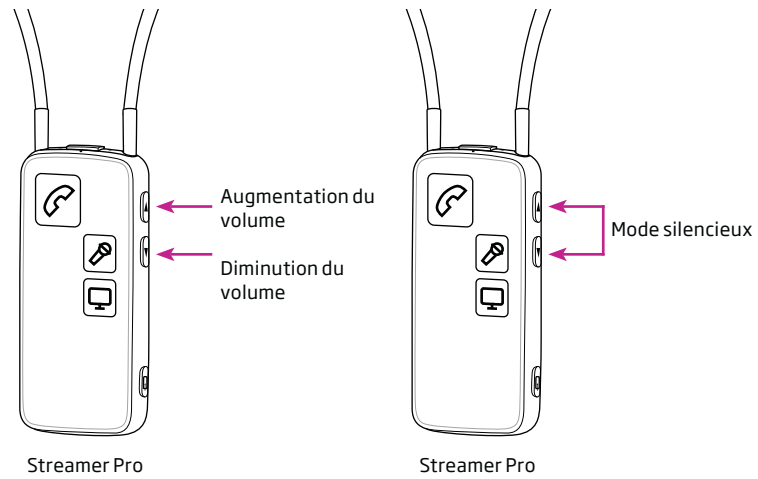

Streamer Pro

Streamer Pro

Écouter la télévision

Veillez à porter le Streamer Pro autour de votre cou à l'aide du tour de cou, et veillez à ce que le Streamer Pro soit sous tension.

Allumer le son du téléviseur

Appuyez brièvement sur le bouton TV situé à l'avant du Streamer Pro. Le Streamer Pro se connecte à l'adaptateur TV 2.0. Au bout de quelques secondes, un voyant fixe orange s'allume sur le Streamer Pro et l'adaptateur TV 2.0. Vous entendrez un bip de confirmation dans vos aides auditives suivi du son provenant du téléviseur connecté.

Éteindre le son du téléviseur

Appuyez brièvement sur le bouton TV situé à l'avant du Streamer Pro. Les voyants orange s'éteignent sur le Streamer Pro et l'adaptateur TV 2.0. Vous entendrez un bip de confirmation dans vos aides auditives.

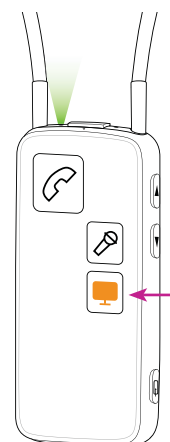

Appairage			
Streamer Pro Etat	Streamer Pro Face avant	TV Adaptateur	Description
			Streamer Pro et adaptateur TV 2.0 allumés
			Streaming - aucune entrée audio détectée
			RCA inséré et streaming
			TOSLINK inséré et streaming (numérique)



SelectMe, utilisation de plusieurs adaptateurs TV

Avec Streamer Pro 1.1 et ultérieur, vous pouvez utiliser plusieurs adaptateurs TV, par exemple un dans le salon et un dans la chambre.

Pour passer d'un adaptateur TV 2.0 à l'autre :

1. Assurez-vous que vous n'êtes connecté à aucun adaptateur TV 2.0, c'est-à-dire que le Streamer Pro doit être allumé mais pas actif.
2. Pour entendre le son (A), appuyez brièvement sur le bouton SelectMe de l'adaptateur TV 2.0 concerné.
3. L'adaptateur TV 2.0 est automatiquement connecté. Vous entendrez un bip de confirmation dans vos aides auditives suivi du son provenant du téléviseur connecté.

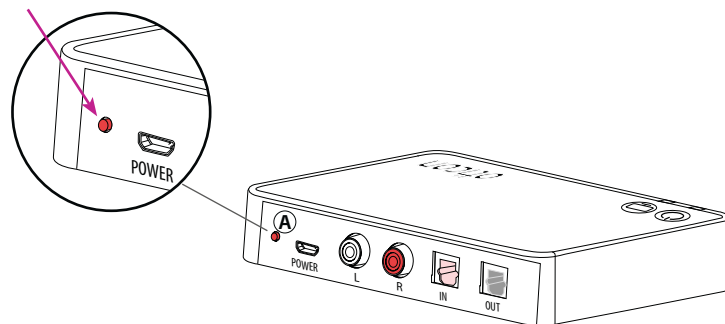

Informations techniques

L'adaptateur TV 2.0 contient un émetteur 2,4 GHz. La puissance d'émission de l'adaptateur TV 2.0 est de 47.94 dBµV/m max. @ 3 mètres et est bien en-dessous des limites d'émissions internationales pour l'exposition humaine.

/

FCC ID / U28TVBOX03

IC : 1350B-TVBOX03

/

Le fonctionnement de cet appareil est soumis aux deux conditions suivantes :

1. L'appareil ne risque pas de causer d'interférence dommageable.
2. L'appareil doit accepter toute interférence reçue y compris celles qui peuvent provoquer un fonctionnement indésirable.

Déclaration d'exposition aux rayonnements IC : Cet équipement est conforme aux limites d'exposition aux rayonnements IC indiquées pour un environnement non contrôlé. Pour satisfaire à la conformité d'exposition RF, les utilisateurs finaux doivent

suivre le mode d'emploi.

Cet émetteur ne doit pas être colocalisé ou fonctionner en conjonction avec une autre antenne ou un autre émetteur.

Tout changement apporté à l'équipement qui ne serait pas expressément approuvé par Oticon peut annuler l'autorisation d'utilisation de l'appareil par l'utilisateur. / Tout autre mode opératoire doit être évité.

Remarque importante : / Ces limites sont destinées à fournir une protection raisonnable contre les interférences nocives dans une installation résidentielle. Cet appareil génère, utilise et peut irradier une énergie radiofréquence et, s'il n'est pas installé et utilisé conformément aux instructions, il peut être la source d'interférences dommageables pour les radiocommunications. Rien ne garantit, toutefois, qu'aucune interférence ne se produise dans une installation donnée.

Si cet équipement cause des interférences perturbant la réception d'émissions radiotélévisées, ce qui peut-être déterminé en éteignant l'appareil, l'utilisateur est invité à essayer de corriger l'interférence en prenant l'une des mesures suivantes :

- Déplacer l'antenne réceptrice.
- Augmenter la distance entre l'équipement et le récepteur.
- Brancher l'équipement sur une prise de circuit différent de celui sur lequel le récepteur est connecté.
- Consulter le fabricant ou un technicien radio/TV expérimenté pour obtenir de l'aide.

Oticon A/S certifie par la présente que cet adaptateur BS-F200 (TV est) en accord avec les exigences essentielles et autres dispositions pertinentes de la Directive 1999/5/CE. La déclaration de conformité est disponible à :

Oticon A/S
Kongebakken 9
DK-2765 Smørum
Danemark
www.oticon.com

CE 1177



Les déchets électroniques doivent être traités selon la législation locale.



N4292

People First

People First est notre promesse
pour rendre à chacun :
la liberté de communiquer sans
contrainte,
d'interagir naturellement et
de participer activement

oticon
PEOPLE FIRST