

## K98LLGAR\_0300\_29\_29\_28\_XX

### Planare Kombinationsantenne K98LLGAR

Dachgehäuse, Plastikgewinde - Länge 17mm

MIMO LTE (4G) GSM 850/900/1800/1900 MHz + UMTS incl. LTE Band: 1, 2, 3, 4, 5, 8, 25, 26 + Band 7 + 20 + GPS, Glonass, Galileo high gain



- MIMO Antenne LTE und/oder WLAN 2400/5300 MHz
- flammwidrig nach ECE-R 118 für den Fahrzeuginnenbereich
- alle verwendeten Kabel sind flammwidrig nach ECE-R 118
- wasserdicht IP 69K, Gehäuse ist ultraschallverschweißt
- gleiche Gewindegröße



## GSM

Frequenzbereich: 850900/1800/1900 MHz + UMTS + LTE Band 7,13,20 (4G)

inkl. LTE Band: 1,2,3,4,5,8,25,26

VSWR\*: < 2,0 typ

Peak Gain\*:

-9 dBi typ. (700 MHz)

±0 dBi typ. (800 MHz)

+3 dBi typ. (900 MHz)

+3 dBi typ. (1800 MHz)

+1 dBi typ. (2100 MHz/UMTS)

+2 dBi typ. (2600 MHz)

Power max. 10 W

Diagnose Widerstand: Signal gegen Masse: 10 KOhm (andere auf Anfrage)

Frequenzbereich: 850900/1800/1900 MHz + UMTS + LTE Band 7,13,20 (4G)

inkl. LTE Band: 1,2,3,4,5,8,25,26

VSWR\*: < 2,0 typ

Peak Gain\*:

-9 dBi typ. (700 MHz)

±0 dBi typ. (800 MHz)

+3 dBi typ. (900 MHz)

+3 dBi typ. (1800 MHz)

+1 dBi typ. (2100 MHz/UMTS)

+2 dBi typ. (2600 MHz)

Power max. 10 W

Diagnose Widerstand: Signal gegen Masse: 10 KOhm (andere auf Anfrage)

Steckverbinder: Fakra (f) (bordeaux) D GSM, Fakra (f) (bordeaux) D GSM

\* gemessen mit 0,6 m Kabel auf einer Massefläche von 300 mm x 300 mm

---

## Navigation

Frequenzbereich: 1574,42 MHz bis 1609 MHz

Min/Max: 1565 MHz/1625 MHz

VSWR\*: 1,5 typ.

Peak Gain\*: 25 dBi typ.

Spannungsversorgung: 3 V bis 5 V, 11,5 mA typ.

Maximalwerte des Verstärkers:

Spannungsversorgung: +6 VDC

Maximale Eingangsleistung: -15 dBm

Maximale Stromaufnahme: 13 mA

Steckverbinder: Fakra (f) (blau) C GPS

\* gemessen mit 0,6 m Kabel auf einer Massefläche von 300 mm x 300 mm

## Mechanische Daten

Dimension (Ø x H): ca. 112 mm x 30 mm

Temperatur Bereich: -40 °C bis +85 °C

Kabel:

RG 174 Super low loss für WLAN, LTE

RG 174 Standard für alle weiteren Funktionen

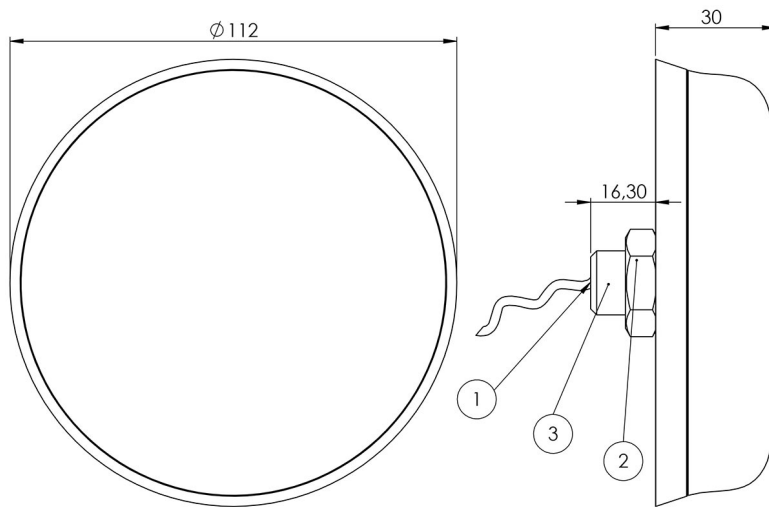

POS-NR.	BENENNUNG
1	Kabeleingang
2	Mutter M16 x 1.5
3	Gewinde M16 x 1.5

\* gemessen mit 0,6 m Kabel auf einer Massefläche von 300 mm x 300 mm

# Abstrahldiagramm

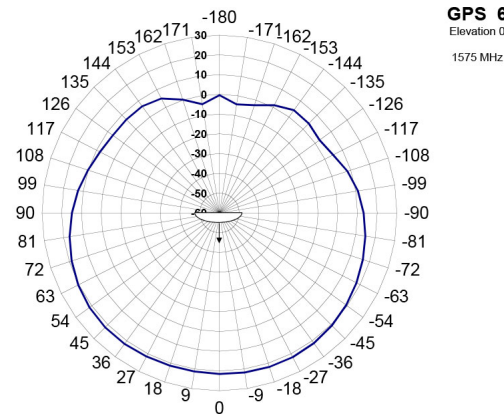
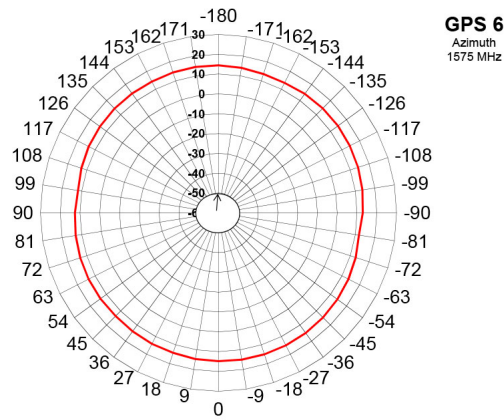

\* gemessen mit 0,6 m Kabel auf einer Massefläche von 300 mm x 300 mm

# Abstrahldiagramm

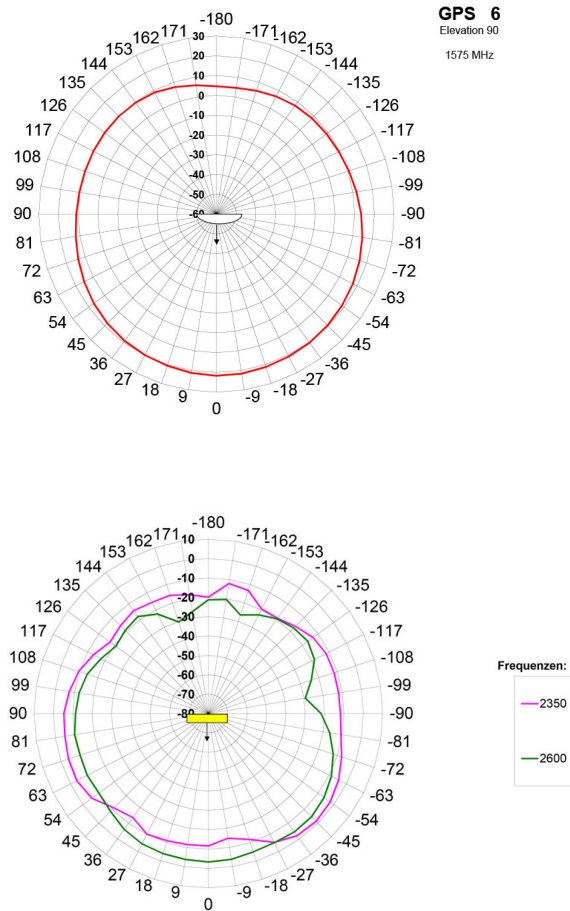

\* gemessen mit 0,6 m Kabel auf einer Massefläche von 300 mm x 300 mm

# Abstrahldiagramm

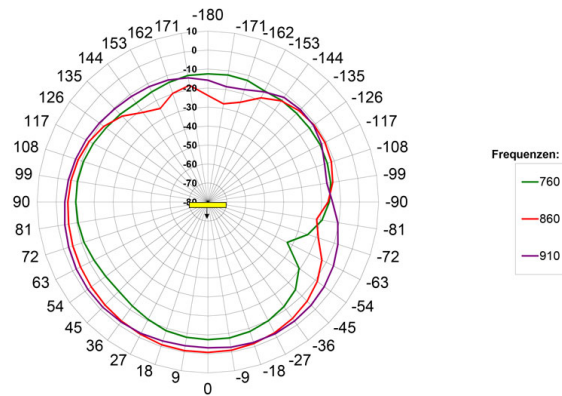
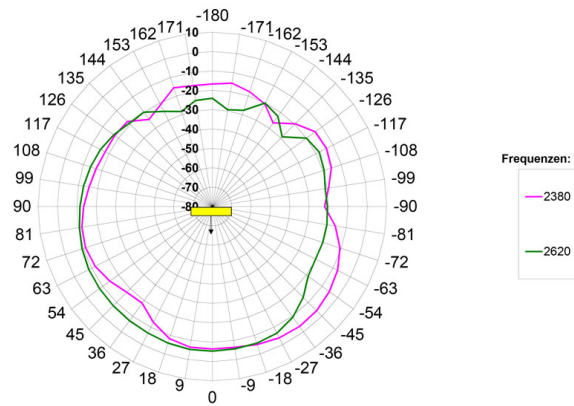

\* gemessen mit 0,6 m Kabel auf einer Massefläche von 300 mm x 300 mm

# Abstrahldiagramm

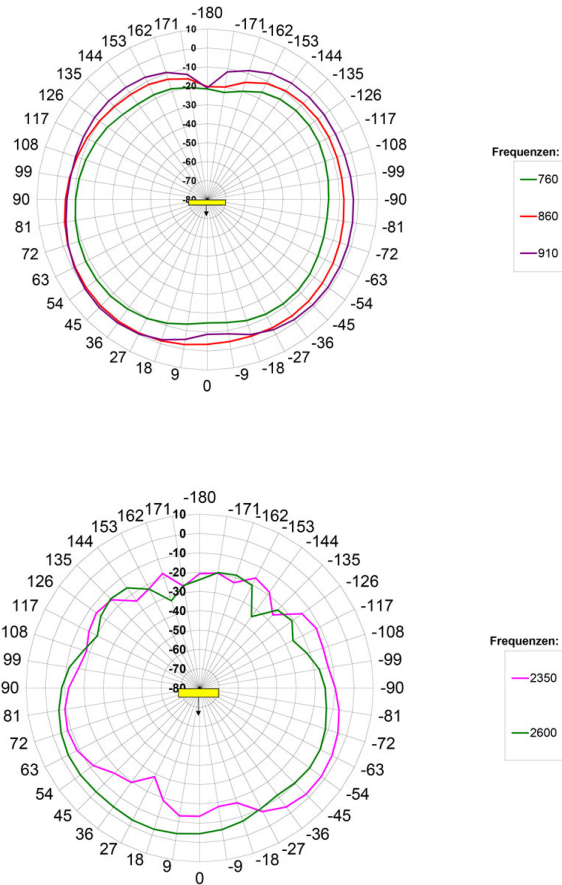

\* gemessen mit 0,6 m Kabel auf einer Massefläche von 300 mm x 300 mm



# Abstrahldiagramm

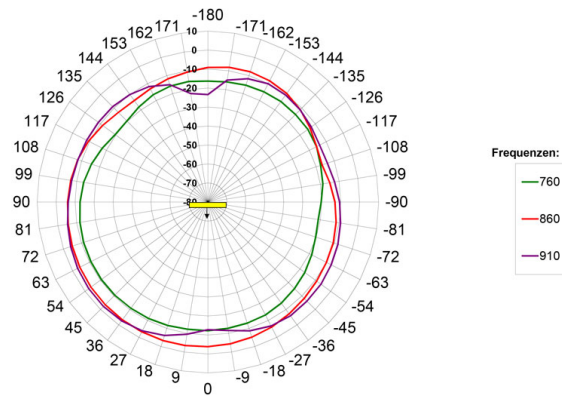
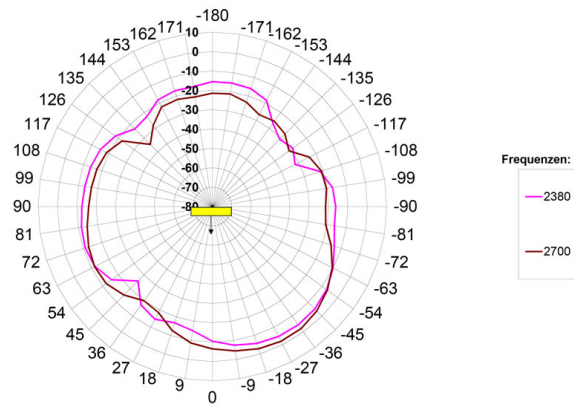

\* gemessen mit 0,6 m Kabel auf einer Massefläche von 300 mm x 300 mm

# Abstrahldiagramm

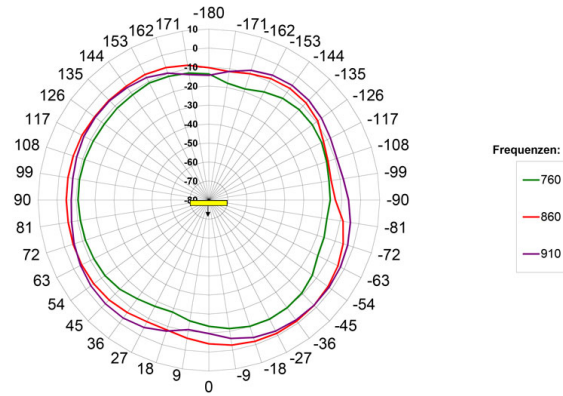

\* gemessen mit 0,6 m Kabel auf einer Massefläche von 300 mm x 300 mm

---

## Zulassungen/Tests

ECE-R 118, Brennverhalten, Gehäusematerial REEL PC/ABS, Prüfbericht Nr. 16-00343-CC-BWG-00

ECE-R 118, Brennverhalten, Dichtungsmaterial REEL FLEX B118, Prüfbericht Nr. 16-00344-CC-BWG-00

Dichtigkeit IP69K

## Einbauanleitung

### Einbauanleitung Dachmontageantennen, ROOFMOUNT

Wichtig: bitte beachten Sie das Anzugsdrehmoment der Montagemutter M16x1,5

- Gehäuse 70 mit Kunststoffboden PC: min. 4 Nm bis max. 6 Nm.
- Gehäuse 70 mit Aluminiumdruckgussboden: min. 12 Nm bis max. 15 Nm  
(alle Dichtungen auf Antennenseite, siehe Abb.).
- Gehäuse 98 mit Kunststoffboden PS/ABS: min. 6 Nm bis max. 8 Nm.
- Keine zusätzliche Massefläche erforderlich, die Antenne verfügt über eine interne Massefläche. Die Abstrahldiagramme sind auf einer Massefläche von 300 mm x 300 mm gemessen worden. Die Kabellänge betrug dabei 60 cm.
- Montage auf allen sauberen, rostfreien Flächen möglich.
- Der Kabeleingang kann auf Wunsch vergossen werden, damit ist die Antenne auf einem Träger außerhalb montierbar (PW, AW).
- Die Antenne 70 ist im montierten Zustand wasserdicht, IP 69K, Option: Kabeleingang IP 69K vergossen.
- Montagebohrung für alle ROOFMOUNT Antennen: Durchmesser 16,2 mm (+2 mm, -0 mm).
- Die Antenne 98 ist grundsätzlich wasserdicht durch Ultraschall-Verschweißung, Option: Kabeleingang IP 69K vergossen.

---

## Schlusswort

Dieses Datenblatt wurde mit einer vorprogrammierten Konfiguration erstellt. Wir haben die Daten hierfür nach bestem Wissen zusammengetragen. Leider konnten wir aufgrund des großen Datenumfangs nicht alle Möglichkeiten vorab testen. Ebenso wenig ist die Konfiguration in der Lage, kundenspezifische Bezeichnungsmerkmale zu vergeben. Daher möchten wir Sie bitten, uns eine Datenblattkopie zur Freigabe zukommen zu lassen.