

MITEL

5610 Cordless Handset and IP DECT Stand

A

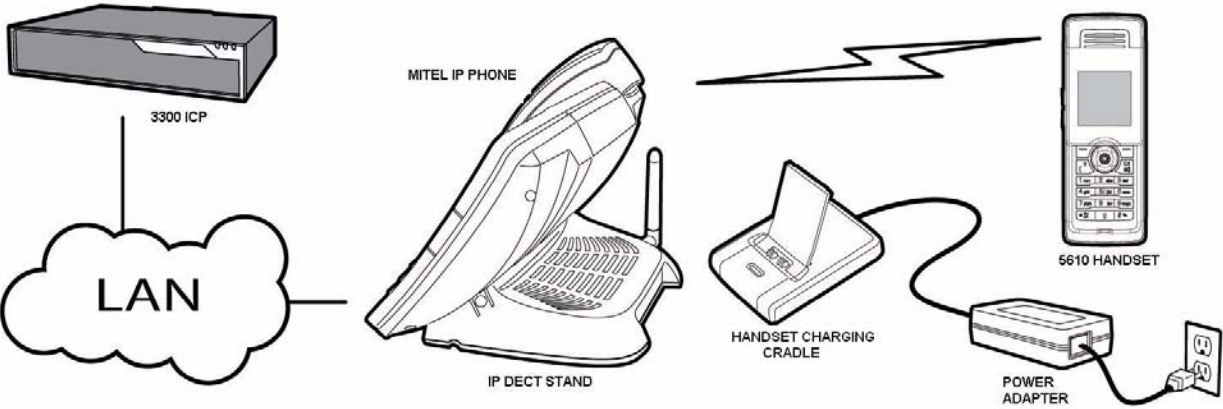

B

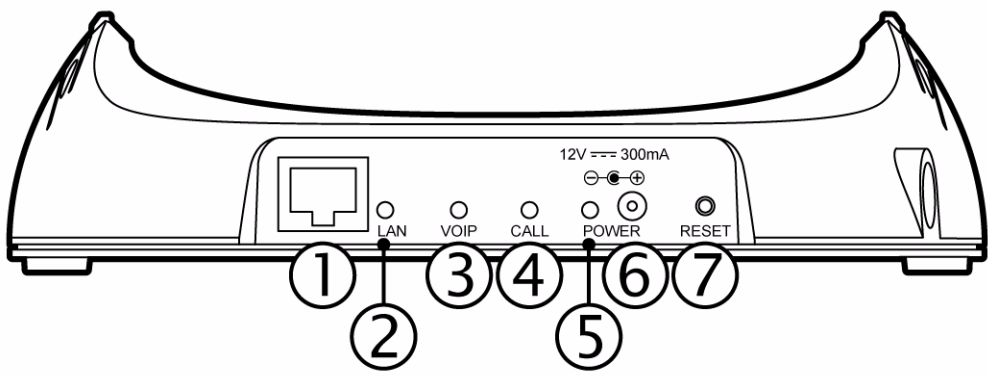

M MITEL (design) is a registered trademark of Mitel Networks Corporation.
 All other products and services are the registered trademarks of their respective holders.
 © Copyright 2009, Mitel Networks Corporation. All Rights Reserved.



IP DECT Stand connects to 5312, 5320, 5324, 5330, 5340, and 5360 IP Phones

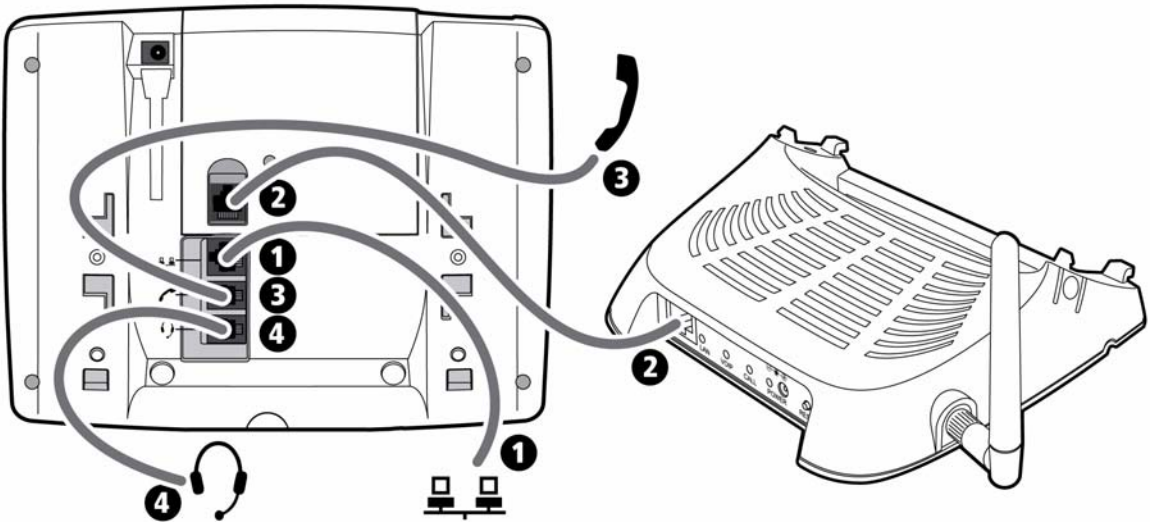

Important Safety Instructions and Precautions

WARNING: DO NOT CONNECT DIRECTLY TO THE PUBLIC SWITCHED TELEPHONE NETWORK (PSTN). ANY CONNECTION OF THIS PHONE TO AN OFF PREMISE APPLICATION, AN OUT OF PLANT APPLICATION, ANY OTHER EXPOSED PLANT APPLICATION, OR TO ANY EQUIPMENT OTHER THAN THE INTENDED APPLICATION MAY RESULT IN A SAFETY HAZARD, AND/OR DEFECTIVE OPERATION, AND/OR EQUIPMENT DAMAGE. "EXPOSED PLANT" MEANS WHERE ANY PORTION OF THE CIRCUIT IS SUBJECT TO ACCIDENTAL CONTACT WITH ELECTRIC LIGHTING OR POWER CONDUCTORS OPERATING AT A VOLTAGE EXCEEDING 300 V BETWEEN CONDUCTORS OR IS SUBJECT TO LIGHTNING STRIKES.

WARNING: THE SOCKET OUTLET, IF USED, SHALL BE LOCATED NEAR THE EQUIPMENT AND SHALL BE EASILY ACCESSIBLE BY THE USER.

WARNING: USE RTX TELECOM A/S APPROVED POWER ADAPTER (MITEL PART NUMBER 51015401) WITH THE IP DECT STAND. USE RTX TELECOM A/S APPROVED POWER ADAPTER (MITEL PART NUMBER 51015403) WITH THE 5610 HANDSET CHARGING CRADLE. USE ONLY WITH UL AND CSA (CUL) LISTED DETACHABLE POWER CORDSET WITH NON-POLARIZED PLUG IN ONE OF THE FOLLOWING CORD TYPE (SV, SVE, SVO, SVOO, SVT, SVTO, SVTOO, SP-2, SPE-2, SPT-2, NISP-2, NISPE-2, NISPT-2, SP-3, SPE-3, SPT-3) WITH CORD SIZE AWG 20.

WARNING: THE MITEL IP DECT STAND AND 5610 HANDSET ARE FOR USE ONLY WITH SPECIFIED MITEL EQUIPMENT.

When using the telephone equipment, basic safety precautions should always be followed to reduce the risk of fire, electrical shock, and injury to persons, including the following:

- Read and understand all instructions.
- Follow all warnings and instructions marked on the product.
- This equipment is not connected to the Telecommunication Network and the working voltage does not exceed 60Vdc. It is not located in separate buildings.

- Do not use this product near water; for example, near a sink or in a wet area.
- Do not place this product on an unstable cart, stand, or table. The telephone can fall, causing serious damage to the unit.
- To protect the product from overheating, do not block or cover any slots or openings in the base unit. This product should never be placed near or over a radiator or heat register. This product should not be placed in a built-in installation unless the proper ventilation is provided.
- This product should be operated only from the type of power source indicated on the marking label.
- Do not allow anything to rest on the power cord.
- Do not locate this product where the cord will be damaged by people walking on it.
- Do not overload wall outlets and extension cords, as this can result in the risk of fire or electrical shock.
- Never push objects of any kind into this product through the base unit slots, as they may touch dangerous voltage points or short out parts that could result in a risk of fire or electrical shock. Never spill liquid of any kind on the product.
- To reduce the risk of electric shock, do not disassemble this product. Contact qualified service personnel when some service or repair work is required. Opening or removing covers may expose you to dangerous voltages or other risks. Incorrect reassembly can cause electric shock when the appliance is subsequently used.
- There is danger of explosion if batteries are mishandled or incorrectly replaced. On systems with replaceable batteries, replace only with the same manufacturer and type or equivalent type recommended by the manufacturer per the instructions provided in the product service manual. Do not disassemble batteries or attempt to recharge them outside the system. Do not dispose of batteries in fire. Dispose of batteries properly in accordance with the manufacturer's instructions and local regulations. Use only with brand BAK, model BAK06-AS02-101281; 3.7VDC 650mAh Li-ion rechargeable battery.

Unplug this product from the wall outlet and refer servicing to qualified service personnel under the following conditions:

- When the power supply cord is damaged or frayed.
- If liquid has been spilled onto the product.
- If the product has been exposed to water or rain.
- If the product does not operate normally when following the operating instructions. Adjust only those controls that are covered by the operating instructions. Improper adjustment of other controls can result in damage, and will often require extensive work by a qualified technician to restore the product to normal operation.
- If the product has been dropped, or the cabinet has been damaged.
- If the product exhibits a distinct change in performance.

Important electrical considerations

Do not attempt to unplug any appliance during an electrical storm.

Unplug all electrical appliances when you know an electrical storm is approaching. Lightning can pass through your household wiring and damage any device connected to it. This stand is no exception. Changes or modifications to this product not expressly approved by RTX Telecom, or operation of this product in any way other than as detailed by this manual, could void your authority to operate this product.

Maintenance and Repair: There are no user serviceable parts inside the phones. For repairs, return the phone to an authorized Mitel dealer.

CAUTION: Installation of the IP DECT Stand shall only be performed by Mitel-qualified personnel.

These notices may appear on the product or in the technical documentation:

DANGER	Danger indicates an imminently hazardous situation which, if not avoided, will result in death or serious injury.
WARNING	Warning indicates a potentially hazardous situation which, if not avoided, could result in death or serious injury.
CAUTION	Caution indicates a potentially hazardous situation which, if not avoided, may result in minor or moderate injury and/or damage to the equipment or property.

This symbol may appear on the product:

	The exclamation point within an equilateral triangle indicates that important operating and maintenance (servicing) instructions are included in the literature accompanying the product.
---	---

Safety Compliance Statements

SELV Compliance

Safety status of I/O connections comply to SELV requirements.

SAVE THESE SAFETY INSTRUCTIONS

Notice to Canadian Customers

Terminal Equipment

NOTICE: This equipment meets the applicable Industry Canada Terminal Equipment Technical Specifications. This is confirmed by the registration number. The abbreviation, IC, before the registration number signifies that registration was performed based on a Declaration of Conformity indicating that Industry Canada technical specifications were met. It does not imply that Industry Canada approved the equipment.

Radio Equipment

The term "IC:" before the radio certification number only signifies that Industry Canada technical specifications were met. Operation is subject to the following two conditions: (1) this device may not cause interference, and (2) this device must accept any interference, including interference that may cause undesired operation of the device. "Privacy of communications may not be ensured when using this telephone."

IP DECT Stand: IC: 4979B-CT8020

5610 Handset: IC: 4979B-CT8010

ICES-003 Class B Notice - Avis NMB-003, Classe B

This Class B digital apparatus complies with Canadian ICES-003.

Cet appareil numérique de la class B est conforme à la norm NMB-003 du Canada.

Notice to U.S. Customers

FCC IDs:

IP DECT Stand: T7HCT8020

5610 Handset: T7HCT8010

FCC Part 15 Compliance

This device complies with Part 15 of the FCC Rules. Operation is subject to the following two conditions:

1. This device may not cause harmful interference.
2. This device must accept any interference received, including interference that may cause undesired operation.

NOTE: This equipment has been tested and found to comply with the limits for a Class B digital device, pursuant to Part 15 of the FCC Rules. These limits are designed to provide reasonable protection against harmful interference in a residential installation. This equipment generates, uses, and can radiate radio frequency energy and, if not installed and used in accordance with the instructions, may cause harmful interference to radio communications. However, there is no guarantee that interference will not occur in a particular installation. If this equipment does cause harmful interference to radio or television reception, which can be determined by turning the equipment off and on, the user is encouraged to try to correct the interference by one or more of the following measures:

- Reorient or relocate the receiving antenna.
- Increase the separation between the equipment and receiver.
- Connect the equipment into an outlet on a circuit different from that to which the receiver is connected.
- Consult the dealer or an experienced radio/TV technician for help.

NOTE: The Mitel 5610 Cordless Handset is Hearing Aid Compatible (HAC).

Privacy information: Cordless telephones are radio devices.

Communications between the handset and base of the cordless telephone are accomplished by means of radio waves which are broadcast over the open airways. Because of the inherent physical properties of radio waves, communication can be received by radio receiving devices other than your own telephone unit, consequently, any communications using the cordless telephone may not be private.

Radio interference information: Radio interference may occasionally cause buzzing and humming in your cordless handset, or clicking noises in the base unit. This interference is caused by external sources such as TV, fluorescent lighting, or electrical storm. Your unit is NOT DEFECTIVE. If these noises continue and are too distracting, check around your office to see what appliances may be causing the problem. In addition, we recommend that the base not be plugged into a circuit that also powers a major appliance because of the potential of interference. For best performance, ensure that the antenna on the base unit is fully extended.

In the unlikely event that you consistently hear other voices or distracting transmissions on your telephone, you may be receiving radio signals for another cordless telephone or other source of interference. If you cannot eliminate this type of interference, you need to change to a different channel. Finally, it should be noted that some cordless telephones operate at frequencies that may cause interference to nearby TVs and VCRs. To minimize or prevent such interference, the base of the cordless telephone should not be placed near or on top of a TV or VCR. If interference is experienced, moving the cordless telephone farther away from the TV or VCR will often reduce or eliminate the interference.

Radio interference causes interruptions in conversation. When this happens, your unit is not defective. When noise continues, move to a different location while you talk. (You might even need to move the base unit.) When the situation persists, contact National Technical Assistance Center.

Modifications: Any modifications made to this device that are not approved by RTX Telecom A/S may void the authority granted to the user by the FCC to operate this equipment.

RF Exposure: This device complies with FCC RF exposure limits as set forth in CFR47 section 2.1091 and section 2.1093 addressing RF exposure from Radio frequency devices.

This device complies with the RF exposure requirements in Industry Canada RSS-102 issue 2.

WARNING: To ensure compliance with FCC and Industry Canada RF exposure requirements, the IP DECT Stand must be installed to provide a separation distance of at least 20 cm from all persons nearby. This device must not be co-located or operating in conjunction with any other antenna or transmitter.

For body worn operation, the 5610 Cordless Handset has also been tested and meets the FCC RF exposure guideline when used with the Mitel belt clip supplied for this product. Use of other accessories may not ensure compliance with FCC and Industry Canada RF exposure guidelines.

Notice to Customers in EU Countries

We, RTX Telecom A/S,
Of, RTX Telecom A/S
Stroemmen 6
9400 Noerresundby
Denmark



Declare that for the hereinafter mentioned product the presumption of conformity with the applicable essential requirements of
DIRECTIVE 1999/5/EC OF THE EUROPEAN
PARLIAMENT (RTTE DIRECTIVE) AND OF THE COUNCIL
is given.

Mitel IP DECT Stand and 5610 Cordless Handset

Any unauthorized modification of the product voids this Declaration.

For a copy of the original signed Declaration of Conformity (in full conformance with EN45014), please contact the Regulatory Approvals Manager at the above address.

Description

The Mitel® 5610 Cordless Handset and IP DECT Stand provide 3300 ICP SIP call processing features on a cordless handset. The IP DECT stand supports up to eight cordless handsets. Each handset can be programmed as a separate extension on the 3300 ICP system or you can program the cordless handsets in a personal ring group to allow a group of users to answer calls to the same extension number. For example, several handsets can be configured in a personal ring group for use in hotel suites or sales office environments.

The IP DECT stand connects to the network through the PC port on a Mitel 5312, 5320, 5324, 5330, 5340, or 5360 IP Phone. The IP DECT stand provides conferencing, call transfer, and other basic features between handsets. As well, the 3300 ICP extends the system's SIP phone features to the handsets. Handset users can activate 3300 ICP phone features by entering feature access codes. You can purchase additional handsets and chargers from the Mitel Customer Service order desk.

The cordless handset has an indoor signal range of up to 50 meters (150 feet) from the IP DECT stand. Note that this range can be limited by concrete or metal barriers. To extend the signal range, you can purchase an optional IP DECT Stand Repeater.

Figure A provides an overview of the completed installation.

What You Received

- 5610 Cordless Handset
- Handset Charging Cradle
- Power supply adapter for Charging Cradle
- IP DECT Stand
- Short CAT5 LAN cable
- Power supply adapter for IP DECT Stand
- Belt clip
- Belt clip removal tool

What You Require

- Mitel 5312, 5320, 5324, 5330, 5340, or 5360 IP Phone
- Two power extension cords with C7 plugs (purchase from Mitel Networks)

IP DECT Stand Rear Panel Components (See Figure B)

#	Description
①	LAN Port: Connects to PC port on Mitel IP Phone via short Ethernet cable.
②	LAN LED: ON: IP DECT stand is connected to the LAN. OFF: IP DECT stand is not connected to LAN.
③	VOIP LED: OFF: IP DECT Stand is not connect to 3300 ICP. ON: IP DECT Stand is connected to 3300 ICP.
④	CALL LED OFF: No call in progress. ON: Call in progress.
⑤	POWER LED OFF: Power is not connected. GREEN: IP DECT stand is powered on.
⑥	POWER Input: Connects to the AC power adapter for IP DECT stand. Note that there are two different power adapters. One is for the IP DECT stand; the other for the handset charger. The connectors at the end of each adapter cord are different.
⑦	RESET button: Press to activate configuration changes or to enable handset registration.

Installation

Remove Existing Mounting Base

If the IP phone is installed on a mounting base, remove the base.

- Turn the IP Phone over.
- Disconnect the handset cord.
- Press the two plastic clips on both sides of the mounting base and remove the base from the IP Phone.

Connect the Cables to the IP Phone

- 1 Connect the LAN cable into the LAN port on the back of the phone. Connect the other end of the LAN cable to a LAN jack. See Figure C.
- 2 Connect the short CAT 5 LAN cable to the PC port on the back of the phone. After you attach the IP Phone to the stand, you will connect the other end of this cable to the LAN port on the rear panel of the stand.
- 3 Connect the handset to the back of the phone.
- 4 Connect the headset (optional) to the back of the phone.

NOTE: Some IP phones require an AC power adapter. Other IP Phone models obtain power from the LAN. If Power Over LAN is available, it shall be compliant with IEEE 802.3.af.

Attach the IP Phone to the Stand (See Figure D)

- 1 Turn the phone so that the front faces away from you.
- 2 Hold the stand so that the lower hooks on the front of the stand are towards the bottom edge of the phone.
- 3 Hinge the hooks on the stand into the lower notches on the back of the phone and snap into place.

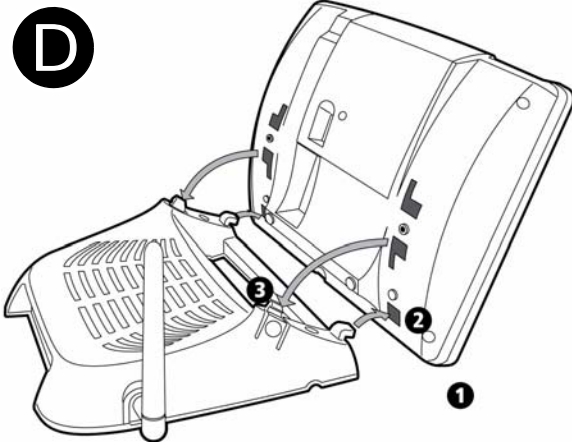

Connect Cables to Stand

- Connect the short CAT 5 LAN cable to the LAN port. See 1 in Figure B.
- Connect the power supply adapter cable to the power input jack. See 5 in Figure B.
- Plug the C7 connector on the power extension cord into the power supply adapter. Plug the other end of the extension cord into a wall outlet. Ensure the power LED on the IP DECT stand turns green.

Install Handset Batteries

- Release the battery cover at the bottom of the back panel and remove.

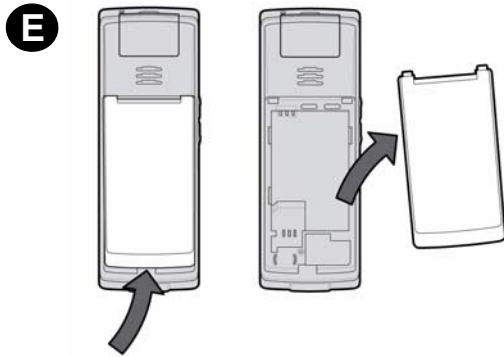

- Insert the Li Polymer cell battery in the handset as shown below:

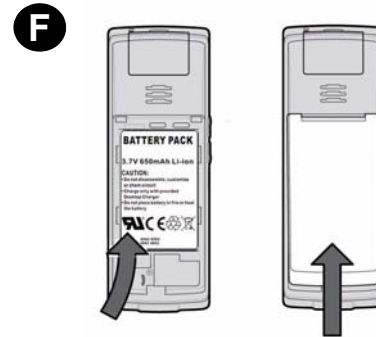

- Replace the back panel and slide shut.

Set Up Handset Charger

- Connect the appropriate power adapter to the handset charging cradle.
- Plug C7 cord into power adapter.
- Plug the other end of the C7 cord into a wall outlet.
- Place the handset in the charger. When you place the first handset in the charger, the handset automatically registers with the IP DECT Stand. After the first handset is registered, there is a 5 minute period during which you can register additional handsets. To register additional handsets after the 5 minute period has expired, you must press the Reset button on the stand to start a new 5 minute registration period.

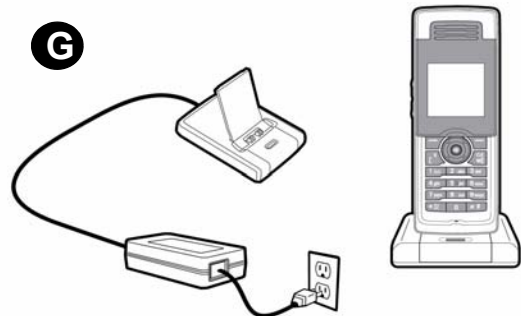

- Ensure the power LED turns green.
- Charge the battery. We recommend that you charge the battery fully before first use. It takes approximately 10 hours to fully charge the battery. Normally, it takes approximately 6 hours to charge the battery.

Configuration Requirements

You must complete the following configuration before the cordless handset is fully functional:

1. Program the Mitel IP Phone and register it with the 3300 ICP. Refer to the 3300 ICP System Administration Tool online help for instructions.
2. License and program the 5610 Cordless Handset as a SIP Phone with a device type of "5610 SIP". For instructions on how to license and program a SIP Phone, refer to the 3300 ICP System Administration Tool online help.
3. Configure the handsets and IP DECT Stand to support SIP telephony. Refer to the IP DECT Stand Configuration and Administration Guide for instructions.

NOTE: The 3300 ICP System Administration Tool online help, IP DECT Stand Configuration and Administration Guide, phone user guides, and phone installation guides are available on the Mitel Customer Documentation web site at <http://edocs.mitel.com>.

Troubleshooting

Symptom	Possible Causes	Corrective Action
Handset display is black.	Handset is in power saving mode.	Press any key
	Battery is drained.	Put handset in charger and recharge battery.
	Power outlet that the adapter is connected to is turned off.	Ensure power cord is connected properly and that power outlet is supplying power.
Handset does not charge	Power outlet that charger adapter is connected to is turned off or not supplying power	Ensure power cord is connected properly and that power outlet is supplying power.
	Handset battery is installed incorrectly	Check battery. Ensure that it is oriented correctly.
Handset registration failed, and the status indicator on the display is black.	Handset is out of range of the IP DECT Stand.	Move handset closer to the IP DECT Stand, turn off the handset, place the handset in the charger, and then turn it on again. Reset the IP DECT Stand and place the handset in the charger.
Handset display shows, "Searching for Gateway".	Handset is out of range of the IP DECT Stand.	Move the handset closer to the IP DECT Stand.
	IP DECT Stand is not powered	Plug the IP DECT Stand into a continuous power outlet.
The POWER indicator on the IP DECT Stand is off.	IP DECT Stand is not powered.	Check that the IP DECT Stand power cord is connected properly, and that the adapter is plugged into a continuous power outlet.
The LAN indicator on the IP DECT Stand is off.	Ethernet cable is not connected.	Check that the Ethernet cable between the WAN port on the IP DECT Stand and the LAN port on your router is connected properly
	Router is not turned on.	Turn on power to router
	IP DECT Stand cannot retrieve an IP address	In Internet Settings, check that the IP mode corresponds to the IP mode of your Internet connection.

Symptom	Possible Causes	Corrective Action
You cannot make calls, the VoIP indicator on the IP DECT Stand is not lit, and the right status indicator in the upper left corner of the display is black.	Configuration of the handset is not complete.	Check that you have configured your handset properly.
	IP DECT Stand has not been reset after you saved the configuration.	Reset the IP DECT Stand and allow the IP DECT Stand two minutes to log in with the 3300 ICP.
	Router or modem has not assigned an IP address to the handset.	Check that your router or modem is working properly. Check the IP address by pressing the volume up key on the handset while in Idle mode.
	Router is blocking Internet telephony.	a) Try disabling STUN. Open the Internet settings menu, choose STUN mode, and select Disabled. Reset the IP DECT Stand. For more information, see the Router user manual. b) Use port forwarding. The default SIP port is 5060, and the default RTP port is 5004. If you use port forwarding, you must use static IP mode. For more information, check your router's user manual.
You cannot make calls, but handset worked previously.	Router firmware needs to update.	Check your router's user manual to see how to update the firmware
	IP DECT Stand is not logged into the 3300 ICP.	Check that all cables are connected properly, and check that power is turned on, and then reset the IP DECT Stand.
	Router is turned off.	Turn on the router.
	The router is using port forwarding, but the handset has dynamic IP mode enabled.	Change to static IP mode. For more information, see the user manual. Note that the configured static IP address must agree with the configured port forwarding.

Specifications

Specification	Value
Temperature	
High Temperature Storage	+ 16° C± 2°, 96 hours, Relative humidity 95%
Low Temperature Storage	- 20° C± 3°, 96 hours
High Temperature Operation	+ 45° C, 8 hours, Relative humidity 95%
Low Temperature Operation	0° C, 8 hours
IP DECT Stand	
Power Supply Adapter	Input:100-240 VAC 50-60 Hz Output Nom: 12 VDC 300 mA One end with DC pin, other end for C7 unpolarized cord connection
Handset and Charger	
Battery Type	Lithium-ion 650 mAh
Battery Life	Talk time greater than 12 hours; standby minimum of 200 hours
Desktop Charger	
Power (AC/DC)	Input 100-240 VAC 50-60Hz Output Nom: 6 VDC 350 mA One end with DC pin, other end for C7 unpolarized cord connection
Charging time	Empty battery recharged in less than 6 hours

Précautions et consignes importantes en matière de sécurité (France)

AVERTISSEMENT : NE PAS BRANCHER DIRECTEMENT SUR LE RÉSEAU TÉLÉPHONIQUE PUBLIC COMMUTÉ (RTPC). LA CONNEXION DE CET APPAREIL À UNE INSTALLATION HORS LIEUX OU HORS RÉSEAU, À UNE AUTRE INSTALLATION D'UN RÉSEAU NON PROTÉGÉ, OU À UN ÉQUIPEMENT AUTRE QUE LES INSTALLATIONS PRÉVUES PAR MITEL PEUT ENTRAÎNER DES RISQUES POUR LA SÉCURITÉ, UN FONCTIONNEMENT DÉFAILLANT OU DES DOMMAGES À L'ÉQUIPEMENT. "RÉSEAU NON PROTÉGÉ" SIGNIFIE TOUTE PORTION D'UN CIRCUIT SUJETTE À UN CONTACT ACCIDENTEL AVEC UN ÉCLAIRAGE ÉLECTRIQUE OU DES FILS ÉLECTRIQUES FONCTIONNANT SOUS UNE TENSION DE PLUS DE 300 V ENTRE LES CONDUCTEURS, OU SUJETTE À LA Foudre.

AVERTISSEMENT : SI ELLE EST UTILISÉE, LA PRISE DE SORTIE DOIT ÊTRE INSTALLÉE PRÈS DU MATÉRIEL ET FACILEMENT ACCESSIBLE POUR L'USAGER.

AVERTISSEMENT : utilisez un adaptateur de courant approuvé par RTX TELECOM A/S (réfÉrence MITEL 51015401) avec le socle IP DECT. UTILISEZ UN ADAPTATEUR DE COURANT APPROUVÉ PAR RTX TELECOM A/S (RÉFÉRENCE MITEL 51015403) AVEC LE BERCEAU DE CHARGEMENT DU COMBINÉ 5610. UTILISEZ CET APPAREIL UNIQUEMENT AVEC UN CORDON D'ALIMENTATION AMOVIBLE RÉPERTORIÉ DE TYPE UL et CSA (CUL) AVEC PRISE NON POLARISÉE APPARTENANT À UN DES TYPES SUIVANTS (SV, SVE, SVO, SVOO, SVT, SVTO, SVTOO, SP-2, SPE-2, SPT-2, NISP-2, NISPE-2, NISPT-2, SP-3, SPE-3, SPT-3) ET DE TAILLE AWG 20.

AVERTISSEMENT : LE SOCLE IP DECT ET LE COMBINÉ 5610 DE MITEL PEUVENT UNIQUEMENT ÊTRE UTILISÉS AVEC LE MATÉRIEL MITEL SPÉCIFIÉ.

Lorsque vous utilisez un équipement téléphonique, observez toujours les consignes de sécurité afin de réduire les risques d'incendie, de choc électrique ou de blessure, notamment :

- Assurez-vous de bien lire et comprendre toutes les instructions.
- Respectez tous les avertissements et instructions apposés sur le produit.
- Ne connectez pas cet équipement au réseau de télécommunications et vérifiez que la tension n'excède pas 60V c.c. Il ne doit pas non plus être situé dans un bâtiment séparé.
- N'utilisez pas ce produit à proximité de l'eau ; par exemple, près d'un évier ou dans une zone humide.
- Ne placez pas ce produit sur un chariot, un support ou une table instable. Le téléphone pourrait tomber et subir de sérieux dommages.
- Afin d'éviter que le produit ne surchauffe, ne bloquez pas ni ne couvrez les ouvertures ou les aérations de la base. Ne placez jamais ce produit près d'un radiateur ou d'une bouche d'air chaud ou sur celui/celle-ci. Ne placez jamais ce produit dans une installation intégrée, à moins qu'une ventilation appropriée ne soit également installée.
- Ce produit doit être utilisé uniquement avec le type de source d'alimentation indiqué sur l'étiquette.
- Ne laissez rien reposer sur le cordon d'alimentation.
- Ne placez pas ce produit à un endroit où le cordon risquerait d'être endommagé par des personnes qui marcheraient dessus.
- Ne surchargez pas les prises murales et les rallonges ; ceci risquerait de provoquer un incendie ou un choc électrique.
- N'insérez jamais aucun objet d'aucune sorte dans les ouvertures de la base de ce produit, car ils risqueraient d'entrer en contact avec des points d'intensité dangereux ou de sectionner des pièces, provoquant un incendie ou un choc électrique. Ne renversez jamais de liquide sur le produit.
- Afin de réduire les risques de choc électrique, ne désassemblez pas ce produit. Contactez le personnel de maintenance qualifié pour l'entretien ou la réparation du produit. L'ouverture ou le retrait des couvercles risque de vous exposer à des intensités dangereuses ou à d'autres risques. Un réassemblage incorrect risque de provoquer des chocs électriques lors de

l'utilisation ultérieure de l'appareil.

- Des piles mal manipulées ou incorrectement remplacées risquent de provoquer une explosion. Sur les systèmes dotés de piles remplaçables, utilisez uniquement des piles du même fabricant et du même type, ou d'un type équivalent recommandé par le fabricant, comme détaillé dans les instructions stipulées dans le manuel d'entretien du produit. Ne désassemblez pas les piles et n'essayez pas de les recharger en dehors du système. Ne jetez pas les piles au feu. Pour mettre les piles au rebut, respectez les instructions du fabricant et la législation en vigueur. Utilisez l'appareil uniquement avec la marque BAK, et le modèle BAK06-AS02-101281 ; piles rechargeables Li-ion 3,7 V CC 650 mAh.

Débranchez ce produit de la prise murale et adressez-vous au personnel de maintenance qualifié dans les cas suivants :

- Lorsque le cordon d'alimentation est endommagé ou effiloché.
- Si du liquide a été renversé sur le produit.
- Si le produit a été placé dans l'eau ou sous la pluie.
- Si le produit ne fonctionne pas normalement lorsque vous suivez les instructions de fonctionnement. Réglez uniquement les commandes dont il est fait mention dans les instructions de fonctionnement. Un réglage inapproprié d'autres commandes risque d'endommager le produit, et nécessite généralement l'intervention extensive d'un technicien qualifié pour rétablir le bon fonctionnement du produit.
- Si le produit est tombé ou si le coffret a été endommagé.
- Si les performances du produit changent de manière significative.

Considérations électriques importantes

N'essayez pas de débrancher un appareil électrique durant un orage.

Débranchez tous les appareils électriques lorsqu'un orage s'approche. La foudre peut traverser le câblage du domicile et endommager les appareils qui y sont connectés. Ce socle ne fait pas exception à la règle. Tout changement ou toute modification apporté(e) à ce produit sans avoir été explicitement approuvé(e) par RTX Telecom, ou tout fonctionnement de ce produit d'une manière autre que celles détaillées dans ce manuel, sont susceptibles d'annuler votre droit à utiliser ce produit.

Entretien et réparation : Aucune des pièces que renferme ce téléphone ne peut être réparée par l'utilisateur. Pour procéder à une réparation, retournez le téléphone à un revendeur Mitel agréé.

ATTENTION : L'installation du socle IP DECT doit uniquement être effectuée par du personnel qualifié Mitel.

Ces avis peuvent figurer sur le produit ou dans la documentation technique :

DANGER	La mention Danger indique une situation dangereuse imminente qui, si elle n'est pas évitée, entraîne la mort ou des blessures graves.
AVERTISSEMENT	Un avertissement indique une situation potentiellement dangereuse, laquelle, si elle n'est pas évitée, pourrait entraîner la mort ou des blessures graves.
ATTENTION	La mention Attention indique une situation potentiellement dangereuse, laquelle, si elle n'est pas évitée, pourrait entraîner une blessure légère ou moyenne ou encore endommager l'équipement ou des biens.

Ce symbole peut figurer sur le produit :

	Le point d'exclamation à l'intérieur d'un triangle équilatéral indique que d'importantes consignes de fonctionnement et de maintenance (entretien courant) figurent dans la documentation fournie avec le produit.
---	--

Déclarations de conformité en matière de sécurité

Conformité SELV

L'état de sécurité des connexions E/S est conforme aux exigences SELV.

CONSERVEZ PRÉCIEUSEMENT CES INSTRUCTIONS

CONSERVEZ PRÉCIEUSEMENT CES INSTRUCTIONS (España)

Medidas de seguridad y precauciones importantes

ADVERTENCIA: NO CONECTE DIRECTAMENTE EL TELÉFONO A LA RED TELEFÓNICA CONMUTADA PÚBLICA (RTC). CUALQUIER CONEXIÓN DE ESTE TELÉFONO A UNA APLICACIÓN AJENA A LAS INSTALACIONES O A LA PLANTA, A CUALQUIER OTRA APLICACIÓN EXPUESTA DE LA PLANTA, O A CUALQUIER EQUIPO QUE DIFIERA DEL ESTABLECIDO, PUEDE SUPONER UN RIESGO PARA LA SEGURIDAD Y/O UN FUNCIONAMIENTO DEFECTUOSO, ASÍ COMO DAÑOS AL EQUIPO. POR "PLANTA EXPUESTA" SE ENTIENDE CUALQUIER PARTE DEL CIRCUITO QUE ESTÉ EXPUESTA AL CONTACTO ACCIDENTAL CON ILUMINACIÓN ELÉCTRICA O CONDUCTORES DE ENERGÍA CON UN VOLTAJE SUPERIOR A 300 V ENTRE CONDUCTORES O QUE ESTÉ EXPUESTA A DESCARGAS ELÉCTRICAS.

ADVERTENCIA: SI SE UTILIZA, EL ENCHUFE DEBE ESTAR SITUADO CERCA DEL EQUIPO Y FÁCILMENTE ACCESIBLE PARA EL USUARIO.

ADVERTENCIA: UTILICE UN ADAPTADOR DE ALIMENTACIÓN APROBADO DE RTX TELECOM A/S (NÚMERO DE PIEZA DE MITEL 51015401) CON EL SOPORTE DEL IP DECT. UTILICE UN ADAPTADOR DE ALIMENTACIÓN APROBADO DE RTX TELECOM A/S (NÚMERO DE PIEZA DE MITEL 51015403) CON LA BASE DE CARGA DEL AURICULAR 5610. UTILÍCELO ÚNICAMENTE CON CABLES DE ALIMENTACIÓN DESCONECTABLES DE TIPO CSA (CUL) CON CLAVIJA NO POLARIZADA EN UNO DE LOS SIGUIENTES TIPOS DE CABLE (SV, SVE, SVO, SVOO, SVT, SVTO, SVTOO, SP-2, SPE-2, SPT-2, NISP-2, NISPE-2, NISP2-2, SP-3, SPE-3, SPT-3) CON EL TAMAÑO DE CABLE AWG 20.

ADVERTENCIA: EL SOPORTE DEL IP DECT DE MITEL Y EL AURICULAR 5610 SON PARA USO EXCLUSIVO CON EQUIPO MITEL ESPECÍFICO.

Cuando se utilice el equipo telefónico, se deben tomar siempre precauciones básicas de seguridad para reducir el riesgo de incendio, descarga eléctrica y lesiones personales, incluyendo lo siguiente:

- Lea y comprenda todas las instrucciones.
- Siga todas las advertencias e instrucciones marcadas en el producto.
- Este equipo no está conectado a la Red de telecomunicaciones y el voltaje de servicio no supera 60 V CC. No está ubicado en edificios independientes.
- No utilice este producto cerca del agua; por ejemplo, cerca de un fregadero o en una zona húmeda.
- No coloque este producto en un carro, soporte o mesa inestable. El teléfono podría caerse y provocar daños graves en la unidad.
- Para evitar que el producto se sobrecaliente, no bloquee ni cubra las ranuras o aberturas en la unidad base. Este producto nunca debe colocarse cerca o encima de un radiador o de un registro de calor. Este producto nunca debe colocarse en una instalación integrada a menos que se proporcione una ventilación adecuada.
- Este producto debe utilizarse únicamente con el tipo de fuente de alimentación indicado en la etiqueta de marca.
- No permita que ningún elemento se apoye en el cable de alimentación.
- No coloque este producto en un lugar en el que el cable se vea dañado por personas que lo pisan.
- No sobrecargue los conectores de pared ni los alargadores, ya que podría provocar el riesgo de incendio o descarga eléctrica.
- Nunca intente introducir objetos de ningún tipo en este producto a través de las ranuras de la unidad base, ya que pueden entrar en contacto con puntos de voltaje peligrosos o con piezas en cortocircuito y provocar el riesgo de incendio o descarga eléctrica. Nunca derrame líquido de ningún tipo sobre el producto.
- Para reducir el riesgo de descarga eléctrica, no desmonte este producto. Póngase en contacto con personal de servicio cualificado cuando sea necesario realizar reparaciones o trabajos de mantenimiento. Si abre o extrae cubiertas puede verse expuesto a voltajes peligrosos u otros riesgos. Un montaje incorrecto puede provocar descargas eléctricas

cuando el aparato se utilice posteriormente.

- Existe peligro de explosión si las baterías se utilizan de forma indebida o se sustituyen de forma incorrecta. En sistemas con baterías de recambio, realice la sustitución únicamente con baterías del mismo tipo y fabricante o con un tipo equivalente recomendado por el fabricante según las instrucciones suministradas en el manual de servicio del producto. No desmonte las baterías ni intente recargarlas fuera del sistema. No arroje las baterías al fuego para desecharlas. Deseche las baterías adecuadamente según las instrucciones del fabricante y la normativa local. Utilícelo únicamente con la marca BAK, modelo BAK06-AS02-101281; batería recargable de ión de litio de 3,7 V CC 650 mAh.

Desconecte este producto del conector de pared y solicite mantenimiento a personal de servicio cualificado bajo las condiciones siguientes:

- Cuando el cable de la fuente de alimentación esté dañado o pelado.
- Si se ha derramado líquido sobre el producto.
- Si el producto se ha visto expuesto a agua o lluvia.
- Si el producto no funciona normalmente al seguir las instrucciones de funcionamiento. Ajuste únicamente los controles que no se describen en las instrucciones de funcionamiento. El ajuste incorrecto de otros controles puede provocar daños y a menudo implicará amplias tareas de mantenimiento por parte de un técnico cualificado para que el producto vuelva a funcionar normalmente.
- Si el producto se ha caído o si se ha dañado la caja.
- Si el producto muestra un cambio distintivo en su funcionamiento.

Consideraciones eléctricas importantes

No intente desconectar ningún aparato durante una tormenta eléctrica.

Desconecte todos los aparatos eléctricos si sabe que se aproxima una tormenta eléctrica. Los rayos pueden atravesar el cableado de su vivienda y dañar cualquier dispositivo conectado al mismo. Esta base no es una excepción. Los cambios o modificaciones en este producto no aprobadas de forma expresa por RTX Telecom, o bien el funcionamiento de este producto de cualquier forma distinta a lo descrito en este manual, puede anular su derecho a utilizar este producto.

Mantenimiento y reparación: No contienen piezas que pueda utilizar el usuario. Si desea realizar una reparación, entregue el teléfono a un proveedor autorizado de Mitel.

PRECAUCIÓN: Sólo el personal cualificado de Mitel debe realizar la instalación del Soporte del IP DECT.

Estos avisos aparecen tanto en el producto como en la documentación técnica.

PELIGRO	Peligro indica una situación de riesgo inminente que, si no se evita, puede provocar la muerte o lesiones graves.
ADVERTENCIA	Advertencia indica una posible situación de peligro que, si no se evita, puede ocasionar la muerte o lesiones graves.
PRECAUCIÓN	Precaución indica una posible situación peligrosa que, si no se evita, puede ocasionar lesiones menores o moderadas o daño a los equipos o la propiedad.

Puede aparecer este símbolo en el producto:

	El signo de exclamación dentro de un triángulo equilátero indica que se incluyen instrucciones importantes de operación y mantenimiento (servicio) en la documentación que acompaña al producto.
---	--

Declaraciones de conformidad de seguridad

Conformidad SELV

El estado de seguridad de las conexiones de E/S cumple los requisitos de SELV.

GUARDE ESTAS INSTRUCCIONES DE SEGURIDAD

Instruções e Precauções de Segurança Importantes (Portugal)

AVISO: NÃO LIGUE DIRECTAMENTE À REDE TELEFÓNICA PÚBLICA COMUTADA (PSTN). QUALQUER LIGAÇÃO DESTA APARELHO A UMA APLICAÇÃO EXTERIOR ÀS INSTALAÇÕES, A UMA APLICAÇÃO EXTERIOR AO MATERIAL, A QUALQUER OUTRA APLICAÇÃO DE MATERIAL EXPOSTO OU A QUALQUER EQUIPAMENTO DIFERENTE DA APLICAÇÃO PLANEADA PODE POR EM PERIGO A SEGURANÇA E/OU RESULTAR NUM FUNCIONAMENTO ANORMAL E/OU NUMA AVÁRIA DO EQUIPAMENTO. "MATERIAL EXPOSTO" SIGNIFICA QUALQUER PARTE DO CIRCUITO SUJEITA A CONTACTO ACIDENTAL COM DESCARGAS ELÉCTRICAS OU CONDUTORES ELÉCTRICOS, A FUNCIONAR A UMA TENSÃO SUPERIOR A 300 V ENTRE CONDUTORES, OU A QUEDA DE RAIOS.

AVISO: A TOMADA, SE UTILIZADA, DEVE ESTAR LOCALIZADA PERTO DO EQUIPAMENTO E FACILMENTE ACESSÍVEL PELO UTILIZADOR.

AVISO: UTILIZE UM TRANSFORMADOR APROVADO PELA RTX TELECOM A/S (NÚMERO DE PEÇA 51015401 DA MITEL) COM O SUPORTE IP DECT. UTILIZE UM TRANSFORMADOR APROVADO PELA RTX TELECOM A/S (NÚMERO DE PEÇA 51015403 DA MITEL) COM O SUPORTE DE CARREGAMENTO DO TELEFONE 5610. UTILIZE O TRANSFORMADOR APENAS COM UM CABO DE ALIMENTAÇÃO DESTACÁVEL COM APROVAÇÃO UL E CSA (CUL), COM FICHA NÃO POLARIZADA NUM DOS SEGUÍNTES TIPOS DE CABOS (SV, SVE, SVO, SVOO, SVT, SVTO, SVTOO, SP-2, SPE-2, SPT-2, NISP-2, NISPE-2, NISPT-2, SP-3, SPE-3, SPT-3), COM TAMANHO AWG 20.

AVISO: O SUPORTE IP DECT E O TELEFONE 5610 DA MITEL DEVEM SER UTILIZADOS APENAS COM EQUIPAMENTO ESPECIFICADO DA MITEL.

Durante a utilização do equipamento telefónico, devem ser sempre seguidas as precauções de segurança básicas, de modo a reduzir o risco de incêndio, choque eléctrico e lesão física, incluindo as seguintes:

- Leia todas as instruções de modo a compreendê-las.
- Siga todas as indicações de aviso e instruções assinaladas no produto.
- Certifique-se de que este equipamento não está ligado à Rede de Telecomunicações e a tensão de funcionamento não excede os 60 V CC. Certifique-se de que o equipamento não está instalado em edifícios separados.
- Não utilize este produto perto de água, por exemplo, perto de um lava-loiças ou numa área molhada.
- Não coloque este produto num transportador, suporte ou mesa instáveis. O telefone pode cair, provocando danos graves na unidade.
- Para que não haja um sobreaquecimento do produto, não bloqueie nem tape quaisquer ranhuras ou aberturas na unidade base. Nunca coloque este produto perto de (ou sobre) um aquecedor ou radiador. Este produto não deve ser colocado numa instalação incorporada, excepto se houver ventilação adequada.
- Este produto só deve ser utilizado com o tipo de fonte de alimentação indicado na respectiva etiqueta.
- Não deixe que nenhum objecto faça pressão sobre o cabo de alimentação.
- Não coloque este produto num local de passagem de pessoas, para que o cabo de alimentação não seja pisado e, consequentemente, danificado.
- Não sobrecarregue tomadas de parede nem extensões, para evitar o risco de incêndio ou choque eléctrico.
- Nunca introduza objectos nas ranhuras da unidade base deste produto, pois podem tocar em pontos de tensão perigosos ou em peças que provoquem curto circuito e originar um incêndio ou choque eléctrico. Nunca entorne qualquer tipo de líquido para o produto.
- Para reduzir o risco de choque eléctrico, não desmonte este produto. Quando for necessário algum tipo de manutenção ou assistência técnica, contacte o pessoal técnico qualificado. Se abrir ou remover tampas, pode ficar exposto a tensões perigosas ou outros riscos. A montagem incorrecta pode provocar um choque eléctrico quando utilizar o equipamento.

- Se utilizar as baterias/pilhas indevidamente ou voltar a colocá-las/ substituí-las de forma incorrecta, há o perigo de explosão. Nos sistemas com baterias/pilhas de substituição, substitua-as por baterias/pilhas do mesmo fabricante e tipo, ou de um tipo equivalente recomendado pelo fabricante, segundo as instruções fornecidas no manual de assistência do produto. Não desmonte as baterias/pilhas nem tente recarregá-las fora do sistema. Não queime as baterias/pilhas. Elimine as baterias/pilhas devidamente, de acordo com as instruções do fabricante e as regulamentações locais. Utilize o produto apenas com baterias de iões de lítio da marca BAK, modelo BAK06-AS02-101281, de 3,7 V CC e 650 mAh.

Nos seguintes casos, desligue este produto, retirando a ficha da tomada de parede, e contacte o pessoal técnico qualificado para se proceder à assistência técnica:

- Quando o cabo de alimentação estiver danificado ou gasto.
- Se entornou líquido para o produto.
- Se o produto foi exposto a água.
- Se o produto não funcionar normalmente, quando seguir o manual de instruções. Regule apenas os comandos referidos no manual de instruções. A regulação indevida de outros comandos podem provocar danos, sendo frequentemente necessário a intervenção demorada de um técnico qualificado, para que o produto volte a funcionar normalmente.
- Se deixou cair o produto ou se a estrutura ficou danificada.
- Se o produto passar a ter um desempenho nitidamente diferente.

Considerações importantes sobre a parte eléctrica

Durante uma trovoadas, não tente desligar da tomada nenhum equipamento.

Quando se aperceber que se está a aproximar uma trovoadas, desligue da tomada todos os equipamentos eléctricos. Uma descarga eléctrica pode atingir os fios eléctricos e danificar qualquer dispositivo que esteja ligado a eles. Este suporte não é excepção. As alterações ou modificações a este produto, não aprovadas expressamente pela RTX Telecom, ou a utilização do mesmo, de uma forma não indicada neste manual, podem anular a autoridade do utilizador para trabalhar com este produto.

Manutenção e Reparação: Não existem peças com necessidade de manutenção dentro dos telefones. Para reparações, entregue o telefone a um agente Mitel autorizado.

ATENÇÃO: A instalação do suporte IP DECT só deve ser efectuada por pessoal técnico qualificado da Mitel.

É possível que os seguintes avisos apareçam no produto ou na documentação técnica.

PERIGO	"Perigo" indica uma situação eminentemente perigosa que, se não for evitada, resultará na morte ou em ferimentos graves.
AVISO	"Aviso" indica uma situação potencialmente perigosa que, se não for evitada, poderá resultar na morte ou em ferimentos graves.
ATENÇÃO	"Atenção" indica uma situação potencialmente perigosa que, se não for evitada, poderá resultar em ferimentos ligeiros ou moderados e/ou em danos materiais.

É possível que o seguinte símbolo apareça no produto:

	O ponto de exclamação dentro de um triângulo equilátero indica que os documentos que acompanham o produto incluem instruções de funcionamento e de manutenção (assistência técnica) importantes.
---	--

Declarações de Conformidade com a Segurança

Conformidade com SELV

O estado de segurança das ligações I/O está em conformidade com os requisitos SELV.

GUARDE ESTAS INSTRUÇÕES DE SEGURANÇA

Istruzioni e precauzioni per la sicurezza (Italia)

AVVERTENZA:NON COLLEGARE IL PRODOTTO DIRETTAMENTE ALLA RETE TELEFONICA PUBBLICA COMMUTATA (PSTN). L'EVENTUALE COLLEGAMENTO DI QUESTO TELEFONO A UN'APPLICAZIONE CHE NON SI TROVI IN SEDE O ALL'INTERNO DI UN IMPIANTO O A QUALSIASI APPLICAZIONE IN UN IMPIANTO ESPOSTO O A QUALSIASI APPARECCHIATURA NON SPECIFICATA PUÒ COMPORTARE UN RISCHIO PER LA SICUREZZA E/O IL FUNZIONAMENTO DIFETTOSO E/O DANNI ALL'APPARECCHIATURA. "IMPIANTO ESPOSTO" SIGNIFICA QUALSIASI PARTE DEL CIRCUITO SOGGETTO A CONTATTI ACCIDENTALI CON CONDUTTORI DI ENERGIA ELETTRICA O ALIMENTAZIONE FUNZIONANTI A UNA TENSIONE SUPERIORE A 300 V OPPURE SOGGETTO A SCARICHE ELETTRICHE.

AVVERTENZA:LA PRESA ELETTRICA DEVE TROVARSI VICINO ALL'APPARECCHIO E DEVE ESSERE FACILMENTE ACCESSIBILE ALL'UTENTE.

AVVERTENZA:UTILIZZARE UN ADATTATORE APPROVATO RTX TELECOM A/S (NUMERO PARTE MITEL 51015401) CON IL SUPPORTO IP DECT. UTILIZZARE UN ADATTATORE APPROVATO RTX TELECOM A/S (NUMERO PARTE MITEL 51015403) CON L'UNITÀ BASE CON ALIMENTATORE PER LA RICARICA DEL RICEVITORE 5610. UTILIZZARE ESCLUSIVAMENTE CON CAVO CON CONNETTORE DI ALIMENTAZIONE RIMUOVIBILE OMOLOGATO UL E CSA (CUL) CON PRESA NON POLARIZZATA IN UNO DEI SEGUENTI TIPI DI CAVO (SV, SVE, SVO, SVOO, SVT, SVTO, SVTOO, SP-2, SPE-2, SPT-2, NISP-2, NISPE-2, NISP-2, SP-3, SPE-3, SPT-3) E DIAMETRO AWG 20.

AVVERTENZA:L'USO DEL SUPPORTO IP DECT E DEL RICEVITORE 5610 DI MITEL È CONSENTITO ESCLUSIVAMENTE CON APPARECCHIATURA SPECIFICA MITEL.

Quando si utilizza l'apparecchiatura per telefono, occorre sempre osservare le seguenti norme di sicurezza di base al fine di evitare rischi di incendio, scosse elettriche o danni alle persone:

- Leggere attentamente tutte le istruzioni fornite.
- Osservare tutte le avvertenze e istruzioni indicate sul prodotto.
- L'apparecchiatura non è collegata alla rete di telecomunicazioni e la tensione di servizio non supera 60 Vdc. Non è collocata in strutture separate.
- Non esporre il prodotto ad acqua. Ad esempio, non utilizzarlo in prossimità di un lavandino o di un'area umida.
- Non posizionare l'apparecchio su un tavolo, supporto o carrello instabile. Il telefono potrebbe cadere provocando seri danni all'unità.
- Al fine di impedire il surriscaldamento del prodotto, non bloccare né ostruire le fessure o aperture dell'unità base. Il prodotto non deve mai essere posizionato in prossimità o sopra ad un termosifone o un apparecchio o dispositivo che emani calore. Questo apparecchio non deve essere posizionato in una struttura incassata, a meno che non sia garantita una adeguata ventilazione.
- Il prodotto deve essere alimentato esclusivamente con il tipo di corrente indicato sull'apposita etichetta.
- Non poggiare oggetti sul cavo di alimentazione.
- Non collocare l'apparecchio in un luogo dove il cavo di alimentazione potrebbe essere calpestato.
- Non sovraccaricare le prese di corrente o i cavi di prolunga onde evitare il rischio di incendi o scosse elettriche.
- Non inserire oggetti di alcun tipo nelle fessure dell'unità base del prodotto perché potrebbero entrare in contatto con zone ad alta tensione o di corto circuito, creando potenziali condizioni di incendio o scosse elettriche. Evitare infiltrazioni di sostanze liquide di qualsiasi tipo nell'apparecchio.
- Per ridurre il rischio di scosse elettriche, non disassemblare il prodotto. Per eventuali problemi di assistenza e riparazione, rivolgersi a personale specializzato. L'apertura o la rimozione dei coperchi può esporre a tensioni elevate o altri rischi. Il riasssemblaggio non corretto potrebbe causare scosse elettriche al successivo utilizzo dell'apparecchio.
- Le batterie potrebbero esplodere se trattate in modo errato o se sostituite

impropriamente. Se previsto, sostituire la batteria con una batteria dello stesso tipo o con un tipo equivalente consigliato dal produttore seguendo le istruzioni riportate nel manuale d'utente del prodotto. Non smontare le batterie né cercare di ricaricarle all'esterno del sistema. Non gettare le batterie nel fuoco. Attenersi alle procedure di smaltimento indicate dal produttore e previste dalla legislazione locale in vigore. Utilizzare esclusivamente batterie ricaricabili di marca BAK, modello BAK06-AS02-101281; 3.7VDC 650mAh Li-ion.

Scollegare l'apparecchio dalla presa e richiedere assistenza qualificata in presenza delle seguenti condizioni:

- Quando il cavo di alimentazione è danneggiato o logorato.
- Se vi sono state infiltrazioni liquide.
- Se l'apparecchio è stato esposto a pioggia o acqua.
- Se l'apparecchio non funziona correttamente malgrado l'osservanza delle istruzioni d'uso. In tal caso, regolare solo i comandi contemplati dalle istruzioni d'uso. Una regolazione errata di altri comandi potrebbe dar luogo a danni e richiedere ulteriore assistenza qualificata per il ripristino del prodotto in condizioni normali.
- Se il prodotto è caduto o il cabinet è danneggiato.
- Se il prodotto presenta un evidente calo di prestazioni.

Importanti informazioni di sicurezza

Evitare di scollegare un dispositivo durante una tempesta elettromagnetica.

Scollegare tutti gli apparecchi elettrici se si prevede l'arrivo di una tempesta elettromagnetica. I fulmini possono propagarsi attraverso l'impianto elettrico domestico, danneggiando qualsiasi dispositivo ad esso collegato, compreso questo supporto. Qualsiasi cambiamento o modifica effettuata su questo prodotto e non espressamente approvata da RTX Telecom o un uso dell'apparecchio non conforme a quanto descritto nel presente manuale, può invalidare il diritto dell'utente ad utilizzare il prodotto.

Manutenzione e riparazione: All'interno dei telefoni non vi sono parti riparabili dall'utente. Per la riparazione, rivolgersi ad un centro autorizzato Mitel.

ATTENZIONE:L'installazione del supporto IP DECT deve essere eseguita esclusivamente da personale specializzato Mitel.

Gli avvisi riportati di seguito possono essere riportati sul prodotto o nella documentazione tecnica.

PERICOLO	Indica una situazione altamente pericolosa che, se non evitata, può causare la morte o lesioni gravi alle persone.
AVVERTENZA	Indica una situazione potenzialmente pericolosa che, se non evitata, può causare la morte o lesioni gravi alle persone.
ATTENZIONE	Indica una situazione potenzialmente pericolosa che, se non evitata, può causare lesioni minori alle persone e/o danni materiali all'apparecchio o alla proprietà.

Questo simbolo può essere presente sul prodotto:

	Il punto esclamativo contenuto in un triangolo indica che nella documentazione fornita con il prodotto sono riportate importanti istruzioni sul funzionamento e sulla manutenzione.
---	---

Dichiarazione di conformità

Conformità SELV

Collegamenti I/O conformi ai requisiti SELV.

SALVA QUESTE ISTRUZIONI PER LA SICUREZZA

Wichtige Sicherheitshinweise und Vorsichtsmaßnahmen (Deutschland)

WARNUNG:NICHT DIREKT AN DAS ÖFFENTLICHE TELEFONNETZ (R2) ANSCHLIESSEN. ALLE VERBINDUNGEN DIESER ANLAGE MIT EINER AUSSER-HAUS-ANWENDUNG, EINER AUSSERBETRIEBLICHEN ANWENDUNG ODER EINER ANDEREN EXPONIERTEEN BETRIEBSANWENDUNG ODER ANDEREN GERÄTEN ALS DER VORGEGEHENEN ANWENDUNG KÖNNEN ZU EINEM SICHERHEITSRISIKO UND/ODER EINEM FEHLERHAFTEN BETRIEB UND/ODER EINER BESCHÄDIGUNG DES GERÄTS FÜHREN. ALS „EXPONIERTER BETRIEB“ WIRD IN DIESEM ZUSAMMENHANG DIE MÖGLICHKEIT BEZEICHNET, DASS DIE LEITUNG VERSEHENTLICH MIT BLITZ ODER STROMLEITERN KONTAKT HABEN KANN, DIE EINE SPANNUNG VON MEHR ALS 300 V ZWISCHEN LEITERN AUFWEISEN ODER IN DIE DER BLITZ EINSCHLAGEN KANN.

WARNUNG:DIE STECKDOSE, FALLS VERWENDET, MUSS SICH IN DER NÄHE DES GERÄTS BEFINDEN UND FÜR DEN BENUTZER LEICHT ZUGÄNGLICH SEIN.

WARNUNG:VERWENDEN SIE EINEN VON RTX TELECOM A/S ZUGELASSENEN NETZADAPTER (MITEL-TEILENUMMER 51015401) FÜR DIE IP DECT-STATION. VERWENDEN SIE EINEN VON RTX TELECOM A/S ZUGELASSENEN NETZADAPTER (MITEL-TEILENUMMER 51015403) FÜR DIE AUFLADESTATION DES 5610 HANDAPPARATS. NUR FÜR DIE VERWENDUNG MIT DEM NACH UL UND CSA (CUL) ZUGELASSENEN, ABZIEHBAREN WECHSELSTROMKABEL MIT UNPOLARISIERTEM STECKER IN EINER DER FOLGENDEN AUSFÜHRUNGEN (SV, SVE, SVO, SVOO, SVT, SVTO, SVTOO, SP-2, SPE-2, SPT-2, NISP-2, NISPE-2, NISPT-2, SP-3, SPE-3, SPT-3) UND EINER KABELGRÖSSE VON AWG 20.

WARNUNG:DIE IP DECT-STATION UND DER 5610 HANDAPPARAT VON MITEL DÜRFEN NUR MIT DER ANGEGEBENEN MITEL-AUSRÜSTUNG VERWENDET WERDEN.

Beim Einsatz des Telefonapparats sollten stets grundlegende Vorsichtsmaßnahmen ergriffen werden, um die Gefahr eines Brands, elektrischen Schlags oder von Körperverletzungen auszuschließen. Dazu zählen folgende Maßnahmen:

- Lesen Sie alle Instruktionen sorgfältig durch.
- Befolgen Sie die auf dem Produkt angegebenen Warnhinweise und Instruktionen.
- Dieses Gerät ist nicht mit dem Telekommunikationsnetzwerk verbunden und die Betriebsspannung beträgt maximal 60 V/DC. Es ist nicht in separaten Gebäuden angeordnet.
- Verwenden Sie das Produkt nicht in der Nähe von Wasser, z. B. neben einem Abwaschbecken oder in einem nassen Bereich.
- Stellen Sie das Produkt nicht auf einen instabilen Tisch, Wagen oder ein instabiles Gestell. Das Telefon kann herunterfallen und dabei ernstlich beschädigt werden.
- Um eine Überhitzung des Produkts zu vermeiden, dürfen die Schlitze oder Öffnungen in der Basiseinheit nicht blockiert oder verdeckt werden. Das Produkt darf auf keinen Fall neben oder über einem Heizkörper oder einem Heizungsgritter aufgestellt werden. Stellen Sie das Produkt nicht in eine Einbaueinrichtung, die nicht ordnungsgemäß belüftet wird.
- Das Produkt darf nur mit der auf dem Markierungsschild angegebenen Stromquelle betrieben werden.
- Achten Sie darauf, dass keine Gegenstände auf dem Netzkabel stehen.
- Stellen Sie das Produkt nicht an einem Ort auf, an dem Personen auf das Kabel treten und dieses beschädigen können.
- Schließen Sie nicht zu viele Geräte an eine Steckdose oder ein Verlängerungskabel an, da dies zu einem Brand oder elektrischen Schlag führen kann.
- Stecken Sie auf keine Fall Gegenstände in die Schlitze der Basiseinheit, da diese mit gefährlichen Spannungspunkten oder Kurzschlussstellen in Berührung kommen und einen Brand oder elektrischen Schlag auslösen können. Achten Sie darauf, keine Flüssigkeiten auf das Produkt zu

verschütten.

- Um elektrische Schläge zu vermeiden, bauen Sie das Produkt nicht auseinander. Falls das Produkt gewartet oder repariert werden muss, wenden Sie sich an einen qualifizierten Servicemitarbeiter. Beim Öffnen oder Entfernen der Abdeckungen können gefährliche Spannungen oder andere Gefahren auftreten. Wenn Sie das Gerät wieder unsachgemäß zusammenbauen, kann es bei der nachfolgenden Verwendung zu einem elektrischen Schlag kommen.
- Beim falschen Handhaben oder Ersetzen der Batterien besteht Explosionsgefahr. Ersetzen Sie bei Systemen mit austauschbaren Batterien diese nur durch Batterien des gleichen Herstellers oder durch gleichwertige Batterien, die vom Hersteller in der Bedienungsanleitung für das Produkt empfohlen werden. Nehmen Sie keine Batterien auseinander, und versuchen Sie nicht, diese außerhalb des Systems aufzuladen. Entsorgen Sie keine Batterien durch Feuer. Batterien müssen gemäß den Anweisungen des Herstellers und der örtlichen Bestimmungen ordnungsgemäß entsorgt werden. Verwenden Sie nur Batterien der Marke BAK, Modell BAK06-AS02-101281 (3,7 V/DC 650 mA H wiederaufladbare Lithium-Ionen-Batterie).

Ziehen Sie in den folgenden Situationen den Netzstecker des Produkts aus der Steckdose, und wenden Sie sich an einen qualifizierten Servicemitarbeiter:

- Wenn das Netzkabel beschädigt oder abgenutzt ist.
- Wenn Flüssigkeit auf das Produkt verschüttet wurde.
- Wenn das Produkt Wasser oder Regen ausgesetzt war.
- Wenn das Produkt auch beim Befolgen der Bedienungsanweisungen nicht ordnungsgemäß funktioniert. Stellen Sie nur die in der Bedienungsanleitung beschriebenen Bedienelemente ein. Ein unsachgemäßes Einstellen anderer Bedienelemente kann zu Beschädigungen führen. Dies hat oftmals aufwändige Reparaturarbeiten durch einen Techniker zur Folge, um das Gerät wieder funktionsfähig zu machen.
- Wenn das Produkt heruntergefallen ist oder das Gehäuse beschädigt wurde.
- Wenn Sie feststellen, dass die Leistung des Produkts merklich nachlässt.

Wichtige elektrotechnische Aspekte

Ziehen Sie bei einem Gewitter nicht die Netzstecker von Geräten.

Ziehen Sie die Netzstecker aller elektrischen Geräte, wenn Sie wissen, dass ein Gewitter droht. Blitze können durch elektrische Leitungen in Häusern geleitet werden und alle angeschlossenen Geräte beschädigen. Das gilt auch für diese Station. Wenn Sie nicht ausdrücklich von RTX Telecom genehmigte Änderungen an diesem Produkt vornehmen bzw. dieses umbauen, oder das Produkt auf eine nicht in dieser Anleitung beschriebene Weise verwenden, dürfen Sie es nicht länger betreiben.

Wartung und Reparatur: Das Telefon hat keine Komponenten, die vom Benutzer gewartet werden können. Sollte eine Reparatur erforderlich sein, übergeben Sie das Telefon an einen autorisierten Mittel-Händler.

VORSICHT:Die Installation der IP DECT-Station darf nur von zugelassenen Mittel-Mitarbeitern durchgeführt werden.

Die folgenden Hinweise können am Produkt angebracht sein oder in der technischen Dokumentation verwendet werden.

GEFAHR	Gefahr bezeichnet eine unmittelbare gefährliche Situation, die, falls sie nicht ausgeschlossen werden kann, zum Tode oder zu einer schweren Körperverletzung führt.
WARNUNG	Warnung bezeichnet eine potenziell gefährliche Situation, die, falls sie nicht ausgeschlossen werden kann, zum Tode oder zu einer schweren Körperverletzung führen kann.
VORSICHT	Vorsicht bezeichnet eine potenziell gefährliche Situation, die, falls sie nicht ausgeschlossen werden kann, zu leichten oder mittelschweren Körperverletzungen führen und/oder Geräte oder Inventar beschädigen kann.

Das folgende Symbol kann auf dem Produkt angebracht sein:

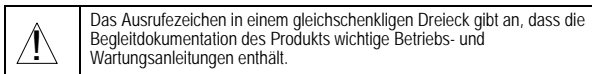

Erfüllung von Sicherheitsvorschriften

Erfüllung der SELV-Vorschriften

Der Sicherheitsstatus der E/A-Anschlüsse erfüllt die SELV-Anforderungen.

SPEICHERN SIE DIESE SICHERHEITSHINWEISE

Belangrijke veiligheidsinstructies en voorzorgsmaatregelen (Nederland)

WAARSCHUWING:SLUIT DE TELEFOON NIET DIRECT AAN OP HET OPENBARE TELEFOONNETWERK (PSTN). AANSLUITING VAN DEZE TELEFOON OP EEN APPLICATIE BUITEN HET BEDRIJF OF BEDRIJFSTERREIN, EEN BLOOTGESTELDE APPLICATIE OF ANDERE APPARATUUR DAN DE BEDOELDE MITEL-APPLICATIE KAN LEIDEN TOT GEVAAR, EN/OF GEBREKKIGE WERKING, EN/OF BESCHADIGING VAN DE APPARATUUR. EEN 'BLOOTGESTELDE APPLICATIE' IS EEN APPLICATIE WAARVAN EEN DEEL VAN HET CIRCUIT ONDERWORPEN IS AAN ONVOORZIEN CONTACT MET ELEKTRISCHE VERLICHTING OF STROOMGELEIDERS MET EEN VOLTAGE VAN MEER DAN 300V TUSSEN GELEIDERS, OF ONDERWORPEN IS AAN BLIKSEMINSLAGEN.

WAARSCHUWING:ALS U EEN STOPCONTACT GEBRUIKT, MOET HET ZICH DICHTBIJ DE APPARATUUR BEVINDEN EN GEMAKKELIJK BEREIKBAAR ZIJN VOOR DE GEBRUIKER.

WAARSCHUWING:GEBRUIK DE RTX TELECOM A/S GOEDGEKEURDE VOEDINGSADAPTER (MITEL ARTIKELNUMMER 51015401) MET DE IP DECT-STANDAARD. GEBRUIK DE RTX TELECOM A/S GOEDGEKEURDE VOEDINGSADAPTER (MITEL ARTIKELNUMMER 51015403) MET DE OPLADER VAN DE 5610 HANDSET. ALLEEN TE GEBRUIKEN MET EEN UL- EN CSA- (CUL) IN DE LIJST OPGENOMEN UITNEEMBARE STROOMKABELSET MET ONGEPOLARISEERDE PLUG VAN EEN VAN DE VOLGENDE KABELSOORTEN (SV, SVE, SVO, SV00, SVT, SVTO, SVTOO, SP-2, SPE-2, SPT-2, NISP-2, NISPE-2, NISPT-2, SP-3, SPE-3, SPT-3) MET KABELMAAT AWG 20.

WAARSCHUWING:DE MITEL IP DECT-STANDAARD EN 5610 HANDSET MOGEN ALLEEN GEBRUIKT WORDEN MET SPECIFIEKE APPARATUUR VAN MITEL.

Als u de telefoonapparatuur gebruikt, dient u altijd de basisveiligheidsmaatregelen op te volgen om het risico op brand, elektrische schok en persoonlijk letsel te voorkomen. Let daarom op het volgende:

- Lees alle instructies heel zorgvuldig door.
- Volg alle waarschuwingen en instructies op het product op.
- Deze apparatuur is niet aangesloten op het telecommunicatie netwerk en het voltage is niet hoger dan 60Vdc. Hij bevindt zich niet in afzonderlijke gebouwen.
- Gebruik dit product niet bij water; bijvoorbeeld vlakbij een gootsteen of in een natte ruimte.
- Plaats dit product niet op een onstabiele wagen, standaard of tafel. De telefoon kan vallen, waardoor het toestel zeer beschadigd kan raken.
- Om het product te beschermen tegen oververhitting, dient u alle groeven of openingen van de basisunit vrij te laten. Dit product dient nooit dichtbij of op een verwarming of kachel geplaatst te worden. Dit product dient niet in een ingebouwde installatie te worden ingebouwd, tenzij met voldoende ventilatie.
- Dit product dient alleen te worden aangesloten op de voeding die op het label staat aangegeven.
- Plaats niets op de stroomkabel.
- Plaats dit product niet op een plaats waar mensen het snoer zullen

beschadigen door erop te stappen.

- Overlaad de stopcontacten en verlengsnoeren niet, omdat dit brand of elektrische schok kan veroorzaken.
- Duw nooit voorwerpen door de groeven van deze unit, want deze kunnen in aanraking komen met gevaarlijke stroompunten of onderdelen uitschakelen waardoor er brand of elektrische schok kan ontstaan. Knoei nooit vloeistoffen op het product.
- Om de kans op elektrische schok te verlagen, mag u het product nooit uit elkaar halen. Neem contact op met gekwalificeerd ondersteunend personeel wanneer er onderhoud of herstelwerkzaamheden moeten worden uitgevoerd. Door deksels te openen of te verwijderen stelt u zich bloot aan gevaarlijke voltages of andere risico's. Onjuiste montage kan elektrische schok veroorzaken als het apparaat vervolgens wordt gebruikt.
- Als de accu verkeerd gebruikt wordt of verkeerd wordt geplaatst, kan het apparaat exploderen. Vervang de accu in systemen met vervangbare accu's alleen door hetzelfde soort van dezelfde fabrikant of een soortgelijk type dat de fabrikant aanraadt in de instructies van de producthandleiding. Demonteer de accu's niet en probeer deze ook niet buiten het systeem op te laden. Steek de accu's niet in brand. Gooi de accu's weg volgens de instructies van de fabrikant en de lokale wetgeving. Alleen te gebruiken met het merk BAK, model BAK06-AS02-101281; 3.7VDC 650mAh Li-ion herlaadbare accu.

Haal dit product uit het stopcontact en laat het onderhoud over aan gekwalificeerd ondersteunend personeel onder de volgende voorwaarden:

- Als de voedingskabel beschadigd is of rafelt.
- Als er vloeistof in het product is geknoeid.
- Als het product is blootgesteld aan water of regen.
- Als het product niet normaal werkt nadat de instructies zijn opgevolgd. Pas alleen de instellingen aan die beschreven staan in de instructies. Onjuiste aanpassingen aan andere instellingen kan schade veroorzaken en zal een gekwalificeerd technicus vaak veel werk bezorgen om het product weer normaal te laten werken.
- Als het product is gevallen of de kast beschadigd is.
- Als het product duidelijk anders gaat werken.

Belangrijke elektrische overwegingen

Probeer geen toepassingen uit het stopcontact te halen wanneer het onweert.

Haal alle elektrische toepassingen uit het stopcontact als u weet dat het gaat onwederen. De bliksem kan in uw hele stroomvoorziening inslaan en elk aangesloten apparaat beschadigen. Deze standaard is geen uitzondering. Wijzigingen of aanpassingen aan dit product zonder uitdrukkelijke toestemming van RTX Telecom of wanneer u dit product anders gebruikt dan in deze handleiding omschreven staat, kan ervoor zorgen dat u dit product niet langer mag hanteren.

Onderhoud en reparatie: De telefoons bevatten geen onderdelen die door de gebruiker moeten worden onderhouden. Voor reparatie kunt u de telefoon naar een geautoriseerde leverancier van Mitel-producten brengen.

VOORZICHTIG:Alleen door Mitel gekwalificeerd personeel mag de IP DECT-Standaard installeren.

Deze kennisgevingen worden mogelijk weergegeven op het product of in de technische documentatie:

GEVAAR	Gevaar verwijst naar een dreigende gevaarlijke situatie die, wanneer deze niet wordt vermeden, de dood of ernstige verwondingen tot gevolg kan hebben.
WAARSCHUWING	Waarschuwing verwijst naar een mogelijk gevaarlijke situatie die, wanneer deze niet wordt vermeden, de dood of ernstige verwondingen tot gevolg kan hebben.
VOORZICHTIG	Voorzichtig verwijst naar een mogelijk gevaarlijke situatie die, wanneer deze niet wordt vermeden, lichte verwondingen of letsel en/of schade aan de apparatuur of eigendommen tot gevolg kan hebben.

Dit symbool wordt mogelijk op het product weergegeven:



Een driehoek met een uitroepteken geeft aan dat de documentatie bij het product belangrijke instructies bevat voor de bediening en het onderhoud van de apparatuur.

Verklaringen omtrent de naleving van de veiligheid

SELV-naleving

Veiligheidsstatus van I/O-verbindingen in overeenstemming met de SELV-eisen.

SLA DEZE VEILIGHEIDSinSTRUCTIES OP

Instrukcje bezpieczeństwa i środki ostrożności (Polska)

OSTRZEŻENIE: NIE PODŁĄCZAĆ BEZPOŚREDNIO DO PUBLICZNEJ PRZELĄCZANEJ SIECI TELEFONICZNEJ (PSTN). PRÓBA PODŁĄCZENIA TEGO TELEFONU DO SIECI POZA LOKALEM, ZEWNĘTRZNEGO URZĄDZENIA, INNEGO OTWARTEGO URZĄDZENIA LUB INNEGO SPRZĘTU, NIŻ PRZEWIDZIANEGO W RAMACH NORMALNEGO ZASTOSOWANIA, MOŻE DOPROWADZIĆ DO ZAGROŻENIA BEZPIECZEŃSTWA I/LUB WADLIWEJ PRACY I/LUB USZKODZENIA URZĄDZENIA. „OTWARTE URZĄDZENIE” OZNACZA CZĘŚĆ OBWODU, KTÓRA JEST NARAŻONA NA PRZYPADKOWE KONTAKTY Z OŚWIETLENIEM ELEKTRYCZNYM LUB PRZEWODNIKAMI PRACUJĄCYMI POD NAPIĘCIEM POWYŻEJ 300V LUB JEST NARAŻONA NA WYŁADOWANIA ELEKTRYCZNE.

OSTRZEŻENIE: W PRZYPADKU UŻYCIA LISTWY ZASILAJĄCEJ, NALEŻY JĄ UMIEŚCIĆ W POKLIŻU URZĄDZENIA I ZAPEWNIĆ ŁATWĄ DOSTĘPNOŚĆ DLA UŻYTKOWNIKA.

OSTRZEŻENIE: NALEŻY KORZYSTAĆ Z ZATWIERDZONEGO ZASILACZA RTX TELECOM A/S (NR CZĘŚCI MITEL 51015401) Z PODSTAWKA IP DECT. NALEŻY KORZYSTAĆ Z ZATWIERDZONEGO ZASILACZA RTX TELECOM A/S (NR CZĘŚCI MITEL 51015403) Z GNIAZDEM ŁADOWANIA SŁUCHAWKI 5610. UŻYWAĆ WYŁĄCZNIE Z WYMIENIONYMI NA LIŚCIE UL I CSA (CUL), ODŁĄCZANYMI PRZEWODAMI ZASILAJĄCYMI Z WTYCZKA NEUTRALNĄ I JEDNYM Z NASTĘPUJĄCYCH TYPOW PRZEWODÓW (SV, SVE, SVO, SV00, SVT, SVTO, SVTOO, SP-2, SPE-2, SPT-2, NISP-2, NISPE-2, NISPT-2, SP-3, SPE-3, SPT-3) O ROZMIARZE AWG 20.

OSTRZEŻENIE: PODSTAWKA MITEL IP DECT ORAZ SŁUCHAWKA 5610 PRZEZNACZONE SĄ DO UŻYTKU WYŁĄCZNIE Z OKREŚLONYM WYPOSAŻENIEM FIRMY MITEL.

Podczas używania sprzętu telefonicznego należy zawsze przestrzegać podstawowych zaleceń w zakresie bezpieczeństwa w celu uniknięcia ryzyka pożaru, porażenia prądem oraz obrażeń ciała, jak również:

- Przeczytać i zrozumieć wszystkie instrukcje.
- Przestrzegać ostrzeżeń i instrukcji umieszczonych na produkcie.
- Ten sprzęt nie jest podłączony do sieci telekomunikacyjnej, a napięcie robocze nie przekracza 60 V DC. Nie mieści się w odrębnych budynkach.
- Nie używać produktu w pobliżu wody, np. przy zlewie lub mokrych pomieszczeniach.
- Nie umieszczać produktu na niestabilnym wózku, stojaku czy stole. Telefon może upaść, powodując poważne uszkodzenia urządzenia.

- Aby chronić produkt przed przegrzaniem, nie należy blokować ani zakrywać szczelin czy otworów w jednostce bazowej. Produktu nie należy nigdy umieszczać w pobliżu lub nad kaloryferem czy grzejnikiem. Produktu nie należy umieszczać w zabudowanych miejscach, o ile nie zapewni się stosownej wentylacji.
- Produktu należy używać wyłącznie z zasilaniem wskazanym na etykiecie.
- Nie należy kłaść żadnych przedmiotów na przewodzie zasilającym.
- Nie należy umieszczać produktu w miejscu, w którym będzie narażony na uszkodzenia ze strony przechodzących osób.
- Nie należy przeciążać gniazdek ściennych ani przedłużaczy, ponieważ grozi to ryzykiem pożaru lub porażeniem prądem.
- Nigdy nie należy wsuwać jakichkolwiek przedmiotów do produktu przez szczeliny w jednostce bazowej, ponieważ mogą dotknąć czułych punktów pod napięciem, co grozi pożarem lub porażeniem prądem. Nigdy nie należy wylewać na produkt jakichkolwiek cieczy.
- Aby zmniejszyć ryzyko porażenia prądem, nie należy demontować produktu. W razie potrzeby przeprowadzenia prac naprawczych lub serwisowych należy skontaktować się z wykwalifikowanym personelem serwisowym. Otwieranie lub usuwanie pokryw może narażić użytkownika na niebezpieczne napięcia elektryczne lub inne zagrożenia. Nieprawidłowy montaż może zakończyć się porażeniem prądem po kolejnym użyciu urządzenia.
- Nieprawidłowa obsługa lub montaż baterii może doprowadzić do ich wybuchu. W przypadku systemów z wymiennymi bateriami należy je wymieniać tylko na typ tego samego producenta lub odpowiednik zalecony przez producenta w podręczniku serwisowym produktu. Nie należy otwierać baterii ani ładować ich poza systemem. Nie należy wrzucać baterii do ognia. Baterie należy prawidłowo utylizować z uwzględnieniem instrukcji producenta i miejscowych przepisów. Używać wyłącznie akumulatora litowo-jonowego marki BAK, model BAK06-AS02-101281; 3,7 V DC 650 mAh.

Produkt należy odłączyć od źródła zasilania i zwrócić się do wykwalifikowanego personelu serwisowego, jeśli:

- Przewód zasilający jest uszkodzony lub przetarty.
- Na produkt została wylana ciecz.
- Produkt został narażony na kontakt z wodą lub deszczem.
- Produkt nie działa normalnie po stosowaniu się do instrukcji użytkownika. Należy regulować tylko te funkcje, które są omówione w instrukcji obsługi. Nieprawidłowa regulacja innych funkcji może doprowadzić do uszkodzenia i często wymaga dużego nakładu pracy ze strony technika serwisu w celu przywrócenia produktu do działania.
- Produkt został upuszczony lub obudowa uległa uszkodzeniu.
- Produkt wykazuje wyraźne zmiany w funkcjonowaniu.

Ważne informacje dotyczące zasilania

Nie należy odłączać żadnych urządzeń podczas burzy, której towarzyszą wyładowania elektryczne.

Wszystkie urządzenia elektryczne należy odłączyć wówczas, kiedy wiadomo, że zbliża się burza, której będą towarzyszyć wyładowania elektryczne. Wyładowanie elektryczne może przejść przez okablowanie budynku i uszkodzić podłączone do niego urządzenia. Ta podstawka nie stanowi wyjątku. Zmiany lub modyfikacje produktu nie dozwolone wyraźnie przez firmę RTX Telecom lub korzystanie z produktu w sposób inny, niż wynika to z instrukcji, może wiązać się z utratą pozwolenia na korzystanie z produktu.

Konserwacja i naprawa: Wewnątrz telefonów nie ma części przeznaczonych do naprawy przez użytkownika. W celu

dokonania reparatur należy zwrócić telefon do autoryzowanego dealera firmy Mitel.

UWAGA: Instalacja podstawki IP DECT może zostać przeprowadzona wyłącznie przez wykwalifikowany personel firmy Mitel.

Na produkcie lub w dokumentacji technicznej mogą być umieszczone następujące oznaczenia:

DANGER (NIEBEZPIECZENSTWO)	Wskazuje na bezpośrednią sytuację zagrożenia, której zignorowanie może doprowadzić do poważnych obrażeń ciała lub śmierci.
WARNING (OSTRZEŻENIE)	Wskazuje na potencjalnie niebezpieczną sytuację, która może doprowadzić do poważnych obrażeń ciała lub śmierci.
CAUTION (UWAGA)	Wskazuje na potencjalnie niebezpieczną sytuację, która może doprowadzić do mniejszych lub większych obrażeń ciała i/lub uszkodzenia sprzętu lub mienia.

Ten symbol może być umieszczony na produkcie:

	Wykrzyknik w trójkącie równoramiennym wskazuje, że istotne instrukcje dotyczące obsługi (serwisu) i konserwacji znajdują się w dołączonej do produktu dokumentacji.
--	---

Oświadczenia dotyczące zgodności ze standardami bezpieczeństwa

Zgodność ze standardem SELV

Stan zabezpieczeń wejść/wyjść jest zgodny z wymaganiami standardu SELV.

INSTRUKCJE BEZPIECZEŃSTWA NALEŻY ZACHOWAĆ

Viktiga säkerhetsanvisningar och försiktighetsåtgärder (Sverige)

WARNING! ANSLUT INTE DIREKT TILL DET OFFENTLIGA TELENÄTET (PSTN). OM TELEFONEN ANSLUTS TILL ANORDNINGAR UTANFÖR LOKALERNA ELLER ANLÄGGNINGEN, EN UTSATT ANLÄGGNING ELLER UTRUSTNINGAR ANDRA ÄN DE AVSEDDA KAN DET LEDA TILL SÄKERHETSRISKER, OCH/ELLER FUNKTIONSFEL, OCH/ELLER UTRUSTNINGSSKADOR. "UTSATT ANLÄGGNING" INNEBÄR ATT EN DEL AV KRETSEN KAN UTSÄTTAS FÖR OAVSIKTIG KONTAKT MED BLIXTAR ELLER HAR ELLEDARE MED EN SPÄNNING SOM ÖVERSTIGER 300 V MELLAN LEDARNA ELLER SOM KAN UTSÄTTAS FÖR BLIXTNEDSLAG.

WARNING! ELUTTAGET, OM ETT SÅDANT ANVÄNDS, SKA VARA PLACERAT I NÄRHETEN AV UTRUSTNINGEN OCH LÄTT ÅTKOMLIGT FÖR ANVÄNDAREN.

WARNING! ANVÄND EN GODKÄND RTX TELECOM A/S NÄTADAPTER (MITEL ARTIKELNUMMER 51015401) MED IP DECT-STÄLLET. ANVÄND EN GODKÄND RTX TELECOM A/S NÄTADAPTER (MITEL ARTIKELNUMMER 51015403) MED LADDAREN FÖR 5610 HANDENHETEN. ANVÄND ENDAST UL- OCH CSA (CUL)-GODKÄNDA BORTKOPPLINGSBARA NÄTSLADDAR MED ICKE-POLARISERADE KONTAKTER AV FÖLJANDE SLADDTYPER (SV, SVE, SVO, SVOO, SVT, SVTO, SVTOO, SP-2, SPE-2, SPT-2, NISP-2, NISPE-2, NISPT-2, SP-3, SPE-3, SPT-3) OCH EN KABELSTORLEK PÅ AWG 20.

WARNING! MITEL IP DECT-STÄLLET OCH 5610 HANDENHETEN ÄR ENBART AVSEDDA ATT ANVÄNDAS MED SPECIFICERADE MITEL-UTRUSTNINGAR.

Grundläggande säkerhetsåtgärder ska alltid följas när telefonutrustningar används för att minska riskerna för brand, elektriska stötar och personskador, bland annat följande:

- Läs och förstå alla instruktioner.
- Följ alla varningar och anvisningar på produkten.
- Utrustningen ansluts inte till telenätet och arbetsspänningen överstiger inte 60 V DC. Den ska inte placeras i separata byggnader.
- Använd inte produkten i närheten av vatten, t.ex. i närheten av ett handfat eller på en fuktigt plats.
- Placera inte produkten på ett ostadigt underlag. Telefonen kan trilla vilket kan orsaka allvarliga skador på den.
- Täck inte över eller blockera skärar och öppningar på basenheten, det kan göra att den överhettas. Produkten bör aldrig placeras i närheten eller ovanför ett element eller värmespjäll. Produkten får bara placeras i ett inbyggt utrymme om tillräckligt med ventilation tillhandahålls.
- Produkten får bara användas med den strömkälla som anges på märkdekalen.
- Låt inte föremål vila på nätsladden.
- Placera inte produkten där sladden kan skadas av att personer går på den.
- Överbelasta inte eluttag och förlängningssladdar, det kan leda till brandrisk eller elektriska stötar.
- För inte in föremål i produkten via öppningarna på basenheten eftersom de kan nudda punkter med farlig spänning eller kortsluta delar vilket kan leda till brandrisk eller elektriska stötar. Spill inte vätska på produkten.
- Ta inte isär produkten, det ökar risken för elektriska stötar. Kontakta kvalificerad servicepersonal när service eller reparationer måste utföras. Du kan utsättas för farlig spänning eller andra faror om du öppnar eller tar bort skydd. Om de sätts tillbaka fel kan det leda till elektriska stötar när enheten används.
- Det finns risk för explosion om batterier hanteras eller monteras fel. På system med utbytbara batterier ska du bara byta till batterier av samma märke och typ som rekommenderas av tillverkaren, eller likvärdiga, så som anges i produktens underhållshandbok. Ta inte isär batterier och försök inte ladda upp dem utanför systemet. Kasta inte batterier i eld. Kasta batterier i enlighet med tillverkarens instruktioner och lokala föreskrifter. Använd 3,7 V DC 650 mAh laddningsbara litiumjonbatterier av märket BAK, modellnummer BAK06-AS02-101281.

Dra ut sladden ur eluttaget och kontakta kvalificerad servicepersonal för service om följande inträffar:

- Nätsladden är skadad eller fransig.
- Vätska har spillts på produkten.
- Produkten har utsatts för vatten eller regn.
- Produkten fungerar inte som den ska trots att du följer bruksanvisningen. Justera bara de reglage som anges i bruksanvisningen. Felaktig justering av andra reglage kan leda till skador som ofta kräver omfattande reparationer av en kvalificerad tekniker för att återställa produkten till normal funktion.
- Produkten har tappats eller höjlet har skadats.
- Produktens prestanda förändras avsevärt.

Viktiga elektriska anvisningar

Försök inte dra ut nätsladdar under åskväder.

Koppla bort alla elektriska apparater från nätströmmen om du vet att ett åskväder närmar sig. Blixten kan gå genom ledningarna i byggnaden och skada eventuella enheter som är anslutna. Stället är inget undantag. Ändringar eller modifieringar på produkten som inte godkänns av RTX Telecom eller användning av produkten på andra sätt än de som anges i den här handboken kan ogiltigförklara din rätt att använda produkten.

Underhåll och reparationer: Det finns inga delar inuti telefonerna som användaren kan underhålla. lämna in telefonen hos en auktoriserad Mitel-återförsäljare för eventuella reparationer.

VAR FÖRSIKTIG! IP DECT-stället får endast installeras av personal som utbildats av Mitel.

Dessa meddelanden kan visas på produkten eller i den tekniska dokumentationen:

FARA!	Anger en mycket farlig situation som leder till allvarliga skador eller dödsfall om den inte undviks.
VARNING!	Anger en potentiellt farlig situation som kan leda till allvarliga skador eller dödsfall om den inte undviks.
VAR FÖRSIKTIG!	Anger en potentiellt farlig situation som kan orsaka små eller måttliga skador och/eller skada på utrustning eller egendom om den inte undviks.

Den här symbolen kan visas på produkten:

	Ett utropstecken inuti en liksidig triangel anger att viktiga anvisningar för drift och underhåll (service) finns med i trycksakerna som medföljer produkten.
--	---

Meddelande om säkerhetsöverensstämmelse

Överensstämmelse med SELV

I/O-anslutningarnas säkerhetsstatus uppfyller kraven i SELV.

SPARA DESSA SÄKERHETSANVISNINGAR

57011091, Rev. A

TM, [®] Trademark of Mitel Networks Corporation. © Copyright 2009, Mitel Networks Corporation. All rights reserved.

TM, [®] Marque de commerce de Mitel Networks Corporation. © Copyright 2009, Mitel Networks Corporation. Tous droits réservés.

TM, [®] Marca registrada de Mitel Networks Corporation. © Copyright 2009, Mitel Networks Corporation. Todos los derechos reservados.

TM, [®] Marca registrada da Mitel Networks Corporation. © Copyright 2009, Mitel Networks Corporation. Todos os direitos reservados.

TM, [®] Marke der Mitel Networks Corporation. © Copyright 2009, Mitel Networks Corporation. Alle Rechte vorbehalten.

TM, [®] Marchio di Mitel Networks Corporation © Copyright 2009, Mitel Networks Corporation. Tutti i diritti riservati.

TM, [®] Handelsmerk van Mitel Networks Corporation. © Copyright 2009, Mitel Networks Corporation. Alle rechten voorbehoud.

M Mitel (design) är ett registrerat varumärke som tillhör Mitel Networks Corporation. © 2009, Mitel Networks Corporation. Alla andra produkter och tjänster är varumärken som tillhör respektive ägare. Med ensamrätt.