

the One II Phono

Klipsch®

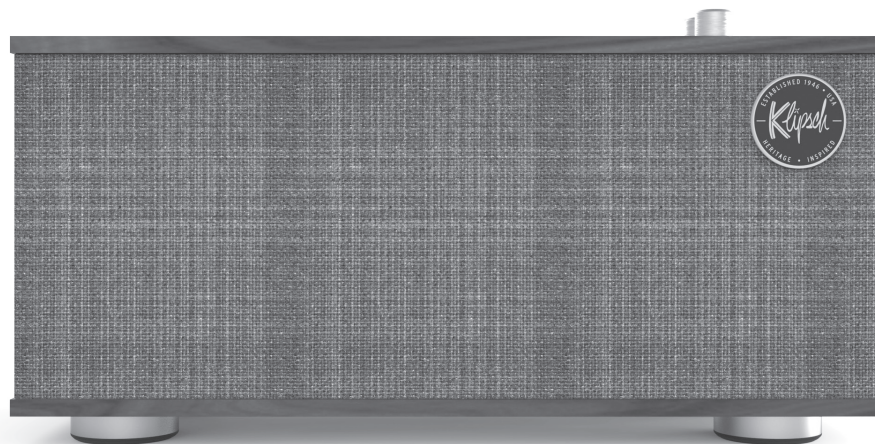

MODEL: the One II Phono 蓝牙有源音箱 使用手册

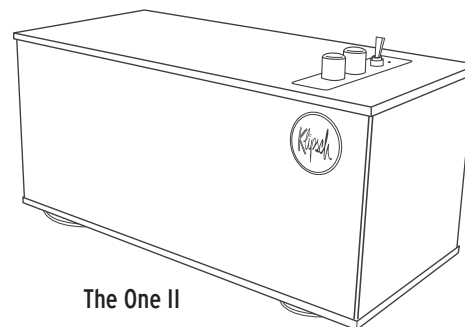

TABLE OF CONTENTS

- 1 - INSIDE
- 2 - CONNECTIONS - TURNTABLE - INPUT
- 3 - CONNECTIONS - ANALOG RCA - INPUT
- 3 - CONTROLS
- 4 - BLUETOOTH® WIRELESS TECHNOLOGY
- 5 - POWER INDICATOR
- 5 - FACTORY RESET
- 6 - CARE & CLEANING

INSIDE

CONTENU • CONTENIDO • INHALT • CONTENUTO • CONT EÚDO • 目录 • 同梱品



The One II

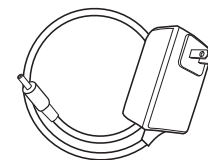

DC Power Cord

DC Power Cord

Cordon d'alimentation c.c.
Cordón de alimentación de CC
Gleichstromkabel
Cavo di alimentazione CC
Cabo de alimentação de CC
DC電源コード
直流电源线

CONNECTIONS - TURNTABLE - INPUT

CONNEXIONS - PLATINES • CONEXIONES DEL TOCADISCOS • ANSCHLÜSSE - PLATTENSPIELER • CONNESSIONI - GIRADISCHI • CONEXÕES - TOCA-DISCOS • 连接 - 计算机 • 接続 - ターンテーブル - 入力

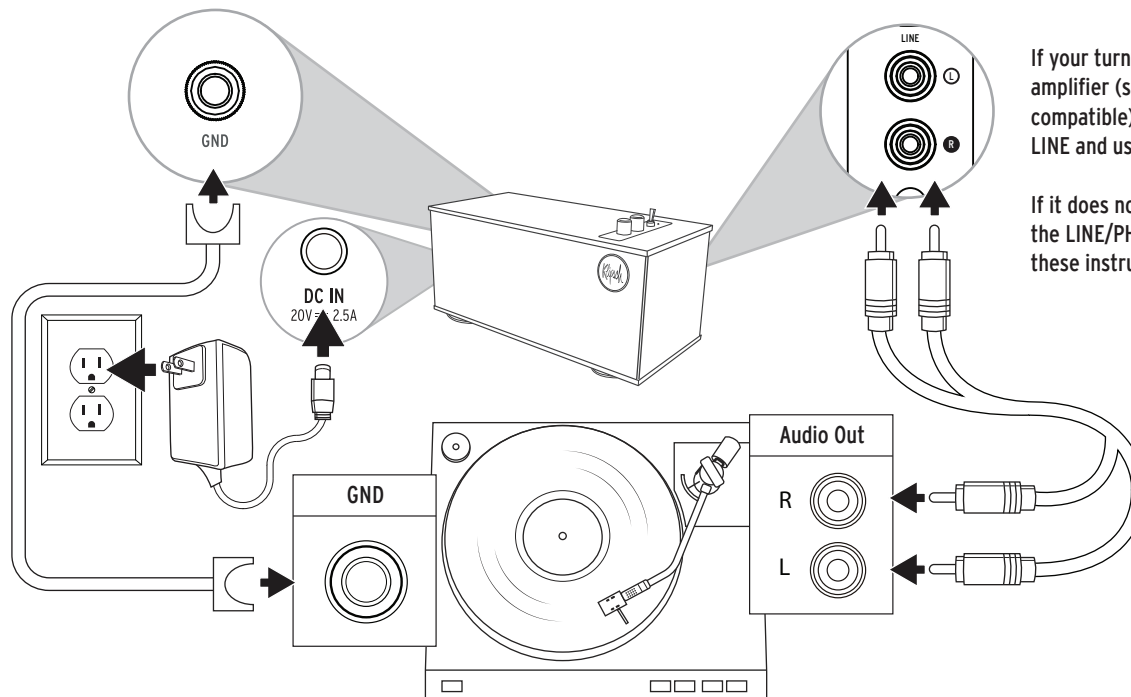

If your turntable includes a built-in pre-amplifier (such as any turntable that is USB compatible), flip the LINE/PHONO switch to LINE and use the next page for setup.

If it does not (all standard turntables), flip the LINE/PHONO switch to PHONO and follow these instructions.

CONNECTIONS - ANALOG RCA - INPUT

CONNEXIONS - ENTRÉE - RCA ANALOGIQUE • CONEXIONES - RCA ANALÓGICA - ENTRADA • ANSCHLÜSSE - ANALOG RCA - EINGANG • CONNESSIONI - INGRESSO ANALOGICO RCA • CONEXÕES - ENTRADA RCA ANALÓGICA • 连接 - 模拟 RCA - 输入
接続 - アナログRCA - 入力

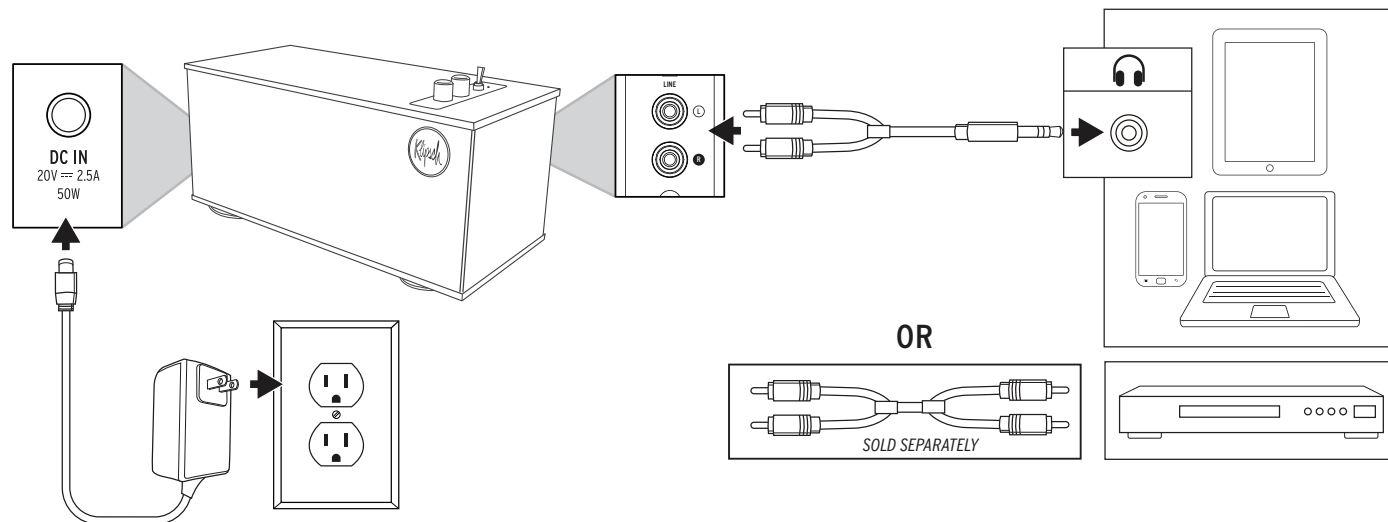

CONTROLS

CONTRÔLES • CONTROLES • STEUERUNG • CONTROLLI • CONTROLES • 控制 • コントロール

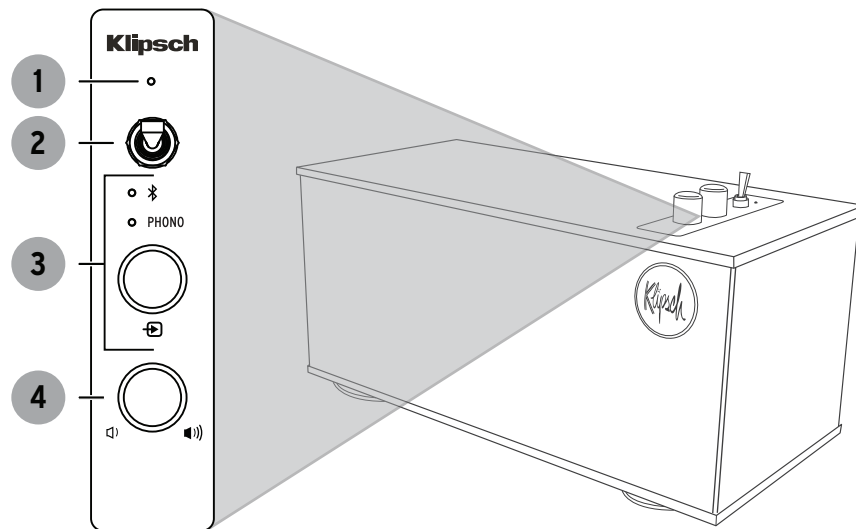

<p>1 Power Indicator Indicateur d'alimentation Indicador de alimentación Netzanzeige Spia alimentazione Indicador de alimentação 電源指示灯 電源インジケータ</p>	<p>2 Power Switch Interrupteur d'alimentation Interruptor de alimentación Netzschalter Interruttore generale Chave liga/desliga 電源开关 電源スイッチ</p>	<p>3 Source Source Fuente Quelle Sorgente Fonte 輸入源の切換 ソース</p>	<p>4 Volume Dial Bouton de volume Dial de volumen Lautstärkereglér Comando volume Botão de volume 音量控制 音量ダイヤル</p>
---	---	--	---

BLUETOOTH® WIRELESS TECHNOLOGY

TECNOLOGÍA INALÁMBRICA **BLUETOOTH®** • CONFIGURACIÓN DE TECNOLOGÍA WIRELESS **BLUETOOTH®** • DRAHTLOSE **BLUETOOTH®**-TECHNOLOGIE-SETUP • CONFIGURAZIONE TECNOLOGIA WIRELESS **BLUETOOTH®** • CONFIGURAÇÃO DE TECNOLOGIA SEM FIO **BLUETOOTH®** • **BLUETOOTH®** 蓝牙无线电子技术 • ソースコントロールダイヤル

PAIR

CONNEXION
CONEXIÓN
VERBINDEN
COLLEGAMENTO
CONECTAR
连接
ペアリング

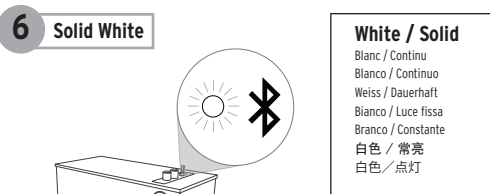
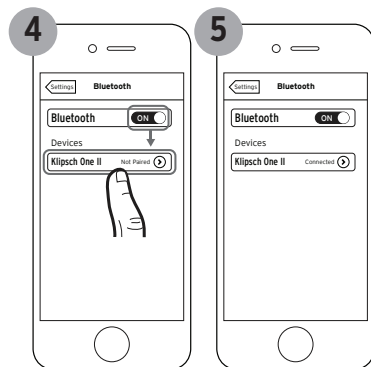
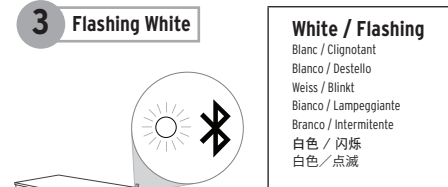
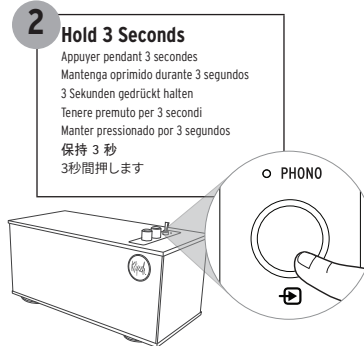
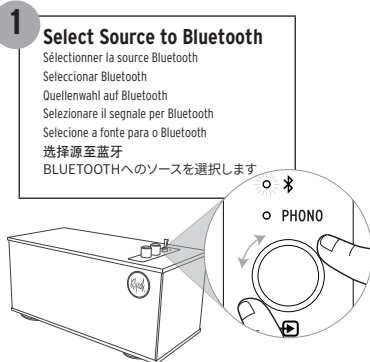

Example only. Your device may differ.

- À titre d'exemple seulement. Votre appareil peut être différent. • Este es solo un ejemplo. Es posible que su dispositivo sea diferente. • Nur als Beispiel. Ihr Gerät kann anders aussehen
- Solo a titolo esemplificativo. Lo specifico dispositivo può essere diverso. • Apenas para exemplo. O dispositivo pode ser diferente. • 仅为示例。实际设备可能有所不同
- 例のみ: デバイスによって異なります

POWER INDICATOR

INDICATEUR D'ALIMENTATION • INDICADOR DE ALIMENTACIÓN • NETZANZEIGE • SPIA ALIMENTAZIONE • INDICADOR DE ALIMENTAÇÃO • 电源指示灯 • 電源インジケーター

POWER ON · MISE SOUS TENSION · ENCENDIDO · EIN · ACCESO · LIGADO
· 接通电源 · 電源オン



POWER OFF · MISE HORS TENSION · APAGADO · AUS · SPENTO ·
DESLIGADO · 关闭电源 · 電源オフ

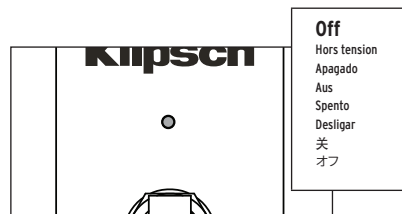

STANDBY · VEILLE · EN ESPERA · STANDBY · STANDBY · ESPERA · 待机
· スタンバイ



FACTORY RESET

RÉINITIALISATION • RESTABLECIMIENTO DE FÁBRICA • RÜCKSETZUNG AUF WERKSEINSTELLUNG • RIPRISTINO IMPOSTAZIONI DI FABBRICA • RESTABELECIMENTO DAS CONFIGURAÇÕES DE FÁBRICA • 恢复出厂设置 · 工場出荷時設定

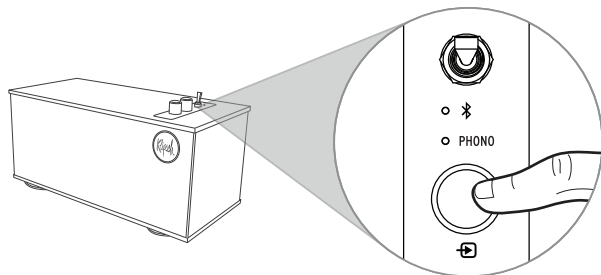

With the power off hold down the Source button and turn on the power switch.
When two LED lights are on at the same time, release the Source button.
The Bluetooth LED flashes to indicate that the reset is complete and in Bluetooth mode.

在关机状态下,按住Source按钮不放,然后打开电源开关,当看到2颗LED同时闪烁时放开Source按钮,产品会显示版本和复位,当蓝牙灯连续闪烁时表示复位完成在蓝牙模式下。

NOTE Factory Reset will clear the Bluetooth® pairing history

REMARQUE La réinitialisation aux réglages d'usine effacera l'historique d'association Bluetooth
NOTA El restablecimiento de fábrica borra el historial de vinculación de Bluetooth
HINWEIS Rücksetzung auf Werkseinstellungen löscht die gespeicherten Bluetooth-Kopplungen
NOTA Il ripristino delle impostazioni di fabbrica cancella la cronologia delle associazioni Bluetooth
OBSERVAÇÃO O restabelecimento das configurações de fábrica apagará o histórico de emparelhamento Bluetooth
注: 出厂设置恢复将清除蓝牙配对历史
注 工場出荷時設定にすると、BLUETOOTH® のペアリング履歴は消去されます

CARE AND CLEANING

ENTRETIEN ET NETTOYAGE • CUIDADO Y LIMPIEZA • PFLEGE UND REINIGUNG • CURA E PULIZIA • CUIDADOS E LIMPEZA • 保养与清洁 • お手入れ

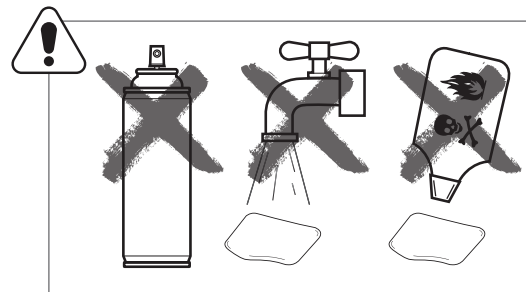
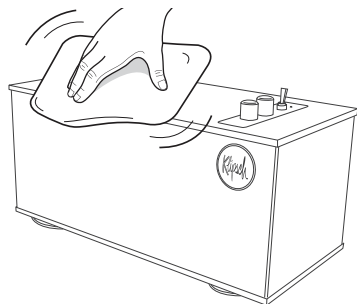

*** USE MICROFIBER CLOTHS ONLY**

*Utilisez des chiffons en microfibres seulement

*Use solamente paños de microfibra

*Nur Mikrofasertücher verwenden

*Usare solo panni in microfibra

*Use somente tecidos de microfibra

*仅限使用超细纤维布

*マイクロファイバータオルのみご使用ください





IMPORTANT SAFETY INSTRUCTIONS!

1. READ these instructions.
2. KEEP these instructions.
3. HEED all warnings.
4. FOLLOW all instructions.
5. DO NOT use this apparatus near water.
6. CLEAN ONLY with dry cloth.
7. DO NOT block any ventilation openings. Install in accordance with the manufacturer's instructions.
8. DO NOT install near any heat sources such as radiators, heat registers, stoves, or other apparatus (including amplifiers) that produce heat.
9. DO NOT defeat the safety purpose of the polarized or grounding type plug. A polarized plug has two blades with one wider than the other. A grounding type plug has two blades and a third grounding prong. The wider blade or the third prong are provided for your safety. If the provided plug does not fit into your outlet, consult an electrician for replacement of the obsolete outlet.
10. PROTECT the power cord from being walked on or pinched, particularly at plugs, convenience receptacles, and the point where they exit from the apparatus.
11. ONLY USE attachments/accessories specified by the manufacturer.
12. USE ONLY with the cart, stand, tripod, bracket, or table specified by the manufacturer, or sold with the apparatus. When a cart is used, use caution when moving the cart/apparatus combination to avoid injury from tip-over. 
13. UNPLUG this apparatus during lightning storms or when unused for long periods of time.
14. REFER all servicing to qualified service personnel. Servicing is required when the

apparatus has been damaged in any way, such as power-supply cord or plug is damaged, liquid has been spilled or objects have fallen into the apparatus, the apparatus has been exposed to rain or moisture, does not operate normally, or has been dropped.

15. DO NOT expose this apparatus to dripping or splashing and ensure that no objects filled with liquids, such as vases, are placed on the apparatus.
16. To completely disconnect this apparatus from the AC Mains, disconnect the power supply wall wart from the AC receptacle.
17. The mains plug/appliance coupler is used as a disconnect device, the disconnect device shall remain readily operable.
18. DO NOT overload wall outlets or extension cords beyond their rated capacity as this can cause electric shock or fire.

 The exclamation point, within an equilateral triangle, is intended to alert the user to the presence of important operating and maintenance (servicing) instructions in the literature accompanying the product.

 The lightning flash with arrowhead symbol within an equilateral triangle is intended to alert the user to the presence of uninsulated "dangerous voltage" within the product's enclosure that may be of sufficient magnitude to constitute a risk of electrical shock to persons.

WARNING: To reduce the risk of fire or electrical shock, do not expose this apparatus to rain or moisture.

WARNING: No naked flame sources - such as candles - should be placed on the product.



WARNING: Do Not Open! Risk of Electrical Shock. Voltages in this equipment are hazardous to life. No user-serviceable parts inside. Refer all servicing to qualified service personnel.

Place the equipment near a main power supply outlet and make sure that you can easily access the power breaker switch.

WARNING: This product is intended to be operated ONLY from the AC Voltages listed on the back panel or included power supply of the product. Operation from other voltages other than those indicated may cause irreversible damage to the product and void the products warranty. The use of AC Plug Adapters is cautioned because it can allow the product to be plugged into voltages in which the product was not designed to operate. If the product is equipped with a detachable power cord, use only the type provided with your product or by your local distributor and/or retailer. If you are unsure of the correct operational voltage, please contact your local distributor and/or retailer.

The use of apparatus is in tropical and/or moderate climates.

EU COMPLIANCE INFORMATION

 Eligible to bear the CE mark; Conforms to European Union Low Voltage Directive 2014/35/EU; European Union EMC Directive 2014/30/EU; European Union Restriction of Hazardous Substances Recast (RoHS) Directive 2011/65/EU; European Union WEEE

Directive 2012/19/EU; European Union Eco-Design Directive 2009/125/EC; European Union Registration, Evaluation, Authorization and Restriction of Chemicals (REACH) Directive 2006/121/EC; European Union Radio Equipment Directive (RED) 2014/53/EU.

Hereby, Klipsch Group Inc. declares that this product is in compliance with the essential requirements and other relevant provisions of Directive 2014/53/EU.

You may obtain a free copy of the Declaration of Conformity by contacting your dealer, distributor, or Klipsch Group, Inc.'s worldwide headquarters. Contact information can be found here: <http://www.klipsch.com/Contact-Us>

WEEE NOTICE

Note: This mark applies only to countries within the European Union (EU) and Norway.

This appliance is labeled in accordance with European Directive 2012/19/EU concerning waste of electrical and electronic equipment (WEEE). This label indicates that this product should not be disposed of  with household waste. It should be deposited at an appropriate facility to enable recovery and recycling.

FCC EMC COMPLIANCE INFORMATION

This device complies with Part 15 of the FCC Rules. Operation is subject to the following two conditions:

- (1) This device may not cause harmful interference, and
- (2) This device must accept any interference received, including interference that may cause undesired operation.

NOTE: This equipment has been tested and found to comply with the limits for a Class B digital device, pursuant to part 15 of the FCC Rules. These limits are designed to provide reasonable protection against harmful interference in a residential installation. This equipment generates, uses and can radiate radio frequency energy and, if not installed and used in accordance with the instructions, may cause harmful interference to radio communications. However, there is no guarantee that interference will not occur in a particular installation. If this equipment does cause harmful interference to radio or television reception, which can be determined by turning the equipment off and on, the user is encouraged to try to correct the interference by one or more of the following measures:

- Reorient or relocate the receiving antenna.
- Increase the separation between the equipment and receiver.
- Connect the equipment into an outlet on a circuit different from that to which the receiver is connected.
- Consult the dealer or an experienced radio/TV technician for help.

Approved under the verification provision of FCC Part 15 as a Class B Digital Device.

Caution: Changes or modifications not expressly approved by the manufacturer could void the user's authority to operate this device.

FCC WIRELESS TRANSMITTER COMPLIANCE INFORMATION

Radiation Exposure Statement:

This equipment complies with FCC radiation exposure limits set forth for an uncontrolled environment. This equipment should be installed and operated with minimum distance 20cm between the radiator & your body.

CANADA EMC COMPLIANCE INFORMATION

Innovation, Science and Economic Development Canada statement:

This device complies with ISSED's licence-exempt RSSs. Operation is subject to the following two conditions:

- (1) This device may not cause harmful interference; and
- (2) This device must accept any interference received, including interference that may cause undesired operation.

CANADA WIRELESS TRANSMITTER COMPLIANCE INFORMATION

Radiation Exposure Statement:

This equipment complies with ISSED radiation exposure limits set forth for an uncontrolled environment. This equipment should be installed and operated with minimum distance 20cm between the radiator & your body.

WIRELESS TRANSMITTER COMPLIANCE INFORMATION

The term "IC:" before the radio certification number only signifies that Industry Canada technical specifications were met.

CONSIGNES DE SÉCURITÉ IMPORTANTES !

1. LIRE ces consignes.
2. CONSERVER ces consignes.
3. RESPECTER tous les avertissements.
4. SUIVRE toutes les consignes.
5. NE PAS utiliser cet appareil à proximité de l'eau.
6. NETTOYER UNIQUEMENT avec un chiffon sec.
7. NE PAS OBSTRUER les orifices de ventilation. Installer conformément aux instructions du constructeur.
8. NE PAS installer à proximité de sources de chaleur telles que les radiateurs, les grilles de chauffage, les cuisinières et les autres appareils (notamment les amplificateurs) dégageant de la chaleur.
9. NE PAS neutraliser le dispositif de sécurité que constitue la fiche polarisée ou à broche de terre. Une fiche polarisée a une lame plus large que l'autre. Une fiche à broche de terre est munie de deux lames et d'une troisième broche pour la terre. La lame large ou la troisième broche est prévue pour la sécurité de l'utilisateur. Si la fiche fournie ne rentre pas dans la prise de courant, demander à un électricien de remplacer cette prise d'un type trop ancien.
10. PROTÉGER le cordon d'alimentation en s'assurant qu'il ne risque pas d'être piétiné ou écrasé, en particulier près des fiches, des blocs multiprises et de son point de sortie de l'appareil.
11. UTILISER UNIQUEMENT les accessoires préconisés par le constructeur.
12. UTILISER EXCLUSIVEMENT avec un chariot, un support, un trépied, une console ou un bâti recommandé  par le fabricant ou vendu avec l'appareil. Lorsqu'un chariot est utilisé, faire preuve de prudence pour déplacer l'ensemble chariot/appareil afin d'éviter

un renversement pouvant causer des blessures.

13. DÉBRANCHER cet appareil en cas d'orage ou lorsqu'il reste inutilisé pendant une longue durée.
14. CONFIER tout travail de dépannage à un réparateur professionnel compétent. Faire réparer l'appareil en cas de dommages, par exemple : fiche ou cordon d'alimentation endommagé, liquide renversé sur l'appareil ou objet inséré dans l'appareil, appareil exposé à la pluie ou à l'humidité, mauvais fonctionnement ou après une chute.
15. NE PAS exposer cet appareil à des éclaboussures ou des égouttements et veiller à ce qu'aucun récipient rempli de liquide, tel qu'un vase, ne soit posé dessus.
16. Pour isoler complètement cet appareil de l'alimentation secteur, débrancher son cordon d'alimentation de la prise de courant.
17. Le coupleur secteur prise/appareil est utilisé en tant que dispositif de déconnexion, le dispositif de déconnexion restera immédiatement disponible.
18. NE PAS surcharger les prises murales ou les rallonges au-delà de leur capacité nominale, ce qui risquerait de provoquer un choc électrique ou un incendie

 Le point d'exclamation contenu dans un triangle équilatéral avertit l'utilisateur de la présence de consignes d'utilisation et de maintenance importantes dans la documentation qui accompagne l'appareil.

 L'éclair fléché dans un triangle équilatéral avertit l'utilisateur de la présence d'une « tension dangereuse » non isolée à l'intérieur de l'appareil et d'une valeur suffisante pour constituer un risque de choc électrique.

AVERTISSEMENT : Pour réduire les risques d'incendie et d'électrocution, ne pas exposer cet appareil à la pluie ou à l'humidité.

AVERTISSEMENT : Ne pas poser sur ce produit des sources de flammes nues telles que des bougies.



AVERTISSEMENT : Ne pas ouvrir ! Risque d'électrocution. Les tensions présentes dans cet appareil peuvent être mortelles. Cet appareil ne contient pas de pièces pouvant être remplacées par l'utilisateur. Tout travail de dépannage doit être confié à un réparateur professionnel compétent.

Placer l'équipement à proximité d'une prise de courant et veiller à faciliter l'accès au disjoncteur.

AVERTISSEMENT : Ce produit a été conçu pour être alimenté EXCLUSIVEMENT par une source d'alimentation secteur conforme aux valeurs indiquées en face arrière, ou par le bloc d'alimentation du produit. L'alimentation à partir d'autres sources que celles indiquées risque d'endommager le produit de façon irréversible et d'annuler sa garantie. L'utilisation d'adaptateurs de fiches secteur doit se faire avec prudence, car elle peut permettre le branchement du produit sur des sources de tension pour lesquelles le produit n'a pas été conçu. Si le produit est pourvu d'un cordon d'alimentation amovible, utiliser uniquement un cordon du même type que celui fourni avec l'appareil, ou un cordon fourni par un distributeur ou revendeur local. En cas de doute concernant la tension d'alimentation acceptable, s'adresser

au distributeur ou au revendeur local.

L'appareil est utilisé dans des climats tropicaux et/ou tempérés.

INFORMATIONS DE CONFORMITÉ UE

 Admissible au marquage CE ; conforme à la directive européenne sur les basses tensions 2014/35/UE ; à la directive européenne sur la compatibilité électromagnétique 2014/30/UE ; à la directive européenne sur la limitation des substances dangereuses refondues (RoHS) 2011/65/UE ; à la directive européenne DEEE 2012/19/UE ; à la directive européenne 2009/125/CE sur l'éco conception ; à la directive européenne REACH 2006/121/CE sur l'enregistrement, l'évaluation et l'autorisation de substances chimiques et la restriction de leur utilisation ; à la directive européenne RED 2014/53/UE sur le matériel radioélectrique (RED).

Par la présente, Klipsch Group Inc. déclare que ce produit est conforme aux exigences essentielles et autres dispositions pertinentes de la Directive 2014/53/UE.

Il est possible d'obtenir un exemplaire gratuit de la Déclaration de conformité en contactant son détaillant, son distributeur ou le siège social mondial du Klipsch Group, dont les coordonnées figurent sur le site indiqué ci-dessous : <http://www.klipsch.com/Contact-US>

AVIS DEEE



Remarque : Cette marque n'est applicable qu'aux pays de l'Union européenne (UE) et à la Norvège.

Cet appareil est étiqueté conformément à la directive européenne 2012/19/EU relative à la gestion des déchets des équipements électriques et électroniques (DEEE). Cette étiquette indique que ce produit ne doit pas être jeté avec les ordures ménagères. Il faut le déposer dans une décharge adéquate permettant la récupération et le recyclage.

INFORMATION SUR LA CONFORMITÉ ÉLECTROMAGNÉTIQUE DE LA FCC

Cet appareil est conforme à la partie 15 des règlements de la FCC. Son fonctionnement est soumis aux deux conditions suivantes :

- (1) Ce dispositif ne doit pas provoquer d'interférences nuisibles, et
- (2) Cet appareil doit accepter toutes les interférences reçues, notamment celles pouvant provoquer un fonctionnement indésirable.

REMARQUE : Cet équipement a été testé et jugé conforme aux limites d'un appareil numérique de classe B, conformément à la partie 15 des règlements de la FCC. Ces limites sont conçues pour fournir une protection raisonnable contre les interférences nuisibles dans une installation résidentielle. Cet équipement génère, utilise et peut émettre de l'énergie à haute fréquence et, s'il n'est pas installé et utilisé conformément aux instructions, peut provoquer des interférences nuisibles aux communications radio. Cependant, il n'existe aucune garantie que cette interférence ne se reproduira pas dans une installation particulière. Si cet équipement provoque des interférences nuisibles à la

réception de la radio ou de la télévision, ce qui peut être déterminé en éteignant et en rallumant l'appareil, l'utilisateur est encouragé à essayer de corriger l'interférence par une ou plusieurs des mesures suivantes :

- Réorienter ou repositionner l'antenne réceptrice.
 - Augmenter la distance entre l'équipement et le récepteur.
 - Connecter l'appareil à une prise sur un circuit différent de celui auquel le récepteur est raccordé.
 - Consulter le revendeur ou un technicien radio/TV expérimenté pour obtenir de l'aide. Approuvé selon la disposition sur la vérification de la partie 15 de la FCC en tant qu'appareil numérique de classe B.
- Attention : Les modifications non expressément approuvées par le fabricant peuvent annuler le droit de l'utilisateur à faire fonctionner cet appareil.

INFORMATION SUR LA CONFORMITÉ L'ÉMETTEUR SANS FIL DE LA FCC

Déclaration sur l'exposition aux rayonnements :

Cet équipement est conforme aux limites d'exposition aux rayonnements de la FCC établies pour un environnement non contrôlé. Cet équipement doit être installé et exploité à une distance minimum de 20 cm entre l'antenne et votre corps.

RENSEIGNEMENTS SUR LA CONFORMITÉ ÉLECTROMAGNÉTIQUE AU CANADA

Déclaration d'Innovation, Sciences et Développement économique Canada (ISED) : Cet appareil est conforme aux RSS exempts de licence d'ISDE. Son fonctionnement est soumis aux deux conditions suivantes :

- (1) Ce dispositif ne doit pas provoquer d'interférences nuisibles, et
- (2) Cet appareil doit accepter toutes les interférences reçues, notamment celles pouvant provoquer un fonctionnement indésirable.

INFORMATION SUR LA CONFORMITÉ L'ÉMETTEUR SANS FIL AU CANADA

Déclaration sur l'exposition aux rayonnements :

Cet équipement est conforme aux limites d'exposition aux rayonnements ISED établies pour un environnement non contrôlé. Cet équipement doit être installé et exploité à une distance minimum de 20 cm entre l'antenne et votre corps.

INFORMATIONS DE CONFORMITÉ D'ÉMETTEUR SANS FIL

Le terme «IC:» placé avant le numéro de certification de la radio signifie uniquement que les spécifications techniques d'Industrie Canada ont été respectées.

INSTRUCCIONES IMPORTANTES DE SEGURIDAD

1. LEA estas instrucciones.
2. GUARDE estas instrucciones.
3. RESPETE todas las advertencias.
4. SIGA todas las instrucciones.
5. NO use este aparato cerca del agua.
6. LÍMPIELO SOLAMENTE con un paño seco.
7. NO bloquee las aberturas de ventilación. Instale el aparato de acuerdo con las instrucciones del fabricante.
8. NO lo instale cerca de fuentes de calor tales como radiadores, rejillas de calefacción, cocinas u otros aparatos (incluso amplificadores) que generan calor.
9. NO anule la seguridad implícita en el enchufe polarizado o con conexión a tierra. Los enchufes polarizados tienen dos patas, una más ancha que la otra. Los enchufes con conexión a tierra tienen dos patas iguales y una clavija de conexión a tierra. La pata ancha o la clavija de conexión a tierra ha sido incorporada al diseño por razones de seguridad del usuario. Si el enchufe no entra en el tomacorriente, consulte a un electricista para que cambie el tomacorriente obsoleto.
10. EVITE que el cordón de alimentación sea pisado o aplastado, en particular cerca de los enchufes o tomacorrientes y en el punto en que los cordones salen del aparato.
11. USE SÓLO los accesorios especificados por el fabricante.
12. PONGA el aparato  solamente en el carrito, pedestal, trípode, soporte o mesa especificado por el fabricante o vendido con el aparato. Sea precavido cuando mueva el aparato en un carrito para evitar las lesiones que pueda producir un volcamiento.
13. DESENCHUFE el aparato durante las tor-

mentas eléctricas o cuando no lo vaya a usar durante largos períodos de tiempo.

14. ENCARGUE todo servicio al personal de servicio calificado. Se requiere servicio cuando el aparato ha sido dañado de alguna manera, tal como cuando se ha dañado el enchufe o el cordón de alimentación, han caído líquidos u objetos dentro del aparato, o el aparato se ha dejado caer, ha dejado de funcionar normalmente o ha sido expuesto a la lluvia o a la humedad.
15. NO exponga este aparato a goteras o salpicaduras de agua y asegúrese de que no se le coloquen encima objetos llenos de líquido, tales como floreros.
16. Para desconectar completamente este aparato del suministro de corriente alterna, retire del tomacorriente de corriente alterna el enchufe del cordón de alimentación.
17. El enchufe de la línea principal de alimentación o el acoplador para aparatos se usa como dispositivo de desconexión; debe ser posible manipular fácilmente este dispositivo de desconexión.
18. NO sobrecargue los enchufes de pared o los cordones de extensión excediendo su capacidad nominal, pues eso puede causar una descarga eléctrica o un incendio.

 El signo de admiración dentro de un triángulo equilátero tiene por objeto advertirle al usuario que hay información importante sobre operación y mantenimiento (servicio) en los folletos que acompañan al producto.

 El símbolo compuesto por un rayo con

punta de flecha dentro de un triángulo equilátero tiene por objeto advertirle al usuario que dentro del aparato hay "voltajes peligrosos" no aislados cuya magnitud puede ser suficiente para constituir un riesgo de descarga eléctrica para las personas.

ADVERTENCIA: Para reducir el riesgo de incendio o descarga eléctrica, no exponga este aparato a la lluvia o a la humedad.

ADVERTENCIA: No se deben colocar encima de este producto fuentes de llama expuesta, tales como velas.



ADVERTENCIA: No abrir. Riesgo de descarga eléctrica. Los voltajes que hay dentro de este equipo son peligrosos para los seres vivos. Dentro del dispositivo no hay piezas que el usuario pueda reparar. Encargue todo servicio al personal de servicio calificado.

Coloque el equipo cerca de un tomacorriente principal de alimentación y asegúrese de poder alcanzar fácilmente el interruptor de alimentación.

Este aparato se debe usar en lugares con clima tropical y/o moderado.

ADVERTENCIA: Este producto ha sido diseñado para funcionar EXCLUSIVAMENTE con los voltajes de corriente alterna indicados en el panel trasero o con la fuente de alimentación incluida. El funcionamiento con voltajes no indicados puede causarle daños irreversibles al producto y anular la garantía. Se recomien-

da usar con precaución los adaptadores de enchufe de corriente alterna porque pueden permitir que el producto se conecte a voltajes para los cuales no ha sido diseñado. Si el producto tiene un cordón de alimentación desprendible, utilice exclusivamente el tipo de cable que viene con el producto o el que incluye su distribuidor y/o minorista local. Si no está seguro del voltaje correcto de funcionamiento, comuníquese con su distribuidor y/o minorista local.

INFORMACIÓN DE CONFORMIDAD EN LA UNIÓN EUROPEA (EUROPEAN UNION, EU)

 Tiene derecho a llevar la marca CE. Cumple con las siguientes directivas de la Unión Europea: Bajo Voltaje 2014/35/EU, Compatibilidad Electromagnética (Electromagnetic Compatibility, EMC) 2014/30/EU; Refundición de la Restricción de Sustancias Peligrosas (Restriction of Hazardous Substances Recast, RoHS) 2011/65/EU; Residuos de Aparatos Eléctricos y Electrónicos, RAEE (Waste Electrical and Electronic Equipment, WEEE) 2012/19/EU; Ecodiseño 2009/125/CE; Registro, Evaluación, Autorización y Restricción de Sustancias y Preparados Químicos (Registration, Evaluation, Authorization and Restriction of Chemicals, REACH) 2006/121/CE y Equipos Radioeléctricos (Radio Equipment Directive, RED) 2014/53/EU.

Por medio de la presente, Klipsch Group Inc. declara que este producto cumple con los requisitos esenciales y otras disposiciones pertinentes de la Directiva 2014/53/EU.

Puede obtener una copia gratis de la Declaración de conformidad comunicándose con el minorista, el distribuidor o las oficinas centrales mundiales de Klipsch Group, Inc. La información de contacto se encuentra en <http://www.klipsch.com/Contact-Us>

AVISO DE LA DEEE



Nota: Esta marca se aplica sólo a países de la Unión Europea (European Union, EU) y Noruega.

Este dispositivo ha sido etiquetado de acuerdo con la directiva europea 2012/19/EU sobre Desechos de Equipo Eléctrico y Electrónico (DEEE) (Waste Electrical and Electronic Equipment, WEEE). Esta etiqueta indica que este producto no se debe desechar con desperdicios domésticos. Se debe dejar en un establecimiento apropiado para su recuperación y reciclaje.

INFORMACIÓN DE CONFORMIDAD EMC DE LA FCC

Este dispositivo cumple con la Parte 15 del Reglamento de la FCC. Su funcionamiento está sujeto a las siguientes dos condiciones:

- (1) Este dispositivo no debe causar interferencia perjudicial, y
- (2) este dispositivo debe aceptar toda interferencia, incluso la que pueda causarle un funcionamiento no deseado.

NOTA: Este equipo ha sido sometido a pruebas y se ha determinado que cumple con los límites establecidos para un dispositivo digital Clase B, en conformidad con la Parte 15 del Reglamento de la FCC. Estos límites se han fijado para ofrecer una protección razonable contra la interferencia perjudicial en una instalación residencial.

Este equipo genera, emplea y puede radiar energía de frecuencias de radio y, si no se instala y emplea de acuerdo con las instrucciones, puede causar interferencia perjudicial en las comunicaciones de radio. Sin embargo, no hay garantía de que no habrá interferencia en una instalación en particular. Si este equipo causa interferencia perjudicial a la recepción de radio o televisión, lo cual puede determinarse apagando y encendiendo el equipo, se recomienda al usuario tratar de corregir la interferencia por medio de una o varias de las siguientes medidas:

- Reorientar o reubicar la antena de recepción.
- Alejar el equipo del receptor.
- Conectar el equipo y el receptor a tomas corrientes de circuitos diferentes.
- Consultar al distribuidor o a un técnico experimentado de radio y televisión.

Aprobado bajo la disposición de verificación de la Parte 15 del Reglamento de la FCC como dispositivo digital Clase B.

Precaución: Los cambios o modificaciones no aprobados expresamente por el fabricante pueden anular la autorización del usuario para hacer funcionar este dispositivo.

INFORMACIÓN DE CUMPLIMIENTO DEL TRANSMISOR INALÁMBRICO DE LA FCC

Declaración de exposición a la radiación: Este equipo cumple con los límites de exposición a la radiación de la FCC en ambientes no controlados. Este equipo se debe instalar y hacer funcionar con más de 20 cm de separación entre el radiador y el cuerpo.

INFORMACIÓN DE CONFORMIDAD EMC DE CANADÁ

Declaración de Desarrollo Económico, de la Ciencia y de la Innovación de Canadá (Innovation, Science and Economic Development Canada - ISED):

INFORMACIÓN DE CUMPLIMIENTO DEL TRANSMISOR INALÁMBRICO DE LA CANADA

Este dispositivo cumple con las Especificaciones de Estándares de Radio (Radio Standard Specifications, RSS) de los servicios de certificación Innovación, Ciencia y Desarrollo Económico (Innovation, Science and Economic Development, ISED) de Canadá para aparatos exentos de licencia. Su funcionamiento está sujeto a las siguientes dos condiciones:

- (1) Este dispositivo no debe causar interferencia perjudicial, y
- (2) Este dispositivo debe aceptar toda interferencia, incluso la que pueda causarle un funcionamiento no deseado.

CANADÁ TRANSMISOR INALÁMBRICO INFORMACIÓN DE CUMPLIMIENTO

Declaración de exposición a la radiación: Este equipo cumple con los límites de exposición a la radiación ISED establecidos para un entorno no controlado. Este equipo debe instalarse y operarse con una distancia mínima de 20 cm entre el radiador y su cuerpo.

INFORMACIÓN DE CUMPLIMIENTO INALÁMBRICO DEL TRANSMISOR

El término "IC:" antes del número de certificación de radio solo significa que se cumplieron las especificaciones técnicas de la Industria de Canadá.

WICHTIGE SICHERHEITSHINWEISE

1. LESEN Sie diese Anweisungen durch.
2. BEHALTEN Sie diese Anweisungen.
3. BEACHTEN Sie alle Warnhinweise.
4. FOLGEN Sie allen Anleitungen.
5. Verwenden Sie diese Geräte NICHT in der Nähe von Wasser.
6. Reinigen Sie sie NUR mit einem trockenen Tuch.
7. Blockieren Sie KEINE Lüftungsöffnungen. Installieren Sie die Geräte entsprechend den Herstelleranweisungen.
8. Installieren Sie sie NICHT in der Nähe von Wärmequellen wie Heizkörpern, Warmlufteintrittsöffnungen, Öfen oder anderen wärmeerzeugenden Geräten (einschließlich Verstärkern).
9. Sie dürfen die Sicherheitsfunktion polarisierter oder geerdeter Stecker NICHT außer Kraft setzen. Ein polarisierter Stecker hat zwei Klippen, wobei eine dicker ist als die andere. Ein geerdeter Stecker hat zwei Klippen und einen dritten Erdungsstift. Die dickere Klinke oder der dritte Stift dienen Ihrer Sicherheit. Wenn der mitgelieferte Stecker nicht in Ihre Steckdose passt, sollten Sie die veraltete Steckdose durch einen Elektriker ersetzen lassen.
10. VERMEIDEN Sie, dass das Netzkabel belastet oder geknickt wird, vor allem bei Steckern, Zusatzsteckdosen und beim Ausgang aus dem Gerät.
11. Verwenden Sie AUSSCHLIESSLICH vom Hersteller empfohlene Zusatzgeräte/ Zubehör. 
12. Verwenden Sie AUSSCHLIESSLICH Wagen, Stände, Stative, Halterungen oder Tische, die vom Hersteller empfohlen oder mit dem Gerät verkauft wurden. Bei Verwendung eines Wagens

sollten Sie vorsichtig sein, damit Wagen und Gerät nicht umkippen und Verletzungen verursacht.

13. TRENNEN Sie dieses Gerät bei Gewitter vom Netz, oder wenn es längere Zeit nicht benutzt wird.
14. Lassen Sie ALLE Wartungen von geschulten Kundendiensttechnikern durchführen. Eine Wartung ist nötig, wenn das Gerät auf irgendeine Weise beschädigt wurde, z. B. durch Schäden am Netzkabel oder -stecker, durch Verschütten von Flüssigkeiten, durch das Hineinfallen von Objekten, durch Regen oder Feuchtigkeit, wenn es nicht richtig funktioniert oder wenn es fallengelassen wurde.
15. Das Gerät darf KEINEN tropfenden oder spritzenden Flüssigkeiten ausgesetzt werden, und mit Flüssigkeit gefüllte Objekte (wie Blumenvasen) dürfen nicht auf dem Gerät platziert werden.
16. Um dieses Gerät ganz vom Stromnetz zu trennen, ziehen Sie das Netzkabel aus der Steckdose.
17. Der Netzstecker bzw. der Gerätestecker wird zum Abschalten verwendet und sollte nicht beschädigt werden.
18. Überlasten Sie Steckdosen und Verlängerungskabel NICHT über ihre Nennbelastbarkeit hinaus, da dies zu Feuer oder Stromschlag führen könnte.

 Ein Dreieck mit einem Ausrufezeichen in der Mitte soll Benutzer auf wichtige Hinweise zur Bedienung und Wartung des Geräts aufmerksam machen, die in der beiliegenden Dokumentation enthalten sind.

 Durch das Blitzsymbol in einem gleichseitigen Dreieck soll der Benutzer gewarnt werden, dass bei mangelnder

Isolierung „lebensgefährliche Spannungen“ im Gehäuse auftreten können, die eine erhebliche Stromschlaggefahr darstellen.

WARNUNG: Um die Gefahr eines Feuers oder Stromschlags zu verringern, ist dieses Gerät vor Regen oder Feuchtigkeit zu schützen.

WARNUNG: Auf dem Produkt dürfen keine Flammenquellen, wie Kerzen, platziert werden.



WARNUNG: Nicht öffnen! Verletzungsgefahr durch elektrischen Schlag. In diesem Gerät gibt es lebensgefährliche Stromspannung. Enthält keine durch den Benutzer zu wartenden Teile. Lassen Sie alle Wartungen von geschulten Kundendiensttechnikern durchführen.

Platzieren Sie das Gerät in der Nähe einer Steckdose und stellen Sie sicher, dass Sie den Leistungsschalter leicht erreichen können.

WARNUNG: Dieses Produkt darf NUR mit den auf der Rückseite oder dem eingebauten Netzteil aufgelisteten Wechselstromspannungen betrieben werden. Ein Betrieb mit anderen Spannungswerten als den angezeigten könnte dem Produkt permanente Schäden zufügen und zu einem Erlöschen der Garantie führen. Vor dem Einsatz von Adaptersteckern ist zu warnen, da das Produkt dann u. U. mit Spannungen in Kontakt ist, für die es nicht konzipiert wurde. Wenn das Produkt ein abnehmbares Netzkabel hat, dürfen Sie nur das Ihrem Produkt beiliegende oder von Ihrem örtlichen Vertriebshändler/Fachhändler gelieferte Kabel verwenden. Wenn Sie die korrekte

Betriebsspannung nicht kennen, wenden Sie sich bitte an Ihren örtlichen Vertriebshändler/Fachhändler.

Das Gerät ist zur Verwendung in tropischen und/oder gemäßigten Klimazonen vorgesehen.

EINHALTUNG VON EU-RICHTLINIEN

 Das CE-Zeichen führen. Entspricht der EU-Niederspannungsrichtlinie 2014/35/EU; EU-Richtlinie über elektromagnetische Verträglichkeit 2014/30/EU; EU RoHS-Richtlinie - Neufassung (RoHS) 2011/65/EU; EU-Richtlinie über Elektro- und Elektronik-Altgeräte (WEEE) 2012/19/EU; EU-Ecodesign-Richtlinie 2009/125/EU; EU-Verordnung zur Registrierung, Bewertung, Zulassung und Beschränkung chemischer Stoffe (REACH) 2006/121/EU. Entspricht der EU-Richtlinie 2014/53/EU (Funkanlagen und Telekommunikationsendeinrichtungen).

Hiermit erklärt Klipsch Group Inc., dass dieses Produkt die wesentlichen Anforderungen und andere relevante Bestimmungen der Richtlinie 2014/53/EU erfüllt.

Sie können eine kostenlose Kopie der Konformitätserklärung erhalten, indem Sie Ihren Händler, den Vertrieb oder den weltweiten Hauptsitz von Klipsch Group, Inc. kontaktieren. Die Kontaktinformationen finden Sie hier: <http://www.klipsch.com/Contact-Us>

WEEE-HINWEIS



Hinweis: Dieses Zeichen gilt nur für Länder innerhalb der europäischen Union (EU) und Norwegen.

Dieses Gerät ist entsprechend der europäischen Richtlinie 2012/19/EU über

Elektro- und Elektronik-Altgeräte (WEEE) ausgezeichnet. Dieses Etikett zeigt an, dass das Produkt nicht mit dem Hausmüll entsorgt werden darf. Es sollte an einer dafür vorgesehenen Einrichtung abgeliefert werden, um Wiederverwendung und Recycling zu ermöglichen.

ELEKTROMAGNETISCHE VERTRÄGLICHKEIT (FCC)

Dieses Produkt entspricht Teil 15 der FCC-Richtlinien. Der Betrieb unterliegt den beiden folgenden Bedingungen:

- (1) Dieses Gerät darf keine schädlichen Interferenzen verursachen.
- (2) Dieses Gerät muss jegliche empfangenen Interferenzen aufnehmen können, einschließlich Interferenzen, die einen unerwünschten Betrieb verursachen können.

HINWEIS: Dieses Gerät wurde geprüft und entspricht demnach den Grenzwerten für ein digitales Gerät der Klasse B gemäß Teil 15 der Richtlinien der US-Fernmeldebehörde (FCC). Diese Grenzwerte sollen einen angemessenen Schutz gegen störende Interferenzen bei Installationen in Wohngebieten bieten. Dieses Gerät erzeugt und verwendet HF-Energie und kann diese ausstrahlen; wenn es nicht gemäß den Anweisungen installiert und verwendet wird, kann es störende Interferenzen mit dem Funkverkehr verursachen. Allerdings wird nicht gewährleistet, dass es bei einer bestimmten Installation keine Interferenzen geben wird. Wenn dieses Gerät störende Interferenzen zum Radio- und Fernsehempfang verursacht (was durch Aus- und Einschalten des Geräts festgestellt werden kann), wird dem Benutzer nahegelegt, die Interferenz durch eines oder mehrere der folgenden Verfahren zu beheben:

- Die Empfangsantenne anders ausrichten oder anderswo platzieren.
- Den Abstand zwischen dem Gerät und dem Empfänger vergrößern.
- Das Gerät in eine Steckdose eines Netzkreises einstecken, der nicht mit dem des Empfängers identisch ist.
- Den Händler oder einen erfahrenen Radio- und Fernsehtechniker zu Rate ziehen. Entsprechend den Prüfbestimmungen von FCC Teil 15 als digitales Gerät der Klasse B genehmigt.

Achtung: Vom Hersteller nicht ausdrücklich genehmigte Änderungen oder Modifikationen können das Recht des Benutzers auf Betrieb des Geräts außer Kraft setzen.

DRAHTLOSER SENDER VERTRÄGLICHKEIT (FCC)

Strahlungsbelastungserklärung:
Dieses Gerät erfüllt die Anforderungen der FCC-Strahlungsbelastungsrichtlinie, die bei unkontrollierten Umgebungen gültig wird. Bei der Installation und dem Betrieb des Geräts sollte darauf geachtet werden, dass der Abstand zwischen dem Strahler und Ihrem Körper mindestens 20 cm beträgt.

ELEKTROMAGNETISCHE VERTRÄGLICHKEIT (KANADA)

Erklärung von Innovation, Science and Economic Development Canada (ISED):
Dieses Produkt entspricht den lizenzfreien RSS-Normen von ISED. Der Betrieb unterliegt den beiden folgenden Bedingungen:
(1) Dieses Gerät darf keine schädlichen Interferenzen verursachen und
(2) Dieses Gerät muss jegliche empfangenen Interferenzen aufnehmen können, einschließlich Interferenzen, die einen uner-

wünschten Betrieb verursachen können.

DRAHTLOSER SENDER VERTRÄGLICHKEIT (KANADA)

Strahlungsbelastungserklärung:
Dieses Gerät erfüllt die Anforderungen der ISED-Strahlungsbelastungsrichtlinie, die bei unkontrollierten Umgebungen gültig wird. Bei der Installation und dem Betrieb des Geräts sollte darauf geachtet werden, dass der Abstand zwischen dem Strahler und Ihrem Körper mindestens 20 cm beträgt.

DATENÜBERTRAGUNGSINFORMATIONEN

Der Begriff „IC:“ vor der Funkzertifizierungsnummer bedeutet nur, dass die technischen Spezifikationen von Industry Canada erfüllt wurden.

ISTRUZIONI IMPORTANTI DI SICUREZZA

1. LEGGERE queste istruzioni.
2. CONSERVARLE.
3. RISPETTARE tutte le avvertenze.
4. SEGUIRE tutte le istruzioni.
5. NON usare questo apparecchio vicino all'acqua.
6. PULIRLO SOLO con un panno asciutto.
7. NON ostruire nessuna apertura per l'aria. Installare l'apparecchio seguendo le istruzioni del produttore.
8. NON installare l'apparecchio presso fonti di calore come ad esempio radiatori, bocchette di uscita dell'aria di riscaldamento, forni o altri apparecchi (compresi amplificatori) che generano calore.
9. NON annullare la funzione di sicurezza offerta da una spina polarizzata o con presa di terra. Le spine polarizzate hanno due spinotti lamellari, uno più largo dell'altro, mentre le spine con presa di terra hanno due spinotti cilindrici e un terzo, anch'esso cilindrico, per il collegamento all'impianto di messa a terra. Lo spinotto più largo o il terzo spinotto proteggono l'incolumità personale. Se la spina in dotazione non si adatta alla presa di corrente, rivolgersi a un elettricista.
10. PROTEGGERE il cavo di alimentazione in modo che non possa essere pestato o schiacciato, particolarmente in corrispondenza della spina, della presa di corrente e del punto di uscita dall'apparecchio.
11. USARE SOLO gli accessori specificati dal produttore.
12. USARE solo con i supporti - carrello, sostegno, treppiede, staffa o tavolo - specificati dal produttore o venduti con l'apparecchio. Se si usa un carrello, fare attenzione quando



- lo si sposta assieme all'apparecchio, per prevenire infortuni causati da un ribaltamento.
13. SCOLLEGARE questo apparecchio dalla presa di corrente durante i temporali o se non sarà usato per lunghi periodi.
 14. RIVOLGERSI a personale qualificato per qualsiasi intervento. Occorre intervenire sull'apparecchio ogni volta che viene danneggiato in modo qualsiasi, per esempio se la spina o il cavo di alimentazione si danneggiano, se si versa un liquido o cadono oggetti sull'apparecchio, se l'apparecchio è rimasto esposto alla pioggia o all'umidità, non funziona normalmente o è caduto.
 15. NON esporre l'apparecchio a gocciolamenti o spruzzi e accertarsi che su di esso non siano collocati contenitori di liquido, per esempio vasi da fiori.
 16. Per scollegare completamente l'apparecchio dall'impianto di rete, scollegare il cavo di alimentazione dalla presa di corrente.
 17. La spina di alimentazione o la connessione con un altro apparecchio costituisce il dispositivo di sezionamento elettrico; tale dispositivo deve rimanere facilmente azionabile.
 18. NON sovraccaricare prese di corrente o prolunghere oltre la loro capacità nominale, poiché si possono subire scosse elettriche o causare incendio.



Il punto esclamativo all'interno di un triangolo equilatero segnala che il manuale allegato all'apparecchio contiene informazioni importanti sull'uso, sulla manutenzione e sulle riparazioni.

 Il simbolo del fulmine all'interno di un triangolo equilatero avvisa della presenza di alte tensioni non isolate all'interno dell'apparecchio, di livello tale da comportare il rischio di folgorazione. **ATTENZIONE.** Per ridurre il rischio di scosse elettriche, non esporre l'apparecchio né alla pioggia né all'umidità.

ATTENZIONE. Non collocare sull'apparecchio sorgenti di fiamme libere, come candele.



ATTENZIONE. Non aprire. Rischio di folgorazione. Le tensioni esistenti all'interno di questo apparecchio sono mortali. All'interno non ci sono parti riparabili dall'utente. Per qualsiasi intervento rivolgersi a personale qualificato.

Collocare l'apparecchio accanto a una presa di corrente e accertarsi che l'interruttore automatico sia facilmente accessibile.

ATTENZIONE. Questo apparecchio deve essere alimentato SOLO alle tensioni a corrente alternata elencate sul pannello posteriore o con l'alimentatore accluso; il funzionamento a tensioni diverse da quelle specifiche può causare danni irreversibili e annullare la garanzia. Procedere con cautela se si vuole utilizzare un adattatore di corrente alternata, in quanto si corre il rischio di collegare l'apparecchio a tensioni non concepite per il suo funzionamento. Se l'apparecchio è dotato di cavo di alimentazione scollegabile, adoperare solo quello accluso o fornito dal rivenditore. Se non si è sicuri della giusta tensione di funzionamento, rivolgersi al rivenditore.

L'uso dell'apparecchio è previsto in climi tropicali e/o moderati.

INFORMAZIONI SULLA CONFORMITÀ ALLE NORME DELL'UNIONE EUROPEA

 idoneo a essere contrassegnato con il marchio CE; conforme alla Direttiva Bassa Tensione dell'Unione Europea 2014/35/UE; conforme alla Direttiva dell'Unione Europea sulla compatibilità elettromagnetica 2014/30/UE; conforme alla Direttiva dell'Unione Europea sulla restrizione dell'uso di determinate sostanze pericolose nelle apparecchiature elettriche ed elettroniche (rifiusione) 2011/65/UE; conforme alla Direttiva dell'Unione Europea sui rifiuti di apparecchiature elettriche ed elettroniche (RAEE) 2012/19/UE; conforme alla Direttiva dell'Unione Europea sulla progettazione ecocompatibile 2009/125/CE; conforme alla Direttiva dell'Unione Europea concernente la registrazione, la valutazione, l'autorizzazione e la restrizione delle sostanze chimiche (REACH) 2006/121/CE; conforme alla Direttiva dell'Unione Europea relativa alla messa a disposizione sul mercato di apparecchiature radio 2014/53/UE.

Con la presente, Klipsch Group Inc. dichiara che questo prodotto risponde ai requisiti essenziali e ad altre disposizioni pertinenti della Direttiva 2014/53/UE.

È possibile ottenere una copia gratuita della dichiarazione di conformità rivolgendosi al proprio rivenditore, distributore, o la sede Klipsch Group, Inc. 's in tutto il mondo.

Informazioni di contatto si possono trovare qui:
<http://www.klipsch.com/Contact-US>

AVVISO RIGUARDANTE LA DIRETTIVA RAEE



Nota: questo marchio si applica solo ai paesi dell'Unione Europea e alla Norvegia.

Questo apparecchio è contrassegnato in conformità alla Direttiva Europea 2012/19/EU concernente i rifiuti di apparecchiature elettriche ed elettroniche (RAEE). L'etichetta indica che questo prodotto non deve essere smaltito nel normale flusso dei rifiuti solidi urbani; deve invece essere raccolto separatamente per consentire il recupero e il riciclaggio dei materiali di cui è composto.

INFORMAZIONI SULLA CONFORMITÀ ALLE NORME FCC CONCERNENTI LA COM- PATIBILITÀ ELETTROMAGNETICA

Questo dispositivo risponde ai requisiti della sezione Part 15 della normativa FCC (Federal Communications Commission, l'ente federale statunitense per le telecomunicazioni). Il funzionamento è soggetto alle due condizioni seguenti:

- 1) questo dispositivo non deve causare interferenza, e
- (2) questo dispositivo deve accettare qualsiasi interferenza, incluse eventuali interferenze che possano causare un funzionamento indesiderato del dispositivo stesso.

NOTA - In base alle prove a cui è stato sottoposto, si è determinato che questo dispositivo soddisfa i limiti stabiliti per i dispositivi digitali di Classe B, in conformità alla sezione Part 15 della normativa FCC.

Questi limiti sono concepiti per assicurare protezione ragionevole contro interferenze dannose in impianti residenziali. Questo dispositivo genera, utilizza e irradia energia a radiofrequenza e se non viene installato e usato seguendo scrupolosamente le istruzioni, può causare interferenza dannosa alle radio-comunicazioni. Tuttavia, non è possibile dare alcuna garanzia che in un particolare impianto non si verificherà interferenza. Se questo dispositivo causasse interferenza nella ricezione dei segnali radio e televisivi, determinabile scollegando il dispositivo stesso, provare a eliminare l'interferenza adottando una o più delle seguenti misure:

- Riorientare o spostare l'antenna ricevente.
 - Aumentare la distanza tra il dispositivo e il ricevitore.
 - Collegare il dispositivo a una presa di corrente inserita in un circuito diverso da quello a cui è collegato il ricevitore.
 - Consultare il rivenditore o un tecnico radio-televisivo qualificato.
- Certificato a norma FCC Part 15 come dispositivo digitale di Classe B.
Attenzione - Eventuali modifiche non approvate espressamente dal produttore potrebbero annullare l'autorizzazione concessa all'utente all'uso di questo apparecchio.

INFORMAZIONI SULLA CONFORMITÀ ALLE NORME FCC CONCERNENTI LA COM- PATIBILITÀ TRASMETTITORE SENZA FILI

Dichiarazione relativa all'esposizione alle radiazioni:
Questo dispositivo è conforme ai limiti sull'esposizione alle radiofrequenze specificati dalla FCC per un ambiente non controllato; deve essere installato e fatto funzionare mantenendo una distanza minima di 20 cm fra il trasmettitore e il corpo dell'utente.

INFORMAZIONI SULLA CONFORMITÀ ALLE NORME CANADESI CONCERNENTI LA COMPATIBILITÀ ELETTROMAGNETICA

Dichiarazione ai sensi della normativa del dipartimento canadese per l'innovazione, la scienza e lo sviluppo economico (Innovation, Science and Economic Development Canada, ISED):
Questo dispositivo è conforme alle specifiche standard radio (RSS) esenti da licenza ISED. Il funzionamento è soggetto alle due condizioni seguenti:
(1) questo dispositivo non deve causare interferenza; and
(2) questo dispositivo deve accettare qualsiasi interferenza, incluse eventuali interferenze che possano causare un funzionamento indesiderato del dispositivo stesso.

INFORMAZIONI SULLA CONFORMITÀ ALLE NORME CANADESI CONCERNENTI LA COMPATIBILITÀ TRASMETTITORE SENZA FILI

Dichiarazione relativa all'esposizione alle radiazioni:
Questo dispositivo è conforme ai limiti sull'esposizione alle radiofrequenze specificati dalla normativa ISED per un ambiente non controllato; deve essere installato e fatto funzionare mantenendo una distanza minima di 20 cm fra il trasmettitore e il corpo dell'utente.

INFORMAZIONI SULLA CONFORMITÀ DEL TRASMETTITORE SENZA FILI

Il termine "IC:" prima del numero di certificazione radio indica solo che sono state soddisfatte le specifiche tecniche di Industry Canada.

INSTRUÇÕES DE SEGURANÇA IMPORTANTES!

1. LEIA estas instruções.
2. GUARDE estas instruções.
3. FIQUE ATENTO a todos os avisos.
4. SIGA todas as instruções.
5. NÃO use este aparelho perto de água.
6. LIMPE APENAS com um pano seco.
7. NÃO bloqueie nenhuma abertura de ventilação. Instale de acordo com as instruções do fabricante.
8. NÃO instale próximo de quaisquer fontes de calor, tais como radiadores, saídas de ar quente, fogões ou outros aparelhos (incluindo amplificadores) que produzam calor.
9. NÃO anule a função de segurança do plugue polarizado ou aterrado. Um plugue polarizado tem dois pinos chatos, sendo um deles mais largo que o outro. Um plugue aterrado tem dois pinos chatos e um terceiro pino redondo de aterramento. O pino chato mais largo ou o terceiro pino redondo existem para sua segurança. Se o plugue fornecido não se encaixar na tomada, consulte um electricista para trocar a tomada obsoleta.
10. PROTEJA o cabo de alimentação para que não seja pisoteado nem prensado, sobretudo no plugue, em tomadas posicionadas no piso e no ponto onde sai do aparelho.
11. USE APENAS acessórios especificados pelo fabricante.
12. USE APENAS com um carrinho, pedestal, tripé, suporte ou mesa recomendado pelo fabricante ou vendido com o aparelho. Ao usar um carrinho, tome cuidado ao movê-lo com o aparelho para evitar se ferir caso caia.
13. DESLIGUE o aparelho da tomada durante

tempestades elétricas ou quando ficar fora de uso por longos períodos de tempo.

14. TODA a manutenção deve ser realizada por pessoal qualificado. É necessário prestar assistência técnica ao aparelho quando tiver sofrido danos de qualquer tipo, como danos ao cabo de alimentação ou ao plugue, derramamento de líquido ou queda de objetos dentro do aparelho, exposição do aparelho à chuva ou umidade, mau funcionamento ou queda do aparelho.
15. NÃO exponha este equipamento a respingos ou borrifos e certifique-se de que nenhum objeto que contenha líquidos, como vasos, sejam colocados em cima do equipamento.
16. Para desconectar completamente este equipamento da corrente elétrica, desconecte o plugue do cabo de alimentação da tomada.
17. O plugue de alimentação ou o acoplador de aparelhos é utilizado como dispositivo de desconexão e deve permanecer prontamente operável.
18. NÃO sobrecarregue as tomadas e extensões elétricas além de suas capacidades nominais porque isso pode causar choque elétrico ou incêndio.

 O ponto de exclamação dentro de um triângulo equilátero visa alertar o usuário quanto à inclusão de instruções importantes sobre funcionamento e manutenção (reparos) no material impresso que acompanha o produto.

 O símbolo do raio com uma seta, dentro de um triângulo equilátero, visa alertar o usuário quanto à presença de tensão perigosa não isolada dentro do compartimento do

produto, que pode ser potente o suficiente para representar um risco de choque elétrico às pessoas.

ATENÇÃO: Para reduzir o risco de incêndio ou choque elétrico, não exponha este aparelho à chuva ou à umidade.

ATENÇÃO: Nenhuma fonte de chama exposta, como uma vela, deve ser colocada em cima do produto.



ATENÇÃO: Não abra! Risco de choque elétrico. As tensões presentes neste equipamento podem causar riscos à vida. Não há peças internas que possam ser reparadas pelo usuário. Toda a manutenção deve ser realizada por pessoal qualificado.

Coloque o equipamento próximo a uma tomada de alimentação elétrica do circuito principal e certifique-se de que haja fácil acesso à chave do disjuntor.

ATENÇÃO: Este produto SÓ deve ser alimentado com as tensões de CA relacionadas no painel traseiro ou pela fonte de alimentação que o acompanha. A alimentação proveniente de tensões que não sejam as identificadas pode causar dano irreversível ao produto e anular sua garantia. O uso de adaptadores de tomadas de CA deve ser evitado, pois pode permitir que o produto seja ligado em tensões para as quais não foi projetado. Se o produto estiver equipado com um cabo de alimentação removível, use apenas o tipo fornecido com o produto ou pelo distribuidor e/ou revendedor

local. Caso não tenha certeza quanto à tensão operacional correta, entre em contato com o distribuidor e/ou revendedor local.

O aparelho é destinado a uso em climas tropicais e/ou moderados.

INFORMAÇÕES SOBRE CONFORMIDADE COM AS NORMAS DA UNIÃO EUROPEIA



Qualificado para exibir a marca CE; está em conformidade com a: Diretiva sobre Baixa Tensão da União Europeia 2014/35/EU; Diretiva sobre Compatibilidade Eletromagnética (EMC) da União Europeia 2014/30/EU; Diretiva sobre Restrição de Substâncias Perigosas (RoHS) da União Europeia 2011/65/EU; Diretiva sobre Resíduos de Equipamentos Elétricos e Eletrônicos (WEEE) da União Europeia 2012/19/EU; Diretiva de Projeto Ecológico da União Europeia 2009/125/EC; Diretiva de Registro, Avaliação, Autorização e Restrição de Produtos Químicos (REACH) da União Europeia 2006/121/EC; Diretiva de Equipamentos de Rádio (RED) da União Europeia 2014/53/EU.

Por meio deste, a Klipsch Group Inc. declara que este produto está em conformidade com os requisitos essenciais e outras disposições relevantes da Diretiva 2014/53/EU.

Para obter uma cópia gratuita da Declaração de Conformidade, entre em contato com o seu representante, distribuidor ou sede mundial da Klipsch Group, Inc. Informações de contato estão disponíveis aqui: <http://www.klipsch.com/Contact-Us>

AVISO SOBRE A DIRETIVA WEEE



Observação: Esta marca se aplica apenas aos países da União Europeia (UE) e à Noruega.

Este aparelho está rotulado em conformidade com a Diretiva Europeia 2012/19/EU relativa a resíduos de equipamentos elétricos e eletrônicos (WEEE). Este rótulo indica que este produto não deve ser descartado junto com lixo residencial. Deve ser levado para uma instalação apropriada para ser recuperado e reciclado.

INFORMAÇÕES SOBRE AS NORMAS DE CONFORMIDADE ELETROMAGNÉTICA DA FCC

Este dispositivo está em conformidade com a Parte 15 das Normas da FCC. A operação está sujeita às duas condições descritas a seguir:

- (1) Este dispositivo não pode causar interferência nociva; e
- (2) Este dispositivo deve aceitar todo tipo de interferência recebida, incluindo interferências que possam fazer com que tenha funcionamento indesejável.

OBSERVAÇÃO: Este equipamento foi testado e está em conformidade com os limites de um dispositivo digital Classe B, segundo a parte 15 das Regras da FCC. Estes limites foram concebidos para proporcionar proteção razoável contra interferência prejudicial em uma instalação residencial. Este equipamento gera, usa e pode irradiar energia de radiofrequência e, se não for instalado e utilizado de acordo com as instruções, pode causar interferência prejudicial nas comunicações de rádio. Entretanto, não há garantia de que não ocorrerão interferências em instalações específicas. Se este equipamento causar interferência

prejudicial na recepção de rádio ou televisão, o que pode ser determinado desligando e ligando o equipamento, recomenda-se que o usuário tente corrigir a interferência adotando uma ou mais das seguintes medidas:

- Reoriente ou reposicione a antena de recepção.
- Aumente a distância entre o equipamento e o receptor.
- Ligue o equipamento em uma tomada em um circuito diferente do circuito ao qual o receptor está conectado.
- Consulte o revendedor ou um técnico de rádio/televisão experiente para obter ajuda.
- Aprovado no âmbito da disposição de verificação da Parte 15 da FCC como um dispositivo digital de Classe B.

Cuidado: Alterações ou modificações que não sejam expressamente aprovadas pelo fabricante podem resultar na anulação do direito do usuário de usar este dispositivo.

INFORMAÇÕES SOBRE AS NORMAS DE CONFORMIDADE TRANSMISSOR SEM FIO DA FCC

Declaração de exposição à radiação:
Este equipamento está em conformidade com os limites de exposição à radiação estabelecidos pela FCC para ambientes não controlados. Este equipamento deve ser instalado e utilizado a uma distância mínima de 20 cm entre o radiador e o corpo do usuário.

INFORMAÇÕES SOBRE AS NORMAS DE CONFORMIDADE ELETROMAGNÉTICA DO GOVERNO DO CANADÁ

Declaração do Ministério da Inovação, Ciências e Desenvolvimento Econômico do Canadá (Innovation, Science and Economic Development Canada (ISED):

Este dispositivo está em conformidade com as Normas Radioelétricas (RSSs) de isenção de licença do ISED. A operação está sujeita às duas condições descritas a seguir:
(1) Este dispositivo não pode causar interferência nociva; e
(2) Este dispositivo deve aceitar todo tipo de interferência recebida, incluindo interferências que possam fazer com que tenha funcionamento indesejável.

INFORMAÇÕES SOBRE AS NORMAS DE CONFORMIDADE TRANSMISSOR SEM FIO DO GOVERNO DO CANADÁ

Declaração de exposição à radiação:

Este equipamento está em conformidade com os limites de exposição à radiação estabelecidos pelo ISED para ambientes não controlados. Este equipamento deve ser instalado e utilizado a uma distância mínima de 20 cm entre o radiador e o corpo do usuário.

INFORMAÇÃO DE CONFORMIDADE DO TRANSMISSOR SEM FIO

O termo "IC:" antes do número de certificação de rádio significa apenas que as especificações técnicas da Industry Canada foram atendidas.

중요한 안전 지침서!

1. 阅读这些说明。
2. 保持这些说明。
3. HEED所有警告。
4. 遵循所有指示。
5. 请勿在靠近水的地方使用本设备。
6. 只用于布清洁。
7. 不要阻挡任何通风
8. 开口。按照安装
9. 制造商的说明。
10. 请勿安装在任何热源附近
11. 如散热器, 热记录器, 炉子,
12. 或产生热量的其他装置(包括放大器)。
13. 不要破坏安全目的
14. 极化或接地型插头。
15. 极化插头有两个刀片, 一个比另一个宽。接地型插头有两个刀片和一个第三接地插脚。
为了您的安全, 提供更宽的刀片或第三个插脚。如果提供的插头不适合您的插座, 请咨询电工更换过时的插座。
16. 保护电源线不被踩踏或挤压, 特别是在
17. 插头, 便利插座以及它们从设备中出来的位置。
18. 仅使用制造商指定的附件/配件。
19. 仅适用于制造商指定的或与设备一起销售的推车, 支架, 三脚架, 支架或桌子。使用推车时, 请小心移动推车/设备组合, 以免翻倒造成伤害。
20. 在雷雨天气或长时间不使用时, 请将此设备取出。
21. 请向合格的维修人员提供所有维修服务。 当设备损坏时, 需要进行维修
22. 方式, 如电源线或插头
23. 损坏, 液体溅出或物体落入设备,
24. 该设备暴露在雨中
25. 或潮湿, 不能正常运作,
26. 或者已被丢弃。
27. 请勿将本设备暴露在滴水或溅水中, 并确保没有装满液体的物体, 如花瓶
28. 放在仪器上。
29. 要将本设备与交流电源完全断开, 请断开电源壁虎与交流插座的连接。
30. 使用电源插头/设备耦合器

31. 作为断开装置, 断开装置应保持易于操作。
32. 请勿使墙壁插座或延长线超出其额定容量, 否则可能导致触电或火灾。

 等边三角形内的感叹号旨在提醒用户在产品随附的文献中提供重要的操作和维护(维修)说明。

等边三角形内带箭头符号的闪电旨在提醒用户, 产品外壳内存在未绝缘的“危险电压”, 其大小可能构成对人员造成电击的危险。

警告: 为降低火灾或电击风险, 请勿将本设备暴露在雨中或潮湿环境中。

警告: 不得在产品上放置明火源 - 如蜡烛。

警告: 不要打开! 电击风险。此设备中的电压对生命有害。内部没有用户可维修的部件。请向合格的维修人员提供所有维修服务

将设备放在主电源插座附近, 并确保可以轻松接入电源断路器开关。

警告: 本产品仅适用于后面板上列出的交流电压或产品附带的电源。使用非指示的其他电压操作可能会对产品造成不可逆转的损坏, 并使产品保修失效。请注意使用交流插头适配器, 因为它可能会使产品插入产品未设计运行的电压。如果产品配有可拆卸的电源线, 请仅使用产品随附的类型或当地经销商和/或零售商。如果您不确定正确的工作电压, 请联系您当地的经销商和/或零售商。

设备的使用处于热带和/或温和气候中。

欧盟合规信息

有资格获得CE标志:符合欧盟低压指令2014/35/EU;欧盟EMC指令2014/30/EU;欧盟有害物质限制重新制定(RoHS)指令2011/65/EU;欧盟WEEE指令2012/19/EU;欧盟生态设计指令2009/125/EC;欧盟化学品注册, 评估, 许可和限制(REACH)指令2006/121/EC;欧盟

无线电设备指令(RED)2014/53/EU。

因此, Klipsch Group Inc.声明该产品符合基本要求和相关规定
指令2014/53/EU。

您可以联系您的经销商, 分销商或Klipsch Group, Inc. 的全球总部, 获取符合性声明的免费副本。联系信息可以在这里找到: <http://www.klipsch.com/Contact-Us>

WEEE通知

注意: 此标记仅适用于国家/地区在欧盟(EU)和挪威。

本产品的标签符合欧盟关于电气和电子设备废弃物(WEEE)的2012/19/EU指令。该标签表明该产品不应与生活垃圾一起处理。应将其存放在适当的设施中, 以便进行回收和再循环。

联邦通信委员会(FCC)电磁兼容性(EMC)之合规信息

本设备符合联邦通信委员会条例第15部分之规定。设备之使用受制于以下两个条件:
(1) 本设备可能不会导致有害的干扰, 和
(2) 本设备必须接受任何收到的干扰, 包括可能导致非正常操作的干扰。

注: 本设备已经按照联邦通信委员会条例第15部分之规定测试并符合B类数码设备之限值。该等限值旨在对民宅安装设备提供合理的保护防止有害干扰。然而, 我们不能保证哪次安装不会产生干扰。若本设备对无线电或电视接收产生有害干扰(可以通过开关本设备来确定干扰是否存在), 请用户使用以下一种或多种方式来尝试是否能纠正干扰:

- 改变接收天线的方向或者位置。
- 增大设备和接收器之间之距离。
- 将设备接入另一电路接口, 不要与接收器使

用同一电路。

- 向经销商或有经验的无线电/电视技术人员咨询、以求帮助
本设备根据联邦通信委员会第15部分核准规定被批准为B类数码设备。
警告: 未经制造商明确许可, 更改或变动本设备可能导致用户之使用权无效。

联邦通信委员会(FCC)无线兼容性(EMC)合规信息
辐射照射声明:
本设备符合联邦通信委员会规定无控制环境下辐射照射限值。安装及使用本设备时, 人体和辐射源之间应至少间隔20公分距离。

加拿大电磁兼容合规信息

加拿大创新科学经济发展部(ISED)合规声明:
本设备符合加拿大创新科学经济发展部允许无线电设备标准规定。设备之使用受制于以下两个条件:
(1) 本设备可能不会导致有害的干扰, 和
(2) 本设备必须接受任何收到的干扰, 包括可能导致非正常操作的干扰。

加拿大无线兼容性(EMC)合规信息

辐射照射声明:
本设备符合加拿大创新科学经济发展部规定无控制环境下辐射照射限值。安装及使用本设备时, 人体和辐射源之间应至少间隔20公分距离。

无线传输器合规信息

无线电认证编号之前的“IC:”一词仅表示符合加拿大工业部的技术规范。

安全性に関する重要な取扱説明

- これらの取扱説明書をお読みください。
- これらの取扱説明書を保管してください。
- すべての警告を守ってください。
- すべての取扱説明に従ってください。
- 本機器を水の近くで使用しないでください。
- 清掃には乾いた布以外使用しないでください。
- 換気用の開口部を塞がないでください。メーカーの取扱説明書に従って設置してください。
- ラジエーター、ラジエーターの送風口、調理用コンロ、または熱を生じさせるその他の機器(アンプを含む)などの熱源の近くに設置しないでください。
- 二極プラグまたは接地プラグの安全目的を損なわないようにしてください。二極プラグは幅の異なる2本のブレードがあります。接地プラグには、2本のブレードと、3つ目の接地用の突起がついています。幅の広いブレードと接地用の突起は安全のために提供されています。付属のプラグがコンセントに合わない場合は、電気技師にご相談の上、新しいコンセントに付け替えてください。
- 電源コードが踏まれたり、特にプラグやコンセント、コードが機器に接続されている部分がはさまれないように保護してください。
- メーカー指定の付属品/アクセサリ(※)以外は使用しないでください。
- カート、スタンド、三脚、ブラケット、テーブルはメーカー指定のもの、または本製品と併せて購入されたもの以外のご使用にならないでください。本製品をカートに載せて使用する際は、転倒によるケガにご注意ください。
- 雷の発生時や長期間ご使用にならない場合は、本製品の電源プラグをコンセントから抜いてください。
- 修理保守はすべて資格を持った技師に依頼してください。電源コードやプラグが損傷した、水が浸入した、製品内に異物が落下した、

製品が雨や湿気に晒された、正常に動作しない、本製品を落としたなど、本製品が何らかの形で損傷を受けた場合は、修理保守が必要です。

15. 本製品は水が飛び散ったり水滴が落ちたりする場所には設置しないでください。また、花瓶など液体が入ったものを本製品の上に置かないでください。
16. 本製品をAC電源から確実に切断するには、ACコンセントから電源コードを引き抜いてください。
17. 電源プラグ/機器用カブラーを切断装置として使用する場合は、切断装置を常に操作可能な状態にしておいてください。



18. 感電または火災の恐れがありますので、コンセントまたは延長コードの定格出力以上に過負荷を掛けないでください。



感嘆符が中にある三角形の記号は、取り扱およびメンテナンス(修理保守)に関する重要な説明が製品に付属の説明書に記載されていることを示しています。

閃光の矢印が中にある三角形の記号は、絶縁されていない「高電圧」が製品内に発生し、感電の危険が十分にあることを警告するものです。



警告:火災または感電の恐れがありますので、本製品を雨や湿気に晒さないでください。

警告:ろうそくなどの裸火の炎源を製品の上に置かないでください。



警告:開けないでください。感電する危険があります。本機器の電圧は生命に対して危険です。機

器内にユーザーが修理保守できる部品はありません。修理保守はすべて資格を持った技師に依頼してください。

機器を主電源コンセントの近くに置き、電源のブレーカー・スイッチに手が届くようにしてください。

警告:本製品は、バックパネルに記載されたAC電圧から、または支給された製品の電力供給からのみ動作するよう意図されています。上述以外の電圧を使用した場合は、動作すると製品に不可逆的な損傷が生じたり製品保証が無効になったりする場合があります。製品の動作が意図されていない電圧に製品が接続される可能性があるため、ACプラグアダプターの使用にはご注意ください。製品に取り外し可能な電源コードがある場合は、現地販売代理店および/または小売業者が支給した種類のみをご使用ください。正しい使用電圧が定かでない場合は、現地販売代理店および/または小売業者までご相談ください。

装置は熱帯および/または温暖な気候で使用されます。

EUの適合性に関する情報

CE CEマーク表示の認証を受けています。低電圧に関する欧州連合指令2014/35/EU、EMCに関する欧州連合指令2014/30/EU、電子機器に含まれる特定有害物質の使用制限(RoHS2)に関する欧州連合指令2011/65/EU、WEEE欧州連合指令2012/19/EU、エコデザイン(環境配慮型設計)に関する欧州連合指令2009/125/EC、健康や環境の保護のために化学物質を管理する(REACH)欧州連合指令2006/121/EC、無線機器指令(REDE)に関する欧州連合指令2014/53/EUに従います。

本書により、Klipsch Group Inc.は本製品が指令2014/53/EUの必須要件およびその他の関連条

項に従っていることを宣言します。

適合宣言書の写しは、販売業者、販売代理店、またはKlipsch Group, Inc.の世界本社から無料で入手することができます。連絡先情報は右記に掲載しています: <http://www.klipsch.com/Contact-Us>

WEEE通知



注意:このマークは、欧州連合(EU)加盟国およびノルウェーのみに適用されます。

本機器には、電気電子機器廃棄物(WEEE)に関する欧州指令2012/19/EUに従いラベルが表示されています。このラベルは、本製品を家庭ごととして処分することはできないことを意味します。回収・再生のため適切な施設で処分されるべきです。

FCCおよびカナダのEMC適合性に関する情報

本装置はFCC規則第15章およびカナダ産業省ライセンス免除RSISに準拠しています。以下の2つの条件に従って動作します:(1)本装置が干渉を発生させることはない、(2)本装置は、誤動作を引き起こす可能性のある干渉を含め、あらゆる干渉を許容する必要がある。

注:本機器はFCC規則第15章に従い、クラスBデジタル機器に関する制限に基づいて試験が実施され、これに適合するものと認定されています。これらの制限は、居住環境への設置において本機器を操作する場合の有害な干渉に対して合理的に保護するために設定されています。本機器は、無線周波エネルギーを発生、使用、放射する可能性があり、取扱説明書に従い設置および使用されない場合は、無線通信に有害な干渉を引き起こす場合があります。しかし、特定の設置条件下で干渉が発生しないことを保証するものではありません。本機器がラジオまたはテレビの受信に有害な干渉を引き起こしている場合(機器の

電源のオン/オフにより確認が可能)、ユーザーは以下の1つ以上の対策により干渉の補正を試みてください:

- 受信アンテナの方向や位置を変える。
- 機器と受信機の距離を離す。
- 受信機が接続されている回路のコンセントとは別の回路に機器を接続する。
- 販売業者または経験豊かなラジオ/テレビ専門技師に相談して支援を求める。

FCC第15章の認証条項に基づきクラスBデジタル機器として承認されています。

注意: メーカーが明示的に承認していない改変または改造が行われた場合は、ユーザーによる本装置の使用権限が無効になる可能性があります。

注意: FCC規則第15章に従ってクラスBデジタル機器の制限に準拠するため、本装置はクラスBの制限に準拠する必要があります。すべての周辺機器が遮断・接地されている必要があります。認定されていない周辺機器または非シールドケーブルを使って操作された場合は、無線または受信に干渉が発生する場合があります。このクラスBデジタル機器は、カナダICES-003に準拠しています。CAN ICES-3 (B)/NMB-3(B)

無線送信機の適合性に関する情報

無線認証番号の前の「IC:」という用語は、単にカナダ産業省の技術仕様適合していることを示します。

本装置は、FCC規則第15章および該当するカナダ産業省のライセンス免除RSS標準に準拠します。本装置の動作は、以下の2つの条件に基づきます: (1) 本装置が干渉を発生させることはない、および (2) 本装置は、誤動作を引き起こす可能性のある干渉を含め、あらゆる干渉を許容す

る必要がある。

本機器は、自然環境でのFCCおよびICの放射線曝露限度に準拠しています。本機器は、ラジエーターとユーザーの間に最低でも20 cmの距離を開けて設置・操作されるべきです。この送信機をその他のアンテナまたは送信機と同じ場所に設置したり使用したりしないでください。

The Three with Google Assistant Built-In

ワイヤレスの種類	周波数帯	最大電力 (DBM E.I.R.P.)
Bluetooth®	2402 - 2480 MHz	6 dBm

POWERED SPEAKERS/MUSIC SYSTEMS WARRANTY

ENGLISH - WARRANTY - U.S.

Klipsch Group, Inc. (KGI) warrants to the original retail purchaser that this product is to be free from defective materials and workmanship for a period of one (1) years from the date of purchase, if it is properly used and maintained. If this product proves defective in either material or workmanship, KGI, at its option, will (a) repair the product, or (b) replace the product, at no charge for parts or labor. If the product model is no longer available and cannot be repaired effectively or replaced with an identical model, KGI at its sole option may replace the unit with a current model of equal or greater value. In some cases, modification to the mounting surface may be required where a new model is substituted. KGI assumes no responsibility or liability for such modification. To obtain a repair or replacement under the terms of this warranty, please return to dealer first. If possible, and the dealer will direct you accordingly for repairs or replacement. You will be required to submit a copy of the original receipt.

Return shipping for exchanges/repairs is the sole responsibility of the original retail purchaser.

Limitations:

- This limited warranty does not cover failure of the product resulting from improper installation, misuse, abuse, accident, neglect, mishandling, or wear from ordinary use or environmental deterioration.
- This limited warranty does not cover cosmetic damage, including paint damage, or consequential damage to other components or premises which may result for any reason from the failure of the product.
- This limited warranty is null and void for products not used in accordance with KGI's instructions.
- This limited warranty is null and void for products with altered or missing serial numbers and for products not purchased from an authorized dealer.
- This limited warranty terminates if you sell or otherwise transfer this product to another party.

THIS WARRANTY GIVES YOU SPECIFIC LEGAL RIGHTS, AND YOU MAY ALSO HAVE OTHER RIGHTS WHICH VARY FROM STATE TO STATE. JURISDICTION TO JURISDICTION OR COUNTRY TO COUNTRY. KGI'S RESPONSIBILITY FOR MALFUNCTIONS AND DEFECTS IN HARDWARE IS LIMITED TO REPLACEMENT OR REPAIR AS SET FORTH IN THIS WARRANTY STATEMENT. ALL EXPRESS AND IMPLIED WARRANTIES FOR THE PRODUCT, INCLUDING BUT NOT LIMITED TO ANY IMPLIED WARRANTIES OF MERCHANTABILITY AND FITNESS FOR A PARTICULAR PURPOSE, ARE LIMITED IN TIME TO THE TERM OF THIS WARRANTY. SOME STATES, JURISDICTIONS OR COUNTRIES DO NOT ALLOW THE EXCLUSION OF CERTAIN IMPLIED WARRANTIES OR CONDITIONS, OR LIMITATIONS ON HOW LONG AN IMPLIED WARRANTY OR CONDITION LASTS. SO THIS LIMITATION MAY NOT APPLY TO YOU. KGI DOES NOT ACCEPT LIABILITY FOR SPECIAL, INDIRECT, CONSEQUENTIAL OR INCIDENTAL DAMAGES, INCLUDING WITHOUT LIMITATION, ANY LIABILITY FOR THIRD PARTY CLAIMS AGAINST YOU FOR DAMAGES OR FOR PRODUCTS NOT BEING AVAILABLE FOR USE. THE MAXIMUM LIABILITY FOR WHICH KGI MAY BE RESPONSIBLE WILL BE NO MORE THAN THE AMOUNT YOU PAID FOR THE PRODUCT THAT IS THE SUBJECT OF THE CLAIM. SOME STATES, JURISDICTIONS OR COUNTRIES DO NOT ALLOW THE EXCLUSION OR LIMITATION OF SPECIAL, INDIRECT, INCIDENTAL OR CONSEQUENTIAL DAMAGES, SO THE ABOVE LIMITATION OR EXCLUSION MAY NOT APPLY TO YOU.

WARRANTY OUTSIDE THE U.S.

The warranty on this product shall comply with applicable law when sold to a consumer outside of the United States. To obtain any applicable warranty service, please contact the dealer from which you purchased this product, or the distributor that supplied this product.

FRENCH - GARANTIE - ÉTATS-UNIS

Klipsch Group, Inc. (KGI) garantit à l'acheteur original que ce produit sera exempt de tous vices de matériaux et de main d'œuvre pendant une période de (1) ans à compter de la date d'achat, sous réserve d'une utilisation et d'un entretien corrects. Si ce produit s'avère défectueux en termes de pièces ou de main d'œuvre, KGI, à sa discrétion, (a) réparera le produit, ou (b) remplacera le produit sans facturer les pièces ni la main d'œuvre. Si ce modèle de produit n'est plus disponible et ne peut pas être efficacement réparé ni remplacé par un modèle identique, KGI pourra, à sa seule discrétion, remplacer l'appareil par un modèle plus récent de valeur identique ou supérieure. Dans certains cas, la substitution par un nouveau modèle pourra nécessiter la modification de la surface de montage. KGI décline toute responsabilité pour une telle modification. Pour obtenir une réparation ou un remplacement au titre de la présente garantie, veuillez d'abord prendre contact avec le revendeur, dans la mesure du possible, qui vous indiquera alors comment procéder pour une réparation ou un remplacement. Vous devrez fournir une copie de la facture d'origine.

L'expédition des produits retournés pour les échanges/réparations est strictement sous la responsabilité de l'acheteur original.

Limitations :

- Cette garantie limitée ne couvre pas la défaillance du produit résultant d'une mauvaise installation, d'un usage abusif ou incorrect, d'un accident, de négligence, d'une mauvaise manipulation, d'usure résultant de l'usage normal ou de détérioration due aux conditions ambiantes.
- Cette garantie limitée ne couvre pas les dommages esthétiques, notamment l'endommagement de la peinture, ni les dommages indirects à d'autres composants ou aux locaux résultant, quelle qu'en soit la raison, de la défaillance du produit.
- Cette garantie limitée est nulle et non avenue pour les produits n'ayant pas été utilisés conformément aux instructions de KGI.
- Cette garantie limitée est nulle et non avenue pour les produits dont le numéro de série est absent ou a été modifié, ainsi que pour les produits non achetés auprès d'un détaillant agréé.
- Cette garantie limitée prend fin en cas de vente ou de cession du produit à un tiers.

CETTE GARANTIE DONNE À L'ACHETEUR DES DROITS SPÉCIFIQUES. CELUI-CI PEUT ÉGALEMENT BÉNÉFICIER D'AUTRES DROITS QUI VARIENT SELON LES ÉTATS OU PROVINCES, LES JURISDICTIONS ET LES PAYS. LA RESPONSABILITÉ DE KGI EN CAS DE MAUVAIS FONCTIONNEMENT OU DE DÉFAILLANCE DU MATÉRIEL EST LIMITÉE AU REMPLACEMENT OU À LA RÉPARATION DE CELUI-CI DANS LES CONDITIONS ÉTABLIES PAR CETTE DÉCLARATION DE GARANTIE. TOUTES LES GARANTIES EXPRESSES ET IMPLIQUES RELATIVES AU PRODUIT, Y COMPRIS, MAIS NON EXCLUSIVEMENT, TOUTE GARANTIE IMPLIITE DE VALEUR MARCHANDE OU D'ADÉQUATION À UN USAGE PARTICULIER, SONT LIMITÉES À LA PÉRIODE DE CETTE GARANTIE. CERTAINS ÉTATS, PROVINCES, JURISDICTIONS OU PAYS NE PERMETTANT PAS L'EXCLUSION DE CERTAINES CONDITIONS OU GARANTIES IMPLIQUES, OU LA LIMITATION DE DURÉE DES CONDITIONS OU GARANTIES IMPLIQUES, LES LIMITATIONS CI-DESSUS PEUVENT NE PAS ÊTRE APPLICABLES. KGI DÉCLINE TOUTE RESPONSABILITÉ POUR LES DOMMAGES PARTICULIERS, INDIRECTS, CONSÉQUENTS OU ACCESSOIRES, Y COMPRIS MAIS SANS S'Y LIMITER, TOUTE RESPONSABILITÉ POUR LES PLAINTES CONTRE VOUS PAR DES TIERS POUR DOMMAGES OU NON-DISPONIBILITÉ DES PRODUITS POUR L'UTILISATEUR. LA RESPONSABILITÉ MAXIMALE DE KGI NE DÉPASSERA PAS LE MONTANT PAYÉ POUR LE PRODUIT OBJET DE LA PLAINTÉ. CERTAINS ÉTATS, PROVINCES, JURISDICTIONS OU PAYS NE PERMETTANT PAS L'EXCLUSION OU LA LIMITATION DES DOMMAGES PARTICULIERS, INDIRECTS, ACCESSOIRES OU CONSÉQUENTS, LES LIMITATIONS CI-DESSUS PEUVENT NE PAS ÊTRE APPLICABLES.

GARANTIE EN DEHORS DES ÉTATS-UNIS

Si ce produit est vendu dans un pays autre que les États-Unis, la garantie doit être conforme aux lois en vigueur. Pour bénéficier de toute intervention sous garantie applicable, contactez le revendeur auprès duquel le produit a été acheté ou le distributeur l'ayant fourni.

SPANISH - GARANTÍA EN LOS EE.UU.

Klipsch Group, Inc. (KGI) garantiza al comprador al por menor original de este producto, que el mismo estará libre de defectos materiales o de mano de obra por un período de (1) años a partir de la fecha de compra, si se usa y mantiene debidamente. Si se comprueba que este producto tiene defectos materiales o de mano de obra, KGI, a su exclusiva discreción, (a) reparará el producto, o (b) lo reemplazará, sin cargo alguno por las piezas ni por la mano de obra. Si el modelo del producto ya no se encuentra disponible y no puede ser reparado eficazmente o reemplazado por un modelo idéntico, KGI, a su exclusiva discreción, podrá reemplazar la unidad por un modelo actual de igual o más valor. En algunos casos podría ser necesario modificar la superficie de montaje cuando se reemplaza con un modelo nuevo. KGI no asume responsabilidad alguna por dicha modificación. Para obtener una reparación o reemplazo bajo los términos de esta garantía, favor de dirigirse primero al comerciante, si esto fuera posible, y ese comerciante le indicará cómo proceder para cualquier reemplazo o reemplazo. Tendrá que presentar una copia del recibo original.

Los gastos de envío para cualquier reemplazo o reparación son la responsabilidad del comprador al por menor original de este producto.

LIMITACIONES

- Esta garantía limitada no cubre ninguna falla de este producto que resulte de una instalación defectuosa, uso inadecuado, abuso, accidente, negligencia, manejo descuidado, o desgase por el uso ordinario o deterioración ambiental.
- Esta garantía limitada no cubre daños cosméticos, incluso daños de pintura, ni daños indirectos a otros componentes o locales, que puedan por cualquier motivo resultar de un fallo del producto.
- Esta garantía limitada es nula y sin efecto para productos que no se utilicen conforme a las instrucciones de KGI.
- Esta garantía limitada es nula y sin efecto para aquellos productos sin números de serie o con números de serie desfigurados, así como para productos que no hayan sido comprados mediante un comerciante autorizado.
- Esta garantía limitada termina si usted vende o de cualquier otra manera transfiere este producto a otra persona.

ESTA GARANTÍA LE OTORGA DERECHOS LEGALES ESPECÍFICOS, Y UO, TAMBIÉN PODRÍA TENER OTROS DERECHOS QUE VARIEN DE UN ESTADO A OTRO, DE UNA JURISDICCIÓN A OTRA, O DE UN PAÍS A OTRO. LA RESPONSABILIDAD DE KGI POR MALOS FUNCIONAMIENTOS Y DEFECTOS EN EL HARDWARE SE LIMITA A REEMPLAZOS O REPARACIONES CONFORME SE ESPECIFICA EN ESTA DECLARACIÓN DE GARANTÍA. TODAS LAS GARANTÍAS EXPRESAS E IMPLÍCITAS PARA EL PRODUCTO QUE INCLUYEN, PERO NO TAXATIVAMENTE, A CUALQUIERA GARANTÍAS IMPLÍCITAS DE COMERCIABILIDAD Y APTITUD PARA UN FIN O USO EN PARTICULAR, ESTÁN LIMITADAS EN TIEMPO AL PLAZO DE ESTA GARANTÍA. ALGUNOS ESTADOS, JURISDICCIONES O PAÍSES NO PERMITEN LA EXCLUSIÓN DE CERTAS GARANTÍAS O CONDICIONES IMPLÍCITAS, O LÍMITES SOBRE EL TIEMPO QUE DURA UNA GARANTÍA O CONDICIONES IMPLÍCITAS. ASÍ PUES, ESTA LIMITACIÓN PODRÍA NO SER APLICABLE A USTED. KGI NO ACEPTA RESPONSABILIDAD POR DAÑOS ESPECIALES, INDIRECTOS, EMERGENTES, O INCIDENTALES, INCLUYENDO, PERO NO TAXATIVAMENTE, CUALQUIER RESPONSABILIDAD POR RECLAMACIONES DE TERCEROS CONTRA USTED POR DAÑOS O POR PRODUCTOS QUE NO ESTÉN DISPONIBLES PARA EL USO. LA RESPONSABILIDAD MÁXIMA QUE PODRÍA TENER KGI NO EXCEDERÍA LA CANTIDAD QUE USTED PAGÓ POR EL PRODUCTO MATERIA DE LA RECLAMACIÓN. ALGUNOS ESTADOS, JURISDICCIONES O PAÍSES NO PERMITEN LA EXCLUSIÓN O LIMITACIÓN DE DAÑOS ESPECIALES, INDIRECTOS, EMERGENTES Y, POR LO TANTO, LA ANTERIOR LIMITACIÓN O EXCLUSIÓN PODRÍA NO SER APLICABLE A USTED.

GARANTÍA FUERA DE LOS EE.UU.

La Garantía de este producto, si se vendió a un consumidor fuera de los Estados Unidos, deberá cumplir con el derecho aplicable. Para obtener cualquier servicio aplicable bajo la garantía, favor de ponerse en contacto con el comerciante al cual usted le compró este producto, o con el distribuidor que lo suministró.

POWERED SPEAKERS/MUSIC SYSTEMS WARRANTY

GERMAN - GARANTIE - USA

Klipsch Group, Inc. (KGI) garantiert dem ursprünglichen Käufer, dass dieses Produkt unter normalen Nutzungs- und Wartungsbedingungen für einen Zeitraum von (1) Jahren ab Kaufdatum frei von Defekten hinsichtlich Material und Verarbeitung ist. Sollten bei diesem Produkt Defekte hinsichtlich Material oder Verarbeitung auftreten, wird KGI, nach eigenem Ermessen, entweder a) das Produkt reparieren oder b) das Produkt ersetzen, wobei weder Teile noch Arbeitskosten in Rechnung gestellt werden. Falls das Modell nicht mehr erhältlich ist und nicht wirksam repariert oder durch ein identisches Modell ersetzt werden kann, kann KGI voll und ganz nach seinem Ermessen das Gerät durch ein aktuelles Modell gleichen oder höheren Werts ersetzen. In manchen Fällen, in denen ein neues Modell verwendet wird, ist eine Modifizierung der Befestigungsoberfläche erforderlich. KGI übernimmt keinerlei Verantwortlichkeit oder Haftung für derartige Modifikationen. Um im Rahmen dieser Garantie eine Reparatur oder einen Ersatz zu erhalten, bringen Sie das Gerät erst (soweit möglich) zum Händler zurück, und dieser wird Ihnen Näheres bezüglich Reparatur oder Ersatz mitteilen. Sie müssen eine Kopie der Kaufquittung vorlegen.

Rücksendekosten für Ersatz/Reparatur gehen ganz zu Lasten des ursprünglichen Käufers.

Einschränkungen:

- Diese eingeschränkte Garantie deckt keine Ausfälle des Produkts ab, die auf unsachgemäße Installation, unsachgemäße Verwendung, missbräuchliche Verwendung, Unfälle, Fahrlässigkeit, Handhabungsfehler oder Verschleiß durch normale Nutzung oder Umwelteinflüsse zurückzuführen sind.
- Diese eingeschränkte Garantie deckt keine kosmetischen Schäden, Lackschäden, Schäden an anderen Komponenten oder Anlagen oder aus irgendwelchen Gründen durch den Ausfall des Produkts entstehenden Folgeschäden ab.
- Diese eingeschränkte Garantie ist für Produkte null und nichtig, die nicht gemäß den Anweisungen von KGI verwendet werden.
- Diese eingeschränkte Garantie ist für Produkte null und nichtig, deren Seriennummern verändert wurden oder fehlen, oder die nicht bei einem autorisierten Fachhändler gekauft wurden.
- Diese eingeschränkte Garantie erlischt, wenn Sie das Produkt verkaufen oder anderweitig an Dritte übertragen.

DIESE GARANTIE VERLEIHT IHNEN BESTIMMTE RECHTE, UND SIE HABEN UNTER UMSTÄNDEN AUCH NOCH ANDERE RECHTE. DIE VON STAAT ZU STAAT ODER VON GERICHTSSTAND ZU GERICHTSSTAND ODER VON LAND ZU LAND VARIEREN. DIE VERANTWORTLICHKEIT VON KGI BEZÜGLICH FEHLFUNKTIONEN UND DEFEKTE DER HARDWARE BESCHRÄNK SICH AUF DEN ERSATZ ODER DIE REPARATUR. WENN IN DIESER GARANTIEERKLÄRUNG BESCHRIEBEN, ALLE GARANTIEEN FÜR DAS PRODUKT, EINSCHLIESSLICH ABER NICHT BESCHRÄNK AUF STILLSCHWEIGENDE GEMÄHRLEISTUNGEN DER MARKTGÄNGIGKEIT UND DER EIGNUNG FÜR EINEN BESTIMMTEN ZWECK, SIND AUF DIE DAUER DIESER GARANTIE BESCHRÄNK. IN EINIGEN STAATEN, GERICHTSSTÄNDEN ODER LÄNDERN IST DER AUSSCHLUSS BZW. DIE BESCHRÄNKUNG BESTIMMTER STILLSCHWEIGENDER GARANTIEEN ODER BEDINGUNGEN ODER DER DAUER STILLSCHWEIGENDER GARANTIEEN ODER BEDINGUNGEN NICHT ZULÄSSIG, SO DASS DIESER AUSSCHLUSS FÜR SIE MÖGLICHERWEISE NICHT ZUTRIFFT. KGI ÜBERNIMMT KEINE HAFTUNG FÜR SPEZIELLE SCHÄDEN, MITTELBARE SCHÄDEN, FOLGESCHÄDEN ODER ZUFÄLIGE SCHÄDEN, EINSCHLIESSLICH, ABER NICHT BESCHRÄNK AUF, HAFTUNG FÜR KLAGEN VON DRITTEN GEGEN SIE FÜR SCHÄDEN ODER WEGEN DER NICHTVERFÜGBARKEIT VON PRODUKTEN. DIE MAXIMALE HAFTUNG VON KGI DARF DEN KAUFPREIS DES PRODUKTS NICHT ÜBERSCHREITEN, DAS GEGENSTÄND DES ANSPRUCHS IST, IN EINIGEN STAATEN, GERICHTSSTÄNDEN ODER LÄNDERN IST DER AUSSCHLUSS BZW. DIE BESCHRÄNKUNG FÜR SPEZIELLE, MITTELBARE ODER ZUFÄLIGE SCHÄDEN UND FOLGESCHÄDEN NICHT ZULÄSSIG, SO DASS DIE OBEN GENANNTEN EINSCHRÄNKUNGEN FÜR SIE MÖGLICHERWEISE NICHT ZUTREFFEN.

GARANTIE AUSSERHALB DER USA

Wenn dieses Produkt an einen Käufer außerhalb der USA verkauft wird, richten sich die Garantieansprüche nach den jeweiligen gesetzlichen Bestimmungen. Um Garantieleistungen zu beanspruchen, wenden Sie sich bitte an den Fachhändler, der dieses Produkt verkauft hat, oder den Vertrieber.

ITALIAN - GARANZIA - STATI UNITI

Klipsch Group, Inc. (KGI) garantisce all'acquirente originario che questo prodotto sarà esente da difetti di materiale e di fabbricazione per un periodo di (1) anni a decorrere dalla data di acquisto, se utilizzato correttamente e sottoposto a manutenzione ordinaria. Se si riscontrano difetti di materiale o fabbricazione, a propria discrezione KGI (a) riparerà o (b) sostituirà il prodotto senza costi aggiuntivi per componenti o manodopera. Se il modello non è più disponibile e non può essere riparato adeguatamente o sostituito con un modello identico, KGI, a propria discrezione, potrà sostituire l'apparecchio con un modello corrente di valore pari o superiore. In alcuni casi, a seguito di sostituzione con un modello nuovo, potrebbe essere necessario modificare la superficie di montaggio. In tal caso, KGI non si assume nessuna responsabilità per tali modifiche. Per ottenere la riparazione o sostituzione in garanzia, verificare innanzitutto la possibilità di restituire l'apparecchio al rivenditore, che fornirà indicazioni per le riparazioni o la sostituzione. La restituzione dovrà essere corredata di copia della ricevuta d'acquisto originale.

Le spese di restituzione per le riparazioni o sostituzioni sono a carico esclusivamente dell'acquirente originale.

Limitazioni

- La presente garanzia limitata non copre i guasti del prodotto dovuti a installazione non corretta, uso improprio, abuso, incidente, negligenza, movimentazione impropria o usura derivante da uso ordinario o deterioramento ambientale.
- Sono esclusi dalla garanzia limitata danni estetici, ad esempio danneggiamento della vernice, o danni indiretti ad altri oggetti o ai locali che potrebbero essere causati da un guasto del prodotto.
- Questa garanzia limitata perde efficacia e validità in caso di uso non conforme alle istruzioni di KGI.
- Questa garanzia limitata perde efficacia e validità nel caso in cui il prodotto non fosse acquistato presso un rivenditore autorizzato o in caso di alterazione o rimozione del numero di serie.
- Questa garanzia limitata viene rescissa se il prodotto viene venduto o trasferito in altro modo a terzi.

QUESTA GARANZIA CONFERISCE SPECIFICI DIRITTI LEGALI: L'UTENTE PUÒ ANCHE AVERE ALTRI DIRITTI CHE POSSONO VARIARE DA UNO STATO, GIURISDIZIONE O PAESE A UN ALTRO. LA RESPONSABILITÀ DI KGI RELATIVAMENTE A MALFUNZIONAMENTO O DIFETTI AI COMPONENTI HARDWARE È LIMITATA ALLA SOSTITUZIONE O ALLA RIPARAZIONE, COME INDICATO NELL'ENUNCIAZIONE DELLA PRESENTE GARANZIA. OGNI GARANZIA ESPRESSA E IMPLICITA SUL PRODOTTO, INCLUSE, A TITOLO ESEMPLIFICATIVO E NON LIMITATIVO, LE GARANZIE IMPLICITE DI COMMERCIALITÀ E IDONEITÀ PER UN PARTICOLARE SCOPO, SONO LIMITATE ALLA DURATA DELLA PRESENTE GARANZIA. ALCUNI STATI, GIURISDIZIONI O PAESI NON PERMETTONO L'ESCLUSIONE DI CERTI GARANZIE IMPLICITE, CONDIZIONI O LIMITAZIONI ALLA DURATA DI UNA GARANZIA IMPLICITA O DI CERTI CONDIZIONI, PER CUI QUESTE LIMITAZIONI POTREBBERO NON APPLICARSI. KGI NON ACCETTA RESPONSABILITÀ PER DANNI SPECIALI, INDIRETTI, CONSEGUENZIALI O INCIDENTALI, INCLUSE, A PURO TITOLO ESEMPLIFICATIVO, EVENTUALI RESPONSABILITÀ PER RICHIESTE DI TERZE PARTI RELATIVAMENTE A DANNI O NON DISPONIBILITÀ ALL'USO DEL PRODOTTO. LA MASSIMA RESPONSABILITÀ EVENTUALMENTE A CARICO DI KGI NON POTRÀ SUPERARE IL PREZZO DI ACQUISTO DEL PRODOTTO OGGETTO DELLA RICHIESTA. ALCUNI STATI, GIURISDIZIONI O PAESI NON PERMETTONO L'ESCLUSIONE O LA LIMITAZIONE DI DANNI SPECIALI, INDIRETTI, INCIDENTALI O CONSEGUENZIALI, PER CUI LE LIMITAZIONI O ESCLUSIONI DI CUI SOPRA POTREBBERO NON APPLICARSI.

GARANZIA APPLICABILE FUORI DEGLI STATI UNITI

Se questo prodotto viene venduto fuori degli Stati Uniti, è coperto da una garanzia conforme alle leggi locali. Per richiedere un intervento in garanzia rivolgersi al rivenditore o al distributore.

PORTUGUESE - GARANTIA - EUA

A Klipsch Group, Inc. (KGI) garante ao comprador original de varejo que este produto está isento de defeitos de material e fabricação por um período de (1) anos a partir da data de compra, se for usado e mantido corretamente. Se este produto apresentar defeito de material ou fabricação, a KGI, a seu critério, (a) reparará o produto ou (b) trocará o produto sem cobrar pelas peças nem pela mão-de-obra. Se o modelo do produto não estiver mais disponível e não puder ser reparado de maneira satisfatória ou trocado por um modelo idêntico, a KGI, a seu critério exclusivo, pode trocar a unidade por um modelo atual de valor igual ou maior. Em alguns casos, pode ser necessário modificar a superfície de instalação no caso de um produto ser substituído por um modelo mais novo. A KGI não se responsabiliza por tal modificação. Se possível, para obter reparo ou troca sob os termos desta garantia, devolva a unidade primeiro ao revendedor, que fornecerá orientação apropriada para os procedimentos de reparo ou troca. Será necessário apresentar uma cópia do recibo original.

O frete para devolução para trocas/repares é de responsabilidade exclusiva do comprador original.

Limitações:

- Esta garantia limitada não abrange falha do produto devida à instalação incorreta, uso incorreto, abuso, acidente, negligência, manuseio incorreto ou desgaste decorrente de uso normal ou deterioração causada pelas condições ambientais.
- Esta garantia limitada não abrange danos cosméticos, incluindo danos na pintura ou danos consequentes a outros componentes ou instalações que possam resultar, por qualquer motivo, de falha do produto.
- Esta garantia limitada perde a validade e é anulada para produtos não usados de acordo com as instruções da KGI.
- Esta garantia limitada também perde a validade e é anulada para produtos com números de série alterados ou ausentes, e para produtos não adquiridos de um revendedor autorizado.
- Esta garantia limitada termina caso este produto seja vendido ou transferido de alguma a terceiros.

ESTA GARANTIA PROPORCIONA A VOCE DIREITOS LEGAIS ESPECIFICOS, SENDO QUE É POSSIVEL QUE TAMBEM TENHA OUTROS DIREITOS QUE VARIAM DE ESTADO PARA ESTADO, DE JURISDIÇÃO PARA JURISDIÇÃO OU DE PAÍS PARA PAÍS. A RESPONSABILIDADE DA KGI POR PROBLEMAS DE FUNCIONAMENTO E DEFEITOS DE HARDWARE ESTÁ LIMITADA À TROCA OU REPARO CONFORME DESCRITO NESTA DECLARAÇÃO DE GARANTIA. TODAS AS GARANTIAS EXPRESSAS E IMPLÍCITAS PARA O PRODUTO, INCLUINDO, ENTRE OUTRAS, QUALQUER GARANTIA IMPLÍCITA DE COMERCIALIZAÇÃO E ADEQUAÇÃO A UMA FINALIDADE ESPECÍFICA, ESTÃO LIMITADAS EM VALIDADE AO TERMO DESTA GARANTIA. ALGUNS ESTADOS, JURISDIÇÕES OU PAÍSES NÃO PERMITEM A EXCLUSÃO DE CERTAS GARANTIAS OU CONDIÇÕES IMPLÍCITAS NEM LIMITAÇÕES SOBRE A DURAÇÃO DE GARANTIAS OU CONDIÇÕES IMPLÍCITAS, PORTANTO ESTA LIMITAÇÃO PODE NÃO SE APLICAR A VOCE. A KGI NÃO ACEITA RESPONSABILIDADE POR DANOS ESPECIAIS, INDIRETOS, CONSEQUENTES OU EMERGENTES, INCLUINDO, ENTRE OUTRAS, QUALQUER RESPONSABILIDADE POR REVINDICAÇÕES DE TERCEIROS CONTRA VOCE POR DANOS OU PELO FATO DE O PRODUTO NÃO ESTAR DISPONIVEL PARA USO. A RESPONSABILIDADE MÁXIMA ASSUMIDA PELA KGI NÃO SERÁ MAIS DO QUE O VALOR PAGO PELO PRODUTO SUJEITO À REVINDICAÇÃO. ALGUNS ESTADOS, JURISDIÇÕES OU PAÍSES NÃO PERMITEM A EXCLUSÃO NEM A LIMITAÇÃO DE DANOS ESPECIAIS, INDIRETOS, CONSEQUENTES OU EMERGENTES, PORTANTO A LIMITAÇÃO OU EXCLUSÃO ACIMA PODE NÃO SE APLICAR A VOCE.

GARANTIA FORA DOS EUA

A garantia deste produto, caso seja vendido a um consumidor fora dos Estados Unidos, deve estar em conformidade com a lei aplicável. Para obter qualquer serviço coberto pela garantia, entre em contato com o revendedor do qual adquiriu este produto, ou com o distribuidor que o forneceu.

POWERED SPEAKERS/MUSIC SYSTEMS WARRANTY

DANISH - GARANTI - USA

Klipsch Group, Inc. (KGI) garanterer overfor den originale detailkøber, at dette produkt er fri for defekter i materialer og udførelse i en periode på (1) år fra købsdatoen, indtællende det brugte og vedligeholdes korrekt. Hvis dette produkt viser sig at være defekt enten i materiale eller udførelse, vil KGI efter dets eget valg (a) reparere produktet, eller (b) ombytte produktet, uden beregning for reservedele eller arbejdskraft. Hvis produktmodellen ikke længere er tilgængelig, ikke kan repareres effektivt eller erstattes med en identisk model, kan KGI efter dets eget valg erstatte enheden med en aktuel model af tilsvarende eller højere værdi. I visse tilfælde kan det være nødvendigt med modifikation af monteringsfladen, hvor der erstattes med en ny model. KGI påtager sig ikke noget ansvar eller nogen erstatningspligt for sådanne modifikationer. For at gøre brug af reparation eller ombygning under betingelserne i denne garanti, bedes du først kontakte forhandleren, hvis det er muligt, og forhandleren vil instruere dig angående reparation eller ombygning. Du vil skulle forevise en kopi af den originale kvittering.

Udgifter for returforsendelse i forbindelse med ombygning/reparationer er udelukkende den originale detailkøbers ansvar.

Begrænsninger:

- Denne begrænsede garanti dækker ikke produktsvigt, der opstår som følge af forkert installation, forkert brug, misbrug, uheld, forsømmelse, mishandling eller slitage fra almindelig brug eller miljømæssig forringelse.
- Denne begrænsede garanti dækker ikke kosmetisk skade, inklusive beskadigelse af malinger, eller fælgeskader på andre komponenter eller lokaliteter, som kan opstå af nogen årsag p.g.a. produktsvigtet.
- Denne begrænsede garanti er ugyldig for produkter, som ikke bruges i overensstemmelse med KGI's instruktioner.
- Denne begrænsede garanti er ugyldig for produkter med ændrede eller manglende serienumre og for produkter, som ikke er købt af en autoriseret forhandler.
- Denne begrænsede garanti omfatter, hvis du sælger eller på anden vis overfører dette produkt til et andet selskab.

DENNE GARANTI GIVER DIG SPECIFICKE JURIDISKE RETTIGHEDER, OG DU KAN OGSÅ HAVE ANDRE RETTIGHEDER, SOM VARIERER FRA STAT TIL STAT, RETSKREDS TIL RETSKREDS ELLER FRA LAND TIL LAND. KGI'S ANSVAR FOR FUNKTIONSFELJ OG DEFEKTER I HARDWARE ER BEGRÆNSET TIL OMBYTNING ELLER REPARATION SOM BESKRIVET I DENNE GARANTIKLÆRING. ALLE UDTRYKKELIGE ELLER UNDERFORSTÅEDE GARANTIER FOR PRODUKTET, INKLUSIVE MEN IKKE BEGRÆNSET TIL NOGEN UNDERFORSTÅEDE GARANTIER OM SALGBARHED OG EGENHED TIL ET BESTEMT FORMÅL ER BEGRÆNSET TIL DENNE GARANTIS TIDSRUM, VISSE STATER, RETSKREDE ELLER LÄNDER TILLADER IKKE UDELUKKELSE AF VISSE UNDERFORSTÅEDE GARANTIER ELLER VILKÅR, ELLER BEGRÆNSNINGER PÅ HVOR LÆNGE UNDERFORSTÅEDE GARANTI ELLER VILKÅR GÆLDER, SÅ DENNE BEGRÆNSNING GØR Sİ MÅSKE IKKE GÆLDENDE FOR DIG. KGI PÅTAGER Sİ IKKE NOGET ANSVAR FOR SPECIELLE, INDIREKTE, TILFÆLDIGE ELLER FØLGESKADER, INKLUSIVE UDEN BEGRÆNSNING ENHVERT ANSVAR FOR TREDJEPARTSKRIV MOD DIG FOR SKADER ELLER FOR PRODUKTET, SOM IKKE ER TILGÆNGELIGE FOR BRUG. DEN MÅKSMALE ERSTATNINGSPLIGT, SOM KGI KAN VÆRE ANSVARLIG FOR, VIL IKKE VÆRE MERE END DET BELB, SOM DU BETALTE FOR DET PRODUKT, SOM ER GENSTAND FOR KRAVET. VISSE STATER, RETSKREDE ELLER LÄNDER TILLADER IKKE UDELUKKELSE ELLER BEGRÆNSNINGEN AF SPECIELLE, INDIREKTE, TILFÆLDIGE ELLER FØLGESKADER, DERFOR GØR OVENNÆVNTE BEGRÆNSNING ELLER UDELUKKELSE Sİ MÅSKE IKKE GÆLDENDE FOR DIG.

GARANTI UDEN FOR USA

Garantien på dette produkt, hvis det er solgt til en forbruger uden for USA, skal overholde gældende lovgivning. Kontakt den forhandler, hvorfra du købte dette produkt, eller den distributør, som leverede dette produkt, for at indhente passende garantiservice.

DUTCH - GARANTIE - VERENIGDE STATEN

Klipsch Group, Inc. (KGI) garandeert aan de originele eindklt dat dit product vrij is van materiaal- en fabricagefouten gedurende een periode van (1) jaar vanaf de datum van aankoop, indien het product behoorlijk is gebruikt en onderhouden. Als dit product materiaal- of fabricagefouten vertoont, zal KGI, naar haar keuze, zonder kosten voor onderdelen of arbeid het product (a) repareren of (b) vervangen. Als het productmodel niet meer leverbaar is en het product niet effectief kan worden gerepareerd of vervangen door een identiek model, dan kan KGI louter naar haar keuze het product vervangen door een huidig model van dezelfde of hogere waarde. In sommige gevallen is aanpassing van het montagevlak vereist wanneer een nieuw model als vervanging wordt ontvangen. KGI aanvaardt geen verantwoordelijkheid of aansprakelijkheid voor een dergelijke aanpassing. Voor het verkrijgen van een reparatie of vervanging krachtens de voorwaarden van deze garantie dient u het product indien mogelijk eerst aan de dealer te retourneren; de dealer zal u dan vertellen wat u voor de reparatie of vervanging moet doen. U moet dan een kopie van het originele aankoopbewijs meebrengen.

De verzendkosten van retournering voor vervanging/reparatie is de volledige verantwoordelijkheid van de originele eindkltant.

Beperkingen:

- Deze beperkte garantie geeft geen dekking voor defecten van het product voortvloeiend uit verkeerde installatie, verkeerd gebruik, misbruik, ongelukken, verwaarlozing, verkeerde manier van vervoeren of slitage door normaal gebruik of aantasting door het milieu.
- Deze beperkte garantie geeft geen dekking voor cosmetische schade, inclusief beschadigingen van de verf of gelovschade aan andere componenten of panden, die om enige reden kunnen resulteren uit het defect raken van het product.
- Deze beperkte garantie geldt niet voor producten die niet gebruikt zijn in overeenstemming met de instructies van KGI.
- Deze beperkte garantie is ongelukkig voor producten met veranderd of ontbrekend serienummer en voor producten die niet bij een erkende dealer zijn aangeschaft.
- Deze beperkte garantie eindigt als u dit product verkoopt of op andere wijze aan iemand anders overdraagt.

DEZE GARANTIE GEEFT U SPECIFIEKE WETTELIJKE RECHTEN EN U HEBT MOGELIJK OOK ANDERE RECHTEN DIE VERSCHILLEN TUSSEN STATEN, JURISDICTIES OF LANDEN ONDERLING. DE VERANTWOORDELIJKEHED VAN KGI VOOR EEN SLECHTE WERKING EN DEFECTEN IN BEVEGINGSTIEN IS BEPERKT TOT VERVANGING OF REPARATIE, ZODS LITTENGEENGT IN DEZE GARANTIEVERKLARING. ALLE UITDROUKKELIJE EN GEMPLICEERDE GARANTIES VOOR HET PRODUCT, INCLUSIEF MAAR NIET BEPERKT TOT ELKE GEMPLICEERDE GARANTIE VAN VERKOOPBAARHEID EN GESCHIKTHEID VOOR EEN BEPAALD DOEL, ZIJN OJA TUD BEPERKT TOT DE TERMIJN VAN DEZE GARANTIE. SOMMIGE STATEN, JURISDICTIES OF LANDEN STAAN GEEN UITSLUTING TOE VAN BEPAALDE GEMPLICEERDE GARANTIES OF VOORWAARDEN, OF BEPERKINGEN OP DE DOUR VAN EEN GEMPLICEERDE GARANTIE OF VOORWAARDEN, DUS DEZE BEPERKING IS MISSCHIEF NIET OP U VAN TOEPASSING. KGI ACCEPTEERT GEEN AANSPRAKELIJKHEID VOOR SPECIALE, INDIRECTE, GEVOLG- OF INCIDENTIELE SCHADE, INCLUSIEF ZONDER BEPERKING, ENIGE AANSPRAKELIJKHEID VOOR VORDERINGEN VAN DERDEN, JEGENS U VOOR SCHADE OF VOOR PRODUCTEN DIE NIET VOOR GEBRUIK BESCHIKBAAR ZIJN. DE MAXIMALE AANSPRAKELIJKHEID WAARVOOR KGI VERANTWOORDELIJK KAN ZIJN, IS NIET MEER DAN HET DOOR U BETALDE BEDRAG VOOR HET PRODUCT DAT HET ONDERWERP VAN DE VORDERING IS. SOMMIGE STATEN, JURISDICTIES OF LANDEN STAAN UITSLUTING OF BEPERKING VAN SPECIALE, INDIRECTE, INCIDENTIELE, OF TOEPASSING VAN DEZE BEPERKING. DE MAXIMALE AANSPRAKELIJKHEID VAN HET PRODUCT IS NIET OP U VAN TOEPASSING.

GARANTIE BUITEN DE VERENIGDE STATEN

De garantie op dit product wanneer dit wordt verkocht aan een klant buiten de Verenigde Staten, moet voldoen aan de geldende wetten. Voor het verkrijgen van enige geldende service uit hoofde van garantie dient u contact op te nemen met de dealer waar u dit product hebt gekocht, of de distributeur die dit product heeft geleverd.

FINNISH - TAKUU - YHDYSVALTAT.

Klipsch Group, Inc. (KGI) takaa alkuperäiselle vähittäismyymällystäljelle, että tämän tuotteen materiaaleissa tai työn laadussa ei ole virheitä (1) vuoden ajan ostopäivämäärästä, jos sitä käytetään ja ylläpidetään oikein. Jos tässä tuotteessa ilmenee joku materiaali- tai työn laatuvirheistä, KGI, oman harkintansa mukaan, a) korjaa tuotteen tai b) vaihtaa tuotteen uuteen eikä laskuta osista tai työstä. Jos tuotemallia ei ole enää saatavilla, eikä sitä voida korjata tehokkaasti tai vaihtaa uuteen identtiseen malliin, KGI:n ainoa vaihtoehto saattaa olla yksikön vaihtaminen nykyiseen samaan- tai korkeampiinittaiseen malliin. Joissakin tapauksissa on mahdollista, että joudutaan tekemään kiinnityspinnan muutoksia silloin kun tilalle vaihdetaan uusi malli. KGI ei ole mitenkään vastuullinen tai vastuuvaihinollinen kysymisen tuotteen suhteen. Saadaksesi tämän takuun ehdojen alaisen korjauksen tai uuden tuotteen, puhu ensin myyjän kanssa, jos mahdollista, ja myyjä ohjaa sinut asianmukaisesti hakemaan korjausta tai vaihtamaan tuotteen uuteen. Sinun on toimitettava kopio alkuperäisestä kuitista.

Vaihtojen tai palautusten postikulut ovat kokonaan alkuperäisen vähittäismyymällystajan vastuulla.

Rajotukset:

- Tämä rajoitettu takuu ei kata tuotteen toimintahäiriöitä, jotka johtuu väärästä asennuksesta, väärinkäytöstä, onnettomuudesta, laiminlyönnistä, väärästä käsittelystä tai normaalien käytön tai ympäristön huonontamisen aiheuttamasta kulumisesta.
- Tämä rajoitettu takuu ei kata kosmeettisia vaurioita mukaan lukien maalivaurio, tai välittömiä vaurioita muille osille tai tiloille, jotka saattavat aiheutua mistä tahansa syystä tuotteen toimintahäiriöistä.
- Tämä rajoitettu takuu on mitätön tuotteille, joita ei ole käyettä KGI:n ohjeiden mukaisesti.
- Tämä rajoitettu takuu on mitätön tuotteille, joissa on muutettuja tai puuttuvia sarjanumeroita, ja tuotteille joita ei ole ostettu vaihtuettuna myyjältä.
- Tämä rajoitettu takuu päättyy, jos myyjä tai muuten annat tämän tuotteen toiselle osapuolelle.

TÄMÄ TAKUU ANTAA SINULLA ERITYISIÄ LAULLISIA OIKEUKSIA. JA SINULLA SAATTAA OLLA MYÖS MUITA OIKEUKSIA, JOTKA VAIHTELEVAT OSAVALTUOSTA TOISEEN, LÄNNKÄYTTÖALUEESTA TOISEEN JA MAASTA TOISEEN. KGIN VASTUULI LÄITTEISTÖN KÄYTTÖHÄIRIÖISTÄ JA VIRHEISTÄ RAJOITTU UUTEEN VAHTAMISEEN TAI KORJAAMISEEN KUTEN TÄSSÄ TAKUULUASUMASSA ON MÄÄRÄTTY. KAIKKI TUOTTEEN LÄMÄSTUT JA KONKLUUDENTITSE TAKUUT, MIKÄÄN LUKIEN, MUTTIA EI NIININ RAJOITTEEN, KONKLUUDENTITSE TAKUUT KAUPPAKSIÄVYVYTYSTÄ. JA SOPIUVUDESTA TIETTYIHIN TARKOKTIKSIIN ON RAJOITETTU JA LÄLISESTI TÄMÄN TAKUUN PIIRIIN. JOTKUT OSAVALTUET, LÄNNKÄYTTÖALUEET TAI MAAT EIVÄT SALLI TIETTYIEN KONKLUUDENTITSEN TAKUIDEN TAI EHTOJEN PISTAMISTA. TAI SEN RAJOITAMISTA, KUINKA KAUKAIN KONKLUUDENTITINEN TAKUU TAI EHOOT EIVÄT VOIMASSA. JOTEN TÄMÄ RAJOITUS EI SAATA SOVELTUA SINUUN. KGI EI OTA VASTUUTA ERITYISISTÄ, EPÄSUORISTA, LÄMÄSTUTISTA TAI LITÄMÄHÄRISTÄ VAHINGOSTA, MIKÄÄN LUKIEN RAJOITAMATTA VAHINGONVASTUUTA KOLMANNEN OSAPUOLEN SINUUN KODISTUVISTA VAHINGONVAHTIMUKSISTA, TAI TUOTTEILLE, JOTTA EI OLE KÄYTTETÄVÄSSÄ. MÄKSIMIMÄÄRÄISEEN VAHINGONVASTUUTA JOSTA KGI SAATAA OLLA VASTUUSIA EI OLE SUUREMPI KUIN SUMMA, JONKA MAKSOIT TUOTTEESTA JOKA ON VÄÄTÄMUKSEN AIHE. JOTKUT OSAVALTUET, LÄNNKÄYTTÖALUEET TAI MAAT EIVÄT SALLI ERITYISIÄ, EPÄSUORIA, LITÄMÄHÄRISTÄ VAHINGONVASTUUTA, JOTEN YLLÄ OLEVIA RAJOITUS TAI PISTAMISEN EI SAATA SOVELTUA SINUUN.

TAKUU YHDYSVALTOJEN ULKOPUOLELLA

Jos tämä tuote myydään ulkomailla Yhdysvaltojen ulkopuolelle, sen takuu noudattaa sovellettavaa lakia. Saadaksesi asianmukaisesti takuupalvelua, ota yhteyttä myyjään joita ostit tämän tuotteen, tai jälkijalan, joka toimitti tämän tuotteen.

POWERED SPEAKERS/MUSIC SYSTEMS WARRANTY

POLISH - GWARANCJA – USA

Firma Klipsch Group, Inc. (KGI) gwarantuje pierwotnemu nabywcy detalicznie, że wyrob ten będzie wolny od wad materiałowych i wad wykonawczych przez okres (1) lat od daty zakupu pod warunkiem, że będzie on właściwie użytkowany i obsługiwany. Jeśli wyrob ten okaże się wadliwy w związku z materiałami lub robotniczo, KGI, według swojego uznania, dokona (a) naprawy wyrobu, lub (b) wymiany wyrobu, nie pobierając opłat za części lub robotniczo. Jeżeli dany model tego wyrobu nie jest już dostępny i nie może zostać składowanie naprawiony albo wymieniony na taki sam, wówczas KGI, wyłącznie według swojego uznania, może dokonać wymiany na aktualny model o takiej samej lub większej wartości. W pewnych przypadkach możemy na nowym modelu może połączyć za sobą konieczność modyfikacji poprzedzających modeli. KGI nie przyjmuje na siebie zobowiązań lub odpowiedzialności za tego rodzaju modyfikacje. W celu dokonania wymiany lub dotarcia na podstanie warunków niniejszej gwarancji, proszę, jeśli jest to możliwe, zawiadomić najpierw o diler, który udzieli właściwych wskazówek dotyczących naprawy lub wymiany. Wymagane będzie okazanie oryginalnego dowodu zakupu.

Za sprawy związane z wyższą wyrobów celem dokonania wymiany lub naprawy odpowiada wyłącznie pierwotny nabywca detaliczny.

Ograniczenia:

- Niniejsza ograniczona gwarancja nie obejmuje uszkodzenia wyrobu, które zostało spowodowane niewłaściwą instalacją, niewłaściwym lub nieprawidłowym użytkowaniem, wypadkiem, zanieczyszczeniem, niewłaściwym obchodzeniem się, normalnym zużyciem lub popuszczeniem na skutek działania czynników zewnętrznych.
- Niniejsza ograniczona gwarancja nie obejmuje uszkodzeń o charakterze kosmetycznym, włącznie z uszkodzonymi lakieru lub też uszkodzeń innych części uzrządzeń lub pomieszczeń, które z jakiegokolwiek powodu, są następnem usterki tego wyrobu.
- Niniejsza ograniczona gwarancja traci wszelką moc i jest nieważna w stosunku do wyrobów użytkowanych niezgodnie z instrukcją firmy KGI.
- Niniejsza ograniczona gwarancja nie obejmuje nie nabytych lub uszkodzonych części, których numer seryjny został przemycony lub utracony, jak również dla wyrobów nie nabytych w upoważnionego diler.
- Ważność niniejszej ograniczonej gwarancji kończy się w przypadku sprzedaży lub innego przekazania własności tego wyrobu na inną osobę.

NINIEJSZA GWARANCJA DLA PAŃSTWA OKREŚLONE UPRAWNIENIA WYNIKAJĄCE Z MOCY PRAWA I MOŻE RÓWNIĆ SIĘ Z INNYMI UPRAWNIENIA ZAŁEŻNE OD PRAW W POSZCZEGÓLNYCH STANACH, KRAJACH LUB NA OBSZARACH WŁAŚNICZOŚCI SĄDÓW. ODPOWIEDZIALNOŚĆ FIRMY KGI ZA USTĘPNY LUB WYKONANE SPOŁECZNE SPOŁECZNA JEST DO DOKONANIA ZAMAWIANY LUB NAPRAWY. ZGODNIE Z NINIEJSZYM USTALENIAMI GWARANCJI WYKONANIE WSKAZANYCH GWARANCJI WYRAŻONYCH W DOKUMENTACH, NIE OBEJMUJE NA TEN WYBÓR. WAŻNE Z WSKAZANYMI DOKUMENTAMI GWARANCJI IAMI DOTYCZĄCYMI MOŻLIWOŚCI SPRZEDAŻY LUB PRZEMOBYTU PRODUKTU DO OKREŚLONEGO CELU. JEST OGRANICZENIA W CASIE DO OKRESU GWARANCJI. W PEWNYCH STANACH, OBSZARACH WŁAŚNICZOŚCI SĄDÓW LUB KRAJACH NIE DOPUSZCZA SIĘ WYKUCIENIA PEWNYCH DOKUMENTACH GWARANCJI LUB WĄTRÓW, CZY TE OGRANICZENIA W CASIE TYCH DOKUMENTACH GWARANCJI LUB NARWIENIEM W ZWIĄZKU Z TYM POWYŻSZE OGRANICZENIE MOŻE PAŃSTWA NIE DOTYCZY. KGI NIE PRZYJMUJE ODPOWIEDZIALNOŚCI ZA JAKIEŚ SZKODY SZKODLIWE, NIE WIEZPOŚREDNIE, WYBÓR LUB WZDRAŻENIE MASTERPIECE WYWIADKI WŁAŚCZY W WŁASNYCH WŁASNOŚCIACH OSÓB PRZECHODZI W STOSUNKU DO PAŃSTWA ZA SZKODY LUB ZA WRAK ODPISÓW WYWIADKI W WŁASNYCH WŁASNOŚCIACH. MAKSYMALNA WARTOŚĆ ODPOWIEDZIALNOŚCI WYKONANIE KGI NIE MOŻE PRZEKROZIĆ KWOTY ZAKUPU WYROBU BĘDĄCEGO PRZEDMIOTEM ROZSZCZEP. W PEWNYCH STANACH, OBSZARACH WŁAŚNICZOŚCI SĄDÓW LUB KRAJACH NIE DOPUSZCZA SIĘ WYKUCIENIA LUB OGRANICZENIA SZKODY SZKODLIWYCH, NIE WIEZPOŚREDNIE, WYKONANIE MASTERPIECE WYWIADKI W WŁASNYCH WŁASNOŚCIACH MOŻE PAŃSTWA NIE DOTYCZY.

GWARANCJA POZA USA

Jeśli wyrob ten został sprzedany nabywcy poza Stanami Zjednoczonymi, wówczas gwarancja na niego musi być zgodna z obowiązującym prawem. W celu uzyskania stosownej obsługi gwarancyjnej, proszę skontaktować się z dilerem, od którego wyrob ten został nabyty lub dystrybutora, który go dostarczył.

RUSSIAN - ГАРАНТИЯ – США

Компания Klipsch Group, Inc. (KGI) предоставляет первоначальному розничному покупателю гарантию качества материалов и изготовления данного изделия сроком на 1 год, начиная с даты покупки, при условии использования изделия по назначению и правильного технического обслуживания. Если имеется доказательства того, что имеются дефекты материалов или качества изготовления изделия, компания KGI по своему усмотрению либо (a) отремонтирует изделие, либо (b) заменит его без взимания платы за компоненты или работу. Если данной модели изделия в наличии более не имеется или изделие не может быть полностью отремонтировано или заменено аналогичной моделью, компания KGI по своему усмотрению может заменить устройство на эквивалентную модель, равной или большей стоимости. В некоторых случаях при замене на новую модель может потребоваться модификация монтажной поверхности. Компания KGI не несет ответственности ни ответственность в связи с такой модификацией. Для ремонта или замены изделия по условиям настоящей гарантии необходимо сначала вернуть изделие дилеру, если это возможно, затем дилер даст вам соответствующее указание относительно ремонта или замены. Вы должны предоставить копию оригинального чека (квитанции).

Почтовые расходы, связанные с заменой или ремонтом изделия, полностью оплачивает первичный розничный покупатель.

ОГРАНИЧЕНИЯ:

- Эта ограниченная гарантия не распространяется на случаи отказа изделия в результате неправильной установки, нетривиального обращения, небрежности при использовании, повреждения, небрежности, несоблюдения правил эксплуатации или вноса при нормальной эксплуатации или ухудшения качества под действием окружающей среды.
- Эта ограниченная гарантия не распространяется на случаи повреждения изделия или отказа в эксплуатации из-за повреждения или отказа в эксплуатации других компонентов или помещений, которые по различным причинам могут произойти в результате отказа изделия.
- Эта ограниченная гарантия становится недействительной для изделий, которые не используются согласно инструкции компании KGI.
- Эта ограниченная гарантия становится недействительной для изделий с модифицированными или поврежденными серийными номерами, а также для изделий, купленных у не обладающих соответствующими полномочиями дилера.
- Эта ограниченная гарантия утрачивает силу, если вы продаете или передаете данное изделие третьему лицу.

ЭТА ГАРАНТИЯ ДАЕТ ВАМ КОНКРЕТНЫЕ ЗАКОННЫЕ ПРАВА, ВЫ ТАКЖЕ МОЖЕТЕ ИМЕТЬ ДРУГИЕ ПРАВА, КОТОРЫЕ РАЗЛИЧНЫ В РАЗЛИЧНЫХ ШТАТАХ, В РАЗЛИЧНЫХ ЮРИДИКЦИИ ИЛИ В РАЗНЫХ СТРАНАХ. ОТВЕТСТВЕННОСТЬ КОМПАНИИ KGI ЗА НАРУШЕНИЕ РАБОТОСПОСОБНОСТИ ИЗДЕЛИЯ И ДЕФЕКТЫ ОБОРУДОВАНИЯ ОГРАНИЧИВАЕТСЯ ЗАМЕНОЙ ИЛИ РЕМОНТОМ, КАК ЭТО УКАЗАНО В ДАННОМ ГАРАНТИЙНОМ ОБЯЗАТЕЛЬСТВЕ. ВСЕ ЯВНО ВЫРАЖЕННЫЕ ИЛИ ПОДРАЗУМЕВАЕМЫЕ ГАРАНТИИ НА ИЗДЕЛИЕ, ВКЛУЧАЯ, В ЧАСТНОСТИ, ПОДРАЗУМЕВАЕМЫЕ ГАРАНТИИ ПРИ ОРИГИНАЛЬНОСТИ ИЛИ СООТВЕТСТВИИ КОНКРЕТНОЙ ЦЕЛИ, ОГРАНИЧЕНЫ ВО ВРЕМЯ УСЛОВИЯМИ ДАННОЙ ГАРАНТИИ. НЕКОТОРЫЕ ШТАТЫ, ЮРИДИЦИИ ИЛИ СТРАНЫ НЕ ПРИБИРАЮТ К ИСКЛЮЧЕНИЮ ОПРЕДЕЛЕННЫХ ПОДРАЗУМЕВАЕМЫХ ГАРАНТИЙ ИЛИ УСЛОВИЙ ИЛИ ОГРАНИЧЕНИЙ НА ВРЕМЯ ДЕЙСТВИЯ ПОДРАЗУМЕВАЕМЫХ ГАРАНТИЙ ИЛИ УСЛОВИЙ, ПОЭТОМУ ТАКИЕ ОГРАНИЧЕНИЯ МОГУТ НА ВАС НЕ РАСПРОСТРАНЯТЬСЯ. КОМПАНИЯ KGI НЕ КЕСЕТ ОТВЕТСТВЕННОСТИ ЗА СВЯЗАННЫЕ С ОСОБЫМИ ОБСТОЯТЕЛЬСТВАМИ, ПОСРЕДСТВОМ, ЯВЛЯЮЩИЕСЯ СЛЕДСТВИЕМ ИЛИ СЛУЧАЙНЫЕ ПОВРЕЖДЕНИЯ, ВКЛУЧАЯ, В ЧАСТНОСТИ, ЛЮБЫЕ ПРЕТЕНЗИИ ТРЕТЬИХ СТОРОН ПО ОТНОШЕНИЮ К ВАМ ЗА ПОВРЕЖДЕНИЯ ИЛИ ИЗДЕЛИЯ, КОТОРЫЕ НЕ МОГУТ БЫТЬ ИСПОЛЬЗОВАНЫ. МАКСИМАЛЬНАЯ ОБЯЗАТЕЛЬСТВО, ОТВЕТСТВЕННОСТЬ ЗА ПОТОРОС КОМПАНИИ KGI МОЖЕТ ВЗЯТЬ НА СЕБЯ, НЕ ПРЕВЫШАЯ ТОЙ СУММЫ, КОТОРУЮ ВЫ ЗАПЛАТИЛИ ЗА ИЗДЕЛИЕ, ЯВЛЯЮЩЕЕСЯ ПРЕДМЕТОМ ПРЕТЕНЗИИ. НЕКОТОРЫЕ ШТАТЫ, ЮРИДИЦИИ ИЛИ СТРАНЫ НЕ РАЗРЕШАЮТ ИСКЛЮЧЕНИЙ ИЛИ ОГРАНИЧЕНИЙ, ОТНОСЯЩИХСЯ К ПОВРЕЖДЕНИЯМ, СВЯЗАННЫМ С ОСОБЫМИ ОБСТОЯТЕЛЬСТВАМИ, ПОСРЕДСТВОМ ЭФФЕКТОМ, СЛУЧАЙНЫМ ПОВРЕЖДЕНИЯ ИЗДЕЛИЯ, ПОЭТОМУ ТАКИЕ ОГРАНИЧЕНИЯ ИЛИ ИСКЛЮЧЕНИЯ МОГУТ НА ВАС НЕ РАСПРОСТРАНЯТЬСЯ.

ГАРАНТИИ ЗА ПРЕДЕЛАМИ США.

Гарантия на это изделие, если оно продано покупателю за пределами Соединенных Штатов Америки, должна соответствовать применимому законодательству. Для получения соотвествующего гарантийного обслуживания обратиться к дилеру, у которого было приобретено данное изделие, или дистрибьютору, поставившему это изделие.

CHINESE - 保修条例 - 美国

杰士集团公司 (KGI) 向原始零售购买者担保, 此产品从购买之日起, 在正确使用和保养前提下, 在1年之内无材料和工艺瑕疵. 如果本产品确实存在材料或工艺瑕疵, KGI将有权选择 (A) 修理产品, 或 (B) 更换产品, 而且不收取任何零件或人工费. 如果我们不再有该产品的型号, 而我们也因此不能有效地修理产品或用同一型号的产品更换, 那么KGI将有权使用价值相等或更高的现有型号更换. 在某些情况下, 当使用新的型号更换产品时, 可能会有必要对安装表面进行更改, 但是KGI对此类更改将不承担任何义务或法律责任. 当要求得到符合本保修条款的修理或更换服务时, 请尽可能先同经销商联系, 经销商将引导您做相应的修理或更换. 您将需要出示原始购买收据.

产品更换/修理的来回运费将完全由原始零售购买者承担。

限制条款:

- 本有限保修条例不包括由于安装不当、误用、滥用、事故、疏忽、处理不当而造成的产品故障, 或正常使用或环境下产生的损耗或磨损.
- 本有限保修条例不包括由于任何原因因产品故障而导致的对产品外观的 (包括油漆的) 损坏, 以及对其它组件或场所的间接损坏.
- 对没有按照KGI说明进行正确使用的产品, 本有限保修条例将完全无效.
- 对擅自修改过序列号或没有序列号的产品以及不是从授权经销商处购买的产品, 本有限保修条例将完全无效.
- 如果您出售或将本产品转让给别人, 本有限保修条例将自动终止.

本保修条例授予您特定的法律权利, 而且因州、管辖区或国家的不同, 您可能还享有其他权利. KGI对产品故障和硬件瑕疵的责任仅限于此保修条例中规定的更换或修理. 所有明示的和暗示的对产品的担保, 包括但不限于任何对适用性和特定用途之适用性的暗示担保, 在本保修条例中都具有时间限制. 一些州、管辖区或国家不允许将某些暗示的担保或条件排除在外, 或不允许对暗示的担保或条件在时间上加以限制, 因此本限制条件可能对您不适用. KGI对特殊、间接、及由此产生的或附带性的损害不负责任, 包括但不限于任何第三者因为损害或产品不能使用而对您提出的任何索赔. KGI所能负责的最高赔偿总额将不超过您为购买本保修条例下担保的产品所付出的金额. 一些州、管辖区或国家不允许将特殊、间接、附带性或由此产生的损害排除在外, 因此上面列出的限制或排除条件可能对您不适用.

美国国土之外的保修条例

如果购买本产品的顾客不在美国国土之内, 对本产品的担保将遵守适用的法律. 要获得任何适用的保修服务, 请同售给您产品的经销商或提供本产品的分销商联系.

POWERED SPEAKERS/MUSIC SYSTEMS WARRANTY

한국어 - 제품 보증 - 미국

Klipsch Group, Inc. (KGI)는 초기 구매자에게 본 제품을 구매한 날로부터 1년 까지, 제품을 적절히 사용하고 유지 보수한 경우, 재결 및 작업에 보증합니다. 본 제품이 그 재결 및 작업에 하자 가 있는 경우, KGI는, 본사의 선택으로, 부품 또는 수리비를 청구하지 않고 (a) 재결 수리 또는 (b) 제품 교체를 제공합니다. 제품 모델이 더 이상 제공되지 않거나 동일한 모델로 유효하게 수리되거나 교체될 수 없는 경우에는, KGI가 독자적인 옵션으로 동일한하거나 더 미반 현제 모델로 교체할 수 있습니다. 때로는, 새로운 모델로 교체될 때 탑재 요인의 변경이 필요할 수도 있습니다. KGI는 이러한 변경에 책임 또는 의무가 없습니다. 본 보증 약관 하에 수리 및 교체물 요구사항이, 가능하다면 판매자에게 발송하십시오. 그러하면 판매자가 수리 또는 교체 절차를 알려드립니다. 원본 영수증의 사본 제출이 요구됩니다.

교체/수리의 반환 선택은 초기 소매 구매자의 책임입니다.

제한:

- 본 한정된 보증에는 부적절한 설치, 오용, 남용, 사고, 부주의, 부주의, 일상적인 사용에 따른 마모 또는 환경적 악화는 해당되지 않습니다.
- 본 한정된 보증에는 어떠한 이유로든 제품의 고장을 일으킬 수 있는 페인팅 손상 또는 다른 부품 또는 구조 결과적 손상을 포함한 외관상 손상은 해당되지 않습니다. 어떠한 이유로든 제품의 고장을 일으킬 수 있는
- 본 한정된 보증은 KGI의 지시를 따르지 않고 사용하는 제품에 관하여는 효력이 없습니다.
- 본 한정된 보증은 제조되거나 일련번호가 있는 제품 및 승인된 소매점에서 구입하지 않은 제품에 관하여는 효력이 없습니다.
- 본 한정된 보증은 본 제품을 제조자에게 판매 또는 이전하는 경우에는 효력이 없습니다.

본 품질 보증은 귀하에게 특정한 법적 권리를 부여하며, 귀하는 또한 주마다, 사법권 관할 지역마다 또는 국가마다 다를 수 있는 권리를 갖고 있습니다. 하드웨어의 오작동 및 결함에 대한 KGI의 책임은 본 품질 보증서에 설명된 교체 및 수리로 제한됩니다. 상업상의 목적이 품질 보증 및 특정 목적에 결합함을 포함하지 않던 이에 국한되지 않는 제품에 대한 모든 명시적 및 묵시적 품질 보증은 본 품질 보증의 약한 의 시간으로 국한됩니다. 일부 주, 사법관할 구역 및 국가는 묵시적 품질 보증 또는 조건이 지속되는데에 대한 묵시적 품질 보증 또는 조건의 제약을 허락하지 않습니다. 그러므로 이러한 제약을 귀하에게 적용되지 않을 수 있습니다. KGI는 손해에 대하여 귀하여 대하여 제조자가 요구하는 손해배상 또는 사용되지 못한 제품에 대한 모든 책임을 제한하여 포함하지, 특정 직접적, 필연적 또는 결과적 또는 부수적 손해의 책임이 없습니다. KGI가 책임질 수 있는 최대한 금액은 배송창구의 주체 인 제품에 대하여 귀하가 지불한 금액을 넘지 않습니다. 일부 주, 사법권 관할 구역 또는 국가에서는 제외 및 제한을 허용하지 않습니다. 특정한 직접, 간접 또는 결과적 손해, 그러므로 상기 제한 또는 예외는 귀하여에게 적용되지 않을 수 있습니다.

미국 외에서의 품질 보증.

본 제품의 품질 보증은 미국 외에서 소비자에게 판매되는 경우 적합한 법을 따릅니다. 적합한 품질 보증 서비스를 받으시려면, 귀하가 본 제품을 구매한 소매점 또는 본 제품을 배포한 판매업자에게 연락하십시오.

F英語 - 保証 - 米国

KLIPSCH GROUP, INC (KGI)は小売店からの当初購入者に対し、本製品が適切に使用・保守された場合には本製品に材料・施工に欠陥がないことを購入日から1年間保証します。本製品の材料または施工に欠陥があることが判明した場合、KGIはその数量により、部品費または人件費については無料で(A)製品を修理する、または(B)製品を交換します。製品モデルがもはや使用されておらず、事実上修理できないまたは同一モデルで交換できない場合は、KGIは独自の数量により、価値が等しいかより高い現行モデルでこのユニットを交換する場合があります。新しいモデルで交換する場合はよっては、取付け表面の修正が必要となることがあります。KGIは、かかる修正に対していかなる責任または賠償責任も負いません。本保証条件に基づき修理または交換を行う場合は、可能であればまず販売業者へ製品を返却してください。その後、販売業者より修理または交換について何をすべきかお伝えいたします。領收書原本の写しを提出していただく必要があります。

交換/修理のための返送費は小売店の当初購入者の責任となります。

限定内容:

- 不適切な設置、誤用、悪用、事故、過失、誤操作、または通常の使用による摩耗または環境悪化を原因とする製品の不具合は、本限定保証の対象とはなりません。
- 表面上の損傷(塗装の損傷を含む)、または製品の不具合により何らかの理由で発生するその他の構成要素または数地への結果的損傷は、本限定保証の対象とはなりません。
- KGIの取扱説明書に従って使用されていない製品については、本限定保証は無効となります。
- シリアル番号が変更されたか、またはシリアル番号のない製品、もしくは認定販売業者から購入されたのではない製品については、本限定保証は無効となります。
- 本製品を別の当事者に売却またはその他の方法で譲渡する場合、本限定保証は終了します。

本保証はユーザーに対して特定の法的権利を与え、また、州、司法管轄区、または国によってはユーザーに異なるその他の権利もある場合があります。ハードウェアの機能不全および欠陥に対するKGIの責任は、本保証書明細に定めた交換または修理に限定されます。製品に対するすべての明示的および黙示的な保証(商品性および特定の目的に対する適合性の黙示的保証を含むがこれらに限定されない)は、本保証の条件で定められた期間に限定されます。一部の州、司法管轄区、または国では、特定の黙示的保証または条件の排除、または黙示的保証または条件の存続期間に対する限定を認めないため、本限定がユーザーに該当しない場合があります。KGIは、第三者によるユーザーへの損害のクレーム、または製品を使用できないことに対する賠償責任を含むがこれらに限定されない、特別損害、間接的損害、結果的損害、付随的損害に対する賠償責任を受けりません。KGIが責任を負う最大賠償責任額は、ユーザーがクレーム対象の製品に対して支払った金額を超えないものとします。一部の州、司法管轄区、または国では、特別損害、間接的損害、結果的損害、付随的損害の排除または限定を認めないため、上記の限定または排除がユーザーに該当しない場合があります。

米国以外での保証

米国外の消費者に本製品が販売される場合、本製品の保証は適用法を準拠するものとします。該当する保証サービスを得るには、本製品の購入元である販売業者まで、または本製品の供給元である販売代理店までお問合せください。



Klipsch®

KEEPERS OF THE SOUND™

3502 WOODVIEW TRACE, INDIANAPOLIS, IN, USA

©2020, Klipsch Group, Inc. Klipsch Group, Inc. is a wholly-owned subsidiary of Vox International Corporation.
Klipsch and Keepers of the Sound are trademarks of Klipsch Group, Inc., registered in the United States and other countries. The *Bluetooth*® word mark is a registered trademark owned by Bluetooth SIG, Inc. and any use of such mark by Klipsch Group, Inc. is under license.



V01 - 200622