

# Parrot® ASTEROID *Tablet*

**Quick start guide**

**Guide d'utilisation rapide**

**Guía de utilización rápida**

**Bedienungsanleitung**

**Guida all'uso**

**Manual do utilizador**

**Gebruikershandleiding**





## **Parrot ASTEROID *Tablet***

English .....	13
Français.....	27
Español .....	41
Deutsch.....	55
Italiano.....	71
Português .....	85
Dutch.....	99

**[www.parrot.com](http://www.parrot.com)**

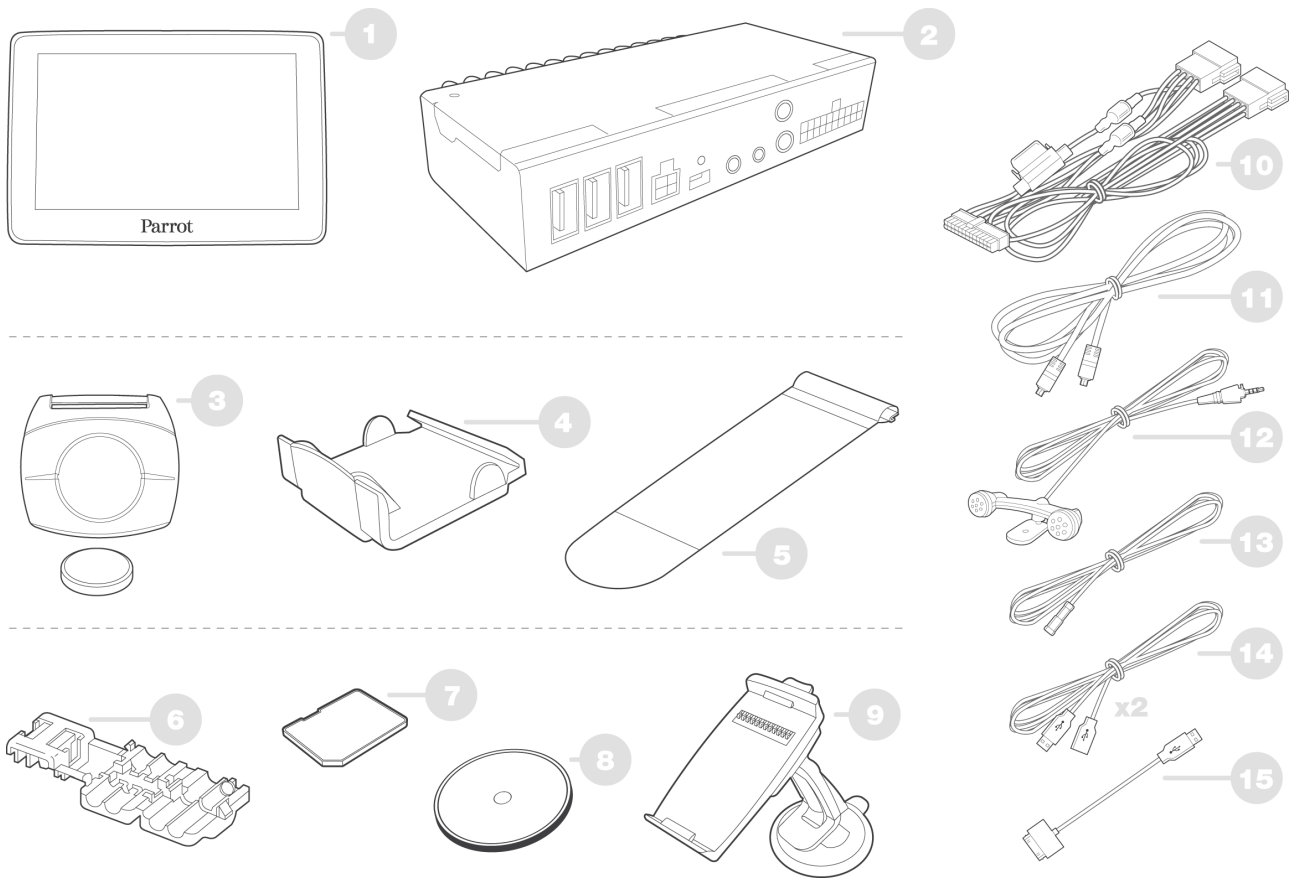

- 1** Ecran  
Screen  
Pantalla  
Display  
Display  
Ecrã  
Scherm
- 2** Boîtier électronique  
Electronic box  
Caja electrónica  
Elektronikgehäuse  
Centralina elettronica  
Caixa electrónica  
Elektronikakastje
- 3** Télécommande (pile 3 V - CR2032)  
Remote control (3 V - CR2032 battery)  
Mando a distancia (pila 3 V - CR2032)  
Fernbedienung (Batterie 3 V - CR2032)  
Telecomando (Pila 3V – CR2032)  
Telecomando (Pilha de 3V – CR2032)  
Afstandsbediening (Batterij 3V – CR2032)
- 4** Support télécommande - tableau de bord  
Remote control support - dashboard  
Soporte mando a distancia - salpicadero  
Halterung Fernbedienung - Armaturenbrett  
Supporto telecomando – quadro comandi  
Suporte do telecomando - Painel de bordo  
Steun voor afstandsbediening - dashboard
- 5** Support télécommande – volant  
Remote control support - steering wheel  
Soporte mando a distancia - volante  
Halterung Fernbedienung - Lenkrad  
Supporto telecomando – volante  
Suporte do telecomando - Volante  
Steun voor afstandsbediening - stuur
- 6** Raccord câble frein à main  
Parking brake cable crimp connector  
Unión cable de freno de mano  
Kabelanschluss Handbremse  
Raccordo cavo freno a mano  
Ligação do cabo do travão-de-mão  
Aansluiting handremkabel
- 7** Carte SD  
SD Card  
Tarjeta SD  
SD-Karte  
Scheda SD  
Cartão SD  
SD-kaart
- 8** Support ventouse  
Suction cup support  
Soporte ventosa  
Halterung Saugv orrichtung  
Supporto ventosa  
Suporte de ventosa  
Zuignapsteun
- 9** Support de fixation de l'écran  
Cradle  
Soporte de fijación de la pantalla  
Bildschirmhalterung  
Supporto di fissaggio display  
Suporte de fixação do ecrã  
Schermsteun
- 10** Câble ISO  
ISO cable  
Cable ISO  
ISO-Kabel  
Cavo ISO  
Cabo ISO  
ISO-kabel
- 11** Câble écran  
Screen cable  
Cable pantalla  
Display kabel  
Cavo display  
Cabo do ecrã  
Schermkabel
- 12** Microphone  
Microphone  
Micrófono  
Mikrofon  
Microfono  
Microfone  
Microfoon
- 13** Rallonge câble frein à main  
Parking brake cable extension lead  
Alargador cable de freno de mano  
Verlängerungskabel Handbremse  
Prolunga cavo freno a mano  
Extensão do cabo do travão-de-mão  
Verlengkabel voor handrem
- 14** Câble USB  
USB cable  
Cable USB  
USB-Kabel  
Cavo USB  
Cabo USB  
USB-kabel
- 15** Rallonge USB / iPod  
USB / iPod cable extension  
Alargador cable USB / iPod  
Verlängerungskabel USB / iPod  
Prolunga USB/iPod  
Extensão USB / iPod  
Verlengkabel USB / iPod

# ISO installation

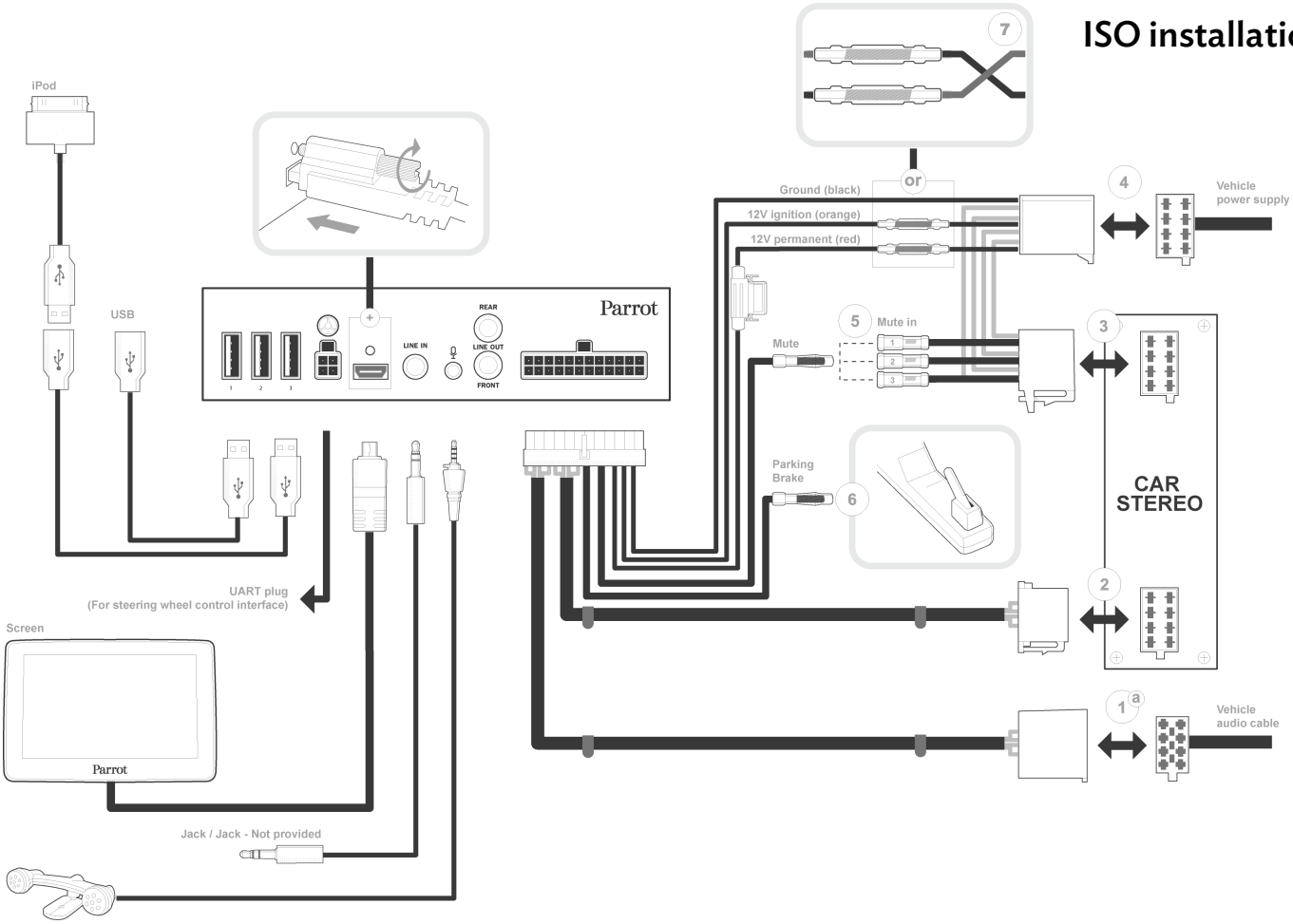

# Audio system with amplifier

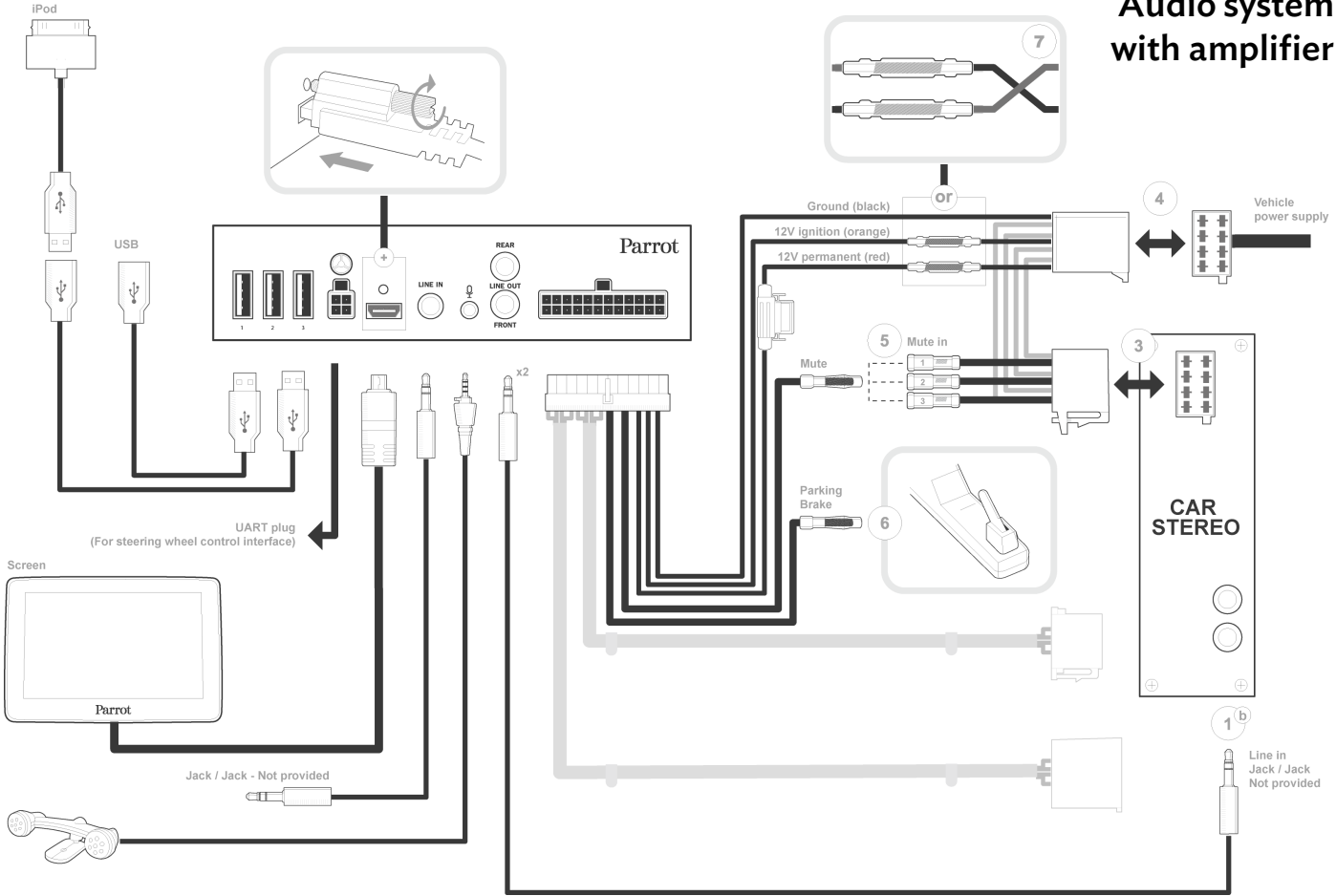

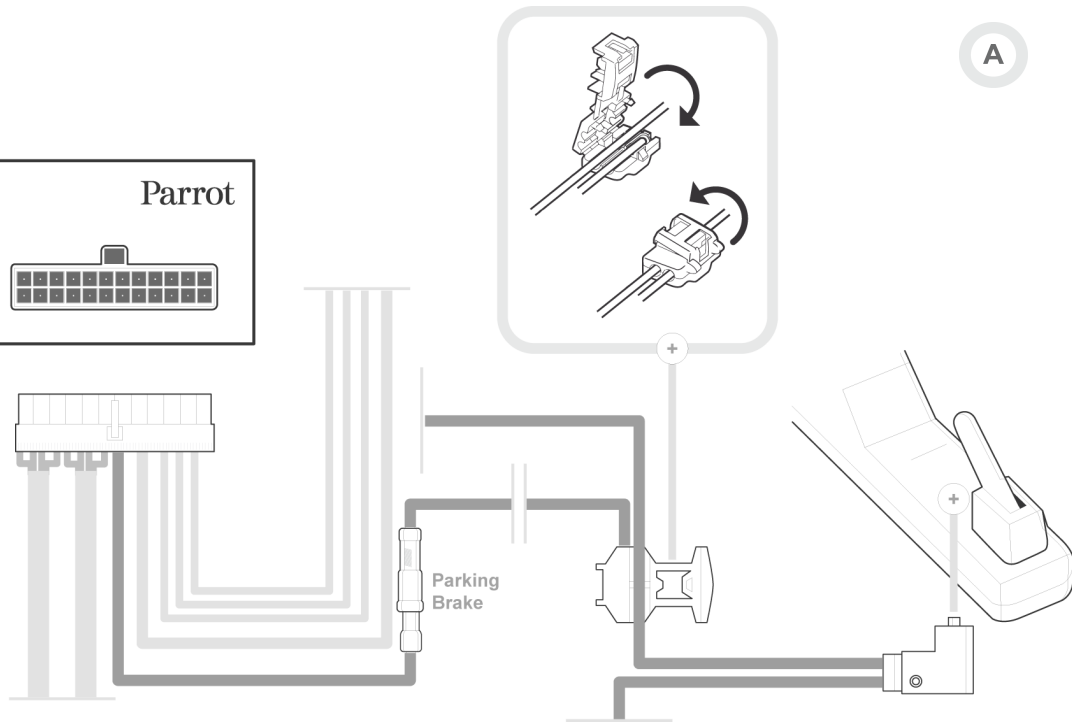
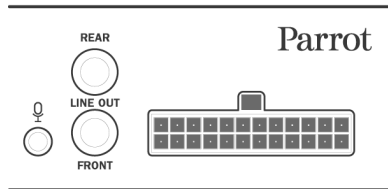



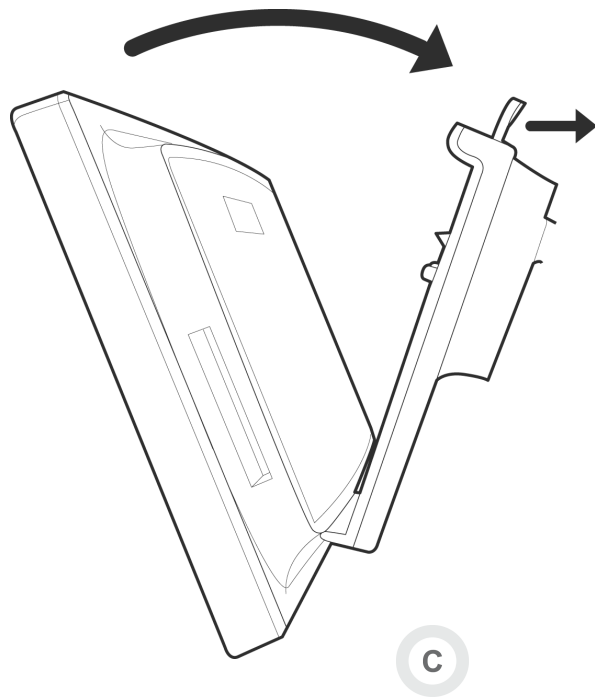
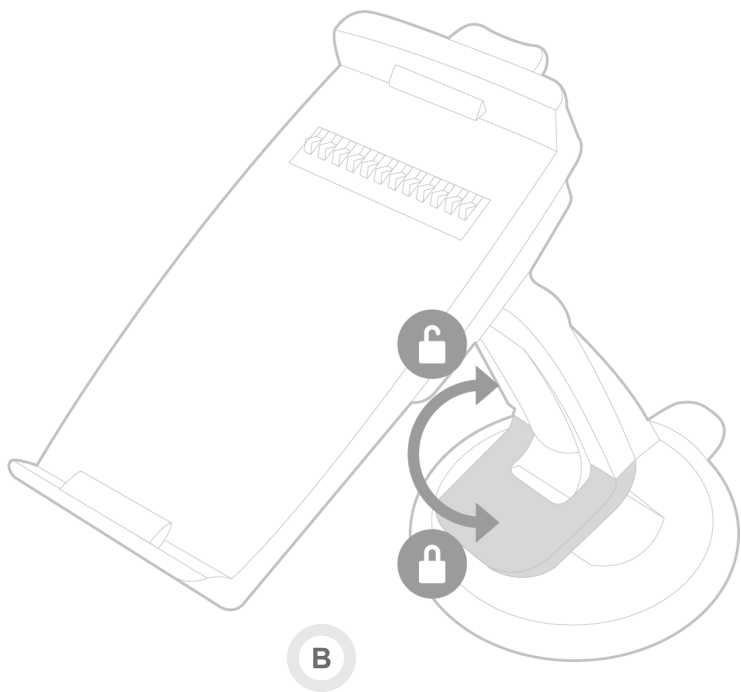

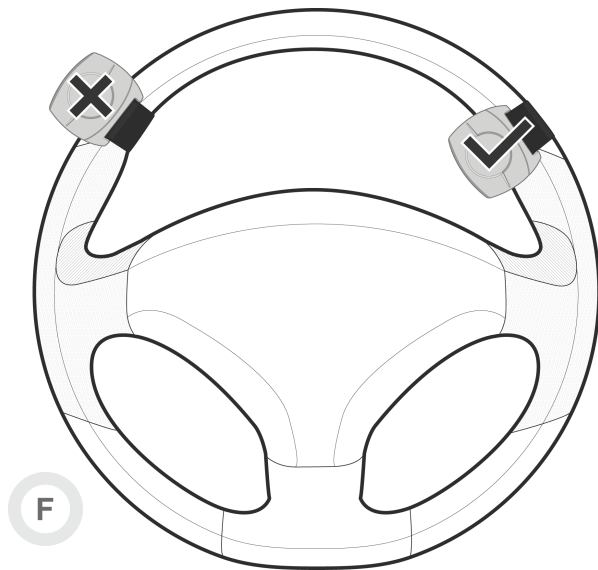
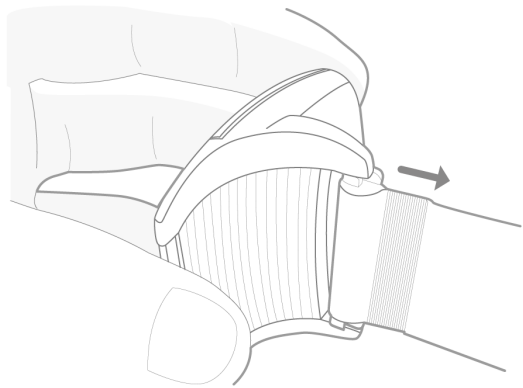
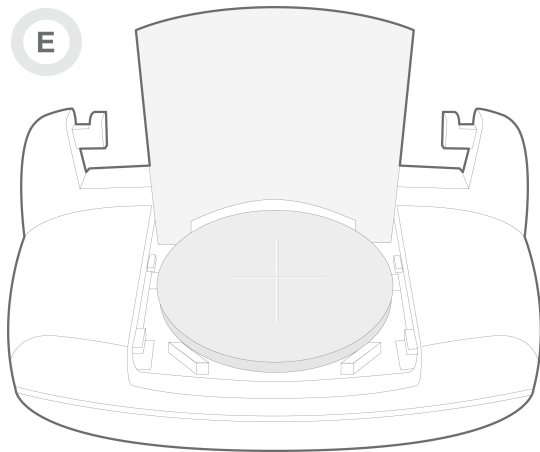
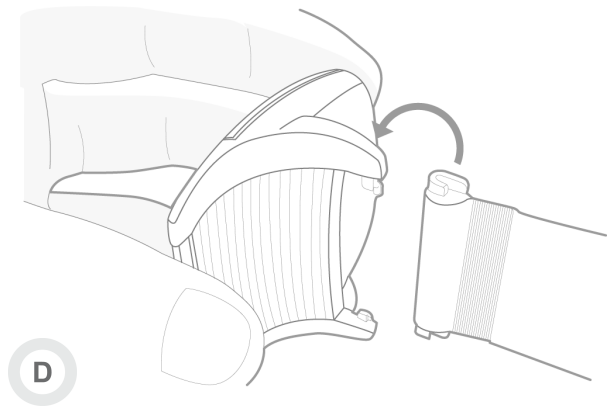

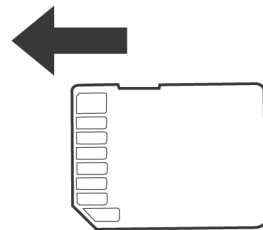
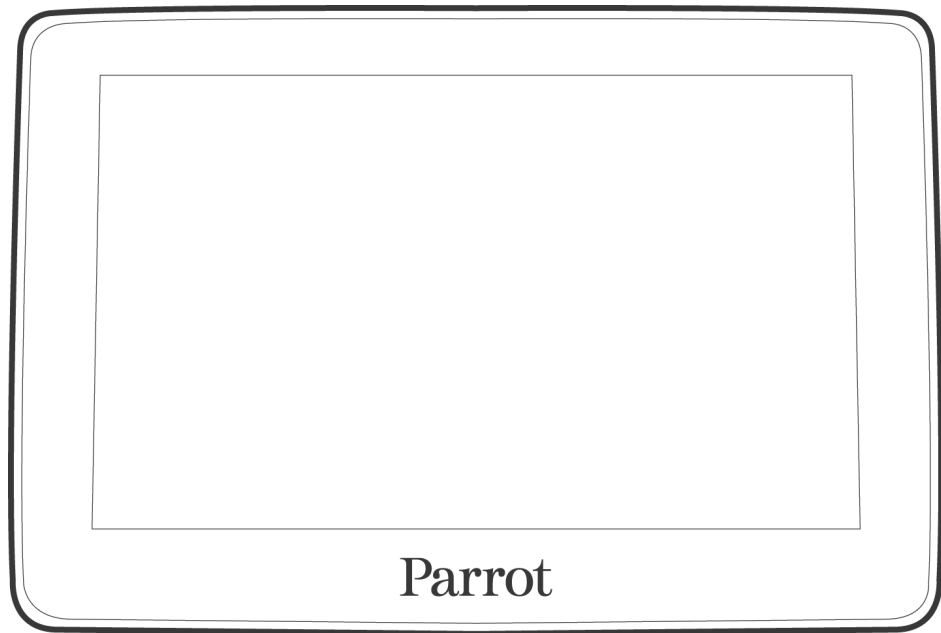



# Quick start guide



## Content

Before you begin	p.13
Installation	p.14
Getting started	p.17
Phone	p.20
Music	p.20
Internet	p.22
Video	p.24
Troubleshooting	p.24
General information	p.25

## Before you begin

---

### About this guide

---

In order to limit our paper consumption and as part of our environmentally friendly and responsible approach, Parrot prefers to put user documents online rather than print them out. This simplified guide to the Parrot ASTEROID Tablet is therefore limited to providing you with the main instructions that will make it easy for you to use the device. More information can be found on the support section of our website, [www.parrot.com](http://www.parrot.com): the full manual, FAQs, tutorials, and more.

*Note: iPod® and iPhone® (in iPod mode) will be referred to as an "iPod" in this manual.*

### Software updates

---

Download the latest update for free (and consult the update procedure) on the Parrot ASTEROID Tablet support page on our website [www.parrot.com](http://www.parrot.com). These updates will enable you to receive new features and improve the product's compatibility.

*Note: You can also download the Parrot ASTEROID Tablet's updates while connected to the Internet. The availability of an update is indicated on the notification bar.*

### Warnings

---

All functions requiring an increased attention should only be used while the vehicle is stationary. Your safety and the one of the other road users prevails over phone calls, music and driving assistance applications. Be responsible: drive carefully and pay full attention to your surrounding. Parrot denies any liability should you choose not to respect this warning.

Use the Parrot ASTEROID Tablet with a reasonable volume level so that you can hear all external noises while driving.

The Parrot ASTEROID Tablet includes NdFeB magnets which can damage objects sensitive to magnetic fields (pacemakers, credit cards, mechanical clocks...).

The Parking Brake wire of Parrot ASTEROID Tablet's ISO cable detects whether or not the parking brake is on. It must be connected following the installation instructions provided in this document. Incorrect installation or connection may be dangerous and illegal in many states / countries. Under no circumstances should the screen within the driver's field of vision broadcast any videos while the vehicle is moving. The same applies to any applications other than those for driving or navigation assistance.

If you attempt to use an application that is not

intended for navigation or driving assistance when you are driving, an on-screen warning will be displayed. To watch a video on the Parrot ASTEROID Tablet's screen, make sure that the vehicle is stopped in a safe area and that the parking brake is on.

## SD Card

---

An SD card is included with the Parrot ASTEROID Tablet. It allows you to store music tracks and applications which are not already installed on the Parrot ASTEROID Tablet. The insertion of the SD card into the Parrot ASTEROID Tablet is mandatory to use audio-on-demand and navigation applications.

# Installation

---

## Before you begin

---

*Note: We advise our customers to have the Parrot ASTEROID Tablet fitted by a certified Parrot installer.*

Installing the Parrot ASTEROID Tablet is done by inserting it between the car stereo and the vehicle.

*Note: If your car stereo is not fitted with ISO connectors, you need to purchase an ISO adapter cable to simplify the wiring procedure. Refer to the Vehicle compatibility section on the Parrot ASTEROID Tablet support page to check whether an ISO adapter is necessary on your vehicle.*

Start by removing the car stereo from your vehicle. You may need release keys to do so.

Refer to your car stereo's wiring diagram.

Before you install the individual components, check that the installation locations have been selected in such a way that the cable length is sufficient to connect every element. Once the installation is complete, make sure that no cables are pinched or trapped.

The connection number indications in the next sections correspond to the connections represented on the diagrams p.6 / 7.

## Connecting the audio cable

---

Join the vehicle audio cable to the connector of the Parrot ASTEROID Tablet (Connections 1A and 2).

If your vehicle is equipped with an amplifier, use the Front and Rear Line Out outputs on the electronic box to avoid saturation problems such as popping in the speakers, background noise etc. Use one or two jack cable(s) to connect the Parrot ASTEROID Tablet Line out outputs to your vehicle audio system (diagram p.7).

## Connecting the power cable

---

1. Unplug the battery before installing the power cable.
2. Connect the ISO male connectors of the Parrot ASTEROID Tablet to the car stereo (Connection 3).
3. Join the vehicle's power supply cable to the ISO female connector of the Parrot ASTEROID Tablet (Connection 4).

The red wire of the Parrot ASTEROID Tablet cable must correspond to the constant +12V supply, the orange wire to the ignition +12V and the black wire to ground. Check that the orange wire is not connected to the constant +12V supply, as you could run down the vehicle's battery.

*Note: In order to check the wiring, connect the screen before placing it on the dashboard. Refer to the Checking the wiring section for more information.*

On some vehicles, there is no ignition +12V on the vehicle's connectors. You must therefore connect the orange power supply wire to the fuse box or another ignition power source.

### Connecting the mute cable

The mute function is used to cut the sound of your car stereo to enable the sound of the Parrot ASTEROID Tablet (music, phone calls etc.). Mute in 1, mute in 2 and mute in 3 are only suggested mute locations : the choice of the mute-in jack depends on your car stereo's configuration. Test and verify the mute on the vehicle then connect the free yellow wire on the ISO cable to the audio system's corresponding mute-in jack (connection 5).

### Connecting the parking brake cable

The parking brake cable allows you to use the video function of the Parrot ASTEROID Tablet when the parking brake is engaged. If this cable is not connected to the vehicle parking brake signal cable, the video function will never be available (diagram A p.8).

1. Connect the provided extension lead to the

Parrot ASTEROID Tablet green parking brake cable.

2. Locate the parking brake signal cable of your vehicle.
3. Install the Parrot ASTEROID Tablet parking brake extension lead and the parking brake signal cable on the provided crimp connector.
4. Fold the crimp connector twice (diagram A p.8).

### Installing the electronic box

Avoid installing the electronic box near heating or air-conditioning system or on a spot directly exposed to sunlight.

Make sure the electronic box stays fixed once it is installed and that it will not move while you are driving. Ensure that sufficient space is provided around the heat sink of the product to ease heat removal.

Carefully reinstall the car stereo. Do not force. If you are short of space behind the car stereo to install the electronic box, consider installing it in the glove box.

*Warning : Do not touch the electronic box while in operation. Its surface temperature can be high.*

### Checking the wiring

To perform the installation check, turn the ignition on then off once the Parrot ASTEROID Tablet is installed: the message "Goodbye!" must be displayed.

If it is not the case, it is necessary to inverse the positions of the red and orange wires. Indeed, the red wire of the power cable must be connected to the permanent 12V, the orange wire to the 12V ignition and the black wire to the ground. This can be done simply by reversing both fuse holders located on the Parrot wiring (connection 7).

### Installing the microphone

The optimum location for the microphone is in the centre of the vehicles roof near the rear view mirror. The microphone ideally needs to be less than 60cm's from the users mouth pointing directly towards them with no obstructions.

Please take care when routing the microphone cable through the vehicle to the desired location, we recommend routing alongside existing manufacture's wiring looms securing as you go making sure the microphone cable is not pinched or trapped.

*Warning: Do not run the microphone cable in such a way as to obstruct or interfere with the vehicles operation or cause injury to its occupants. In*

particular vehicle safety device such as airbags and other SRS systems.

### Installing the USB cables

---

Connect the USB cables to the Parrot ASTEROID Tablet. We recommend you connect all audio cables to the Parrot ASTEROID Tablet even if you do not plan on using them. Route the audio cables to a suitable location in your vehicle such as the glove box or arm rest compartment. It may be necessary to drill a hole in your dashboard to do so. Avoid using USB extension cables.

Make sure you connect the iPod / iPhone cable to its specific USB port. "iPod" is written above it.

To guarantee an optimal reception quality we recommend you do not connect your internet USB key 3G on the Parrot ASTEROID Tablet directly: use the USB cable to install your device on the dashboard (or any other open area).

### Installing the screen

---

**Warning:** Avoid any installation which could hinder the use of any important command or hinder the driver's visibility. Do not install the Parrot ASTEROID Tablet in the airbag deployment area or in a possible head impact area. Make sure it is not exposed to the air stream from air vents.

The cradle can be mounted on the windscreen or

on the circular part which is to be stuck on the dashboard.

To make sure the adhesive tape adheres well :

- clean the area with an appropriate cleaning product before sticking the support ;
- once you have stuck the support on the dashboard, wait for approximately 2 hours without handling it.

To mount the cradle, clean the selected location and press the suction cup against the windscreen or the circular part and lift the locking lever until the mounting kit is correctly fixed (diagram B p.9)

The cooling and heating cycle inside your vehicle may cause the suction cup to detach from the windscreen. Make sure the suction cup is properly affixed to the windscreen each time you use the Parrot ASTEROID Tablet. If it is not the case, the device may fall whilst driving. Clean the windscreen and reinstall the suction cup if necessary.

Install the screen on the mounting kit starting with its lower magnetic part.

Remember to remove your screen when leaving the vehicle to avoid tempting any would-be thieves and to prevent prolonged exposure to sunlight. Lift the lever located above the screen to remove it from the cradle. (diagram C p.9).

### Installing the remote control

---

Install the remote control on the steering wheel (diagram D p.10) or stick it on the dashboard using the second support. Do not install the remote control on the outside of the steering wheel and ensure it does not get in the way when driving (diagram F p.10).

Make sure it is securely attached, so that it does not move when you are driving.

*Note: The remote control only works with a 3V CR2032 battery. Make sure the battery is correctly positioned before inserting it into the remote control (diagram E p.10).*



# Getting started

---

## Home screen

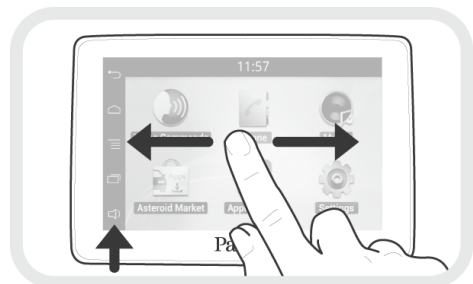

---

You get to the home screen when the Parrot ASTEROID Tablet turns on. The navigation buttons are on the left side of the screen.



Slide your finger horizontally to the left. You will discover more space for adding functions shortcuts.

Touch an icon to get to the corresponding function. Touch the **Applications** icon for instance. The list of the available applications is displayed. Slide your finger to browse through the applications list.

Press  to get back to previous menu. Press  to get to the home screen.

Press  to access the pop-up menu corresponding to the current application. The pop-up menu allows you to change several

settings or to access more functions.

Press  to display the last applications used or currently in use.

Press  to adjust the volume. Then slide the cursor to the left or to the right.

## Personalizing the home screen

---

To add an application shortcut on your home screen:

1. Tap **Applications**.
2. Press and hold the application icon you are interested in.
3. Drag the icon to the home screen where you want to add it.

To remove an application shortcut:

1. Press and hold the shortcut you want to remove.
2. Drag the icon upwards to the **Remove** indication. When the icon turns red, lift your finger.

## Changing settings

---

To change the Parrot ASTEROID Tablet settings, tap **Applications**, then **Settings**. You can also tap , then **Settings**.

## Pairing the remote control

---

To use the Parrot ASTEROID Tablet remote control, you must first pair it with the screen. To do so:

1. In the **Settings** menu, tap **Remote controls** > **Wireless controller**.
2. Tap **Pair now**.
3. Press a button on the remote control.
4. Select the location of your remote control on the screen of the Parrot ASTEROID Tablet.

## Using the remote control

---

Slide your finger on the touch sensitive pad while making circles to modify the volume. Slide your finger clockwise to increase the volume. Slide your finger counterclockwise to decrease the volume.



Slide your finger to the right on the touch sensitive pad to skip to the next track. Slide your finger to the left to get back to the previous track.

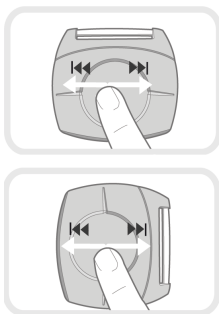

*Note* : If the remote control is installed on the left side of your steering wheel, the procedure above is reversed.

Press the touch sensitive pad to pause / resume playback.

Press the  button to start vocal music search. Refer to the **Using vocal music search** for more information.

Press the SOURCE button to select the source of your audio files.

Press the  and  buttons to make, accept or refuse calls. Refer to the **Phone** section for more information.

*Note* : Do not leave the remote control in your bag or pocket to avoid discharging its battery.

## Connecting a phone via Bluetooth

*Note* : Refer to the compatibility page of our website to check if your phone is compatible with

the Parrot ASTEROID Tablet and to consult the specific pairing procedures for the most common phones : [www.parrot.com/uk/compatibility](http://www.parrot.com/uk/compatibility).

If you are using the Parrot ASTEROID Tablet with your phone for the very first time, you must initially pair both devices. Once your telephone is paired with the Parrot ASTEROID Tablet, the 2 devices will automatically connect when they are turned on (as well as *Bluetooth*® features) and in proximity of each other.

1. In the Settings menu, press Wireless & networks > Bluetooth.
2. If necessary, activate the Bluetooth and Discoverable options.
3. From your phone, search for *Bluetooth* peripherals and select «Parrot ASTEROID Tablet».
4. The pairing procedure depends on which telephone model you have:
  - If the phone asks you to enter the *Bluetooth* PIN code, enter “0000”.
  - If the Parrot ASTEROID Tablet and your phone display two codes, verify that the codes are identical, then either confirm or invalidate.
    - > The Parrot ASTEROID Tablet screen will display “Pairing successful”.

*Note* : Depending on the model of your phone, you may need to authorize the connection to the Parrot ASTEROID Tablet to allow further automatic connections. Refer to the user guide of your phone for more information.

## Connecting two phones via Bluetooth

To activate multipoint telephony and connect two phones :

1. Tap Phone.
2. Tap  then Bluetooth > Options.
3. Activate the Multipoint Telephony option.

When the Parrot ASTEROID Tablet is switched on, it attempts to connect to all paired phones in the vehicle. If there are more than two paired phones in the vehicle, the device connects to the two phones with the oldest pairing.

When two phones are connected to the Parrot ASTEROID Tablet, one of them becomes the active phone and the other is the secondary phone. By default, the active phone is the one with the oldest pairing to the Parrot ASTEROID Tablet.

You can receive calls to the active or secondary phones.

Only the phonebook for your active phone may be accessed through the Parrot ASTEROID Tablet.

You can only make calls using the active phone. However, you can easily switch between the connected phones. To do so :

1. Tap Phone.
2. Tap , then Phone.
3. Select the active phone.

### Synchronising the phonebook

With most of the phones supporting Bluetooth technology, the phonebook is automatically synchronized in the system's memory. Each time you change your directory, synchronisation will start automatically the next time the Parrot ASTEROID Tablet and your phone are connected.

*Warning: Only the contacts stored in the phone memory are synchronized. If your contacts are stored in your SIM card memory, transfer them onto your phone memory.*



*Note: Depending on the model of your phone, you may need to authorize the access to your contacts to the Parrot ASTEROID Tablet. Refer to the user guide of your phone for more information.*

The automatic synchronization is limited to 5000 contacts (or phone numbers) for each paired phone.

## Phone

### Receiving a call

An incoming call is indicated by a ringtone. The name of the caller is announced if his number is recorded in the phonebook of the phone connected to the Parrot ASTEROID Tablet.

- To answer the call, press the  button of the remote control or the green button on the screen. Press the  button of the remote control or the red button on the screen to end the call.
- To refuse the call, press the  button of the remote control or the red button on the screen.



### Making a call via voice recognition

You can make a call using voice recognition directly after automatic synchronization. The Parrot ASTEROID Tablet will automatically recognize the contact you wish to call.

1. Press the  button to launch the voice recognition feature.
  - > The Parrot ASTEROID Tablet asks you the name of the contact you want to call.
2. Say the name of the contact and the type of number («WORK», «MOBILE»...) if there

are several numbers associated to your contact.

> The call is automatically launched if the voice tag is correctly understood. If it is not the case, a confirmation message is asked. Confirm by saying «YES» or «CALL».

*Note: At any time, press the  button of the remote control or the  button on the screen to exit voice recognition mode.*

### Making a call

1. Tap Phone > Contacts.
2. Tap the contact to call him or choose between the different numbers of this contact («OFFICE», «MOBILE»...).

# Music

---

*Note: Several minutes of loading may be necessary when connecting your audio peripheral (USB / SD / iPod) to the Parrot ASTEROID Tablet for the first time, particularly if you are using audio peripheral with a large capacity or containing many audio files. This loading time will allow your audio files to be accessible via voice recognition.*

## Using vocal music search

---

The voice recognition function allows you to select the artist / album you want to hear via voice recognition. This function is only available if you are using the Parrot ASTEROID Tablet with a USB / SD / iPod peripheral.

1. Press the  button on the remote control or tap Voice Commands on the screen.
2. Say the name of the artist / album when asked to do so.
  - > The list of audio sources connected to the Parrot ASTEROID Tablet and applications compatible with the vocal music search function which contain the artist / album that you selected will appear.

*Note: Check the albums and artists names in the metadatas of your music files. These names may be different from the ones displayed on your music*

*files titles.*

## iPod

---

1. Connect your iPod to the iPod cable.
2. Press the **SOURCE** button on the remote control (or tap Player on the screen) and select iPod. You can also tap Browse to browse through the content of your iPod.
3. Tap track to start playback.

*Note : Tap  to adjust several settings (audio, repeat, random).*

## SD card

---

You can use the following SD cards (with adapter if necessary) with the Parrot ASTEROID Tablet : SD, micro SD , mini SD, SDHC, mini SDHC, micro SDHC. The SD card capacity must not exceed 32Gb.

Only MP3, AAC or WMA formats are supported.

1. Insert the SD card into the appropriate slot located on the right of the screen, with the contact surface facing you (diagram G p.11).
2. Press the **SOURCE** button on the remote control (or tap Player on the screen) and select SD. You can also tap Browse to browse through the content of your SD card.

3. Tap track to start playback.

*Note : Tap  to adjust several settings (audio, repeat, random).*

## USB storage device

---

The Parrot ASTEROID Tablet is compatible with the majority of USB keys / MP3 audio player / external hard drive. There is no restriction in terms of capacity of USB keys.

Only MP3, AAC or WMA formats are supported.

1. Connect your USB device to the USB cable.
2. Press the **SOURCE** button on the remote control (or tap Player on the screen) and select USB. You can also tap Browse to browse through the content of your USB storage device.
3. Tap track to start playback.

*Note : Tap  to adjust several settings (audio, repeat, random).*

## Audio player connected via Bluetooth

---

*Note: The Parrot ASTEROID Tablet allows you to use the telephone and audio streaming functions from 2 different phones without having to disconnect one of them.*

You can use the Parrot ASTEROID Tablet to

listen to songs stored on your mobile phone or *Bluetooth* audio device. To do so, your phone / audio device must support the *Bluetooth* A2DP profile (Advanced Audio Distribution Profile). If you are using a *Bluetooth* audio player for the first time, you have to pair both devices. If both devices are already paired:

1. Press the **SOURCE** button on the remote control (or tap *Player* on the screen) and select *Bluetooth Audio*.
2. Start playback on your *Bluetooth* audio player.

## Car radio

To get back to your car radio audio output, press the **SOURCE** button on the remote control (or tap *Music* on the screen) and select *Car radio*.

## Screen commands

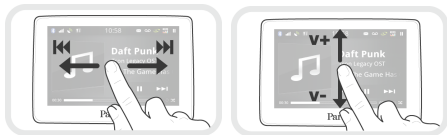

While playing a music track or the radio:

- tap the screen to pause / resume playback or mute the radio ;
- slide your finger upwards to increase the volume ;

- slide your finger downwards to decrease the volume.

While playing a music track (except audio players connected using a jack / jack cable):

- slide your finger to the right to skip to the next track ;
- slide your finger to the left to get back to the previous track.

*Note* : If you are using the Parrot ASTEROID Tablet with an audio player connected via *Bluetooth*, these commands are only available if your audio player supports the *AVRCP* profile (*Audio/Video Remote Control Profile*).

## Internet

*Warning*: Internet connection via a 3G / 4G key requires a subscription offer with a telephone operator. Using this service can result in significant roaming charges. Check the conditions of your subscription and consumption tracking with your operator. Parrot disclaims any liability for associated costs.

## Using a 3G / 4G key

*Note*: Refer to the compatibility section of the Parrot ASTEROID Tablet on our website to get the list of 3G / 4G keys compatible with the Parrot ASTEROID Tablet.

1. Connect a 3G / 4G key to the Parrot ASTEROID Tablet with a USB cable.  
> A pop-up will appear.
2. Enter your PIN code then tap **ENTER**. Check the *Memorise* option if you do not want to enter the PIN code each time you use the Parrot ASTEROID Tablet with this 3G / 4G key.

*Note*: You will be able to change this setting by selecting *Settings* > *Wireless & networks* > *Mobile networks settings*. Among the mobile access devices, select your 3G / 4G key, tap *Forget PIN code* > *Forget*.

3. If necessary, select your APN (Access Point Name) from the suggested list. This information is available in the documentation provided with your 3G / 4G key. If your APN is not in the list, you can add it by selecting Settings > Wireless & networks > Mobile networks settings.
4. Among the mobile access devices, select your 3G / 4G key.
5. Select Access point > Other > Preset access points.
6. Wait for approximately 30 seconds until the connection is established. You can also press the ↩ button and browse the menus while the connection is being established.

### Sharing a phone 3G connection via Bluetooth

If you have a telephone that supports the DUN (Dial-Up Networking) or PAN (Personal Area Network) *Bluetooth* profiles, connecting your telephone via *Bluetooth* to the Parrot ASTEROID Tablet will allow for sharing of the telephone's 3G connection.

*Note: Refer to the compatibility page of our website to check if your phone allows 3G connection sharing via Bluetooth and to consult the corresponding procedure : [www.parrot.com/uk/compatibility](http://www.parrot.com/uk/compatibility).*

1. Allow connection sharing on your telephone. This procedure will vary according to your telephone model. Refer to the compatibility page of the Parrot ASTEROID Tablet for more information.
2. Connect your telephone to the Parrot ASTEROID Tablet via *Bluetooth*.
3. On the Parrot ASTEROID Tablet, select Settings > Wireless & network settings > Mobile Networks settings > Mobile Access devices.
4. Select your APN (Access Point Name) from the suggested list, then check Select.

### Sharing a phone 3G connection via USB

If you have a telephone that supports 3G connection sharing via USB, connecting your telephone to the Parrot ASTEROID Tablet using a USB / micro-USB cable (not provided) will allow for sharing of the telephone's 3G connection.

*Note: Refer to the compatibility page of our website to check if your phone allows 3G connection sharing via USB and to consult the corresponding procedure : [www.parrot.com/uk/compatibility](http://www.parrot.com/uk/compatibility).*

1. Make sure that your phone's keypad is unlocked, then connect the phone to the Parrot ASTEROID Tablet using a USB cable/

micro-USB. You can also connect the phone using the USB extension cable provided with the Parrot ASTEROID Tablet. This connection also enables you to recharge your phone's battery.

2. If necessary, select your APN (Access Point Name) from the suggested list, then check the option Select. You can then modify this setting by selecting Settings > Mobile Networks settings > Mobile Access device.  
> A pop-up window indicating that USB connection sharing has been activated will appear.

*Note: Refer to the user guide of your phone for more information.*

### Connection to a Wi-Fi network

If your smartphone can be used as a wireless router or if a Wi-Fi® network is available next to your vehicle:

1. In the Parrot ASTEROID Tablet Settings menu, tap Wireless & networks > Wi-Fi.
2. Activate the Wi-Fi option.
3. Tap Wi-Fi settings.  
> The list of available Wi-Fi networks is displayed.
4. Select the Wi-Fi network.

5. Enter the password if necessary.

### Using the applications

---

Several types of applications are available with the Parrot ASTEROID Tablet: music, geolocation, driver assistance...

All applications may not be available in all countries. The use of some applications may need prior subscription.

The Parrot ASTEROID Tablet is a multitasking device: several applications can run simultaneously. For example, you can listen to a Webradio station and use a driver assistance application at the same time.

For more information about installing and using the available applications, refer to the ASTEROID Market web page: [www.parrotasteroid.com](http://www.parrotasteroid.com).

## Video

---

*Warning : The Parrot ASTEROID Tablet video function is dangerous and illegal in most countries if it is used while driving. Consequently this function is only available when the vehicle is stationary. To watch a video on the Parrot ASTEROID Tablet, park your vehicle and set your parking brake.*

### Watching videos stored on a SD card

---

The Parrot ASTEROID Tablet allows you to watch videos stored on a SD card. Only the MP2, MP4, H263, H264, WMV and SPARK formats are supported.

1. Insert the SD card into the appropriate slot (diagram G p.11).
2. Tap Applications > Gallery.
3. Select the video by tapping the corresponding icon.

## Troubleshooting

---

### Before you begin

---

Make sure the “Goodbye” message is displayed on the Parrot ASTEROID Tablet screen when you turn the ignition off. Refer to the Checking the wiring section for more information.

Make sure you have the latest software update on your Parrot ASTEROID Tablet. To do so, select Settings > About > Device Version. Compare this number with the one on the Parrot ASTEROID Tablet support page on our website [www.parrot.com](http://www.parrot.com).

*Note: You can also download the Parrot ASTEROID Tablet's updates while connected to the Internet. The availability of an update is indicated on the notification bar.*

### Problems while using the phone function

---

Make sure your phone is compatible with the Parrot ASTEROID Tablet. To do so, refer to the compatibility page on our website: [www.parrot.com/uk/compatibility](http://www.parrot.com/uk/compatibility).

If your phone is compatible with the Parrot ASTEROID Tablet and if you already have the latest software update:

1. Delete the pairing on the Parrot ASTEROID Tablet. To do so, tap Settings > Wireless &

networks > Bluetooth settings. Then click on the arrow besides your phone and tap Disconnect & unpair.

2. On your phone, erase the Parrot system from the list of *Bluetooth* peripherals (or reboot your iPhone).
3. Repeat the pairing procedure for the 2 devices.

### Problems while using the music function

Reboot your iPod / iPhone before connecting it to the Parrot ASTEROID Tablet. To reboot your iPod / iPhone:

- iPod: press Menu and the centre button simultaneously until the iPod reboots.
- iPhone / iPod touch: Press the On/Off button and the Home button simultaneously until the iPhone reboots. Do not touch the screen when the message “Slide to shutdown” appears.

*Note: this procedure will not erase any of your data.*

Some problems may occur if the iPod / SD card / USB device is already connected to the Parrot ASTEROID Tablet before you turn on the ignition. Connect the iPod / SD card / USB device once the ignition is turned on.

### For more information

Refer to the Parrot ASTEROID Tablet support page on our website [www.parrot.com](http://www.parrot.com).

## General information

### **Warranty**

Without prejudice of legal warranty, Parrot products are warranted during 1 year from the date of purchase for defects in materials and workmanship, provided that no deterioration to the product has been made, and upon presentation of proof of purchase (invoice) to the retailer. Warranty does not cover: upgrading of the software items of the Parrot products with Bluetooth cell phones for compatibility purpose, data recovery, deterioration of the external aspect due to normal wear of the product, any damage caused by accident, misuse, misapplication, or non-Parrot products. Parrot is not responsible for storage, loss or damaged to data during transit or repair. Any product wrongfully declared to be defective will be returned to sender and inspection, process and carriage costs will be invoiced to him.

### **Modifications**

The explanations and specifications in this guide are given for information purposes only and may be modified without prior notice. They are deemed to be correct at time of going to press. The utmost care has been taken when writing this guide, as part of the aim to provide you with accurate information. However, Parrot shall not



be held responsible for any consequences arising from any errors or omissions in the guide, nor for any damage or accidental loss of data resulting directly or indirectly from the use of the information herein. Parrot reserves the right to amend or improve the product design or user guide without any restrictions and without any obligation to notify users. As part of our ongoing concern to upgrade and improve our products, the product that you have purchased may differ slightly from the model described in this guide. If so, a later version of this guide might be available in electronic format at Parrot's website at [www.parrot.com](http://www.parrot.com).

### Correct disposal of This Product (Waste Electrical & Electronic Equipment)

This marking  shown on the product or its literature, indicates that it should not be disposed with other household wastes at the end of its working life. To prevent possible harm to the environment or human health from uncontrolled waste disposal, please separate this from other types of wastes and recycle it responsibly to promote the sustainable reuse of material resources.

Household users should contact either the retailer where they purchased this product, or their local government office, for details of where and how they can take this item for

environmentally safe recycling. Business users should contact their supplier and the terms and conditions of the purchase contract. This product should not be mixed with other commercial wastes for disposal.

### Registered Trademarks

Parrot and the Parrot logo are registered trademarks of PARROT SA.

The *Bluetooth* word mark and logos are registered trademarks owned by *Bluetooth* SIG, Inc. and any use of such marks by Parrot S.A. is under license. Bluetooth QDID : B013841, B013839, [-]

"Made for iPod / iPhone" means that an electronic accessory has been designed to connect specifically to iPod or iPhone, respectively, and has been certified by the developer to meet Apple performance standards. Apple is not responsible for the operation of this device or its compliance with safety and regulatory standards.

iPod, iPod Touch and iPhone are trademarks of Apple Inc, registered in the US and others countries

Wi-Fi is a registered trademark of the Wi-Fi Alliance.

All other trademarks mentioned in this guide are protected and are the property of their respective owners.

### FCC Compliance Statement

This device complies with part 15 of the FCC rules. Operation is subject to the following two conditions:

- (1). this device may not cause harmful interference, and
- (2). this device must accept any interference received, including interference that may cause undesired operation.

Note: The manufacturer is not responsible for any radio or tv interference caused by unauthorized modifications to this equipment. Such modifications could void the user's authority to operate the equipment.

Canada Class B statement: This Class B digital apparatus complies with Canadian ICES-003.

### Declaration of conformity

Parrot SA, 174 quai de Jemmapes, 75010 Paris, France, declare under their sole responsibility that the product described in this user guide complies with technical standards EN300328 (v1.8.0), EN301489-1/-17(v2.1.1), EN300220-2 (V2.3.1), EN300440, EN60950-1: 04/2006 / A11: 2009 / A1 : 2010 / A2 : 2011, EN 60065 : 05/2002 / A1 : 05/2006 / A11 : 2008 / A2 : 2010, following the provision of Radio Equipment and Telecommunication Equipment directive 1999/5/

EC R&TTE, and with the requirements of directive EMC 2004/108/CE, directive 2006/95/CE on low voltage equipment and 72/245/CEE Automotive directive amended by the 2009/19/CE directive.

Parrot S.A.

Copyright © 2012 Parrot. All Rights Reserved.

# Guide d'utilisation rapide



## Sommaire

Avant de commencer	p.27
Installation	p.28
Première utilisation	p.31
Téléphone	p.34
Musique	p.35
Internet	p.37
Vidéo	p.38
En cas de problème	p.39
Informations générales	p.40

## Avant de commencer

### A propos de ce guide

Afin de limiter notre consommation de papier et dans le cadre de notre démarche aussi responsable et respectueuse que possible de l'environnement, Parrot privilégie la mise en ligne des documents utilisateurs plutôt que leur impression. Ce guide simplifié du Parrot ASTEROID Tablet se limite donc à vous fournir les principales instructions qui vous permettront d'utiliser facilement cet appareil. Vous trouverez plus d'informations sur la section Support de notre site web [www.parrot.com](http://www.parrot.com) : notice complète, FAQ, didacticiels...

*Note : Pour une meilleure lisibilité, l'iPod® et l'iPhone® seront désignés par le terme "iPod" dans ce manuel.*

### Avertissements

Les fonctions requérant une attention prolongée doivent uniquement être utilisées lorsque le véhicule est à l'arrêt. Votre sécurité et celle des autres usagers de la route prime sur les appels téléphoniques, la musique ou les applications d'aide à la conduite. Soyez responsable : conduisez prudemment et prêtez attention à votre environnement. Parrot dégage toute responsabilité si vous choisissez d'ignorer cette

mise en garde.

Le fil "Parking Brake" du câble ISO du Parrot ASTEROID Tablet permet de détecter si le frein à main est enclenché ou non. Il doit être connecté conformément aux instructions d'installation décrites dans le présent document. Toute installation ou connexion incorrecte peut être dangereuse et illégale dans de nombreux états / pays. L'écran dans le champ de vision du conducteur ne doit en aucun cas diffuser de vidéos lorsque le véhicule est en circulation. Il en est de même pour toute application web.

Si vous essayez d'utiliser une application non dédiée à la navigation ou à l'aide à la conduite pendant que vous conduisez, un avertissement s'affichera à l'écran. Pour regarder une vidéo sur l'écran du Parrot ASTEROID Tablet, assurez-vous que le véhicule est à l'arrêt dans un endroit sûr et que le frein à main est enclenché.

Utilisez le Parrot ASTEROID Tablet avec un niveau de volume raisonnable, de manière à pouvoir entendre à tout moment les bruits extérieurs pendant la conduite.

Le Parrot ASTEROID Tablet comporte des aimants de type NdFeB qui peuvent endommager les objets sensibles aux champs magnétiques (pacemaker, cartes de crédit, montres mécaniques...).

## Mise à jour

---

Téléchargez gratuitement la dernière mise à jour de votre produit sur notre site web [www.parrot.com](http://www.parrot.com) section Support. Ces mises à jour vous permettront de bénéficier de nouvelles fonctionnalités et d'améliorer la compatibilité de votre produit.

*Note : Vous pouvez aussi télécharger les mises à jour de votre Parrot ASTEROID Tablet lorsque celui-ci est connecté à Internet. La disponibilité d'une mise à jour vous est indiquée sur la barre de notification.*

## Carte SD

---

Une carte SD est fournie avec le Parrot ASTEROID Tablet. Elle permet d'enregistrer des musiques et certaines applications qui ne sont pas directement sur le Parrot ASTEROID Tablet. L'insertion de la carte SD sur le Parrot ASTEROID Tablet est obligatoire pour utiliser les applications de musique à la demande et de navigation.

## Installation

---

*Note: Nous vous recommandons de faire appel à un professionnel pour cette installation, notamment à l'un de notre réseau d'installateurs agréés.*

### Avant de commencer

---

L'installation du Parrot ASTEROID Tablet consiste à l'insérer entre l'autoradio et le véhicule.

*Note : Les câbles fournis avec le Parrot ASTEROID Tablet sont équipés de connecteurs ISO. Si votre autoradio n'est pas équipé de connecteurs ISO, vous devez vous procurer un câble adaptateur ISO afin de permettre le montage. Consultez la section Compatibilité véhicules sur la page support du Parrot ASTEROID Tablet pour vérifier la nécessité d'un câble adaptateur.*

Commencez par retirer l'autoradio d'origine de votre véhicule. Cette opération peut nécessiter des clés d'extraction.

Consultez le schéma électrique de votre autoradio.

Avant de fixer les différents éléments du Parrot ASTEROID Tablet dans l'habitacle, connectez les différents câbles sur le boîtier électronique. Avant de fixer durablement les composants, contrôlez les longueurs de câbles et vérifiez que

les emplacements soient choisis de sorte que les longueurs de câbles suffisent pour relier les pièces détachées les unes aux autres. Assurez-vous que les câbles du Parrot ASTEROID Tablet ne se retrouvent pas pliés ou coincés à l'issue de l'installation.

Les indications "Connexion #" dans les prochaines sections correspondent aux connexions représentées sur les schémas p.6 / 7.

### Connecter le câble audio

---

Reliez les faisceaux audio du véhicule aux connecteurs du Parrot ASTEROID Tablet (Connexions 1A et 2).

Si votre véhicule est équipé d'un système audio avec amplificateur, utilisez les sorties Jack Line Out Front et Line Out Rear sur le boîtier électronique pour éviter tout problème de saturation (claquement dans les haut parleurs, souffle permanent, etc.). Reliez ces sorties Line Out à votre système audio en utilisant un ou deux câbles jack pour relier le Parrot ASTEROID Tablet à votre système audio (Connexion 1B sur le schéma p.7.

### Connecter le câble d'alimentation

---

1. Débranchez la batterie avant l'installation du câble d'alimentation.
2. Branchez le connecteur ISO mâle du Parrot

ASTEROID Tablet à l'autoradio (connexion 3).

3. Reliez les faisceaux alimentation du véhicule au connecteur ISO femelle du Parrot ASTEROID Tablet (connexion 4).

Le fil rouge du câble doit correspondre au +12V permanent, le fil orange au 12V après-contact et le fil noir à la masse. Vérifiez que votre fil orange n'est pas connecté au 12V permanent, vous risqueriez de décharger la batterie du véhicule.

*Note : Afin de procéder à la vérification de l'installation, connectez d'abord l'écran sans le placer sur le tableau de bord. Consultez la section Vérifier l'installation pour plus d'informations.*

Sur certains véhicules, il n'y a pas de +12V après contact sur les connecteurs du véhicule. Il est alors nécessaire de brancher le fil d'alimentation orange sur la boîte à fusible ou sur une autre source d'alimentation après contact.

### Connecter le câble Mute

La fonction Mute permet d'interrompre le son de votre autoradio pour laisser place au son du Parrot ASTEROID Tablet (musique, communications etc.). Le choix de l'entrée Mute (Mute in 1, mute in 2 ou mute in 3) dépend de la configuration de votre autoradio. Identifiez l'entrée Mute puis connectez-la au fil jaune libre sur le câble ISO (connexion 5).

### Connecter le câble de frein à main

Le câble de frein à main permet d'utiliser la fonction vidéo du Parrot ASTEROID Tablet lorsque le frein à main est serré. Si ce câble n'est pas connecté au câble de signal de frein à main de votre véhicule, la fonction vidéo ne sera jamais disponible (schéma A p.8).

1. Connectez la rallonge du câble de frein à main fournie sur le câble vert du Parrot ASTEROID Tablet (avec l'indication Parking Brake).
2. Repérez le câble de signal de frein à main de votre véhicule. Ce câble relie votre frein à main au voyant frein à main sur votre tableau de bord.
3. Placez la rallonge du câble de frein à main et le câble de signal de frein à main sur le raccord fourni, au niveau de la butée.
4. Repliez le raccord deux fois (schéma A p.8).

### Installer le boîtier électronique

Évitez d'installer le boîtier près du chauffage ou de la climatisation ou à un endroit exposé au soleil.

Assurez-vous que le boîtier reste immobile après son installation. Veillez à laisser de l'espace autour du radiateur du produit pour faciliter l'évacuation de la chaleur.

Une fois le boîtier installé, ne forcez pas lors de la remise en place de l'autoradio. Si la place derrière l'autoradio est insuffisante, envisagez par exemple le démontage de la boîte à gants.

*Avertissement : ne pas toucher le boîtier électronique lorsqu'il est en service. La température de sa surface peut être élevée.*

### Vérifier l'installation

Allumez puis coupez le contact de votre véhicule une fois le Parrot ASTEROID Tablet installé : le message « Au revoir » doit alors s'afficher à l'écran.

Si ce n'est pas le cas, vous devez inverser les positions des fils rouge et orange. En effet, le fil rouge du câble d'alimentation doit être connecté au 12V permanent, le fil orange au 12V après-contact et le fil noir à la masse. Cette opération s'effectue simplement en inversant les deux cosses situées sur le câblage Parrot (connexion 7).

### Installer le microphone

Nous vous recommandons de faire glisser le câble dans la gouttière derrière le joint de la portière.

Si le câble passe au-dessus des pédales, assurez-vous qu'il est bien fixé.

*Avertissement: Ne faites pas passer le câble du*

microphone dans les systèmes de chauffage, de ventilation, de climatisation ou devant les airbags latéraux.

Assurez-vous que le microphone est installé le plus près possible de la tête de l'utilisateur. La distance idéale est de 60 cm. Installez de préférence le microphone près du rétroviseur intérieur.

Orientez le microphone vers la bouche de l'utilisateur.

### **Installation des câbles USB**

Connectez les câbles USB au Parrot ASTEROID Tablet. Nous vous recommandons de connecter tous les câbles du Parrot ASTEROID Tablet, même si vous ne prévoyez pas forcément de les utiliser. Faites ressortir les connecteurs correspondants de votre vide poche ou boîte à gant. Pour cela, il peut être nécessaire de percer un trou à l'intérieur de votre tableau de bord. Dans la mesure du possible, évitez l'utilisation de rallonges USB de plusieurs mètres.

Le câble USB sur lequel vous connecterez la rallonge iPod doit impérativement être connecté au port USB blanc prévu à cet effet. Vous trouverez l'indication "iPod" au dessus de celui-ci.

Afin de garantir une qualité de réception optimale, ne connectez pas votre clé 3G directement sur le Parrot ASTEROID Tablet :

utilisez un câble USB afin de l'installer sur le tableau de bord (ou toute autre zone dégagée).

### **Installer l'écran**

*Avertissement : Evitez toute installation pouvant entraver l'utilisation de commandes importantes ou pouvant réduire la visibilité du conducteur. N'installez pas l'écran là où il pourrait être propulsé par l'ouverture d'un airbag ou à proximité d'une bouche d'aération ou d'air conditionné du véhicule.*

Le support de fixation de l'écran peut être installé sur le pare brise ou sur la pièce circulaire que vous devez tout d'abord coller sur le tableau de bord.

Pour assurer une bonne fixation du support :

- nettoyez la surface de montage avant de coller le support ;
- après fixation du support, patientez environ 2 heures sans le manipuler.

Pour installer le support de fixation, nettoyez l'emplacement sélectionné puis pressez fermement la ventouse contre le pare-brise ou la pièce circulaire et abaissez la gachette de verrouillage jusqu'à ce que le support soit correctement fixé (schéma B p.9).

Le cycle normal de réchauffement et de refroidissement à l'intérieur d'une voiture peut entraîner le décollage de la ventouse. Si la

ventouse n'adhère pas correctement à la surface d'installation, l'appareil peut tomber au cours d'un virage ou en passant sur un ralentisseur. Vérifiez donc l'adhésion de la ventouse à chaque fois que vous utilisez le Parrot ASTEROID Tablet. Nettoyez le pare-brise et réinstallez-la si nécessaire.

Installez l'écran sur le support de montage en commençant par sa partie inférieure aimantée.

Afin d'éviter les risques de vol et d'exposition prolongée au soleil, pensez à retirer votre écran lorsque vous quittez votre véhicule. Pour retirer l'écran du support, appuyez sur la gachette située au dessus de l'écran (schéma C p.9).

### **Installer la télécommande**

Installez la télécommande sur votre volant (schéma D p.10) ou collez-la sur le tableau de bord en utilisant le support avec adhésif. Ne l'installez pas du côté extérieur du volant afin de ne pas vous gêner lors de la conduite (schéma F p.10).

Veillez à ce qu'elle soit fermement attachée afin qu'elle ne bouge pas durant la conduite.

*Note : L'autonomie de la télécommande est assurée par une pile de type 3V CR2032 uniquement. Assurez-vous que la pile est correctement orientée avant de l'insérer dans la télécommande (schéma E p.10).*

# Première utilisation

## Ecran d'accueil

Lorsque le Parrot ASTEROID Tablet s'allume, vous accédez à l'écran d'accueil. Les boutons de navigation se trouvent sur le côté gauche de l'écran.

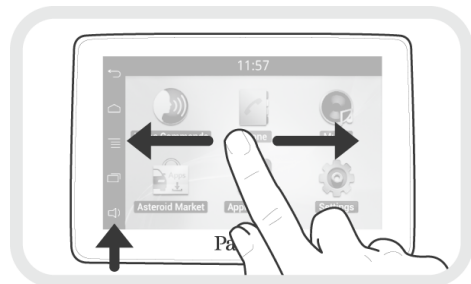



Faites glisser votre doigt sur l'écran vers la gauche. Vous découvrirez plus d'espace pour ajouter des raccourcis vers vos applications ou fonctions favorites.

Touchez une icône pour accéder à sa fonction correspondante. Touchez par exemple l'icône Applications. Vous accédez à la liste des applications disponibles sur votre Parrot ASTEROID Tablet. Faites glisser votre doigt sur l'écran pour parcourir la liste de ces applications.

Pour revenir au menu précédent, appuyez sur .  
Pour revenir directement à l'écran d'accueil,

appuyez sur .

Appuyez sur  pour accéder au menu contextuel correspondant à l'application en cours d'utilisation. Le menu contextuel vous permet notamment d'avoir accès aux fonctions supplémentaires de l'application ou de modifier certains réglages.

Appuyez sur la touche  pour afficher les dernières applications utilisées ou en cours d'utilisation.

Appuyez sur la touche  pour modifier le volume. Faites ensuite glisser le curseur vers la gauche ou vers la droite.

## Personnaliser l'écran d'accueil

Pour ajouter un raccourci vers une application / fonction sur l'écran d'accueil :

1. Appuyez sur Applications.
2. Appuyez pendant 2 secondes sur l'icône de l'application qui vous intéresse.
3. Faites glisser l'icône vers l'emplacement souhaité.

Pour supprimer un raccourci :

1. Appuyez pendant 2 secondes sur l'icône que vous souhaitez retirer.
2. Faites-la glisser vers le haut, au niveau de l'indication Supprimer. Quand l'icône devient

rouge, vous pouvez retirer votre doigt.

## Modifier les paramètres

Pour modifier les paramètres du Parrot ASTEROID Tablet, appuyez sur Applications, puis sur Paramètres. Vous pouvez également appuyer sur , puis sur Paramètres.

## Associer la télécommande

Afin de pouvoir utiliser la télécommande du Parrot ASTEROID Tablet, vous devez tout d'abord l'associer à l'écran. Pour cela :

1. Dans le menu Paramètres, appuyez sur Commandes déportées > Télécommande.
2. Appuyez sur Activer télécommande.
3. Appuyez sur un bouton de la télécommande.
4. Sélectionnez l'emplacement de votre télécommande sur l'écran du Parrot ASTEROID Tablet.

## Utiliser la télécommande

Faites glisser votre doigt sur la surface tactile en effectuant un mouvement circulaire pour



modifier le volume. Effectuez un mouvement dans le sens des aiguilles d'une montre pour

augmenter le volume. Effectuez un mouvement dans le sens inverse des aiguilles d'une montre pour diminuer le volume.

Faites glisser votre doigt vers la droite pour passer au morceau suivant. Faites glisser rapidement votre doigt vers la gauche pour revenir au morceau précédent.

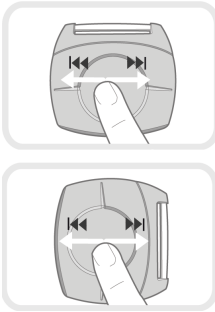



*Note : Si vous avez installé la télécommande sur le côté gauche de votre volant, la manipulation ci-dessus est inversée.*

Appuyez sur le rond central pour mettre en pause ou lancer la lecture d'un morceau.

Appuyez sur la touche  pour lancer la reconnaissance vocale musicale. Consultez la section **Utiliser la reconnaissance vocale musicale** pour plus d'informations.

Appuyez sur la touche SOURCE pour sélectionner une source audio.

Appuyez sur les touches  et  pour émettre, accepter ou refuser des appels. Consultez la section **Téléphone** pour plus

d'informations.

*Note : Ne laissez pas la télécommande dans votre sac ou votre poche afin de ne pas décharger sa pile.*

### Connecter un téléphone via Bluetooth

*Note : Consultez la page compatibilité de notre site web pour vérifier si votre téléphone est compatible avec le Parrot ASTEROID Tablet et consulter la procédure d'appairage correspondante : [www.parrot.com/fr/compatibility](http://www.parrot.com/fr/compatibility).*

Si c'est la 1<sup>ère</sup> fois que vous utilisez un téléphone avec le Parrot ASTEROID Tablet, vous devez tout d'abord appairer les deux appareils. Une fois votre téléphone appairé avec le Parrot ASTEROID Tablet, la connexion entre les 2 appareils sera automatique dès que les 2 appareils seront allumés à proximité, avec la fonction *Bluetooth*® activée.

1. Dans le menu Paramètres, appuyez sur Sans fil et réseau > Bluetooth.
2. Si nécessaire, activez les options Bluetooth et Options > Identifiable.
3. Depuis votre téléphone, lancez une recherche de périphériques *Bluetooth* puis sélectionnez «Parrot ASTEROID Tablet».
4. La procédure d'appairage dépend alors du modèle de votre téléphone :

- Si le téléphone vous invite à entrer le code PIN *Bluetooth*, entrez "0000".
- Si le Parrot ASTEROID Tablet et votre téléphone affichent deux codes, vérifiez si ces codes sont identiques puis confirmez ou infirmez.  
> L'écran du Parrot ASTEROID Tablet affiche "Appairage réussi".

*Note : Sur certains téléphones, vous devez autoriser la connexion au Parrot ASTEROID Tablet pour permettre la connexion automatique. Consultez le guide utilisateur de votre téléphone pour plus d'informations.*

### Connecter deux téléphones

Pour activer le mode permettant la connexion de 2 téléphones :

1. Appuyez sur Téléphone.
2. Appuyez sur , puis sur Bluetooth.
3. Appuyez sur Options.
4. Activez l'option Téléphonie multipoints.

Lorsque le Parrot ASTEROID Tablet s'allume, il tente d'établir la connexion avec tous les téléphones appairés et présents dans le véhicule. Si plus de 2 téléphones appairés sont présents dans le véhicule, il établit la connexion avec les 2 téléphones dont l'appairage est le plus ancien.



Lorsque 2 téléphones sont connectés au Parrot ASTEROID Tablet, l'un est considéré comme téléphone actif, l'autre comme téléphone secondaire. Par défaut, le téléphone actif correspond au téléphone dont l'appairage avec le Parrot ASTEROID Tablet est le plus ancien.

Vous avez la possibilité de recevoir des appels provenant du téléphone actif et du téléphone secondaire.

Seul le répertoire du téléphone actif est disponible sur le Parrot ASTEROID Tablet. Vous pourrez uniquement émettre des appels à partir du téléphone actif. Vous pouvez cependant facilement basculer d'un téléphone connecté à l'autre. Pour cela :

1. Appuyez sur Téléphone.
2. Appuyez sur , puis sur Téléphone.
3. Sélectionnez le téléphone actif.

### Synchroniser le répertoire du téléphone

Avec la plupart des téléphones *Bluetooth*, le répertoire est automatiquement synchronisé avec la mémoire du système. Chaque fois que vous modifierez votre répertoire, la synchronisation se relancera automatiquement à la connexion suivante.

*Avertissement: Seuls les contacts enregistrés dans la mémoire du téléphone se synchronisent avec le*

*Parrot ASTEROID Tablet. Si vos contacts sont enregistrés dans la mémoire de la carte SIM, transférez-les dans la mémoire du téléphone. Consultez le guide utilisateur de votre téléphone pour plus d'informations.*



*Note : Sur certains téléphones, vous devrez autoriser l'accès du Parrot ASTEROID Tablet à vos contacts pour permettre la synchronisation. Consultez le guide utilisateur de votre téléphone pour plus d'informations.*

La synchronisation automatique est limitée à 5000 contacts (ou numéros de téléphone) par téléphone appairé.

## Téléphone

### Recevoir un appel

Un appel entrant est indiqué par une sonnerie. Le nom du contact est énoncé si le numéro de ce contact est enregistré dans le répertoire du téléphone connecté au Parrot ASTEROID Tablet.

- Pour accepter cet appel, appuyez sur la touche  de la télécommande ou sur la touche verte qui apparaît à l'écran. Appuyez ensuite sur la touche  de la télécommande ou sur la touche rouge de l'écran pour terminer l'appel.
- Pour refuser cet appel, appuyez sur la touche  de la télécommande ou sur la touche rouge qui apparaît à l'écran.



### Emettre un appel via reconnaissance vocale

Vous pouvez initier un appel par reconnaissance vocale directement après la synchronisation du répertoire de votre téléphone. Le Parrot ASTEROID Tablet reconnaîtra automatiquement le contact de votre répertoire que vous souhaitez appeler.

1. Appuyez sur la touche  pour initier le processus de reconnaissance vocale.
  - > Le Parrot ASTEROID Tablet vous demande

le nom du contact que vous souhaitez appeler.

2. Prononcez le nom du contact suivi du type de numéro («BUREAU», «PORTABLE»...) si ce contact dispose de plusieurs numéros.
  - > L'appel vers ce contact est automatiquement initié si la commande vocale a été bien comprise.
  - > Dans le cas contraire, le système mains libres diffuse un message de confirmation. Confirmez en prononçant «OUI», «APPELLE» ou «APPELER».

*Note: A tout moment, appuyez sur la touche  de la télécommande ou sur la touche  sur l'écran pour annuler la procédure d'appel.*

## Appeler un contact du répertoire

1. Appuyez sur Téléphone puis sur Contacts.
2. Appuyez sur le contact pour lancer l'appel vers le numéro par défaut ou choisir parmi les différents numéros du contact («BUREAU», «PORTABLE»...).

## Musique

*Note : Plusieurs minutes de chargement peuvent être nécessaires lors de la 1ère connexion de votre périphérique audio (USB / SD / iPod) sur le Parrot ASTEROID Tablet, particulièrement dans le cas de périphériques contenant une quantité importante de fichiers musicaux. Ce temps de chargement permet de rendre ces morceaux accessibles via reconnaissance vocale.*

### Utiliser la reconnaissance vocale musicale

La fonction reconnaissance vocale musicale vous permet de sélectionner via reconnaissance vocale les artistes ou albums que vous souhaitez écouter. Cette fonction est disponible si vous utilisez le Parrot ASTEROID Tablet avec un périphérique de type iPod / USB / SD, ou si vous utilisez une application musicale compatible avec cette fonction.

1. Appuyez sur la touche  sur la télécommande ou appuyez sur Commandes vocales sur l'écran.
2. Énoncez le nom de l'artiste ou de l'album que vous souhaitez écouter lorsque le Parrot ASTEROID Tablet vous y invite.
  - > La liste des sources audio connectées au Parrot ASTEROID Tablet et des applications

musique compatibles avec la fonction reconnaissance vocale contenant l'artiste / album que vous avez choisi apparaît.

*Note : Vérifiez les noms des artistes et albums dans les tags (métadonnées) de vos fichiers musicaux. Ceux-ci peuvent être différents de ceux affichés dans le titre de votre morceau.*

## iPod

1. Connectez votre iPod au câble iPod.
2. Appuyez sur la touche **SOURCE** de la télécommande (ou appuyez sur Musique sur l'écran) et sélectionnez iPod. Vous pouvez également appuyer sur Parcourir pour naviguer dans le contenu de votre iPod.
3. Appuyez sur le morceau pour lancer sa lecture.

*Note : Appuyez sur la touche  pour modifier certains réglages (audio, répétition, aléatoire).*

## SD

Vous pouvez utiliser les cartes SD suivantes (avec adaptateur si nécessaire) avec le Parrot ASTEROID Tablet : SD, micro SD, mini SD, SDHC, mini SDHC, micro SDHC. La capacité de la carte SD ne doit pas dépasser 32Go.

Les fichiers musicaux sur votre carte SD peuvent

être au format MP3, AAC, WAV, OGG ou WMA.

1. Insérez la carte SD dans l'emplacement prévu à cet effet, situé sur le côté droit de l'écran (schéma G p.11).
2. Appuyez sur la touche **SOURCE** de la télécommande (ou appuyez sur *Musique* sur l'écran) et sélectionnez SD. Vous pouvez également appuyer sur *Parcourir* pour naviguer dans le contenu de votre carte SD.
3. Appuyez sur le morceau pour lancer sa lecture.

*Note : Appuyez sur la touche  pour modifier certains réglages (audio, répétition, aléatoire).*

## USB

Le Parrot ASTEROID Tablet est compatible avec la majorité des clés USB / baladeurs MP3 / disques dur externes. Il n'existe aucune restriction au niveau de la capacité des clés USB. Les fichiers musicaux sur votre clé USB peuvent être au format MP3, AAC, WAV, OGG ou WMA.

1. Connectez votre périphérique USB sur le câble USB.
2. Appuyez sur la touche **SOURCE** de la télécommande (ou appuyez sur *Musique* sur l'écran) et sélectionnez USB. Vous pouvez également appuyer sur *Parcourir* pour

naviguer dans le contenu de votre périphérique USB.

3. Appuyez sur le morceau pour lancer sa lecture.

*Note : Appuyez sur la touche  pour modifier certains réglages (audio, répétition, aléatoire).*

## Utilisation avec un lecteur audio Bluetooth

*Note : Le Parrot ASTEROID Tablet vous permet d'utiliser la fonction téléphonie et streaming audio via Bluetooth avec 2 téléphones différents, sans avoir à déconnecter l'un des 2 appareils.*

Vous pouvez utiliser le Parrot ASTEROID Tablet pour écouter des fichiers musicaux stockés sur un lecteur audio *Bluetooth*, si celui-ci supporte le profil A2DP (Advanced Audio Distribution Profile). Si vous utilisez le lecteur audio pour la 1ère fois, vous devez tout d'abord l'appairer au Parrot ASTEROID Tablet. Si le lecteur audio est déjà jumelé au Parrot ASTEROID Tablet :

1. Appuyez sur la touche **SOURCE** de la télécommande (ou appuyez sur *Musique* sur l'écran) et sélectionnez Audio Bluetooth.
2. Lancez la lecture d'un morceau sur votre lecteur audio.

## Auto radio

Pour récupérer le son de votre autoradio, appuyez sur la touche **SOURCE** de la télécommande (ou appuyez sur *Musique* sur l'écran) et sélectionnez Car radio.

## Commandes sur écran

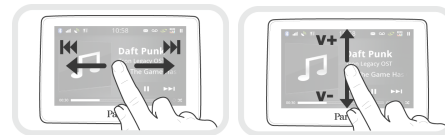

Pendant la lecture d'un fichier musical ou de la radio :

- appuyez sur l'écran pour mettre en pause le morceau ou couper le son de la radio ;
- faites glisser votre doigt vers le haut pour augmenter le volume ;
- faites glisser votre doigt vers le bas pour diminuer le volume.

Pendant la lecture d'un fichier musical (à l'exception des sources audio connectées via un câble jack / jack) :

- faites glisser votre doigt vers la droite pour passer au morceau suivant ;
- faites glisser votre doigt vers la gauche pour passer au morceau précédent.

**Note :** Si vous utilisez le Parrot ASTEROID Tablet avec un lecteur audio connecté via Bluetooth, ces commandes sont uniquement disponibles si celui-ci supporte le profil AVRCP (Audio/Video Remote Control Profile).

## Internet

---

**Avertissement:** La connexion à Internet via une clé 3G / 4G requière une offre d'abonnement auprès d'un opérateur téléphonique. L'utilisation de ce service peut engendrer des frais de roaming importants. Vérifiez les conditions de votre abonnement et votre suivi de consommation auprès de votre opérateur. Parrot décline toute responsabilité concernant les coûts associés.

### Connexion avec une clé 3G / 4G

---

**Note :** Consultez la section compatibilité du Parrot ASTEROID Tablet sur notre site web pour afficher la liste des clés 3G / 4G compatibles avec le Parrot ASTEROID Tablet.

1. Connectez une clé 3G / 4G au Parrot ASTEROID Tablet via le câble USB.  
> Une pop-up apparaît.
2. Entrez votre code PIN puis appuyez sur VALIDER. Cochez l'option Mémoriser si vous préférez que le code PIN ne vous soit pas demandé à chaque redémarrage du Parrot ASTEROID Tablet.

**Note :** Vous pourrez par la suite modifier ce réglage en sélectionnant Paramètres > Sans fil et réseaux > Réseaux de données mobiles. Parmi les périphériques de connexion, sélectionnez votre clé

3G / 4G, sélectionnez Oublier code PIN puis Oublier.

3. Si nécessaire, sélectionnez votre APN (Access Point Name) dans la liste proposée. Cette information est disponible dans la documentation fournie avec votre clé 3G / 4G. Si votre APN ne figure pas dans la liste, vous pouvez l'ajouter en sélectionnant Paramètres > Sans fil et réseaux > Réseaux de données mobiles.
4. Parmi les périphériques de connexion, sélectionnez votre clé 3G / 4G.
5. Sélectionnez Points d'accès > Autre > Points d'accès prédéfinis.
6. Patientez jusqu'à ce que la connexion soit établie. Vous pouvez également appuyer sur la touche  et naviguer dans les menus pendant que la connexion s'établit.

### Partage de connexion 3G via Bluetooth

---

Si vous disposez d'un téléphone supportant le profil Bluetooth® DUN (Dial-Up Networking) ou PAN (Personal Area Network), la connexion via Bluetooth de votre téléphone au Parrot ASTEROID Tablet vous permettra de partager la connexion 3G du téléphone.

**Note :** Consultez la page compatibilité sur notre site web pour vérifier si votre téléphone permet le

partage de connexion 3G via Bluetooth et consulter la procédure correspondante : [www.parrot.com/fr/compatibility](http://www.parrot.com/fr/compatibility).

1. Autorisez le partage de connexion sur votre téléphone. Cette procédure diffère selon le modèle de votre téléphone.
2. Connectez votre téléphone au Parrot ASTEROID Tablet via *Bluetooth*.
3. Sur le Parrot ASTEROID Tablet, sélectionnez Paramètres > Sans fil & réseaux > Réseaux de données mobiles.
4. Sélectionnez votre APN (Access Point Name) dans la liste proposée puis cochez l'option Sélectionner.

### Partage de connexion 3G via USB

Si vous disposez d'un téléphone supportant le partage de connexion 3G via USB, connecter votre téléphone au Parrot ASTEROID Tablet avec un câble USB / micro USB (non fourni) vous permettra de partager la connexion 3G du téléphone.

*Note : Consultez la page compatibilité sur notre site web pour vérifier si votre téléphone permet le partage de connexion 3G via USB et consulter la procédure correspondante : [www.parrot.com/fr/compatibility](http://www.parrot.com/fr/compatibility).*

1. Assurez-vous que le clavier de votre téléphone est déverrouillé puis connectez le au Parrot ASTEROID Tablet en utilisant un câble USB / micro-USB. Cette connexion permet également de recharger la batterie de votre téléphone.
2. Si nécessaire, sélectionnez votre APN (Access Point Name) dans la liste proposée puis cochez l'option Sélectionner. Vous pourrez par la suite modifier ce réglage en sélectionnant Paramètres > Sans fil et réseaux > Réseaux de données mobiles > Mobile Access device.  
> Une pop-up indiquant l'activation du partage de connexion USB apparaît.

*Note : Consultez le guide utilisateur de votre téléphone pour plus d'informations.*

### Connexion à un réseau Wi-Fi

Si votre téléphone permet de partager sa connexion 3G via Wi-Fi® ou si un réseau Wi-Fi est disponible à proximité de votre véhicule :

1. Dans le menu Paramètres du Parrot ASTEROID Tablet, appuyez sur Sans fil et réseau > Wi-Fi.
2. Activez l'option Wi-Fi.
3. Appuyez sur Paramètres Wi-Fi.  
> La liste des réseaux Wi-Fi s'affiche.

4. Sélectionnez le réseau Wi-Fi.
5. Entrez le mot de passe si nécessaire.

### Utiliser les applications

Vous avez la possibilité d'utiliser plusieurs types d'applications avec le Parrot ASTEROID Tablet : musique, géolocalisation, aide à la conduite. Les applications disponibles sont différentes selon le pays d'utilisation. Certaines applications peuvent nécessiter un abonnement.

Le Parrot ASTEROID Tablet est multitâches : plusieurs applications peuvent être utilisées en même temps. Vous pouvez par exemple écouter une Webradio et utiliser une application d'aide à la conduite en même temps.

Pour plus d'informations sur l'utilisation des applications disponibles, consultez la page web de l'ASTEROID Market : [www.parrotasteroid.com](http://www.parrotasteroid.com).

## Vidéo

---

*Avertissement : La fonction vidéo du Parrot ASTEROID Tablet est dangereuse et illégale dans de nombreux Etats si elle est utilisée en cours de conduite. Cette fonction est donc inaccessible pendant que le véhicule est en déplacement. Pour regarder une vidéo sur le Parrot ASTEROID Tablet, stationnez votre véhicule en lieu sûr et serrez le frein à main.*

### Lecture de fichiers vidéo depuis une carte SD

Vous pouvez lire sur le Parrot ASTEROID Tablet les fichiers vidéo enregistrés sur une carte SD. Les fichiers vidéos sur votre carte SD peuvent être au format MP2, MP4, H263, H264, WMV et SPARK.

1. Insérez la carte SD dans l'emplacement prévu à cet effet (schéma G p.11).
2. Appuyez sur Applications puis sur Galerie.
3. Sélectionnez la vidéo en appuyant sur l'icône correspondante.

## En cas de problème

---

### Avant de commencer

Assurez-vous que le message "Au revoir" apparaît bien sur l'écran du Parrot ASTEROID Tablet lorsque vous coupez le contact du véhicule. Consultez la section Vérifier l'installation pour plus d'informations.

Réinitialisez l'appareil. Pour cela, retirez l'écran du support.

Vérifiez que vous avez la dernière mise à jour sur le Parrot ASTEROID Tablet. Pour cela, sélectionnez Paramètres > A propos > Version. Comparez ce numéro de version avec celui indiqué sur la page support du Parrot ASTEROID Tablet sur notre site web [www.parrot.com](http://www.parrot.com).

*Note : Vous pouvez aussi télécharger les mises à jour de votre Parrot ASTEROID Tablet lorsque celui-ci est connecté à Internet. La disponibilité d'une mise à jour vous est indiquée sur la barre de notification.*

### Problème liés à la fonction téléphonie

Vérifiez la compatibilité de votre téléphone avec le Parrot ASTEROID Tablet. Pour cela, consultez la page compatibilité sur notre site web: [www.parrot.com/fr/compatibility](http://www.parrot.com/fr/compatibility).

Si votre téléphone est indiqué compatible, et si

votre Parrot ASTEROID Tablet dispose déjà de la dernière mise à jour, supprimez l'appairage entre les 2 appareils sur le Parrot ASTEROID Tablet et sur votre téléphone, redémarrez les 2 appareils puis réétablisiez la connexion entre les 2 appareils.

### Problèmes liés à la fonction musique

Réinitialisez votre iPod / iPhone avant de le reconnecter au Parrot ASTEROID Tablet. Pour réinitialiser un iPod / iPhone (cette procédure n'effacera aucune donnée):

- iPod : appuyer simultanément sur Menu et sur le bouton central jusqu'à ce que l'iPod redémarre.
- iPhone / iPod touch : appuyer simultanément sur le bouton On/Off et le bouton Home jusqu'à ce que l'iPhone redémarre. Ne touchez pas l'écran quand le message "Faire glisser pour éteindre" apparaît.

Certains problèmes peuvent apparaître si le périphérique est déjà connecté au Parrot ASTEROID Tablet lorsque vous mettez le contact. Réessayez en connectant le périphérique après avoir mis le contact.

### Pour plus d'informations

Consultez la page support du Parrot ASTEROID Tablet sur notre site web [www.parrot.com](http://www.parrot.com).

# Informations générales

## Garantie

Sans préjudice de la garantie légale, les produits Parrot sont garantis, pièces et main d'oeuvre, pendant 1 an à compter de la date d'achat, sauf altération du produit, et sur présentation d'une preuve d'achat (ticket de caisse) au revendeur.

La garantie ne couvre pas la mise à jour des logiciels inclus dans les produits Parrot avec des téléphones mobiles *Bluetooth* à des fins de compatibilité, la récupération de données, la détérioration extérieure due à une usure normale du produit, tout dommage causé par accident, une utilisation anormale ou non autorisée du produit, un produit non Parrot. Parrot n'est pas responsable du stockage, de la perte ou de l'endommagement des données durant le transport ou la réparation.

Tout produit s'avérant non défectueux sera retourné à l'expéditeur et les frais de traitement, de vérification et de transport lui seront facturés.

## Modifications

Les explications et spécifications contenues dans ce guide utilisateur ne sont fournies qu'à titre d'information et peuvent être modifiées sans notification préalable. Ces informations sont

correctes au moment de l'impression et le plus grand soin est apporté lors de leur rédaction afin de vous fournir des informations les plus précises possible.

Cependant, Parrot S.A. ne saurait être tenu responsable, directement ou indirectement, des éventuels préjudices ou pertes de données accidentelles résultant d'une erreur ou omission au sein du présent document. Parrot S.A. se réserve le droit d'amender ou améliorer le produit ainsi que son guide utilisateur sans aucune restriction ou obligation de prévenir l'utilisateur. Dans le cadre de l'attention portée par Parrot S.A. sur l'amélioration de nos produits, il est possible que le produit que vous avez acheté diffère légèrement de celui décrit au sein du présent document. Dans ce cas, vous pourrez éventuellement trouver une nouvelle version du guide utilisateur au format électronique sur le site [www.parrot.com](http://www.parrot.com).

## Comment recycler ce produit - Déchets d'équipements électriques et électroniques

Le symbole  sur le produit ou sa documentation indique qu'il ne doit pas être éliminé en fin de vie avec les autres déchets ménagers. L'élimination incontrôlée des déchets pouvant porter préjudice à l'environnement ou à la santé humaine, veuillez le séparer des autres

types de déchets et le recycler de façon responsable. Vous favoriserez ainsi la réutilisation durable des ressources matérielles. Les particuliers sont invités à contacter le distributeur leur ayant vendu le produit ou à se renseigner auprès de leur mairie pour savoir où et comment ils peuvent se débarrasser de ce produit afin qu'il soit recyclé en respectant l'environnement. Les entreprises sont invitées à contacter leurs fournisseurs et à consulter les conditions de leur contrat de vente. Ce produit ne doit pas être éliminé avec les autres déchets commerciaux.

## Marques déposées

Parrot, les logos Parrot sont des marques enregistrées de PARROT SA en France et dans d'autres pays.

Le nom et le logo Bluetooth sont des marques déposées de Bluetooth® SIG, Inc. et toute utilisation de ces derniers par Parrot S.A. est faite sous licence.

"Made for iPod / iPhone" signifie qu'un accessoire électronique a été spécialement conçu pour se connecter, respectivement, avec un iPod ou un iPhone et est certifié par le concepteur comme répondant aux normes de performance d'Apple. Apple décline toute responsabilité relative au fonctionnement de ces accessoires ou à leur

conformité aux normes réglementaires et de sécurité.

iPod, iPod Touch et iPhone sont des marques d'Apple, Inc. déposées aux États-Unis et dans d'autres pays.

Wi-Fi est une marque déposée de Wi-Fi Alliance.

Toutes les autres marques de commerce et marques déposées mentionnées dans le présent document sont protégées par Copyright et sont la propriété de leurs propriétaires respectifs.

#### Déclaration de conformité

Parrot SA, 174 quai de Jemmapes, 75010 Paris, France, déclare sous son unique responsabilité que le produit décrit dans le présent guide utilisateur est en conformité avec les normes techniques EN300328 (v1.8.0), EN301489-1/-17 (v2.1.1), EN300220-2 (V2.3.1), EN300440, EN60950-1: 04/2006 / A11: 2009 / A1: 2010 / A2: 2011, EN 60065 : 05/2002 / A1 : 05/2006 / A11 : 2008 / A2 : 2010 suivant les dispositions de la directive R&TTE 1999/5/EC, ainsi qu'avec les exigences de la directive EMC 2004/108/CE, de la directive 2006/95/CE relative aux appareils à basse tension et de la directive Automobile 72/245/CEE amendée par la directive 2009/19/CE.

Parrot S.A.

Copyright © 2012 Parrot. Tous droits réservés.



# Guía de utilización rápida



## Índice

Antes de comenzar	p.43
Instalación	p.44
Primera utilización	p.47
Teléfono	p.50
Música	p.51
Internet	p.53
Video	p.55
Si tiene algún problema	p.55
Información general	p.56

## Antes de comenzar

### A propósito de este manual

Con el fin de limitar nuestro consumo de papel y como parte de nuestra actuación lo más responsable y respetuosa posible con el medio ambiente, Parrot prefiere poner en línea los documentos para los usuarios en lugar de imprimirlos.

Este manual simplificado del Parrot ASTEROID Tablet se limita por tanto a aportarle las principales instrucciones que le permitirán utilizar el aparato con facilidad. Podrá encontrar más información en la sección Apoyo al cliente de nuestra página web [www.parrot.com](http://www.parrot.com): manual completo, preguntas frecuentes, softwares didácticos...

*Nota: En este manual, se utiliza el término "iPod" para denominar tanto a iPod® como a iPhone®.*

### Advertencia

Las funciones que requieran una atención prolongada se deben utilizar únicamente cuando detenido. Su seguridad y la de las demás personas que circulan por la carretera es más importante que las llamadas telefónicas, la música o que las instrucciones del GPS. Sea responsable: conduzca con prudencia y preste atención a su entorno.

Parrot no asumirá ninguna responsabilidad si usted opta por ignorar esta advertencia.

El Parrot ASTEROID Tablet dispone de un cable para conectar con el cable ISO, con el fin de detectar si el freno de mano está puesto o no. Este debe conectarse siguiendo las instrucciones de instalación que se describen en el presente documento. Cualquier instalación o conexión incorrecta puede ser peligrosa e ilegal en muchos estados/países. La pantalla situada en el campo de visión del conductor en ningún caso debe reproducir vídeos mientras el vehículo esté en marcha. Esta norma es válida también para cualquier aplicación que no sea de ayuda a la conducción o a la navegación.

Si intenta utilizar una aplicación no específica de navegación o de ayuda a la conducción mientras conduce, aparecerá un aviso en la pantalla. Para ver un vídeo en la pantalla del Parrot ASTEROID Tablet, asegúrese de que el vehículo está detenido en un lugar seguro y de que el freno de mano está puesto.

Utilice el Parrot ASTEROID Tablet con un nivel de volumen razonable, que deje oír en todo momento los ruidos exteriores mientras conduce.

El Parrot ASTEROID Tablet contiene imanes de tipo NdFeB que podrían dañar objetos sensibles a los campos magnéticos (marcapasos, tarjetas de crédito, relojes mecánicos...).

## Actualización

---

Descargue gratis la última actualización del producto en nuestra página web [www.parrot.com](http://www.parrot.com), sección Apoyo al cliente. Las actualizaciones le permitirán disfrutar de nuevas funciones y mejorar la compatibilidad del producto.

*Nota: También puede descargar las actualizaciones del Parrot ASTEROID Tablet cuando se conecta a Internet. La disponibilidad de una actualización se indica en la barra de notificación.*

## Tarjeta SD

---

Se incluye una tarjeta SD con el Parrot ASTEROID Tablet. Esta permite grabar música y ciertas aplicaciones que no se encuentran directamente en el Parrot ASTEROID Tablet. Es necesario insertar la tarjeta SD en el Parrot ASTEROID Tablet para utilizar las aplicaciones de música a demanda y de navegación.

## Instalación

---

*Nota: Le recomendamos que acuda a un profesional para realizar esta instalación, especialmente a alguno de nuestra red de instaladores certificados.*

### Antes de comenzar

---

La instalación del Parrot ASTEROID Tablet consiste en su instalación entre la radio y el vehículo.

*Nota: Los cables incluidos con el Parrot ASTEROID Tablet van equipados con conectores ISO. Si la radio no viniera equipada con conectores ISO, deberá comprar un cable adaptador ISO para facilitar el montaje. Consulte la sección Compatibilidad de vehículos en la página de soporte del Parrot ASTEROID Tablet para comprobar si necesita un cable adaptador.*

Empiece retirando la radio del vehículo. Se pueden necesitar llaves de extracción para realizar esta operación.

Consulte el esquema eléctrico de cableado de la radio del vehículo.

Antes de instalar los distintos elementos del Parrot ASTEROID Tablet, revise la longitudes de los cables para comprobar que se han elegido de manera que las longitudes de los cables sean

suficientes para conectar las distintas piezas entre sí. Cerciérese de que los cables del Parrot ASTEROID Tablet no quedan doblados o pinzados tras la instalación.

Las indicaciones "Conexión #" en las secciones siguientes corresponden a las conexiones representadas en los esquemas de la p.6 / 7.

### Conexión del cable de audio

---

Conecte el mazo de cables de audio del vehículo a los conectores del Parrot ASTEROID Tablet (Conexiones 1A y 2).

Si el vehículo tiene un sistema de audio con amplificador, utilice las salidas Jack Line Out Front y Line Out Rear de la caja electrónica para evitar problemas de saturación (chasquido en los altavoces, sopro permanente, etc.). Conecte estas salidas Line Out a su sistema de audio utilizando uno o dos cables jack para conectar el Parrot ASTEROID Tablet a su sistema de audio (Conexión 1B en el esquema de la p.7).

### Conexión del cable de alimentación

---

1. Desconecte la batería antes de instalar el cable de alimentación.
2. Conecte el conector ISO macho del Parrot ASTEROID Tablet a la radio (conexión 3).
3. Conecte el mazo de cables de alimentación del

vehículo al conector ISO hembra del Parrot ASTEROID Tablet (conexión 4).

El cable rojo del cable debe estar conectado a los +12V permanentes, el cable naranja a los 12V después del contacto y el cable negro a masa. Compruebe que el cable naranja esté conectado a bajo contacto/llave. De lo contrario, podría descargar la batería del coche.

*Nota: Para proceder a la verificación de la instalación, conecte primero la pantalla sin insertarla en el salpicadero. Consulte la sección Comprobar la instalación para más información.*

Algunos vehículos no tienen toma de +12V después de contacto en los conectores del vehículo. En estos casos, se debe conectar el cable de alimentación naranja a la caja de fusibles o a otra fuente de alimentación después de contacto.

### Conexión del cable Mute

La función Mute permite interrumpir el sonido de la radio para dejar paso al sonido del Parrot ASTEROID Tablet (música, comunicaciones, etc.). La elección de la entrada Mute (Mute in 1, mute in 2 o mute in 3) depende de la configuración de la radio. Localice la entrada Mute y conéctela al cable amarillo libre en el cable ISO (conexión 5).

### Conexión del cable de freno de mano

El cable de freno de mano permite utilizar la función de vídeo del Parrot ASTEROID Tablet cuando el freno de mano está puesto. Si este cable no está conectado al cable de señal del freno de mano del vehículo, la función de vídeo no estará disponible en ningún caso (esquema A p.8)

1. Conecte el cable verde de extensión proporcionado por el Parrot ASTEROID Tablet al cable del freno de mano.
2. Localice el cable de señal del freno de mano de su vehículo. Este cable conecta el freno de mano con el testigo del cuadro de mandos.
3. Sitúe el alargador del cable de freno de mano y el cable de señal del freno de mano en la unión incluida, a la altura del tope.
4. Pliegue la unión dos veces. (esquema A p.8).

### Instalación de la caja electrónica

Evite instalar la caja cerca de la calefacción o de la climatización o en un lugar expuesto al sol.

Asegúrese de que la caja queda inmóvil tras su instalación. Procure dejar espacio libre alrededor del disipador del producto para facilitar la evacuación del calor.

Una vez instalada la caja electrónica, no ejerza

fuerza al volver a montar la radio en su sitio. Si no hay suficiente espacio detrás de la radio, la alternativa puede ser desmontar la guantera.

*Atención: No toque la centralita mientras se encuentra en funcionamiento. La temperatura de la superficie puede ser alta.*

### Comprobar la instalación

Encienda y corte el contacto del vehículo una vez que el Parrot ASTEROID Tablet esté instalado: el mensaje "Adiós" debe aparecer en la pantalla.

Si no ocurre esto, deberá invertir las posiciones del cable rojo y el naranja. El cable rojo de la alimentación debe estar conectado a los 12V permanentes, el cable naranja a los 12V después del contacto y el cable negro a masa. Esta operación se realiza fácilmente invirtiendo los dos terminales del cableado Parrot (conexión 7).

### Instalación del micrófono

Se aconseja pasar el cable por la canaleta que está por detrás de la junta de la puerta.

Si el cable pasa por encima de los pedales, asegúrese de que quede bien sujeto.

*Advertencia: No pase el cable del micrófono por los sistemas de calefacción, ventilación o climatización o por delante de los airbags laterales.*

Asegúrese de que el micrófono quede colocado lo más cerca posible de la cabeza del usuario. La distancia ideal es de 60 cm. Instale el micrófono preferentemente cerca del retrovisor interior.

Oriento el micrófono hacia la boca del usuario.

### Instalación del cable USB

---

Conecte los cables iPod® y USB al Parrot ASTEROID Tablet. Le recomendamos que conecte todos los cables del Parrot ASTEROID Tablet, aunque no haya previsto utilizarlos. Haga salir los conectores correspondientes de la bandeja o de la guantera. Para ello, puede ser necesario hacer un agujero dentro del salpicadero. Evite utilizar alargadores USB siempre que sea posible.

El cable USB al que conecta el alargador del iPod debe conectarse obligatoriamente al puerto USB blanco previsto para tal fin. Encontrará la indicación "iPod" en la parte superior del mismo.

Para garantizar una calidad de recepción óptima, no conecte su pendrive 3G directamente al Parrot ASTEROID Tablet, utilice un cable USB para instalar el accesorio en el salpicadero (u otra zona despejada).

### Instalación de la pantalla

---

*Advertencia:* Evite realizar una instalación que pueda obstaculizar el uso de los mandos

*importantes o pueda reducir la visibilidad del conductor. No instale la pantalla donde pueda ser propulsada por la apertura de un airbag o cerca de una boca de aireación o de aire acondicionado del vehículo.*

El soporte de fijación de la pantalla puede instalarse en el parabrisas o sobre la pieza circular que primero deberá pegar en el salpicadero.

Para garantizar una buena fijación del soporte:

- limpie la superficie de montaje antes de pegar el soporte;
- tras la fijación del soporte, espere unas dos horas sin manipularlo.

Para instalar el soporte de fijación, presione firmemente la ventosa contra el parabrisas o la pieza circular y baje la pieza de bloqueo hasta que el soporte quede correctamente fijado (esquema B p.9).

El ciclo normal de calentamiento y enfriamiento dentro de un coche puede hacer que se despegue la ventosa. Si la ventosa no se ha adherido correctamente a la superficie en la que se ha colocado, el aparato se podría caer al tomar una curva o al pasar por un badén. Compruebe que la ventosa está bien adherida siempre que utilice el Parrot ASTEROID Tablet y vuelva a instalarla si es necesario.

Instale la pantalla sobre el soporte de montaje

empezando por la parte inferior imantada.

Para evitar riesgos de robo y de exposición prolongada al sol, no olvide retirar la pantalla al abandonar el vehículo. Para retirar la pantalla del soporte de montaje, presione el bloqueo situado en la parte superior de la pantalla (esquema C p.9).

### Instalación del mando a distancia

---

Instale el mando a distancia en el volante (esquema D p.10) o péguelo en el salpicadero utilizando el soporte con adhesivo. No lo instale en el lado exterior del volante para que no moleste durante la conducción (esquema F p.10).

Procure que quede firmemente montado para que no se mueva durante la conducción.

*Nota:* Para la autonomía del mando a distancia sólo se requiere una pila de tipo 3V CR2032. Asegúrese de colocar la pila correctamente orientada antes de introducirla en el mando a distancia (esquema E p.10).

# Primera utilización

## Pantalla de inicio

Cuando el Parrot ASTEROID Tablet se enciende, accederá a la pantalla de inicio. Los botones de navegación se encuentran en el lado izquierdo de la pantalla.

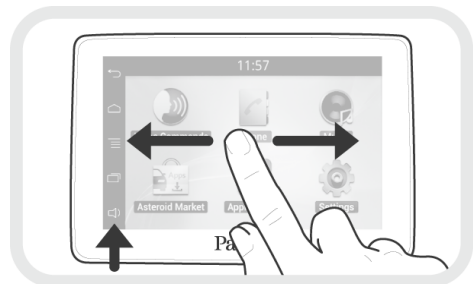

Desplace el dedo por la pantalla hacia la izquierda. Descubrirá más espacio para añadir accesos directos a sus aplicaciones o funciones favoritas.

Toque un icono para acceder a su función correspondiente. Toque por ejemplo el icono Aplicaciones. Accederá a la lista de aplicaciones disponibles en el Parrot ASTEROID Tablet. Deslice el dedo por la pantalla hacia arriba para desplazarse por la lista de aplicaciones.

Para volver al menú anterior, pulse . Para volver directamente a la pantalla de inicio, pulse



Pulse para acceder al menú de contexto correspondiente a la aplicación que se está utilizando. El menú de contexto le permite sobre todo acceder a las funciones suplementarias de la aplicación o modificar determinados ajustes.

Pulse el botón para ver las últimas aplicaciones utilizadas o que están en uso.

Pulse el botón para modificar el volumen. A continuación, desplace el cursor a la izquierda o a la derecha.

## Personalización de la pantalla de inicio

Para añadir un acceso directo a una aplicación/función en la pantalla de inicio:

1. Pulse Aplicaciones.
2. Pulse durante 2 segundos el icono de la aplicación que le interese.
3. Desplace el icono hasta la posición deseada.

Para eliminar un acceso directo:

1. Pulse durante 2 segundos el icono que desea quitar.
2. Desplácelo hacia arriba, hasta el nivel de la indicación Suprimir. Cuando el icono aparezca en rojo, ya puede retirar el dedo.

## Modificar los parámetros

Para modificar los parámetros del Parrot ASTEROID Tablet, pulse en Aplicaciones y luego en Ajustes. También puede pulsar y luego en Ajustes.

## Asociación del mando a distancia

Para poder utilizar el mando a distancia del Parrot ASTEROID Tablet, primero deberá asociarlo a la pantalla. Para ello:

1. En el menú Ajustes, pulse en Controles trasladados > Mando a distancia.
2. Pulse en Emparejar de nuevo.
3. Pulse un botón del mando a distancia.
4. Seleccione la ubicación del mando a distancia en la pantalla del Parrot ASTEROID Tablet.

## Utilización del mando a distancia

Deslice el dedo por la superficie táctil con un movimiento circular para modificar el volumen.



Efectúe el movimiento en sentido de las agujas del reloj para subir el volumen. Efectúe el movimiento en sentido inverso a las agujas del reloj para bajar el volumen.

Deslice el dedo hacia la derecha para pasar a la canción siguiente. Deslice el dedo rápidamente hacia la izquierda para volver a la canción anterior.

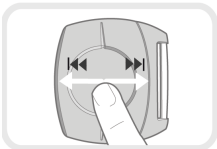

*Nota: Si ha instalado el mando a distancia en el lado izquierdo del volante, la manipulación anterior queda invertida.*

Pulse el círculo central para activar la pausa o para iniciar la reproducción de una canción.

Pulse el botón  para iniciar el reconocimiento de voz musical. Consulte la sección **Utilizar el reconocimiento de voz musical** para más información.

Pulse la tecla SOURCE para seleccionar una fuente de audio.

Pulse los botones  y  para realizar, recibir o rechazar llamadas. Consulte la sección **Teléfono** para más información.

*Nota: Evite llevar el mando a distancia en el bolso o en el bolsillo para no descargar la pila.*

## Conectar un teléfono vía Bluetooth

*Nota: Consulte la página de compatibilidad de nuestra página web para verificar si su teléfono es compatible con el Parrot ASTEROID Tablet y consultar el procedimiento de emparejamiento correspondiente: [www.parrot.com/es/compatibility](http://www.parrot.com/es/compatibility).*

Si es la primera vez que utiliza el teléfono con el Parrot ASTEROID Tablet, primero deberá emparejar ambos aparatos. Una vez emparejado el teléfono con el Parrot ASTEROID Tablet, la conexión entre los dos aparatos será automática en cuanto los dos aparatos estén encendidos y a proximidad con la función *Bluetooth* activada.

1. En el menú **Ajustes**, pulse **Conexiones inalámbricas y redes** > **Ajustes de Bluetooth**.
2. En caso necesario, active las opciones **Bluetooth** e **Visible**.
3. Active desde su teléfono una búsqueda de dispositivos *Bluetooth*® y a continuación seleccione "Parrot ASTEROID Tablet".
4. El procedimiento de emparejamiento depende del modelo de teléfono:
  - Si el teléfono le solicita el código PIN *Bluetooth*, introduzca "0000".
  - Si el Parrot ASTEROID Tablet y el teléfono muestran dos códigos,

compruebe si los códigos son idénticos y confirme o invalide.

> La pantalla del Parrot ASTEROID Tablet indica "Emparejamiento correcto".

*Nota: En algunos teléfonos, deberá autorizar la conexión al Parrot ASTEROID Tablet para permitir la conexión automática.*

*Consulte la guía de usuario de su teléfono para más información.*

## Conectar dos teléfonos

Para activar el modo que permite la conexión de dos teléfonos:

1. Pulse **Teléfono**.
2. Pulse  y luego en **Bluetooth**.
3. Pulse **Opciones**.
4. Active la opción **Telefonía multipunto**.

Cuando el Parrot ASTEROID Tablet se enciende, éste intenta establecer la conexión con todos los teléfonos emparejados y presentes en el vehículo. Si hay más de 2 teléfonos emparejados presentes en el vehículo, se establece la conexión con los 2 teléfonos cuyo emparejamiento sea más antiguo.

Cuando hay 2 teléfonos conectados al Parrot

ASTEROID Tablet, uno se considera como teléfono activo y el otro como teléfono secundario. Por defecto, el teléfono activo se corresponde con el teléfono cuyo emparejamiento con el Parrot ASTEROID Tablet sea más antiguo.

Tiene la posibilidad de recibir llamadas procedentes del teléfono activo y del teléfono secundario.

La agenda del teléfono activo es la única que estará disponible en el Parrot ASTEROID Tablet. Sólo se pueden realizar llamadas desde el teléfono activo. No obstante, podrá cambiar fácilmente de un teléfono conectado a otro. Para ello:

1. Pulse Teléfono.
2. Pulse , y luego en Teléfono.
3. Seleccione el teléfono activo.

### Sincronización de la agenda del teléfono

---

Con la mayoría de teléfonos Bluetooth, la agenda se sincroniza automáticamente en la memoria del sistema. Cada vez que modifique su agenda, la sincronización se reiniciará automáticamente en la siguiente conexión.

*Advertencia:* Los contactos guardados en la memoria del teléfono son los únicos que se sincronizan con el Parrot ASTEROID Tablet. Si sus

contactos están guardados en la memoria de la tarjeta SIM, deberá pasarlos a la memoria del teléfono. Consulte el manual del usuario de su teléfono para más información.

*Nota:* En algunos teléfonos, deberá autorizar la conexión al Parrot ASTEROID Tablet para permitir la conexión automática. Consulte la guía de usuario de su teléfono para más información.

La sincronización automática está limitada a 5.000 contactos (o números de teléfono) por cada teléfono emparejado.



## Teléfono

---

### Recibir una llamada

---

La llamada entrante se anuncia con una melodía. Se anuncia el nombre del contacto si el número de ese contacto está guardado en la agenda del teléfono conectado al Parrot ASTEROID Tablet.

- Para aceptar la llamada, pulse el botón  del mando a distancia o el botón verde que aparece en la pantalla. A continuación, pulse el botón  del mando a distancia o el botón rojo de la pantalla para finalizar la llamada.
- Para rechazar la llamada, pulse el botón  del mando a distancia o el botón rojo que aparece en la pantalla.

### Hacer una llamada por reconocimiento de voz

---



Puede hacer una llamada por reconocimiento de voz directamente después de sincronizar la agenda del teléfono. El Parrot ASTEROID Tablet reconocerá automáticamente el contacto de su agenda al que desea llamar.

1. Pulse el botón  para iniciar el proceso de reconocimiento de voz.
  - > El Parrot ASTEROID Tablet le pedirá el nombre del contacto al que desea llamar.
2. Diga el nombre del contacto seguido del tipo

de número (“OFICINA”, “MÓVIL”...) si el contacto tiene varios números.

> La llamada a ese contacto se hará automáticamente si la instrucción de voz ha sido comprendida.

> En caso contrario, el sistema manos libres emitirá un mensaje de confirmación. Confirme diciendo “SÍ”, “LLAMA” o “LLAMAR”.

*Nota: En cualquier momento, puede pulsar el botón  del mando a distancia o el botón  de la pantalla para anular el procedimiento de llamada.*

### Llamar a un contacto de la agenda

1. Pulse en Teléfono y luego en Contactos.
2. Pulse en el contacto para iniciar la llamada al número por defecto o para elegir entre los distintos números del contacto (“OFICINA”, “MÓVIL”, etc.).

## Música

*Nota: Es posible que tarde unos minutos en cargar la primera vez que conecte un dispositivo de audio (iPod/ USB/SD) al Parrot ASTEROID Tablet, particularmente en caso de dispositivos con gran capacidad y que contienen una cantidad importante de archivos de música. Este tiempo de carga permite que las canciones estén accesibles con el reconocimiento de voz.*

### Utilización del reconocimiento de voz musical

El reconocimiento de voz y la función de reconocimiento de voz musical le permite seleccionar los artistas o los álbumes que desea escuchar. Esta función se encuentra disponible cuando utiliza el Parrot ASTEROID Tablet con un dispositivo tipo iPod/USB/SD, o si utiliza una aplicación musical compatible con esta función.

1. Pulse el botón  del mando a distancia o pulse Controles de voz en la pantalla.
2. Pronuncie el nombre del artista o del álbum que desea escuchar cuando el Parrot ASTEROID Tablet se lo indique.  
> La lista de fuentes de audio conectadas al Parrot ASTEROID Tablet y de aplicaciones de música compatibles con la función de reconocimiento de voz que contienen el artista/álbum elegido se muestran en

pantalla.

*Nota: Compruebe los nombre de artistas y álbumes en los tags (metadatos) de sus archivos musicales. Estos pueden diferir de los mostrados en el título de su canción.*

### iPod

1. Conecte el iPod al cable iPod.
2. Pulse el botón **SOURCE** del mando a distancia (o pulse Música en la pantalla) y seleccione iPod. También puede pulsar en Explorar para navegar por el contenido de su iPod.
3. Pulse sobre la canción para iniciar la reproducción.

### Tarjeta SD

Se pueden utilizar las siguientes tarjetas SD (con adaptador según los casos) con el Parrot ASTEROID Tablet : SD, micro SD, mini SD, SDHC, mini SDHC, micro SDHC. La capacidad de la tarjeta SD no debe superar los 32 Gb.

Los archivos de música de su tarjeta SD pueden estar en formato MP3, AAC, WAV, OGG o WMA.

1. Inserte la tarjeta SD en el alojamiento previsto para ello situado en el lado derecho de la pantalla (esquema G p.11).



2. Pulse el botón **SOURCE** del mando a distancia (o pulse *Música* en la pantalla) y seleccione *SD*. También puede pulsar en *Explorar* para navegar por el contenido de su tarjeta *SD*.
3. Pulse sobre la canción para iniciar la reproducción.

## USB

El Parrot ASTEROID Tablet es compatible con la mayoría de memorias USB/reproductores de MP3/discos duros externos. No existe ninguna restricción sobre la capacidad de los dispositivos de memoria USB. Los archivos de música de su memoria *SD* pueden estar en formato MP3, AAC, WAV, OGG o WMA.

1. Conecte su dispositivo USB al cable USB.
2. Pulse el botón **SOURCE** del mando a distancia (o pulse *Música* en la pantalla) y seleccione *USB*. También puede pulsar en *Explorar* para navegar por el contenido de su dispositivo USB.
3. Pulse sobre la canción para iniciar la reproducción.

## Utilización con un lector de audio Bluetooth

*Nota: El Parrot ASTEROID Tablet le permite utilizar la función de telefonía y streaming audio a través*

*de Bluetooth con 2 teléfonos diferentes, sin que sea necesario desconectar alguno de los 2 aparatos.*

Puede utilizar el Parrot ASTEROID Tablet para escuchar archivos de música almacenados en un lector de audio *Bluetooth*, si éste soporta el perfil *A2DP* (Advanced Audio Distribution Profile). Si utiliza el reproductor de audio por primera vez, primero tendrá que emparejarlo con el Parrot ASTEROID Tablet. Si el reproductor de audio ya está emparejado con el Parrot ASTEROID Tablet:

1. Pulse el botón **SOURCE** del mando a distancia (o pulse *Música* en la pantalla) y seleccione *Audio Bluetooth*.
2. Active la reproducción de una canción en su reproductor de audio.

## Controles en pantalla

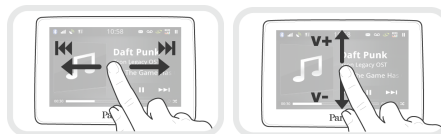

Mientras se está reproduciendo un archivo de música o de radio:

- toque la pantalla para poner la canción en pausa o para interrumpir el sonido de la radio;
- deslice el dedo hacia arriba para subir el

volumen;

- deslice el dedo hacia abajo para bajar el volumen.

Mientras se está reproduciendo un archivo de música (a excepción de las fuentes de audio conectadas por cable jack/jack):

- deslice el dedo hacia la derecha para pasar a la canción siguiente;
- deslice el dedo hacia la izquierda para pasar a la canción anterior.

*Nota: Si utiliza el Parrot ASTEROID Tablet con un reproductor de audio conectado vía Bluetooth, estos controles sólo estarán disponibles si éste soporta el perfil AVRCP (Audio/Video Remote Control Profile).*

# Internet

---

**Advertencia:** La conexión a Internet a través de un dispositivo 3G/4G requiere un contrato con un operador de telefonía. La utilización de este servicio puede generar costes de roaming importantes. Compruebe las condiciones de su contrato y haga un seguimiento de su consumo con su operador. Parrot declina cualquier responsabilidad derivada de los costes asociados.

## Conexión con un dispositivo 3G / 4G

---

*Nota:* Consulte la sección de compatibilidad del Parrot ASTEROID Tablet en nuestra página web para ver la lista de dispositivos 3G compatibles con el Parrot ASTEROID Tablet.

1. Conecte un dispositivo 3G/4G al Parrot ASTEROID Tablet a través del cable USB.  
> Aparecerá una ventana emergente (pop-up).
2. Introduzca su código PIN y pulse VALIDAR. Marque la opción Memorizar si prefiere que no se le pida el código PIN cada vez que se encienda el Parrot ASTEROID Tablet.

*Nota:* Más adelante, podrá modificar este ajuste seleccionando Ajustes > Inalámbrico y redes > Ajustes de redes móviles. En los dispositivos de conexión, seleccione su dispositivo 3G/4G,

seleccione Ignorar código PIN y después Ignorar.

3. Seleccione su APN (Access Point Name) en la lista que aparece. Esta información se encuentra disponible en la documentación facilitada con su dispositivo 3G/4G. Si su APN no figura en la lista, puede añadirlo seleccionando Ajustes > Conexiones inalámbricas y redes > Mobile data networks.
4. En los dispositivos de conexión, seleccione su dispositivo 3G/4G.
5. Seleccione Puntos de acceso > Otro > Puntos de acceso predefinidos.
6. Espere a que se haya establecido la conexión. También puede pulsar el botón ↩ y navegar por los menús mientras se establece la conexión.

## Conexión vía Bluetooth

---

Si su teléfono soporta el perfil *Bluetooth* DUN (Dial-Up Networking) o PAN (Personal Area Network), la conexión vía *Bluetooth* del teléfono con el Parrot ASTEROID Tablet le permitirá compartir la conexión 3G del teléfono.

*Nota:* Consulte la sección de compatibilidad del Parrot ASTEROID Tablet en nuestra página web para ver la lista de dispositivos 3G compatibles con el Parrot ASTEROID Tablet.

1. Autorice compartir la conexión en su teléfono. Este procedimiento puede diferir según el modelo de móvil.
2. Conecte el teléfono al Parrot ASTEROID Tablet vía *Bluetooth*.
3. En el Parrot ASTEROID Tablet, seleccione Ajustes > Conexiones inalámbricas y redes > Mobile data networks.
4. Seleccione su APN (Access Point Name) en la lista que aparece y marque la opción Seleccionar.

## Compartir una conexión 3G vía USB

---

*Nota:* Consulte la página de compatibilidad en nuestra web para comprobar si su teléfono permite compartir la conexión 3G vía USB y consultar el procedimiento correspondiente: [www.parrot.com/es/compatibility](http://www.parrot.com/es/compatibility).

1. Asegúrese de que el teclado de su teléfono está desbloqueado y después conéctelo al Parrot ASTEROID Tablet utilizando un cable USB/micro-USB. Esta conexión también permite recargar la batería del teléfono.
2. Seleccione su APN (Access Point Name) en la lista que aparece y marque la opción Seleccionar. Más adelante, podrá modificar este ajuste seleccionando Ajustes > Conexiones inalámbricas y redes > Mobile

data networks.

> Aparecerá una ventana emergente (pop-up) indicando la activación de la conexión compartida vía USB.

*Nota: Consulte la guía de usuario de su teléfono para más información.*

### **Conexión a una red Wi-Fi**

Si su smartphone permite compartir su conexión 3G vía Wi-Fi®:

1. Active esta función en el teléfono.
2. En el menú **Ajustes del Parrot ASTEROID Tablet**, pulse **Conexiones inalámbricas y redes > Wi-Fi**.
3. Active la opción **Wi-Fi**.  
> Aparecerá la lista de las redes Wi-Fi.
4. Seleccione la red **Wi-Fi** generada por su smartphone.
5. Introduzca la contraseña en caso necesario.

### **Utilizar las aplicaciones**

Puede utilizar varios tipos de aplicaciones con el Parrot ASTEROID Tablet : música, geolocalización, ayuda a la conducción, navegación embarcada y puntos de interés conectados. Las aplicaciones disponibles son diferentes según el país de utilización.

Algunas aplicaciones pueden necesitar una suscripción.

El Parrot ASTEROID Tablet es multitarea: se pueden utilizar varias aplicaciones a la vez. Por ejemplo, puede escuchar una Radio por internet mientras utiliza una aplicación de ayuda a la conducción.

Para más información sobre la utilización y la instalación de las aplicaciones disponibles, consulte la página web del soporte del ASTEROID Market : [www.parrotasteroid.com](http://www.parrotasteroid.com)

## **Video**

*Advertencia : La función video del Parrot ASTEROID Tablet es peligrosa e ilegal en la mayoría de los países si la utiliza durante la conducción. Por lo tanto, esta función solo está disponible cuando el vehículo esté parado. Para ver un video en el Parrot ASTEROID Tablet, estacione su vehículo y ponga su freno de mano.*

### **Lectura de archivos de vídeo desde una tarjeta SD**

Puede leer en el Parrot ASTEROID Tablet los archivos de vídeo grabados en una tarjeta SD. Los archivos de vídeo de la tarjeta SD pueden estar en formato MP2, MP4, H263, H264, WMV y SPARK.

1. Introduzca la tarjeta SD en el alojamiento previsto para ello (esquema G p.11).
2. Pulse en **Aplicaciones** y luego en **Galería**.
3. Seleccione el vídeo pulsando sobre el icono correspondiente.

# Si tiene algún problema

---

## Antes de comenzar

---

Asegúrese de que el mensaje “Adiós” aparece correctamente en la pantalla del Parrot ASTEROID Tablet cuando apaga el contacto del vehículo. Consulte la sección Comprobar la instalación para más información.

Reinicie el aparato. Para ello, retire la pantalla del soporte.

Compruebe que tiene instalada la última actualización en el Parrot ASTEROID Tablet. Para ello, seleccione Ajustes > Acerca de > Versión de software. Compare este número de versión con el indicado en la página de soporte del Parrot ASTEROID Tablet en nuestra página web [www.parrot.com](http://www.parrot.com).

*Nota: También puede descargar las actualizaciones del Parrot ASTEROID Tablet cuando se conecta a Internet. La disponibilidad de una actualización se indica en la barra de notificación.*

## Problemas relacionados con la función de telefonía

Compruebe la compatibilidad del teléfono con el Parrot ASTEROID Tablet. Para ello, consulte la página de compatibilidad en nuestra web:

[www.parrot.com/es/compatibility](http://www.parrot.com/es/compatibility).

Si su teléfono aparece como compatible y si el Parrot ASTEROID Tablet ya tiene la última actualización, elimine el emparejamiento entre los 2 aparatos en el Parrot ASTEROID Tablet y en su teléfono, apague y vuelva a encender los 2 aparatos y restablezca la conexión entre los mismos.

## Problemas relacionados con la función de música

Reinicie el iPod/iPhone antes de volverlo a conectar al Parrot ASTEROID Tablet. Para reiniciar un iPod/iPhone (el proceso no borrará ningún dato):

- iPod: pulse simultáneamente el Menú y el botón central hasta que se inicie de nuevo el iPod.
- iPhone/iPod touch: pulse simultáneamente el botón On/Off y el botón Home hasta que el iPhone se reinicie. No toque la pantalla cuando aparezca el mensaje "Slide to shutdown".

Puede producirse algún problema si el dispositivo ya está conectado al Parrot ASTEROID Tablet en el momento de poner el contacto. Pruebe de nuevo conectando el dispositivo una vez puesto el contacto.

## Para más información

---

Consulte la página de soporte del Parrot ASTEROID Tablet en nuestra página web [www.parrot.com](http://www.parrot.com).

# Información general

## Garantía

Sin perjudicar la garantía legal, Parrot garantiza sus productos, piezas y mano de obra incluidos, por el período de 1 año a partir de la fecha de compra, salvo en caso de alteración del producto. Esta fecha de compra debe estar certificada por una prueba de compra original del producto (recibo de caja) presentada al dependiente. La garantía no cubre: la actualización de los programas incluidos en los productos Parrot con teléfonos móviles dotados de la funcionalidad Bluetooth® con objetivo de compatibilidad, la recuperación de datos, la deterioración exterior causada por el desgaste cotidiano del producto, cualquier daño causado por un accidente, un uso anormal o no autorizado del producto, un producto de una marca diferente. Parrot no es responsable del almacenamiento de los datos, de sus pérdidas o de daños ocurridos durante el transporte o la reparación. Cualquier producto que no estuviese defectuoso se devolverá al cliente, y los gastos de intervención y de transporte serán a su cargo.

## Modificaciones

Las explicaciones y especificaciones contenidas en este manual son meramente informativas y pueden ser modificadas sin previo aviso. Se

consideran correctas en el momento de enviar la publicación a imprenta. Este manual se ha redactado con el máximo cuidado, con el fin de proporcionarle una información precisa. Sin embargo, Parrot no asume responsabilidad alguna por las consecuencias derivadas de los errores u omisiones que pueda haber en el manual, ni por los daños o pérdidas accidentales de datos que se produzcan como consecuencia directa o indirecta del uso de la información aquí contenida. Parrot se reserva el derecho a modificar o mejorar el diseño del producto o el manual de usuario sin restricciones y sin la obligación de notificárselo a los usuarios. En aras de actualizar y mejorar nuestros productos, es posible que el producto que usted haya adquirido sea ligeramente distinto al modelo que se describe en este manual. En tal caso, tiene a su disposición una versión más reciente de este manual en formato electrónico en la página web de Parrot: [www.parrot.com](http://www.parrot.com).

Eliminación correcta de este producto (material eléctrico y electrónico de descarte)

La presencia de esta marca en el producto o en el material informativo que lo acompaña, indica que al finalizar su vida útil no deberá eliminarse junto con otros residuos domésticos. Para evitar los posibles daños al medio ambiente o a la salud humana que representa la eliminación

incontrolada de residuos, separe este producto de otros tipos de residuos y recíclelo correctamente para promover la reutilización sostenible de recursos materiales. Los usuarios particulares pueden contactar con el establecimiento donde adquirieron el producto, o con las autoridades locales pertinentes, para informarse sobre cómo y dónde pueden llevarlo para que sea sometido a un reciclaje ecológico y seguro. Los usuarios comerciales pueden contactar con su proveedor y consultar las condiciones del contrato de compra. Este producto no debe eliminarse mezclado con otros residuos comerciales.

## Marcas registradas

Parrot y el logotipo Parrot son marcas registradas de PARROT SA en Francia y en otros países.

El nombre y el logo *Bluetooth* son marcas registradas de Bluetooth® SIG, Inc. y Parrot S.A. utiliza estos últimos bajo licencia.

“Made for iPod / iPhone” significa que un aparato electrónico fue especialmente diseñado para conectarse a un iPod o un iPhone, respectivamente, y fue certificado por un desarrollador con el fin de satisfacer los resultados estándares de Apple. Apple no es responsable del funcionamiento de este dispositivo o de su conformidad con las normas de

seguridad y regulatorios.

iPod, iPod Touch e iPhone son marcas de Apple, Inc. registradas en Estados Unidos y en otros países.

Wi-Fi es una marca registrada de Wi-Fi Alliance.

Todas las demás marcas comerciales y marcas registradas citadas en el presente documento están protegidas por Copyright y son propiedad de sus respectivos propietarios.

#### Declaración de conformidad

Parrot SA, 174 quai de Jemmapes, 75010 Paris, France, declara bajo su única responsabilidad que el producto descrito en la presente guía del usuario cumple las normas técnicas EN300328 (v1.8.0), EN301489-1/-17(v2.1.1), EN300220-2 (V2.3.1), EN300440, EN60950-1: 04/2006 / A11: 2009 / A1: 2010 / A2: 2011, EN 60065: 05/2002 / A1: 05/2006 / A11: 2008 / A2: 2010 según las disposiciones de la directiva R&TTE 1999/5/EC, así como con las exigencias de la directiva EMC 2004/108/CE, de la directiva 2006/95/CE relativa a los equipos de baja tensión y de la directiva sobre automóviles 72/245/CEE modificada por la directiva 2009/19/CE.

Copyright

Copyright © 2012 Parrot.

# Bedienungsanleitung

## Bevor Sie beginnen



### Inhalt

Bevor Sie beginnen	p.59
Installation	p.60
Erste Nutzung	p.64
Telefon	p.67
Musik	p.68
Internet	p.70
Video	p.72
Bei Problemen	p.72
Allgemeine Hinweise	p.73

### Zu diesem Leitfaden

Wir wollen unseren Papierverbrauch einschränken und so verantwortungsbewusst und umweltfreundlich wie möglich handeln. Daher zieht Parrot es vor, Dokumente für die Benutzer im Internet zu veröffentlichen, anstatt sie auszudrucken. Diese vereinfachte Anleitung des Parrot ASTEROID Tablet beschränkt sich daher auf die wichtigsten Anweisungen, damit Sie dieses Gerät leicht benutzen können. Weitere Angaben finden Sie im Bereich Support auf unserer Website [www.parrot.com](http://www.parrot.com): Vollständige Anleitung, häufige Fragen, Lernsoftware...

*Hinweis: Aus Gründen der besseren Leserlichkeit werden der iPod® und das iPhone® (im Musikmodus) in dieser Anleitung als „iPod“ bezeichnet. Kompatible Telefone oder Tablet-Computer werden als „Smartphone“ bezeichnet.*

### Warnhinweise

Funktionen, die Ihre Aufmerksamkeit für längere Zeit in Anspruch nehmen, dürfen nur bei stehendem Fahrzeug ausgeführt werden. Ihre eigene Sicherheit und die der anderen Verkehrsteilnehmer hat Vorrang vor Telefonanrufen, Musik oder Anwendungen zur Fahrhilfe. Seien Sie verantwortungsvoll: Fahren

Sie vorsichtig und achten Sie auf Ihre Umgebung. Parrot übernimmt keinerlei Haftung, falls Sie beschließen, diese Warnung zu ignorieren.

Über die Handbrems-Signalleitung des ISO-Kabels vom Parrot ASTEROID Tablet kann erkannt werden, ob die Handbremse eingerastet ist oder nicht. Der Anschluss muss entsprechend der in diesem Dokument beschriebenen Einbauanleitung erfolgen. Ein nicht richtiger Einbau oder eine nicht richtige Verbindung kann eine Gefahr darstellen und in vielen Staaten/Ländern gesetzeswidrig sein. Während der Fahrt darf das Display im Sichtfeld des Fahrers auf keinen Fall Videos wiedergeben. Dies gilt ebenso für jegliche Web-Anwendungen.

Wenn Sie während der Fahrt versuchen, eine Anwendung aufzurufen, die nicht der Navigation oder der Fahrhilfe dient, erscheint auf dem Display eine Warnung. Um auf dem Display des Parrot ASTEROID Tablet ein Video anzuschauen, vergewissern Sie sich, dass das Fahrzeug an einem sicheren Ort steht und die Handbremse eingerastet ist.

Nutzen Sie den Parrot ASTEROID Tablet in einer vernünftigen Lautstärke, so dass Sie jederzeit während der Fahrt auch noch Außengeräusche wahrnehmen können.

Der Parrot ASTEROID Tablet enthält Magneten des Typs NdFeB, die empfindliche Gegenstände

innerhalb von Magnetfeldern beschädigen können (Schrittmacher, Kreditkarten, mechanische Uhren, etc.).

## Update der Software

---

Das letzte Update Ihres Parrot ASTEROID Tablet können Sie kostenlos von unserer Website [www.parrot.com](http://www.parrot.com) aus dem Bereich Support herunter laden (und sich gleichzeitig über das Update-Verfahren informieren). Dank dieser Updates können Sie neue Funktionen nutzen und die Kompatibilität des Parrot ASTEROID Tablet verbessern.

Sie können Aktualisierungen auch herunterladen wenn das Parrot ASTEROID Tablet mit dem Internet verbunden ist. Die Verfügbarkeit wird in der Informationsleiste angezeigt.

## SD-Karte

---

Mit dem Parrot ASTEROID Tablet wird eine SD-Karte mitgeliefert. Auf ihr können Musiktitel und bestimmte Anwendungen gespeichert werden, die nicht direkt auf dem Parrot ASTEROID Tablet gespeichert sind. Sie müssen die SD-Karte auf das Parrot ASTEROID Tablet einsetzen, wenn Music-On-Demand- oder Navigationsanwendungen genutzt werden sollen.

# Installation

---

*Hinweis: Wir empfehlen, sich für die Installation an einen Fachmann zu wenden, insbesondere an eine Person aus dem Netz der zugelassenen Installateure.*

## Vorbemerkung

---

Bei der Installation des Parrot ASTEROID Tablet muss das Gerät zwischen dem Autoradio und dem Fahrzeug angeschlossen werden.

*Hinweis: Die mit dem Parrot ASTEROID Tablet mitgelieferten Kabel sind mit ISO-Steckern versehen. Sollte Ihr Autoradio über keine ISO-Stecker verfügen, müssen Sie sich für die Montage ein ISO-Adapterkabel besorgen. Schauen Sie auf der Support-Seite unter "Kompatibilität Fahrzeuge" des Parrot ASTEROID Tablet, um die Notwendigkeit eines Adapterkabels zu überprüfen.*

Entfernen Sie zuerst das Original-Autoradio aus Ihrem Fahrzeug. Dieser Vorgang kann die Verwendung von Ausbauschlüsseln erfordern.

Ziehen Sie den Schaltplan Ihres Autoradios zu Rate.

Vor dem Befestigen der verschiedenen Bauteile des Parrot ASTEROID Tablet im Fahrgastraum, schließen Sie die verschiedenen Kabel an das Elektronikgehäuse an. Vor dem endgültigen

Anschluss der Bauteile bitte die Kabellänge kontrollieren und überprüfen, dass die Einbauorte so gewählt wurden, dass die Kabellänge zur Verbindung der Einzelteile untereinander ausreichend ist. Überprüfen Sie, dass die Kabel des Parrot ASTEROID Tablet nach der Montage weder geknickt noch gequetscht werden.

Die Angaben "Verbindung #" in den nächsten Abschnitten entsprechen den abgebildeten Verbindungen in der Abbildung auf S.6 / 7.

## Anschluss des Audio-Kabels

---

Die Audio-Kabelbündel des Fahrzeugs an die Stecker des Parrot ASTEROID Tablet anschließen (Verbindungen 1A und 2).

Wenn Ihr Fahrzeug mit einem Audio-System mit Verstärker ausgestattet ist, verwenden Sie die Jack Line Out Front und Line Out Rear-Ausgänge des Elektronikgehäuses, um Sättigungsprobleme (Knacken der Lautsprecher, permanentes Rauschen) zu vermeiden. Verbinden Sie diese Line Out-Ausgänge mit Ihrem Audio-System mit einem oder zwei Jack-Kabeln, um den Parrot ASTEROID Tablet mit Ihrem Audio-System (Verbindung 1B in der Abbildung S.7) zu verbinden.



## Anschließen des Netzkabels

1. Die Batterie vor der Installation des Stromkabels abklemmen.
2. Den ISO-Stecker des Parrot ASTEROID Tablet an das Autoradio anschließen (Verbindung 3).
3. Die Kabelbündel für die Spannungsversorgung des Fahrzeugs mit der ISO Buchse des Parrot ASTEROID Tablet verbinden (Verbindung 4).

Die rote Kabelader muss der +12V-Dauerstromversorgung, die orangefarbige Ader der 12V-Versorgung über Zündung und die schwarze Ader der Masse entsprechen. Überprüfen Sie, dass die orangefarbige Kabelader nicht an die 12V Dauerstromversorgung angeschlossen ist. Sonst besteht die Gefahr, die Fahrzeugbatterie zu entladen.

*Hinweis: Zur Überprüfung des Einbaus zunächst das Display anschließen, ohne es auf dem Armaturenbrett zu befestigen. Weitere Angaben enthält der Abschnitt "Prüfung der Installation".*

An bestimmten Fahrzeugen gibt es an den Steckern des Fahrzeugs keinen +12 V-Anschluss über Zündung. In diesem Fall muss die orangefarbige Ader an den Sicherungskasten oder an eine andere Spannungsquelle über Zündung angeschlossen werden.

## Anschluss des Mute-Kabels

Mit der Mute-Funktion können Sie den Ton Ihres Autoradios für den Ton des Parrot ASTEROID Tablet unterbrechen (Musik, Gespräche usw.). Die Wahl des Mute-Eingangs (Mute in 1, Mute in 2 oder Mute in 3) hängt von der Konfiguration Ihres Autoradios ab. Suchen Sie den Mute-Eingang und schließen Sie ihn an die freie gelbe Kabelader des ISO-Kabels an (Verbindung 5).

## Anschluss des Handbremskabels

Über das Kabel der Handbremse kann die Video-Funktion des Parrot ASTEROID Tablet bei angezogener Handbremse genutzt werden. Wenn dieses Kabel nicht an das Signalkabel der Handbremse Ihres Fahrzeugs angeschlossen ist, ist die Video-Funktion in keinem Fall verfügbar (Abbildung A S.8).

1. Schließen Sie die mitgelieferte Verlängerung des Handbremskabels an das grüne Kabel des Parrot ASTEROID Tablet an (mit der Bezeichnung Parking Brake).
2. Kennzeichnen Sie das Signalkabel der Handbremse Ihres Fahrzeugs. Dieses Kabel verbindet Ihre Handbremse mit der Kontrollleuchte der Handbremse an Ihren Armaturenbrett.
3. Führen Sie die Verlängerung des

Handbremskabels und das Signalkabel der Handbremse an den mitgelieferten Anschluss im Bereich des Anschlags.

4. Den Anschluss zwei Mal knicken (Abbildung A S.8).

## Montage des Elektronikgehäuses

Vermeiden Sie es, das Gehäuse neben der Heizung, der Klimaanlage oder an einem der Sonne ausgesetzten Ort zu installieren.

Überprüfen Sie, ob das Gehäuse nach dem Einbau fest sitzt. Achten Sie darauf, dass um den Kühlkörper herum genügend Platz ist, damit die Wärme besser abgeleitet werden kann.

Bitte vorsichtig den Wiedereinbau des Autoradios durchführen und nicht gewaltsam vorgehen. Wenn hinter dem Autoradio nicht genügend Platz für die Elektronikbox vorhanden sein sollten, dann kann auch ein Einbau in das Handschuhfach in Betracht gezogen werden.

*Achtung: Berühren Sie das Elektronikgehäuse nicht, wenn es eingeschaltet ist. Die Temperatur der Oberfläche könnte erhöht sein.*

## Prüfung der Anlage

Dazu nach dem Einbau des Parrot ASTEROID Tablet die Zündung des Fahrzeugs einschalten und anschließend ausschalten: Die Mitteilung "

Auf Wiedersehen" muss im Display erscheinen.

Ist das nicht der Fall, müssen die Anschlüsse der roten und der orangefarbenen Kabelader vertauscht werden. Die rote Ader des Stromkabels muss mit dem 12 V Dauerstrom, die orangefarbene mit den 12 V über die Zündung und die schwarze mit der Masse verbunden werden. Dazu brauchen nur die beiden Kabelschuhe der Parrot-Verkabelung vertauscht zu werden (Verbindung 7).

### Installation des Doppel-Mikrofons

Wir empfehlen, das Kabel entlang der Vertiefung der Türdichtung zu führen.

Wenn das Kabel oberhalb der Pedalen verläuft, darauf achten, dass es richtig befestigt ist.

*Hinweis: Das Mikrofonkabel darf nicht in der Heizungs-, Belüftungs- oder Klimaanlage oder vor den seitlichen Airbags verlaufen.*

Achten Sie darauf, dass das Mikrofon so nah wie möglich in der Nähe des Kopfes des Benutzers installiert ist. Die ideale Entfernung beträgt 60 cm. Das Mikrofon wird am Besten in der Nähe des Rückspiegels im Innenraum angebracht.

Das Mikrofon auf den Mund des Benutzers ausrichten.

### Anbringen die USB-Kabel

Schließen Sie die iPod®- und USB-Kabel den Parrot ASTEROID Tablet an. Wir empfehlen, alle Kabel des Parrot ASTEROID Tablet anzuschließen, auch wenn Sie nicht unbedingt planen, sie zu verwenden. Führen Sie die entsprechenden Steckverbindungen über das Ablage- oder Handschuhfach heraus.

Das USB-Kabel, an das Sie das iPod-Verlängerungskabel anschließen, muss unbedingt am dafür vorgesehenen weißen USB-Port angeschlossen werden. Der USB-Port ist mit "iPod" gekennzeichnet.

Um eine optimale Empfangsqualität zu gewährleisten, schließen Sie Ihren 3G-Stick oder GPS-Dongle nicht direkt an den Parrot ASTEROID Tablet an: Verbinden Sie das Zubehör mit einem USB-Kabel am Armaturenbrett (oder einer anderen übersichtlichen Stelle).

### Montage des Displays

*Achtung: Installieren Sie das Gerät nicht so, dass die Nutzung wichtiger Befehle oder die Sicht beim Fahren beeinträchtigt werden. Installieren Sie das Display nicht dort, wo es beim Auslösen des Airbags weggeschleudert werden könnte und auch nicht in der Nähe eines Lüftungsausgangs des Fahrzeugs.*

Die Halterung des Displays kann an der

Windschutzscheibe oder an der runden Halteplatte installiert werden, die Sie zunächst auf das Armaturenbrett kleben müssen.

Für die ordnungsgemäße Befestigung der Halterung wie folgt vorgehen:

- Die Montagefläche vor dem Aufkleben der Halterung reinigen.
- Nach der Befestigung der Halterung ca. 2 Stunden warten.

Vor der Befestigung der Halterung den ausgewählten Montageort reinigen und anschließend die Saugvorrichtung kräftig gegen die Windschutzscheibe oder die runden Halteplatte drücken, die Verriegelungsvorrichtung nach unten bewegen, bis die Halterung richtig befestigt ist (Abbildung B S.9).

Durch den normalen Warm-Kalt-Wechsel im Fahrzeuginneren kann es passieren, dass sich die Saugvorrichtung wieder löst. Wenn die Saugvorrichtung nicht korrekt an der Oberfläche haftet, kann das Gerät in einer Kurve oder beim Fahren über eine Schwelle herunterfallen. Überprüfen Sie also die Haftwirkung der Saugvorrichtung jedes Mal, wenn Sie das Parrot ASTEROID Tablet nutzen. Gegebenenfalls die Windschutzscheibe reinigen und die Montage wiederholen.

Montieren Sie das Display auf der Montagehalterung und beginnen Sie dabei im unteren, magnetischen Teil.

Um Diebstahl und langer Sonnenexposition vorzubeugen, empfehlen wir, das Display abzunehmen, wenn Sie das Fahrzeug verlassen. Um das Display aus der Halterung zu nehmen, drücken Sie auf den über dem Display sitzenden Verschuß (Abbildung C S.9).

### Installation der Fernbedienung

Montieren Sie die Fernbedienung an Ihr Lenkrad (Abbildung D S.10) oder kleben Sie sie unter Verwendung der selbstklebenden Halterung auf Ihr Armaturenbrett. Montieren Sie sie nicht auf der Außenseite des Lenkrads, damit sie während der Fahrt nicht stört (Abbildung F S.10).

Achten Sie darauf, dass sie gut befestigt ist und sich während der Fahrt nicht bewegt.

*Hinweis: Die Fernbedienung funktioniert nur mit einer Batterie vom Typ 3V CR2032. Beim Einlegen der Batterie in die Fernbedienung auf die korrekte Ausrichtung achten (Abbildung E S.10).*

## Erste Nutzung

### Begrüßungsbildschirm

Beim Einschalten des Parrot ASTEROID Tablet erscheint der Begrüßungsbildschirm. Die Navigationsschaltflächen befinden sich am linken Bildschirmrand.

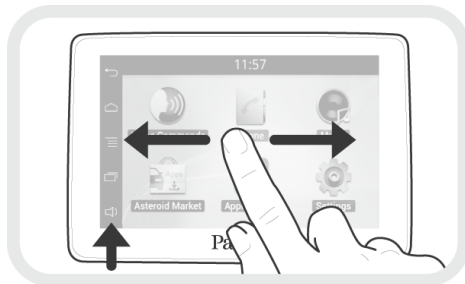

Mit dem Finger auf dem Bildschirm nach links gleiten. Sie erhalten mehr Platz zum Hinzufügen von Verknüpfungen für Ihre Anwendungen oder bevorzugten Funktionen.

Um zur entsprechenden Funktion zu gelangen, das Icon berühren. Berühren Sie z. B. das Icon "Anwendungen", gelangen Sie zur Liste, der auf Ihrem Parrot ASTEROID Tablet verfügbaren Anwendungen. Gleiten Sie, um die Liste aller Anwendungen einzusehen, mit dem Finger über den Bildschirm.

Um zum vorherigen Menü zurückzukehren,

drücken Sie auf . Um direkt zum Begrüßungsbildschirm zu gelangen, drücken.

Drücken Sie auf , um ins Kontextmenü der gerade verwendeten Anwendung zu gelangen. Über das Kontextmenü können Anwendungsfunktionen verändert oder hinzu gefügt werden.

Drücken Sie die Taste , um die letzten oder in Benutzung befindliche Anwendung anzuzeigen.

Drücken Sie die Taste , um die Lautstärke zu regeln. Dazu bewegen Sie den Cursor nach links oder rechts.

### Personalisierung des Begrüßungsbildschirms

Um einer Anwendung/Funktion auf dem Begrüßungsbildschirm eine Verknüpfung zuzuweisen, ist wie folgt vorzugehen:

1. Drücken Sie auf "Anwendungen".
2. Drücken Sie 2 Sekunden auf das Icon der Anwendung, die Sie interessiert.
3. Bewegen Sie das Icon zum gewünschten Ort.

Vorgehensweise zum Löschen einer Verknüpfung:

1. Drücken Sie 2 Sekunden auf das Icon, das Sie entfernen möchten.
2. Schieben Sie es nach oben in den Bereich

„Löschen“. Wenn das Icon rot wird, können Sie Ihren Finger wegnehmen.

### Änderung der Einstellungen

Zur Änderung der Einstellungen des Parrot ASTEROID Tablet erst auf Anwendungen, dann auf Einstellungen drücken. Sie können ebenfalls die Taste  drücken und dann auf Einstellungen.

### Zuordnung der Fernbedienung

Zur Nutzung der Fernbedienung des Parrot ASTEROID Tablet müssen Sie diese zunächst dem Display zuordnen. Vorgehensweise:

1. Im Menü Einstellungen auf Umgeleitete Befehle > Fernbedienung drücken.
2. Drücken Sie auf Erneut zuordnen.
3. Drücken Sie auf eine Taste der Fernbedienung.
4. Wählen Sie die Position Ihrer Fernbedienung auf dem Display des Parrot ASTEROID Tablet.

### Verwendung der Fernbedienung

Bewegen Sie Ihren Finger kreisförmig auf dem Touch Screen, um die Lautstärke zu ändern.



Mit einer Bewegung im Uhrzeigersinn erhöhen Sie die Lautstärke. Mit einer Bewegung entgegen dem Uhrzeigersinn reduzieren Sie die Lautstärke.

Mit dem Finger nach rechts gleiten, um zum nächsten Titel zu gelangen. Mit dem Finger nach links gleiten, um zum vorherigen Titel zu gelangen.



*Hinweis: Wenn Sie die Fernbedienung auf der linken Seite Ihres Lenkrads installiert haben, ist die oben beschriebene Betätigung anders herum.*

Drücken Sie auf das runde Mittelstück, um einen Titel zu unterbrechen oder um die Wiedergabe zu starten.

Drücken Sie die Taste , um die Musik-Spracherkennungsfunktion zu starten. Für weitere Informationen siehe Abschnitt **Verwendung der Musik-Spracherkennungsfunktion**.

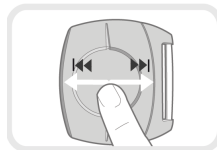
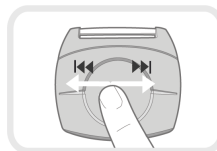
Drücken Sie zur Auswahl einer Audio-Quelle die Taste SOURCE.



Drücken Sie die Tasten  und , um Anrufe zu tätigen, anzunehmen oder abzulehnen. Für weitere Informationen siehe Abschnitt **Telefon**.

*Hinweis: Lassen Sie die Fernbedienung nicht in Ihrer Tasche, damit sich die Batterie nicht entlädt.*

### Ein Telefon über Bluetooth anschließen

*Hinweis: Prüfen Sie auf unserer Website unter dem Thema „Kompatibilität“, ob Ihr Telefon mit dem Parrot ASTEROID Tablet kompatibel ist, und beachten Sie die jeweilige Zuordnungsmethode: [www.parrot.com/de/compatibility](http://www.parrot.com/de/compatibility).*

Wenn Sie zum ersten Mal ein Telefon mit dem Parrot ASTEROID Tablet nutzen, dann müssen Sie zunächst die beiden Geräte zuordnen. Wenn Ihr Telefon dem Parrot ASTEROID Tablet zugeordnet ist, dann erfolgt die Verbindung beider Geräte automatisch, sobald die beiden Geräte nicht weit voneinander entfernt eingeschaltet werden und die **Bluetooth®**-Funktion aktiviert ist.

1. Im Menü Einstellungen auf Wireless und ohne Netz > Bluetooth drücken.
2. Falls notwendig die Optionen Bluetooth und Optionen > Erkennbar aktivieren.
3. Von Ihrem Bluetooth-Telefon aus eine Suche nach **Bluetooth®-Peripheriegeräten**

starten, dann wählen Sie den Parrot ASTEROID Tablet.

4. Die Zuordnungsmethode hängt von Ihrem Telefonmodell ab:

- Wenn das Telefon den *Bluetooth*-PIN-Code verlangt, "0000" **eingeben**.
- Falls der Parrot ASTEROID Tablet und Ihr Telefon zwei Codes anzeigen, müssen Sie sicherstellen, dass die Codes identisch sind und dann bestätigen, oder ablehnen.  
> Das Display des Parrot ASTEROID Tablet zeigt an "Zuordnungserfolgt".

*Hinweis:* Bei bestimmten Telefonen müssen Sie die Herstellung der Verbindung mit dem Parrot ASTEROID Tablet für die automatische Verbindungsherstellung gestatten. Nähere Informationen entnehmen Sie bitte dem Benutzerhandbuch Ihres Telefons.

### Anschluss von zwei Telefonen

Vorgehensweise zur Aktivierung des Modus für die Verbindung von 2 Telefonen:

1. Drücken Sie auf Telefon.
2. Drücken Sie auf , dann auf Bluetooth.
3. Drücken Sie auf Optionen.

4. Aktivieren Sie die Option Multipoint-Telefonie.

Wenn der Parrot ASTEROID Tablet eingeschaltet wird, versucht das Gerät mit sämtlichen, dem Fahrzeug zugeordneten und vorhandenen Telefonen, eine Verbindung herzustellen. Wenn mehr als 2 zugeordnete Telefone im Fahrzeug vorhanden sind, stellt das Gerät die Verbindung zu den 2 Telefonen mit der ältesten Zuordnung her.

Wenn 2 Telefone an das Parrot ASTEROID Tablet angeschlossen sind, dann wird ein Telefon als aktiviert und das andere als Nebentelefon betrachtet. Standardmäßig ist das aktive Telefon das Telefon, dessen Zuordnung zum Parrot ASTEROID Tablet am ältesten ist.

Sie haben die Möglichkeit Telefongespräche am aktiven Telefon und am Nebentelefon entgegen zu nehmen.

Am Parrot ASTEROID Tablet ist nur das Verzeichnis des aktiven Telefons verfügbar. Sie können nur vom aktiven Telefon aus Anrufe tätigen. Sie können jedoch einfach von einem angeschlossenen Telefon zum anderen Telefon umschalten. Vorgehensweise:

1. Drücken Sie auf Telefon.
2. Drücken Sie auf , dann auf Telefon.
3. Das zu aktivierende Telefon auswählen.

### Synchronisation des Telefonverzeichnisses

Bei den meisten *Bluetooth*-Telefonen werden die Kontakte im Speicher des System automatisch synchronisiert. Nach jeder Änderung Ihres Verzeichnisses wird die Synchronisation bei der nächsten Verbindung automatisch neu gestartet.

*Hinweis:* Nur die im Speicher Ihres Telefons erfassten Kontakte werden mit dem Parrot ASTEROID Tablet synchronisiert. Wenn Ihre Kontakte im Speicher der SIM-Karte abgelegt sind, dann übertragen Sie diese in den Telefonspeicher. Nähere Informationen entnehmen Sie bitte der Bedienungsanleitung Ihres Telefons.



*Anmerkung:* Je nach Modell Ihres Telefongeräts werden Sie auf dem Telefon gegebenenfalls aufgefordert, die Übertragung des Verzeichnisses zu bestätigen.

Die automatische Synchronisation ist auf 5000 Kontakte (oder Telefonnummern) pro zugeordnetem Telefon begrenzt.

# Telefon

## Anrufannahme

Ein eingehender Anruf wird durch einen Klingelton angezeigt. Der Name des Kontakts wird angesagt, wenn die Nummer dieses Kontakts in dem mit dem Parrot ASTEROID Tablet verbundenen Telefonverzeichnis aufgeführt ist.

- Zur Annahme des Anrufs die Taste  der Fernbedienung oder die im Display erscheinende grüne Taste drücken. Zum Beenden des Gesprächs die Taste  der Fernbedienung oder die im Display erscheinende rote Taste drücken.
- Um den Anruf nicht anzunehmen, die Taste  der Fernbedienung oder die im Display erscheinende rote Taste drücken.

## Einem Anruf über Spracherkennung tätigen

Sie können einen Anruf direkt nach der Synchronisation Ihres Telefonverzeichnisses durch Spracherkennung initiieren. Der Parrot ASTEROID Tablet erkennt automatisch den Kontakt Ihres Verzeichnisses, den Sie anrufen wollen.



1. Drücken Sie die Taste , um die Spracherkennung zu initiieren.

> Der Parrot ASTEROID Tablet fragt Sie nach dem Namen des Kontakts, den Sie anrufen wollen.

2. Sagen Sie den Kontaktnamen und anschließend die Art der Nummer ("BÜRO", "HANDY"...), sofern diesem Kontakt mehrere Nummern zugeordnet sind.

> Der Kontakt wird automatisch angerufen, wenn die Sprachanweisung richtig verstanden wurde.

> Ansonsten kommt vom Freisprechsystem eine Bestätigungsmeldung. Bestätigen Sie mit "JA", "RUF AN" oder "ANRUFEN".

*Hinweis: Durch Drücken der Taste  der Fernbedienung oder der Taste  auf dem Display kann der Anrufvorgang zu jeder Zeit abgebrochen werden.*

## Einem Kontakt aus dem Verzeichnis aufrufen

1. Drücken Sie auf Telefon drücken Sie dann Kontakte.
2. Drücken Sie auf den Kontakt, um die Standardnummer anzurufen oder wählen Sie aus den verschiedenen Nummern der Kontakte ("BÜRO", "HANDY"...).

# Musik

*Hinweis: Beim ersten Anschließen Ihres Audio-Peripheriegeräts (iPod / USB / SD) an den Parrot ASTEROID Tablet können mehrere Minuten Ladezeit verstreichen, besonders wenn Sie Peripheriegeräte mit großem Speicher und einer großen Anzahl von Musikdateien verwenden. Diese Ladung ermöglicht jedoch den Zugriff auf alle Titel mit Hilfe der Spracherkennung.*

## Verwendung der Musik-Spracherkennungsfunktion

Mit der Musik-Spracherkennungsfunktion können Sie über die Spracherkennung Künstler oder Alben auswählen, die Sie sich gern anhören möchten. Diese Funktion ist verfügbar, wenn Sie den Parrot ASTEROID Tablet mit einem Anschlussgerät vom Typ iPod/USB/SD verwenden oder wenn Sie eine mit dieser Funktion kompatible Musikanwendung nutzen.

1. Drücken Sie die Taste  der Fernbedienung oder drücken Sie auf dem Display auf Sprachanweisungen.
2. Sagen Sie den Namen des Künstlers oder des Albums, den/das Sie gerne hören möchten, wenn der Parrot ASTEROID Tablet Sie dazu auffordert.

> Es erscheint die Liste mit den an den Parrot ASTEROID Tablet angeschlossenen

Audioquellen sowie die mit dem Spracherkennungsfunktion kompatiblen Musikanwendungen mit den ausgewählten Künstler/Album.

*Hinweis: Überprüfen Sie die Namen der Künstler und Alben in den Tags (Metadaten) Ihrer Musikdateien. Diese können von der Anzeige im Titel Ihres Stückes abweichen.*

## iPod

1. Schließen Sie Ihren iPod an das iPod-Kabel an.
2. Drücken Sie die Taste **SOURCE** der Fernbedienung (oder drücken Sie auf dem Display Musik) und wählen Sie iPod. Sie können ebenfalls die Taste Durchsuchen drücken, um im Verzeichnis Ihres iPod zu navigieren.
3. Drücken Sie auf den Titel, um die Wiedergabe zu starten.

*Hinweis: Drücken Sie die Taste , um bestimmte Einstellungen (Audio, Wiederholung, Random) zu ändern.*

## SD-Karte

Folgende SD-Karten (gegebenenfalls mit Adapter) können Sie mit dem Parrot ASTEROID

Tablet nutzen: SD, micro SD, mini SD, SDHC, mini SDHC, micro SDHC. Die maximale Speicherkapazität der SD-Karte beträgt 32 GByte.

Die Musikdateien auf Ihrer SD-Karte können im Format MP3, AAC, WAV, OGG oder WMA abgespeichert sein.

1. Setzen Sie die SD-Karte am hierfür vorgesehenen Platz an der rechten Seite des Displays ein (Abbildung G S.11).
2. Drücken Sie die Taste **SOURCE** der Fernbedienung (oder drücken Sie auf dem Display auf Musik) und wählen Sie SD. Sie können ebenfalls die Taste Durchsuchen drücken, um im Verzeichnis Ihrer SD-Karte zu navigieren.
3. Drücken Sie auf den Titel, um die Wiedergabe zu starten.

*Hinweis: Drücken Sie die Taste , um bestimmte Einstellungen (Audio, Wiederholung, Random) zu ändern.*

## USB-Stick

Der Parrot ASTEROID Tablet ist mit den meisten USB-Sticks/MP3-Playern/externen Festplatten kompatibel. Hinsichtlich der Kapazität der USB-Sticks bestehen keine Beschränkungen. Die Musikdateien auf Ihrem USB-Stick können im Format MP3, AAC, WAV, OGG oder WMA

abgespeichert sein.

1. Schließen Sie Ihr USB-Anschlussgerät an das USB-Kabel an.
2. Drücken Sie die Taste **SOURCE** der Fernbedienung (oder drücken Sie auf dem Display auf Musik) und wählen Sie USB. Sie können ebenfalls die Taste Durchsuchen drücken, um im Verzeichnis Ihres USB-Anschlussgerätes zu navigieren.
3. Drücken Sie auf den Titel, um die Wiedergabe zu starten.

*Hinweis: Drücken Sie die Taste , um bestimmte Einstellungen (Audio, Wiederholung, Random) zu ändern.*

## Verwendung mit einem Bluetooth-Audio-Laufwerk

*Hinweis: Mit dem Parrot ASTEROID Tablet können Sie die Funktion Telefon und Audio-Streaming über Bluetooth mit 2 verschiedenen Telefonen nutzen, ohne die Verbindung zu einem der beiden Geräte trennen zu müssen.*

Sie können den Parrot ASTEROID Tablet verwenden, um Musikdateien anzuhören, die auf einem Bluetooth-Audio-Laufwerk *gespeichert sind*, wenn es das Profil A2DP (Advanced Audio Distribution Profile) unterstützt. Vor der ersten Verwendung des Audio-Laufwerks müssen Sie dieses zunächst mit dem Parrot ASTEROID

Tablet koppeln. Wenn das Audio-Laufwerk bereits mit dem Parrot ASTEROID Tablet verkoppelt ist:

1. Drücken Sie die Taste **SOURCE** der Fernbedienung (oder drücken Sie auf dem Display auf Musik und wählen Sie Bluetooth-Audio).
2. Starten Sie die Wiedergabe eines Titels auf Ihrem Audio-Laufwerk.

### Autoradio

Zur Wiedergabe des Tons Ihres Autoradios die Taste **SOURCE** der Fernbedienung drücken (oder auf Musik auf dem Display drücken) und car radio wählen.

### Displaybefehle

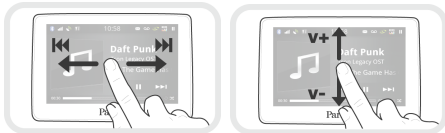

Während der Wiedergabe einer Musikdatei oder während der Wiedergabe des Tuners:

- Auf das Display drücken, um den Titel zu unterbrechen oder um den Ton des Tuners auszuschalten.
- Mit dem Finger nach oben gleiten, um die

Lautstärke zu erhöhen.

- Mit dem Finger nach unten gleiten, um die Lautstärke zu reduzieren.

Während der Wiedergabe einer Musikdatei (mit Ausnahme von über ein Jack/Jack Kabel angeschlossenen Audioquellen):

- Mit dem Finger nach rechts gleiten, um zum nächsten Titel zu gelangen.
- Mit dem Finger nach links gleiten, um zum vorherigen Titel zu gelangen.

*Hinweis: Wenn Sie den Parrot ASTEROID Tablet mit einem über Bluetooth angeschlossenen Audio-Laufwerk verwenden, dann sind diese Befehle nur verfügbar, wenn das Laufwerk das AVRCP-Profil (Audio/Video Remote Control Profile) unterstützt.*

## Internet

*Hinweis: Die Verbindung an das Internet mit einem 3G/4G-Stick benötigt ein Abonnement bei einem Telefondienstbetreiber. Die Nutzung dieses Service kann sehr hohe Roaming-Kosten verursachen. Prüfen Sie die Bedingungen Ihres Abos und überwachen Sie Ihren Verbrauch bei Ihrem Betreiber. Parrot lehnt jede Haftung für die entstehenden Kosten ab.*

### Verbindung mit einem 3G/4G-Stick

*Hinweis: Auf unserer Website, unter Kompatibilität des Parrot ASTEROID Tablet, können Sie die Liste mit den 3G/4G-Sticks einsehen, die mit dem Parrot ASTEROID Tablet kompatibel sind.*

1. Schließen Sie über das USB-Kabel einen 3G/4G-Stick an das Parrot ASTEROID Tablet an.  
> Es erscheint ein Popup-Fenster.
2. Geben Sie den PIN-Code ein und drücken Sie auf **BESTÄTIGEN**. Haken Sie die Option **Speichern an**, wenn Sie vermeiden möchten, dass Sie bei jedem Neustart des Parrot ASTEROID Tablet nach dem PIN-Code gefragt werden.

*Hinweis: Sie können diese Einstellung später ändern, indem Sie Parameter > Wireless und ohne*



Netz > Mobiles Datennetz auswählen. Wählen Sie aus den Anschlussgeräten Ihren 3G/4G-Stick, wählen Sie PIN vergessen, anschließend Vergessen.

3. Gegebenenfalls wählen Sie Ihren APN (Access Point Name) in der angezeigten Liste aus. Diese Information ist in der mit Ihrem 3G/4G-Stick mitgelieferten Dokumentation verfügbar. Wenn Ihr APN nicht in der Liste enthalten ist, können Sie diesen hinzufügen, indem Sie Einstellungen > Wireless und ohne Netz > Mobiles Datennetz auswählen.
4. Wählen Sie aus den Anschlussgeräten Ihren 3G/4G-Stick aus.
5. Wählen Sie Zugangspunkte > Sonstige > Festgelegte Zugangspunkte.
6. Warten Sie, bis sich die Verbindung aufgebaut hat. Sie können ebenfalls die Taste  drücken und während des Verbindungsaufbaus in den Menüs blättern.

### Anschluss über Bluetooth

Wenn Sie ein Telefon besitzen, welches das Profil *Bluetooth*® DUN (Dial-Up Networking) oder PAN (Personal Area Network) unterstützt, haben Sie anhand der Verbindung über *Bluetooth* Ihres Telefons an das Parrot ASTEROID Tablet, die Möglichkeit der gemeinsamen Nutzung einer

### 3G-Verbindung des Telefons.

*Hinweis:* Überprüfen Sie auf unserer Website, unter Kompatibilität, ob Ihr Telefon für die gemeinsame Nutzung von 3G-Verbindungen über *Bluetooth* geeignet ist und beachten Sie die entsprechende Vorgehensweise: [www.parrot.com/de/compatibility](http://www.parrot.com/de/compatibility).

1. Lassen Sie die gemeinsame Nutzung der Verbindung auf Ihrem Telefon zu. Dieser Vorgang ist je nach dem Modell Ihres Telefons unterschiedlich.
2. Schließen Sie Ihr Telefon an den Parrot ASTEROID Tablet über *Bluetooth* an.
3. Auf dem Parrot ASTEROID Tablet wählen Sie Einstellungen > Wireless & ohne Netz > Mobiles Datennetz.
4. Wählen Sie Ihren APN (Access Point Name) in der angezeigten Liste aus.

### Anschluss über USB

Falls Ihr Telefon die gemeinsame Nutzung einer 3G-Verbindung über USB unterstützt, schließen Sie Ihr Telefon mit einem USB-Kabel/USB-Mikrokabel (nicht mitgeliefert) an den Parrot ASTEROID Tablet an, um somit die gemeinsame Nutzung der 3G-Verbindung des Telefons nutzen zu können.

*Hinweis:* Überprüfen Sie auf unserer Website unter Kompatibilität ob Ihr Telefon für die gemeinsame Nutzung von 3G-Verbindungen über USB geeignet ist und beachten Sie die entsprechende Vorgehensweise: [www.parrot.com/de/compatibility](http://www.parrot.com/de/compatibility).

1. Überprüfen Sie, dass die Tastatur Ihres Telefons gesperrt ist und schließen Sie es mit dem USB-Kabel/USB-Mikrokabel an den Parrot ASTEROID Tablet an. Diese Verbindung erlaubt auch das Aufladen der Batterien Ihres Telefons.
2. Falls notwendig, wählen Sie Ihren APN (Access Point Name) in der angezeigten Liste aus und haken Sie die Option Auswählen an. Sie können diese Einstellung später ändern, indem Sie Einstellungen > Wireless & ohne Netz > Mobiles Datennetz > Anschlussgeräte wählen.  
> Es erscheint ein Popup-Fenster, das die Aktivierung der gemeinsamen Nutzung von 3G-Verbindungen über USB anzeigt.

*Hinweis:* Nähere Informationen entnehmen Sie bitte der Bedienungsanleitung Ihres Telefons.

### Verbindung an ein Wi-Fi-Netz

Wenn Ihr Telefon die gemeinsame Nutzung einer 3G-Verbindung über Wi-Fi® zulässt oder wenn in

der Nähe Ihres Fahrzeugs ein Wi-Fi-Netz verfügbar ist:

1. Im Menü Einstellungen des Parrot ASTEROID Tablet auf Wireless und ohne Netz > Wi-Fi drücken.
2. Aktivieren Sie die Option Wi-Fi.
3. Drücken Sie auf Wi-Fi-Einstellungen.  
> Es erscheint eine Liste der verfügbaren Wi-Fi-Netzwerke.
4. Wählen Sie das Wi-Fi-Netzwerk aus.
5. Falls erforderlich, das Kennwort eingeben.

### Gebrauch der Parrot Asteroid-Anwendungen

Sie können mit dem Parrot ASTEROID Tablet mehrere Anwendungstypen nutzen: Musik, Geolokalisierung, Fahrhilfe. Die verfügbaren Anwendungen hängen vom Land ab, in dem sie angewendet werden.

Für bestimmte Anwendungen ist ein Abonnement erforderlich.

Der Parrot ASTEROID Tablet kann für mehrere Anwendungen gleichzeitig genutzt werden. Sie können z. B. ein Webradio hören und gleichzeitig eine Anwendung zur Fahrhilfe nutzen.

Weitere Informationen über die Nutzung der verfügbaren Anwendungen sind der Website von ASTEROID Market zu entnehmen:

[www.parrotasteroid.com](http://www.parrotasteroid.com).

## **Video**

---

***Achtung:** Die Nutzung der Video-Funktion des Parrot ASTEROID Tablet ist während der Fahrt gefährlich und daher in zahlreichen Staaten verboten. Diese Funktion ist folglich nicht verfügbar, wenn das Fahrzeug fährt. Um auf dem Parrot ASTEROID Tablet ein Video anzusehen, muß das Fahrzeug an einem sicheren Ort abgestellt und die Handbremse angezogen werden.*

### Wiedergabe von Videodateien einer SD-Karte

Auf dem Parrot ASTEROID Tablet können Sie Videodateien ansehen, welche auf einer SD-Karte gespeichert sind. Die Videodateien auf Ihrer SD-Karte können die Formate MP2, MP4, H263, H264, WMV und SPARK haben.

1. Legen Sie Ihre SD-Karte in den dafür vorgesehenen Platz ein (Abbildung G S.11).
2. Drücken Sie auf Anwendungen und dann auf Galerie.
3. Zur Auswahl des Video das entsprechende Icon drücken.

# Bei Problemen

---

## Vorbemerkung

Überprüfen Sie, dass die Mitteilung "Auf Wiedersehen" richtig auf dem Display des Parrot ASTEROID Tablet angezeigt wird, wenn Sie die Zündung des Fahrzeugs ausschalten. Weitere Angaben enthält der Abschnitt "Prüfung der Installation".

Reinitialisieren Sie das Gerät. Hierzu das Display aus der Halterung nehmen.

Stellen Sie sicher, dass Sie über die neueste Aktualisierung des Parrot ASTEROID Tablet verfügen. Wählen Sie dafür **Einstellungen > Allgemeines > Version**. Vergleichen Sie diese Versionsnummer mit der Nummer auf der Supportseite des Parrot ASTEROID Tablet auf unserer Website [www.parrot.com](http://www.parrot.com).

Sie können Aktualisierungen auch herunterladen wenn das Parrot ASTEROID Tablet mit dem Internet verbunden ist. Die Verfügbarkeit wird in der Informationsleiste angezeigt.

## Probleme in Verbindung mit der Telefonie-Funktion

Prüfen Sie, ob Ihr Telefon mit dem Parrot ASTEROID Tablet kompatibel ist. Gehen Sie hierzu auf unsere Website, auf Kompatibilität: [www.parrot.com/de/compatibility](http://www.parrot.com/de/compatibility).

Wenn Ihr Telefon als kompatibel angegeben wird und wenn Ihr Parrot ASTEROID Tablet bereits über die letzte Aktualisierung verfügt, dann löschen Sie die Zuordnung zwischen den 2 Geräten am Parrot ASTEROID Tablet und an Ihrem Telefon. Starten Sie die 2 Geräte erneut und stellen Sie die Verbindung zwischen den 2 Geräten wieder her.

## Probleme in Verbindung mit der Musik-Funktion

Reinitialisieren Sie Ihren iPod/Ihr iPhone, bevor das Gerät wieder mit dem Parrot ASTEROID Tablet verbunden wird. Vorgehensweise zur Reinitialisierung des iPod/iPhone (hierdurch werden keine Daten gelöscht):

- iPod: Gleichzeitig auf Menü und die mittlere Taste drücken, bis der iPod sich wieder einschaltet.
- iPhone/iPod touch: Gleichzeitig die Taste On/Off und die Taste Home drücken, bis sich das iPhone wieder einschaltet. Das Display nicht berühren, wenn die Meldung „Zum Ausschalten schieben“ erscheint.

Manche Probleme können entstehen, wenn das Anschlussgerät beim Einschalten der Zündung bereits mit dem Parrot ASTEROID Tablet verbunden ist. Wiederholen Sie den Vorgang und verbinden Sie dabei das Gerät erst nach dem Einschalten der Zündung.

## Weitere Informationen

Weitere Informationen finden Sie auf der Support-Seite des Parrot ASTEROID Tablet auf unserer Website [www.parrot.com](http://www.parrot.com).

# Allgemeine Hinweise

---

## Garantie

Unbeschadet der gesetzlichen Gewährleistungsansprüche gilt für die Produkte von Parrot eine 1-jährige Garantie ab Kaufdatum, für Mängel im Material und Verarbeitung, sofern am Produkt keine Änderungen vorgenommen werden. Für die Inanspruchnahme der Garantie ist dem Fachhändler ein Kaufnachweis (Kassenzettel) vorzulegen. Die Garantie deckt nicht: die Aktualisierung der im Lieferumfang der Parrot Produkte enthaltenen Software-Programme zu Kompatibilitätszwecken mit Bluetooth-Mobiltelefonen, noch die Wiederherstellung von Daten, die Abnutzung aufgrund eines normalen Verschleiß der Produkte, die auf einen durch Unfall oder eine unsachgemäße bzw. nicht autorisierte Verwendung des Produkts oder Produkte eines anderen Herstellers zurückzuführenden Schaden ab. Parrot haftet keinesfalls für die Speicherung, den Verlust oder die Beschädigung von Daten während des Transports oder im Rahmen von Reparaturarbeiten. Jedes Produkt, an dem keine Mängel festzustellen sind, wird an den Absender zurückgeschickt, wobei die Kosten für Bearbeitung, Prüfung und Transport dem Absender in Rechnung gestellt werden.

## Änderungen

Die in dieser Anleitung enthaltenen Beschreibungen und technischen Spezifikationen dienen ausschließlich der Information und können Änderungen ohne vorhergehende Ankündigung unterliegen. Zum Zeitpunkt des Drucks galten die enthaltenen Angaben als zutreffend. Bei der Verfassung dieser Anleitung wurde größte Sorgfalt auf deren Inhalt angewendet, damit Ihnen möglichst präzise Informationen bereitgestellt werden können. Parrot haftet jedoch weder für Folgen, die sich aus ggf. in dieser Anleitung enthaltenen Fehlern oder Unterlassungen ergeben, noch für Schäden oder den versehentlichen Verlust von Daten als direkte oder indirekte Folge der Verwendung der enthaltenen Informationen. Parrot behält sich das Recht vor, das Produktdesign oder die Bedienungsanleitung zu ändern bzw. zu verbessern, ohne dass diesbezüglich Beschränkung vorliegen und ohne jede Verpflichtung, die Benutzer hiervon in Kenntnis zu setzen. Wir sind stets bemüht Aktualisierungen und Verbesserungen an unseren Produkten vorzunehmen. So kann es sein, dass das Produkt das Sie gekauft haben, sich leicht unterscheidet vom in dieser Anleitung beschriebenen Modell. Sollte das der Fall sein, steht eine neuere Version dieses Handbuchs in elektronischer Form auf der Parrot Website

[www.parrot.com](http://www.parrot.com) zur Verfügung.

## Korrekte Entsorgung dieses Produkts (Elektromüll)

Die Kennzeichnung auf dem Produkt bzw. auf der dazugehörigen Literatur gibt an, dass es nach seiner Lebensdauer nicht zusammen mit dem normalen Haushaltsmüll entsorgt werden darf. Entsorgen Sie dieses Gerät bitte getrennt von anderen Abfällen, um der Umwelt bzw. der menschlichen Gesundheit nicht durch unkontrollierte Müllbeseitigung zu schaden. Recyceln Sie das Gerät, um die nachhaltige Wiederverwertung von stofflichen Ressourcen zu fördern. Private Nutzer sollten den Händler, bei dem das Produkt gekauft wurde, oder die zuständigen Behörden kontaktieren, um in Erfahrung zu bringen, wie sie das Gerät auf umweltfreundliche Weise recyceln können. Gewerbliche Nutzer sollten sich an Ihren Lieferanten wenden und die Bedingungen des Verkaufsvertrags konsultieren. Dieses Produkt darf nicht zusammen mit anderem Gewerbemüll entsorgt werden.

## Eingetragene Marken

Parrot und die Parrot-Logos sind in Frankreich und in anderen Ländern eingetragene Marken der Firma PARROT SA.

Der Name „Bluetooth“ und das Bluetooth-Logo

sind eingetragene Marken der Firma Bluetooth® SIG, Inc., und jegliche Nutzung dieses Namens und dieses Logos durch die Parrot SA erfolgt im Rahmen einer Lizenz.

“Made for iPod / iPhone” bedeutet, dass ein elektronisches Zusatzgerät für den Anschluss an iPod- und iPhone-Modelle konstruiert ist und vom Entwickler dahingehend zertifiziert wurde, dass es den Apple-Leistungsnormen entspricht. Apple übernimmt keine Verantwortung für den Betrieb dieses Geräts oder die Einhaltung von Sicherheits- und gesetzlichen Standards.

iPod, iPod Touch und iPhone sind in den USA und in anderen Ländern eingetragene Marken der Firma Apple, Inc.

Wi-Fi ist eine eingetragene Marke der Organisation „Wi-Fi Alliance“.

Alle anderen Handelsmarken und eingetragenen Marken, die in diesem Dokument vorkommen, sind urheberrechtlich geschützt und das Eigentum ihrer jeweiligen Eigentümer.

Parrot S.A.

Copyright © 2012 Parrot. Alle Rechte vorbehalten.

EU-Konformitätserklärung

Die Firma Parrot SA, 174 quai de Jemmapes, 75010 Paris, Frankreich, erklärt unter Übernahme der vollen Verantwortung, dass das in dieser Bedienungsanleitung beschriebene Produkt den technischen Normen EN300328 (v1.8.0), EN301489-1/-17(v2.1.1), EN300220-2 (V2.3.1), EN300440, EN60950-1 entspricht: 04/2006 / A11: 2009 / A1: 2010 / A2: 2011, EN 60065: 05/2002 / A1: 05/2006 / A11: 2008 / A2: 2010 gemäß den Bestimmungen der Richtlinie R&TTE 1999/5/EC sowie den Anforderungen der EMV-Richtlinie 2004/108/EG, der Niederspannungsrichtlinie 2006/95/EG und der Richtlinie 2009/19/EG zur Änderung der Kraftfahrzeugrichtlinie 72/245/EWG.



# Guida all'uso



## Indice

Prima di iniziare	p.77
Installazione	p.78
Primo utilizzo	p.81
Telefono	p.84
Musica	p.85
Internet	p.87
Video	p.89
Problemi frequenti	p.89
Informazioni generali	p.90

## Prima di iniziare

---

### A proposito di questa guida

---

Per limitare il nostro consumo di carta e nell'ambito della nostra azione responsabile volta alla tutela dell'ambiente, abbiamo scelto l'immissione on line dei documenti destinati agli utenti, che quindi non saranno più stampati. La presente guida semplificata del Parrot ASTEROID Tablet si limita quindi a dare le principali istruzioni che vi consentiranno di utilizzare facilmente questo apparecchio. Troverete maggiori informazioni nella sezione Supporto del nostro sito web [www.parrot.com](http://www.parrot.com).

*Nota: In questo manuale, il termine "iPod" verrà utilizzato per indicare iPod e iPhone.*

### Avvertenza

---

Le funzioni che richiedono un'attenzione prolungata devono essere utilizzate solo a veicolo fermo. La propria sicurezza e quella degli altri utenti della strada sono più importanti delle telefonate, della musica o delle applicazioni di assistenza alla guida. Mantenere un comportamento responsabile: guidare con prudenza e prestare attenzione al proprio ambiente. Parrot declina ogni responsabilità nel caso in cui si decida di ignorare tali avvertenze.

Il filo Parking Brake presente sul cavo ISO del Parrot ASTEROID Tablet consente di rilevare se il freno a mano è tirato o meno. Questo filo deve essere collegato conformemente alle istruzioni di installazione illustrate nel presente documento. Un'installazione o un collegamento errati possono essere pericolosi e illegali in molti stati/paesi. Il display presente nel campo visivo del conducente non deve in alcun caso diffondere video mentre il veicolo è in marcia. Lo stesso dicasi per eventuali applicazioni web.

Se durante la marcia del veicolo si tenta di utilizzare un'applicazione non dedicata alla navigazione o all'assistenza alla guida, sul display apparirà un'apposita avvertenza. Per guardare un video sul display del Parrot ASTEROID Tablet, assicurarsi che il veicolo sia fermo in un luogo sicuro e che il freno a mano sia tirato.

Utilizzare il Parrot ASTEROID Tablet con un livello di volume ragionevole, in maniera da poter sentire in qualsiasi momento i rumori esterni durante la guida.

Il Parrot ASTEROID Tablet contiene magneti di tipo NdFeB che possono danneggiare gli oggetti sensibili ai campi magnetici (pacemaker, carte di credito, orologi meccanici...).

## Aggiornamento del software

---

Scaricate gratuitamente l'ultimo aggiornamento del Parrot ASTEROID Tablet nel nostro sito web [www.parrot.com](http://www.parrot.com), alla sezione Supporto. Questi aggiornamenti vi permetteranno di utilizzare le nuove funzionalità e di migliorare la compatibilità del Parrot ASTEROID Tablet.

*Nota: è anche possibile scaricare gli aggiornamenti tramite il Parrot ASTEROID Tablet quando quest'ultimo è connesso ad internet. La disponibilità di eventuali aggiornamenti sarà indicata nella barra delle notifiche.*

## Scheda SD

---

Viene fornita una scheda SD in dotazione con il Parrot ASTEROID Tablet. Questa scheda consente di registrare musica e applicazioni che non si trovano direttamente sul Parrot ASTEROID Tablet. Per utilizzare le applicazioni di musica su richiesta e di navigazione, è indispensabile inserire la scheda SD nel Parrot ASTEROID Tablet.

## Installazione

---

*Nota: Per eseguire l'installazione, si raccomanda di ricorrere ad un professionista esperto, rivolgendosi in particolare alla nostra rete di installatori autorizzati.*

### Prima di iniziare

---

L'installazione del Parrot ASTEROID Tablet consiste nell'inserirlo tra l'autoradio e il veicolo.

*Nota: I cavi forniti in dotazione con il Parrot ASTEROID Tablet sono provvisti di connettori ISO. Se l'autoradio non è dotata di connettori ISO, occorre procurarsi un cavo adattatore ISO per consentire il montaggio. Consultare la sezione Compatibilità veicolo alla pagina di assistenza di Parrot ASTEROID Tablet per verificare l'eventuale necessità di un cavo adattatore.*

Incominciare rimuovendo l'autoradio originale dal veicolo. Questa operazione potrebbe richiedere l'uso di chiavi di estrazione.

Consultare lo schema elettrico dell'autoradio.

Prima di fissare i vari elementi del Parrot ASTEROID Tablet nell'abitacolo, collegare i diversi cavi alla centralina elettronica. Prima di fissare definitivamente i componenti, controllare le lunghezze dei cavi assicurandosi che le varie posizioni vengano scelte in modo tale che i cavi

siano sufficientemente lunghi da collegare i vari elementi l'uno all'altro. Accertarsi che, al termine dell'installazione, i cavi del Parrot ASTEROID Tablet non risultino piegati o incastrati.

Le indicazioni "Connessione #" nelle prossime sezioni corrispondono alle connessioni rappresentate negli schemi a pag. 6 / 7.

### Collegamento del cavo audio

---

Collegare i fasci di cavi audio del veicolo ai connettori del Parrot ASTEROID Tablet (connessioni **1A** e **2**).

Se il veicolo è dotato di un impianto audio con amplificatore, utilizzare le uscite Jack Line Out Front e Line Out Rear presenti sulla centralina elettronica per evitare problemi di saturazione (colpi negli altoparlanti, soffio permanente, ecc.). Collegare le uscite Line Out all'impianto audio utilizzando uno o due cavi Jack per collegare il Parrot ASTEROID Tablet all'impianto audio (connessione **1B** sullo schema a pag.7).

### Collegamento del cavo di alimentazione

---

1. Scollegare la batteria prima di installare il cavo di alimentazione.
2. Collegare il connettore ISO maschio del Parrot ASTEROID Tablet all'autoradio (connessione **3**).



3. Collegare i fasci di cavi di alimentazione del veicolo al connettore ISO femmina del Parrot ASTEROID Tablet (connessione 4).

Il filo rosso del cavo deve corrispondere al +12V permanente, il filo arancione al 12V post-contatto e il filo nero alla massa. Verificare che il filo arancione non sia collegato al 12V permanente: si rischierebbe di scaricare la batteria del veicolo.

*Nota: Per procedere alla verifica dell'installazione, collegare innanzitutto il display senza sistemarlo sul quadro comandi. Per maggiori informazioni consultare la sezione Verifica dell'installazione.*

Su alcuni veicoli il +12V post-contatto non è presente sui connettori dell'automezzo. In tal caso, è necessario collegare il filo di alimentazione arancione alla scatola dei fusibili o ad un'altra sorgente di alimentazione post-contatto.

### Collegamento del cavo Mute

La funzione Mute permette di interrompere l'audio dell'autoradio per lasciare spazio a quello del Parrot ASTEROID Tablet (musica, conversazioni, ecc.). La scelta dell'ingresso Mute (mute in 1, mute in 2 o mute in 3) dipende dalla configurazione dell'autoradio. Individuare l'ingresso Mute e quindi collegarlo al filo giallo libero sul cavo ISO (connessione 5).

### Collegamento del cavo del freno a mano

Il cavo del freno a mano consente di utilizzare la funzione video del Parrot ASTEROID Tablet quando il freno a mano è tirato. Se questo cavo non è collegato al cavo di segnale del freno a mano del veicolo, la funzione video non sarà mai disponibile (schema A a pag.8).

1. Collegare la prolunga del cavo del freno a mano fornita al cavo verde del Parrot ASTEROID Tablet (con l'indicazione Parking Brake).
2. Individuare il cavo di segnale del freno a mano del veicolo. Questo cavo collega il freno a mano alla relativa spia presente sul quadro comandi.
3. Sistemare la prolunga del cavo del freno a mano e l'apposito cavo di segnale sul raccordo fornito in dotazione, a livello della battuta.
4. Piegare il raccordo due volte (schema A a pag.8).

### Installazione della centralina elettronica

Non installare la centralina vicino al riscaldamento o al climatizzatore né in un punto esposto al sole.

Dopo l'installazione, assicurarsi che la centralina sia saldamente fissata. Lasciare attorno al

radiatore dell'apparecchio lo spazio sufficiente per facilitare la dispersione del calore.

Installata la centralina, risistemare l'autoradio senza forzare. Se lo spazio dietro l'autoradio è insufficiente, prevedere ad esempio lo smontaggio del vano portaoggetti.

*Attenzione: non toccare la centralina mentre è in funzione. La temperatura superficiale potrebbe essere molto alta.*

### Verifica dell'installazione

Accendere e quindi spegnere il motore del veicolo dopo avere installato il Parrot ASTEROID Tablet : il messaggio " Arrivederci " dovrà comparire sul display.

Se il messaggio non appare, invertire le posizioni dei fili rosso e arancione. In conclusione, il filo rosso del cavo di alimentazione deve essere collegato al 12V permanente, il filo arancione al 12V post-contatto e il filo nero alla massa. Questa operazione si effettua semplicemente invertendo i due capicorda posti sul cablaggio Parrot (connessione 7).

### Installazione del doppio microfono

Si raccomanda di fare scivolare il cavo nella canalina di scolo dietro la guarnizione della portiera.

Se il cavo passa sopra i pedali, assicurarsi che sia saldamente fissato.

*Avvertenza: Non fare passare il cavo del microfono negli impianti di riscaldamento, ventilazione e climatizzazione o davanti agli airbag laterali.*

Assicurarsi che il microfono sia installato il più vicino possibile alla testa dell'utilizzatore. La distanza ideale è di 60 cm. Installare il microfono preferibilmente accanto al retrovisore interno.

Orientare il microfono verso la bocca dell'utilizzatore.

### Installazione del cavo USB

Collegare i cavi iPod®, e USB al Parrot ASTEROID Tablet. Si consiglia di collegare tutti i cavi del Parrot ASTEROID Tablet anche se non si prevede necessariamente di utilizzarli. Far uscire fuori i connettori corrispondenti dal proprio ripostiglio o vano portaoggetti. A tale scopo, potrebbe essere necessario realizzare un foro all'interno del cruscotto. Nei limiti del possibile, evitare l'utilizzo di prolunghe USB.

Il cavo USB al quale si collegherà la prolunga iPod deve essere obbligatoriamente collegato all'apposita porta USB bianca. Al di sopra di quest'ultima è riportata l'indicazione "iPod".

Per garantire una qualità ottimale della ricezione, non collegare la propria chiave 3G direttamente

sul Parrot ASTEROID Tablet: utilizzate un cavo USB per installare l'accessorio sul cruscotto (o altra zona libera).

### Installazione del display

*Avvertenza: Evitare qualsiasi installazione che possa intralciare l'uso di comandi importanti o ridurre la visibilità del conducente. Non installare il display dove potrebbe essere scagliato dall'apertura di un airbag o in prossimità di una bocchetta di aerazione o dell'aria condizionata del veicolo.*

Il supporto di fissaggio del display può essere installato sul parabrezza o sul componente circolare da incollare preventivamente sul quadro comandi.

Per assicurare un corretto fissaggio del supporto:

- pulire la superficie di montaggio prima di incollare il supporto;
- dopo avere fissato il supporto, attendere circa 2 ore senza maneggiarlo.

Per installare il supporto di fissaggio, pulire la posizione prescelta, quindi premere con forza la ventosa contro il parabrezza o il componente circolare e abbassare la levetta di blocco finché il supporto non sarà correttamente fissato (schema B a pag.9).

Il ciclo normale di riscaldamento e

raffreddamento all'interno di una vettura può comportare lo scollamento della ventosa. Se la ventosa non aderisce correttamente alla superficie di installazione, l'apparecchio può cadere mentre si effettua una curva o si passa su un rallentatore. Verificare dunque che la ventosa aderisca bene ogni volta che si utilizza il Parrot ASTEROID Tablet. Se necessario, pulire il parabrezza e reinstallarla.

Installare il display sul supporto di montaggio incominciando dalla parte inferiore magnetica.

Per evitare i rischi di furto e di esposizione prolungata al sole, rimuovere il display quando si lascia il veicolo incustodito. Per rimuovere il display dal supporto, premere la levetta situata sopra il display stesso (schema C a pag.9).

### Installazione del telecomando

Installare il telecomando sul volante (schema D a pag.10) o incollarlo sul quadro comandi utilizzando il supporto con adesivo. Non installarlo sul lato esterno del volante per non ostacolare la guida (schema F a pag.10).

Assicurarsi che il telecomando venga fissato saldamente, per evitare che si muova durante la guida.

*Nota: L'autonomia del telecomando è assicurata esclusivamente da una pila di tipo 3V CR2032. Verificare il corretto orientamento della pila prima*

## Primo utilizzo

### Schermata iniziale

Quando il Parrot ASTEROID Tablet si accende, si apre la schermata iniziale. I pulsanti di navigazione si trovano sulla sinistra del display.

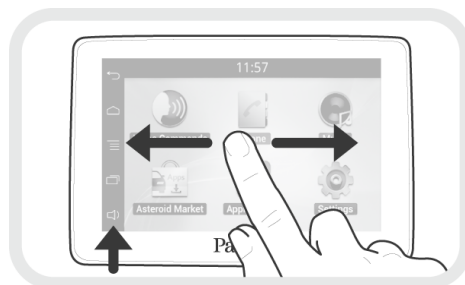

Fare scorrere il dito verso sinistra sul display. Si scoprirà ulteriore spazio per aggiungere opzioni di scelta rapida per le applicazioni o le funzioni preferite.

Toccare un'icona per accedere alla funzione corrispondente. Toccare ad esempio l'icona Applicazioni. Si accederà all'elenco delle applicazioni disponibili sul Parrot ASTEROID Tablet. Fare scorrere il dito sul display per consultare l'elenco delle applicazioni.

Per ritornare al menu precedente, premere . Per ritornare direttamente alla videata iniziale, premere

Premere per accedere al menu contestuale corrispondente all'applicazione in uso. Il menu contestuale consente in particolar modo di accedere alle funzioni aggiuntive dell'applicazione o di modificare alcune impostazioni.

Premere il tasto per visualizzare le ultime applicazioni utilizzate o ancora in uso.

Premere il tasto per modificare il volume. Fare quindi scorrere il cursore verso sinistra o verso destra.

### Personalizzazione della schermata iniziale

Per aggiungere sulla schermata iniziale un'opzione di scelta rapida verso un'applicazione/una funzione:

1. Premere Applicazioni.
2. Tenere premuta per 2 secondi l'icona dell'applicazione desiderata.
3. Fare scorrere l'icona verso la posizione voluta.

Per rimuovere un'opzione di scelta rapida:

1. Tenere premuta per 2 secondi l'icona che si desidera rimuovere.
2. Farla scorrere verso l'alto, a livello dell'indicazione Elimina. Quando l'icona diventerà rossa, sarà possibile togliere il dito.

## Modifica dei parametri

Per modificare i parametri del Parrot ASTEROID Tablet, premere Applicazioni e quindi Impostazioni. È anche possibile premere  e quindi Impostazioni.

## Associazione del telecomando

Per potere utilizzare il telecomando del Parrot ASTEROID Tablet, è innanzitutto necessario associarlo al display. Procedere come segue:

1. Nel menu Impostazioni premere Comandi trasferiti > Telecomando.
2. Premere Abbinare di nuovo.
3. Premere un tasto del telecomando.
4. Selezionare la posizione del telecomando sul display del Parrot ASTEROID Tablet.

## Utilizzo del telecomando

Fare scorrere il dito sulla superficie a sfioramento

compiendo un movimento circolare

per modificare il volume. Effettuare un movimento in senso orario per aumentare il volume. Effettuare invece un movimento in senso antiorario per diminuire il volume.



Fare scorrere il dito verso destra per passare al brano successivo. Fare scorrere rapidamente il dito verso sinistra per ritornare al brano precedente.

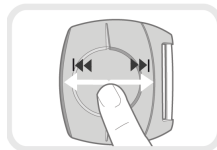



*Nota: Se il telecomando è stato sistemato sulla sinistra del volante, le manovre sopra illustrate dovranno essere invertite.*

Premere il comando tondo centrale per mettere in pausa o avviare la riproduzione di un brano.

Premere il tasto  per avviare la ricerca musicale ad attivazione vocale. Consultare la sezione **Utilizzo della ricerca musicale ad attivazione vocale** per avere maggiori informazioni.

Premere il tasto SOURCE per selezionare una sorgente audio.

Premere i tasti  e  per effettuare, accettare o rifiutare chiamate. Consultare la sezione **Telefono** per avere maggiori informazioni.

*Nota: Non lasciare il telecomando nella borsa o in*

*tasca per non scaricarne la pila.*

## Collegamento di un telefono tramite Bluetooth

*Nota: Consultate la pagina Compatibilità del nostro sito web per verificare se il telefono è compatibile con il Parrot ASTEROID Tablet e quindi consultare la relativa procedura di abbinamento: [www.parrot.com/it/compatibility](http://www.parrot.com/it/compatibility).*

Se è la prima volta che si utilizza un telefono con il Parrot ASTEROID Tablet, è innanzitutto necessario abbinare i 2 apparecchi. Una volta abbinato il telefono con il Parrot ASTEROID Tablet, la connessione tra i 2 apparecchi si stabilirà automaticamente non appena si troveranno accesi nelle vicinanze e con la funzione *Bluetooth*® attivata.

1. Nel menu Impostazioni premere Wireless e rete > Bluetooth.
2. Se necessario, attivare le opzioni Bluetooth e Opzioni > Identificabile.
3. Dal telefono lanciare una ricerca di periferiche *Bluetooth*® e quindi selezionare "Parrot ASTEROID Tablet".
4. La procedura di abbinamento dipende dal modello del telefono:
  - Se il telefono chiede di inserire il codice PIN *Bluetooth*, digitare "0000".

- Se il Parrot ASTEROID Tablet e il telefono visualizzano due codici, assicurarsi che siano identici e quindi confermare o annullare.  
> Sul display del Parrot ASTEROID Tablet apparirà "Abbinamento riuscito".

*Nota: Su alcuni telefoni, per consentire la connessione automatica, occorre autorizzare la connessione a Parrot ASTEROID Tablet. Per maggiori informazioni consultate la documentazione del telefono.*

### **Connessione di 2 telefoni**

Per attivare la modalità che consente di connettere 2 telefoni:

1. Premere Telefono.
2. Premere  e quindi Bluetooth.
3. Premere Opzioni.
4. Attivare l'opzione Telefoniamultipunto.

Quando il Parrot ASTEROID Tablet si accende, tenta di stabilire la connessione con tutti i telefoni abbinati e presenti nel veicolo. Se nel veicolo sono presenti più di 2 telefoni abbinati, l'apparecchio stabilisce la connessione con i 2 telefoni con abbinamento meno recente.

Quando 2 telefoni sono connessi al Parrot ASTEROID Tablet, uno viene considerato come

telefono attivo, mentre l'altro risulta come telefono secondario. Per default, il telefono attivo corrisponde al telefono con abbinamento al Parrot ASTEROID Tablet meno recente.

È possibile ricevere chiamate provenienti sia dal telefono attivo che dal telefono secondario.

Soltanto la rubrica del telefono attivo è però disponibile sul Parrot ASTEROID Tablet. È possibile effettuare chiamate soltanto dal telefono attivo. È comunque possibile passare facilmente da un telefono connesso all'altro. Procedere come segue:

1. Premere Telefono.
2. Premere  e quindi Telefono.
3. Selezionare il telefono attivo.

### **Sincronizzazione della rubrica del telefono**

Con la maggior parte dei telefoni *Bluetooth*, la rubrica viene automaticamente sincronizzata con la memoria del sistema. Ogni volta che la rubrica viene modificata, la sincronizzazione si riesegue automaticamente alla connessione successiva.

*Avvertenza: Solo i contatti salvati nella memoria del telefono si sincronizzano con il Parrot ASTEROID Tablet. Se i contatti sono salvati nella memoria della scheda SIM, è necessario trasferirli nella memoria del telefono. Per maggiori informazioni consultate la documentazione del telefono.*



*Nota: Su alcuni telefoni è necessario autorizzare l'accesso del Parrot ASTEROID Tablet ai contatti per consentire la sincronizzazione. Per maggiori informazioni consultate la documentazione del telefono.*

La sincronizzazione automatica è limitata a 5.000 contatti (o numeri telefonici) per telefono abbinato.

# Telefono

## Ricevimento di una chiamata

Le chiamate in entrata sono segnalate da una suoneria. Viene pronunciato il nome del contatto se il numero di tale contatto è registrato nella rubrica del telefono collegato al Parrot ASTEROID Tablet.

- Per accettare la chiamata, premere il tasto  del telecomando o il tasto verde che compare sul display. Premere quindi il tasto  del telecomando o il tasto rosso del display per terminare la chiamata.
- Per rifiutare la chiamata, premere il tasto  del telecomando o il tasto rosso che compare sul display.



## Effettuare una chiamata a riconoscimento vocale

È possibile iniziare una chiamata tramite il riconoscimento vocale subito dopo la sincronizzazione della rubrica del telefono. Il Parrot ASTEROID Tablet riconoscerà automaticamente il contatto della rubrica che si desidera chiamare.

1. Premere il tasto  per iniziare il processo di riconoscimento vocale.
  - > Il Parrot ASTEROID Tablet chiederà il

nome del contatto che si intende chiamare.

2. Pronunciare il nome del contatto seguito dal tipo di numero ("LAVORO", "CELLULARE", ecc.) se per il contatto sono disponibili diversi numeri.
  - > La chiamata di questo contatto inizia automaticamente se il comando vocale è stato compreso correttamente.
  - > In caso contrario, il kit viva voce emette un messaggio di richiesta di conferma. Confermare pronunciando "SÌ", "CHIAMA" o "CHIAMARE".

*Nota: In qualunque momento è possibile premere il tasto  del telecomando o il tasto  sul display per annullare la procedura di chiamata.*

## Chiamare un contatto della rubrica

1. Premere Telefono e quindi Contatti.
2. Premere il contatto per dare inizio alla chiamata verso il numero predefinito oppure scegliere tra i diversi numeri del contatto ("LAVORO", "CELLULARE", ecc.).

# Musica

*Nota: Il caricamento può richiedere diversi minuti durante la prima connessione della periferica audio (iPod/ USB/SD) a Parrot ASTEROID, in particolar modo in caso di periferiche ad elevata capacità e contenenti una notevole quantità di file musicali. Questo tempo di caricamento consente di rendere i brani accessibili tramite riconoscimento vocale.*

## Utilizzo della ricerca musicale ad attivazione vocale

La ricerca musicale ad attivazione vocale consente di selezionare, mediante riconoscimento vocale, gli artisti o gli album che si desidera ascoltare. Questa funzione è disponibile se si utilizza il Parrot ASTEROID Tablet con una periferica del tipo iPod/USB/SD o se si utilizza un'applicazione musicale compatibile con questa funzione.

1. Premere il tasto  del telecomando (o premere Comandi vocali sul display).
2. Pronunciare il nome dell'artista o dell'album che si desidera ascoltare quando il Parrot ASTEROID Tablet invita a farlo.
  - > Comparirà l'elenco delle sorgenti audio connesse al Parrot ASTEROID Tablet e delle applicazioni musicali compatibili con la funzione di riconoscimento vocale e contenenti l'artista/l'album prescelto.

*Nota: Verificare i nomi degli artisti e degli album nei tag (metadati) dei file musicali. Possono infatti esservi differenze rispetto a quanto visualizzato nel titolo del brano.*

## iPod

---

1. Collegare l'iPod al cavo iPod.
2. Premere il tasto **SOURCE** del telecomando (o premere **Musica** sul display) e selezionare iPod. È anche possibile premere **Sfoglia** per navigare nel contenuto dell'iPod.
3. Premere il brano per avviarne la riproduzione.

*Nota: Premere il tasto  per modificare alcune impostazioni (audio, ripetizione, riproduzione casuale).*

## Scheda SD

---

È possibile utilizzare le seguenti schede SD (se necessario, con adattatore) con il Parrot ASTEROID Tablet : SD, micro SD, mini SD, SDHC, mini SDHC, micro SDHC. La capacità della scheda SD non deve superare i 32 GB.

I file musicali presenti sulla scheda SD possono essere in formato MP3, AAC, WAV, OGG o WMA.

1. Inserire la scheda SD nell'apposito slot

situato sulla destra del display (schema G a pag.11).

2. Premere il tasto **SOURCE** del telecomando (o premere **Musica** sul display) e selezionare SD. È anche possibile premere **Sfoglia** per navigare nel contenuto della scheda SD.
3. Premere il brano per avviarne la riproduzione.

*Nota: Premere il tasto  per modificare alcune impostazioni (audio, ripetizione, riproduzione casuale).*

## Chiavetta USB

---

Il Parrot ASTEROID Tablet è compatibile con la maggior parte delle chiavette USB, dei lettori MP3 e degli hard disk esterni. Non esiste alcun limite per quanto concerne la capacità delle chiavette USB. I file musicali presenti sulla chiavetta USB possono essere in formato MP3, AAC, WAV, OGG o WMA.

1. Collegare la periferica USB al cavo USB.
2. Premere il tasto **SOURCE** del telecomando (o premere **Musica** sul display) e selezionare USB. È anche possibile premere **Sfoglia** per navigare nel contenuto della periferica USB.

3. Premere il brano per avviarne la riproduzione.

*Nota: Premere il tasto  per modificare alcune impostazioni (audio, ripetizione, riproduzione casuale).*

## Utilizzo con un lettore audio Bluetooth

---

*Nota: Il Parrot ASTEROID Tablet consente di utilizzare la funzione telefonia e streaming audio tramite Bluetooth con 2 telefoni diversi, senza che sia necessario scollegare uno dei 2 apparecchi.*

È possibile utilizzare il Parrot ASTEROID Tablet per ascoltare file musicali archiviati su un lettore audio *Bluetooth* se quest'ultimo supporta il profilo A2DP (Advanced Audio Distribution Profile). Se il lettore audio viene utilizzato per la prima volta, è innanzitutto necessario abbinarlo al Parrot ASTEROID Tablet. Se il lettore audio è già abbinato al Parrot ASTEROID Tablet :

1. Premere il tasto **SOURCE** del telecomando (o premere **Musica** sul display) e selezionare **Audio Bluetooth**.
2. Avviare la riproduzione di un brano sul lettore audio.

## Autoradio

Per ripristinare l'audio dell'autoradio, premere il tasto SOURCE del telecomando (o premere Musica sul display) e selezionare Car radio.

## Comandi su display

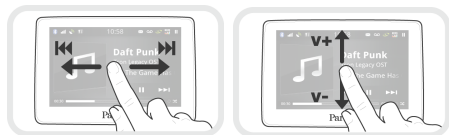

Durante la riproduzione di un file musicale o della radio:

- premere il display per mettere in pausa il brano o interrompere l'audio della radio;
- fare scorrere il dito verso l'alto per aumentare il volume;
- fare scorrere il dito verso il basso per diminuire il volume.

Durante la riproduzione di un file musicale (ad eccezione delle sorgenti audio collegate tramite un cavo Jack/Jack):

- fare scorrere il dito verso destra per passare al brano successivo;
- fare scorrere il dito verso sinistra per passare al brano precedente.

*Nota: Se si utilizza il Parrot ASTEROID Tablet con*

*un lettore audio connesso tramite Bluetooth, questi comandi sono disponibili soltanto se quest'ultimo supporta il profilo AVRCP (Audio/Video Remote Control Profile).*

## Internet

**Avvertenza:** La connessione ad internet mediante una chiavetta 3G/4G richiede la sottoscrizione di un abbonamento con un operatore telefonico. L'utilizzo di questo servizio può comportare spese di roaming consistenti. Vi invitiamo a verificare con il vostro operatore le condizioni di abbonamento e il dettaglio dei consumi. Parrot declina ogni responsabilità in merito ai costi che ne derivano.

## Connessione con chiavetta 3G/4G

**Nota:** Consultare la sezione Compatibilità del Parrot ASTEROID Tablet sul nostro sito web per visualizzare l'elenco delle chiavette 3G/4G compatibili con il Parrot ASTEROID Tablet.

1. Collegare una chiavetta 3G/4G al Parrot ASTEROID Tablet mediante il cavo USB.  
> Apparirà un pop-up.
2. Inserire il proprio codice PIN e quindi premere CONFERMA. Spuntare l'opzione Memorizzare se si preferisce che il codice PIN non venga richiesto ad ogni riavvio del Parrot ASTEROID Tablet.

**Nota:** Questa impostazione può essere modificata anche in seguito selezionando Impostazioni > Wireless e rete > Reti mobili. Tra le periferiche di connessione selezionare la chiavetta 3G/4G,



dopodiché selezionare *Dimenticare il codice PIN e quindi Omettere*.

3. Se necessario, selezionare il proprio APN (Access Point Name) dall'elenco proposto. Questa informazione è disponibile nella documentazione fornita con la chiavetta 3G/4G. Se l'APN non compare nell'elenco, è possibile aggiungerlo selezionando *Impostazioni > Wireless e rete > Reti mobili*.
4. Tra le periferiche di connessione selezionare la chiavetta 3G/4G.
5. Selezionare *Access point > Altro > Access point predefiniti*.
6. È necessario attendere affinché si stabilisca la connessione. È anche possibile premere il tasto ↶ e spostarsi nei menu mentre si stabilisce la connessione.

### Connessione tramite Bluetooth

Se si possiede un telefono che supporta il profilo *Bluetooth® DUN (Dial-Up Networking)* o *PAN (Personal Area Network)*, la connessione tramite *Bluetooth* del telefono al Parrot ASTEROID Tablet consente di condividere la connessione 3G del telefono stesso.

*Nota:* Consultare la pagina *Compatibilità sul nostro sito web per verificare se il telefono consente*

di condividere la connessione 3G tramite *Bluetooth* e quindi consultare la relativa procedura: [www.parrot.com/it/compatibility](http://www.parrot.com/it/compatibility).

1. Autorizzare la condivisione della connessione sul telefono. Questa procedura può essere diversa a seconda del modello di telefono.
2. Connettere il telefono al Parrot ASTEROID Tablet tramite *Bluetooth*.
3. Sul Parrot ASTEROID Tablet selezionare *Impostazioni > Wireless e rete > Reti mobili*.
4. Selezionare il proprio APN (Access Point Name) dall'elenco proposto e quindi spuntare l'opzione *Seleziona*.

### Condivisione della connessione 3G tramite USB

Se si possiede un telefono che supporta la condivisione della connessione 3G tramite USB, collegare il telefono al Parrot ASTEROID Tablet con un cavo USB/micro-USB (non fornito) per condividere la connessione 3G del telefono stesso.

*Nota:* Consultare la pagina *Compatibilità sul nostro sito web per verificare se il telefono consente di condividere la connessione 3G tramite USB e consultare la relativa procedura: [www.parrot.com/it/compatibility](http://www.parrot.com/it/compatibility)*.

1. Accertarsi che la tastiera del telefono sia sbloccata, quindi collegarlo al Parrot ASTEROID Tablet servendosi di un cavo USB/micro-USB. Questa connessione consente anche di ricaricare la batteria del telefono.
2. Se necessario, selezionare il proprio APN (Access Point Name) dall'elenco proposto e quindi spuntare l'opzione *Seleziona*. Questa impostazione può essere modificata anche in seguito selezionando *Impostazioni > Wireless e rete > Reti mobili > Periferica di connessione*.  
> Apparirà un pop-up che indica l'attivazione della condivisione della connessione USB.

*Nota:* Per maggiori informazioni consultare la documentazione del telefono.

### Connessione ad una rete Wi-Fi

Se il proprio telefono consente di condividere la connessione 3G tramite *Wi-Fi®* o se nelle vicinanze del veicolo è disponibile una rete *Wi-Fi*:

1. Nel menu *Impostazioni* del Parrot ASTEROID Tablet premere *Wireless e rete > Wi-Fi*.
2. Attivare l'opzione *Wi-Fi*.
3. Premere *Impostazioni Wi-Fi*.  
> Apparirà l'elenco delle reti *Wi-Fi*.

4. Selezionare la rete Wi-Fi.
5. Se necessario, inserire la password.

### Utilizzare le applicazioni del Parrot Asteroid

È possibile utilizzare diversi tipi di applicazioni con il Parrot ASTEROID Tablet : musica, geolocalizzazione, assistenza alla guida. Le applicazioni disponibili sono diverse a seconda del paese di utilizzo.

Alcune applicazioni possono richiedere un abbonamento.

Il Parrot ASTEROID Tablet è un sistema multitasking: possono infatti essere utilizzate più applicazioni in contemporanea. Ad esempio, è possibile ascoltare una Webradio e utilizzare al tempo stesso un'applicazione di assistenza alla guida.

Per ulteriori informazioni sull'utilizzo delle applicazioni disponibili è possibile consultare la pagina web dell'ASTEROID Market: [www.parrotasteroid.com](http://www.parrotasteroid.com).

## Video

*Avvertenza: La funzione video del Parrot ASTEROID Tablet è pericolosa e illegale in molti stati se viene utilizzata durante la guida. Questa funzione è pertanto inaccessibile mentre il veicolo è in marcia. Per guardare un video sul Parrot ASTEROID Tablet, parcheggiare il veicolo in un luogo sicuro e tirare il freno a mano.*

### Riproduzione di file video da una scheda SD

Sul Parrot ASTEROID Tablet è possibile riprodurre i file video memorizzati su una scheda SD. I file video contenuti nella scheda SD possono essere nei formati MP2, MP4, H263, H264, WMV e SPARK.

1. Inserire la scheda SD nell'apposito slot (schema G a pag.11).
2. Premere Applicazioni e quindi Galleria.
3. Selezionare il video premendo l'icona corrispondente.

## Problemi frequenti

### Prima di iniziare

Assicurarsi che il messaggio "Arrivederci" compaia sul display del Parrot ASTEROID Tablet allo spegnimento del motore del veicolo. Per maggiori informazioni consultare la sezione Verifica dell'installazione.

Resettare l'apparecchio. A tale scopo, rimuovere il display dal supporto.

Accertarsi di avere installato l'ultimo aggiornamento disponibile sul Parrot ASTEROID Tablet. A tale scopo, selezionare Impostazioni > Informazioni su > Versione. Confrontare questo numero di versione con quello indicato nella pagina di assistenza del Parrot ASTEROID Tablet sul nostro sito web [www.parrot.com](http://www.parrot.com).

*Nota: è anche possibile scaricare gli aggiornamenti tramite il Parrot ASTEROID Tablet quando quest'ultimo è connesso ad internet. La disponibilità di eventuali aggiornamenti sarà indicata nella barra delle notifiche.*

### Problemi relativi alla funzione telefonia

Verificare la compatibilità del telefono con il Parrot ASTEROID Tablet. A tale scopo, consultare la pagina Compatibilità sul nostro sito web: [www.parrot.com/it/compatibility](http://www.parrot.com/it/compatibility).

Se il telefono viene indicato come compatibile e il Parrot ASTEROID Tablet possiede già l'ultimo aggiornamento, rimuovere l'abbinamento tra i 2 apparecchi sul Parrot ASTEROID Tablet e sul telefono, riavviarli entrambi e quindi ripristinare la connessione tra di essi.

### **Problemi relativi alla funzione musica**

Resetare l'iPod/iPhone prima di riconnetterlo al Parrot ASTEROID Tablet. Per resettare un iPod/iPhone (procedura che non cancella alcun dato):

- iPod: premere contemporaneamente Menu e il tasto centrale fino a quando l'iPod non si riavvia.
- iPhone/iPod touch: premere contemporaneamente i tasti Accendi/Spegni e Home fino a quando l'iPhone non si riavvia. Non toccare il display quando appare il messaggio "Scorrere per spegnere".

Alcuni problemi possono comparire se la periferica è già connessa al Parrot ASTEROID Tablet quando si accende il motore. Ripetere la procedura connettendo la periferica dopo avere acceso il motore.

### **Per ulteriori informazioni**

Consultare la pagina di assistenza del Parrot ASTEROID Tablet sul nostro sito web [www.parrot.com](http://www.parrot.com).

## **Informazioni generali**

### **Garanzia**

Senza pregiudizio della garanzia legale, i prodotti Parrot sono garantiti, per sostituzione pezzi e mano d'opera, per 1 anno a partire dalla data di acquisto, salvo alterazioni del prodotto, e su presentazione di una prova di acquisto (data e luogo di acquisto, numero di serie del prodotto) al rivenditore. La garanzia non copre gli aggiornamenti dei software inclusi nei prodotti Parrot con i telefoni cellulari Bluetooth® ai fini di compatibilità, il recupero di dati, il deterioramento esterno del prodotto dovuto al normale uso del prodotto stesso, i danni causati accidentalmente, da un uso anomalo o non autorizzato del prodotto, un prodotto non Parrot. Parrot non è responsabile della memoria, della perdita o del danneggiamento dei dati durante il trasporto o la riparazione. Parrot non potrà in alcun caso essere ritenuta responsabile per eventuali problemi di funzionamento dovuti ad un'installazione non conforme a quanto indicato nelle istruzioni e/o ad un'installazione non conforme effettuata dall'utente stesso.

### **Modifiche**

Le spiegazioni e le specifiche riportate nella presente guida sono solo a scopo informativo e

possono subire modifiche senza preavviso. Tali informazioni sono da considerarsi corrette al momento della pubblicazione. La presente guida è stata redatta prestando grande attenzione, al fine di fornire ai clienti informazioni precise e attendibili. Tuttavia, Parrot non può essere ritenuta responsabile per eventuali conseguenze derivanti da omissioni o errori nella presente guida, né per eventuali danni o perdite accidentali di dati causati direttamente o indirettamente dall'uso delle informazioni ivi contenute. Parrot si riserva il diritto di modificare/ migliorare il prodotto o la guida per l'utente senza limitazione alcuna e senza l'obbligo di notifica agli utenti. Poiché il costante impegno dell'azienda è volto a garantire continui aggiornamenti e miglioramenti, il prodotto acquistato dall'utente potrebbe risultare leggermente diverso dal modello descritto nella presente guida. In tal caso, verificare la disponibilità di una versione aggiornata della guida in formato elettronico nel sito Web di Parrot all'indirizzo [www.parrot.com](http://www.parrot.com).

### **Corretto smaltimento del prodotto**

(rifiuti elettrici ed elettronici) (Applicabile nei Paesi dell'Unione Europea e in quelli con sistema di raccolta differenziata) Il marchio riportato sul prodotto o sulla sua documentazione indica che il prodotto non deve essere smaltito con altri rifiuti

domestici al termine del ciclo di vita. Per evitare eventuali danni all'ambiente o alla salute causati dall'inopportuno smaltimento dei rifiuti, si invita l'utente a separare questo prodotto da altri tipi di rifiuti e di riciclarlo in maniera responsabile per favorire il riutilizzo sostenibile delle risorse materiali. Gli utenti domestici sono invitati a contattare il rivenditore presso il quale è stato acquistato il prodotto o l'ufficio locale preposto per tutte le informazioni relative alla raccolta differenziata e al riciclaggio per questo tipo di prodotto. Gli utenti aziendali sono invitati a contattare il proprio fornitore e verificare i termini e le condizioni del contratto di acquisto. Questo prodotto non deve essere smaltito unitamente ad altri rifiuti commerciali.

Il nome e il logo Bluetooth® sono marchi depositati di Bluetooth® SIG, Inc. e il loro utilizzo da parte di Parrot S.A. avviene in condizioni di licenza.

Parrot e i loghi Parrot sono marchi registrati di PARROT SA in Francia e in altri paesi.

“Made for iPod / iPhone” significa che l'accessorio elettronico è stato appositamente progettato per collegarsi all'iPod / iPhone e che è stato certificato dal produttore come conforme agli standard prestazionali di Apple. Apple non è responsabile del funzionamento del dispositivo o della sua

conformità ai requisiti di sicurezza.

iPod, iPod Touch e iPhone sono marchi di Apple, Inc. depositati negli Stati Uniti e in altri paesi.

Wi-Fi è un marchio depositato di Wi-Fi Alliance.

Tutti gli altri marchi citati in questa guida sono protetti e di proprietà dei rispettivi titolari.

### Copyright

Copyright © 2012 Parrot.

### Dichiarazione di conformità CE

Parrot SA, 174 quai de Jemmapes, 75010 Parigi (Francia), dichiara sotto la sua esclusiva responsabilità che il prodotto descritto nella presente guida per l'utente è conforme alle norme tecniche EN300328 (v1.8.0), EN301489-1/-17(v2.1.1), EN300220-2 (V2.3.1), EN300440, EN60950-1: 04/2006 / A11: 2009 / A1: 2010 / A2: 2011, EN 60065: 05/2002 / A1 : 05/2006 / A11 : 2008 / A2 : 2010 secondo le disposizioni della direttiva R&TTE 1999/5/CE, nonché ai requisiti della direttiva EMC 2004/108/CE, della direttiva 2006/95/CE relativa agli apparecchi in bassa tensione e della direttiva Automotive 72/245/CEE emendata dalla direttiva 2009/19/CE.

# Manual do utilizador



## Índice

Antes de começar	p.93
Instalação	p.94
Primeira utilização	p.97
Telefone	p.100
Música	p.100
Internet	p.102
Video	p.104
No caso de problemas	p.104
Informação geral	p.105

## Antes de começar

### Acerca deste guia

De modo a limitar o nosso consumo de papel, e no âmbito do nosso procedimento também responsável e respeitando ao máximo o ambiente, a Parrot privilegia a colocação online dos documentos para os utilizadores, em vez de os imprimir. Este guia simplificado do Parrot ASTEROID Tablet limita-se a fornecer-lhe as principais instruções, que lhe irão permitir utilizar facilmente este aparelho. Encontrará mais informações na secção Suporte do nosso website [www.parrot.com](http://www.parrot.com): Manual completo, perguntas frequentes, software didáctico...

*Nota: Para uma melhor legibilidade, iPod® e iPhone® serão designados pelo termo "iPhone" neste manual.*

### Avisos

As funções que necessitam de uma atenção prolongada devem ser utilizadas apenas quando o veículo está parado. A sua segurança e a dos outros condutores está acima das chamadas telefónicas, música ou aplicações de ajuda à condução. Seja responsável: Conduza com prudência e preste atenção ao que o rodeia. A Parrot recusa qualquer responsabilidade caso escolha ignorar esta advertência.

O fio "Parking Brake" do cabo ISO do Parrot ASTEROID Tablet permite detectar se o travão-de-mão foi activado ou não. Ele deve ser conectado de acordo com as instruções de instalação descritas no presente documento. Qualquer instalação ou conexão incorrecta pode ser perigosa e ilegal em vários estados/países. O ecrã no campo de visão do condutor não deve, em caso algum, difundir vídeos quando o veículo estiver em circulação. O mesmo acontece para qualquer aplicação web.

Se tentar utilizar uma aplicação que não seja dedicada à navegação ou ajuda à condução enquanto conduz, aparece um aviso no ecrã. Para ver um vídeo no ecrã do Parrot ASTEROID Tablet, certifique-se de que o veículo está parado num local seguro e que o travão-de-mão está activado.

Utilize o Parrot ASTEROID Tablet com um nível de volume razoável, de modo a poder ouvir a qualquer momento os ruídos exteriores durante a condução.

O Parrot ASTEROID Tablet inclui ímanes do tipo NdFeB que podem danificar objectos sensíveis aos campos magnéticos (pacemaker, cartões de crédito, relógios mecânicos...).

## Actualizações

---

Descarregue gratuitamente a última actualização do seu produto no nosso website [www.parrot.com](http://www.parrot.com) na secção Suporte. Estas actualizações irão permitir-lhe beneficiar de novas funcionalidades e melhorar a compatibilidade do seu produto.

*Nota: Também pode descarregar as actualizações do seu Parrot ASTEROID Tablet quando este estiver ligado à Internet. A disponibilidade de uma actualização é-lhe indicada na barra de notificação.*

## Cartão SD

---

É fornecido um cartão SD com o Parrot ASTEROID Tablet. Ele permite guardar músicas e algumas aplicações que não estejam directamente no Parrot ASTEROID Tablet. A inserção do cartão SD no Parrot ASTEROID Tablet é obrigatória para utilizar as aplicações de música por pedido e de navegação.

## Instalação

---

*Nota: Recomendamos que contacte um profissional para proceder a esta instalação, em especial na nossa rede de instaladores certificados.*

### Antes de começar

---

A instalação do Parrot ASTEROID Tablet consiste em inseri-lo entre o auto-rádio e o veículo.

*Nota: Os cabos fornecidos com o Parrot ASTEROID Tablet vêm equipados com conectores ISO. Se o seu auto-rádio não vier equipado com conectores ISO, deve adquirir um cabo adaptador ISO para permitir a montagem. Consulte a secção de Compatibilidade dos veículos na página de suporte do Parrot ASTEROID Tablet para verificar se é necessário um cabo adaptador.*

Comece por retirar o auto-rádio de origem do seu veículo. Esta operação pode necessitar de chaves de extracção.

Consulte o esquema eléctrico do seu auto-rádio.

Antes de fixar os diferentes elementos do Parrot ASTEROID Tablet no habitáculo, conecte os diferentes cabos na caixa electrónica. Antes de fixar duravelmente os componentes, controle os comprimentos dos cabos e certifique-se de que os locais destes são escolhidos de modo a que os comprimentos de cabo são suficientes para ligar

as peças amovíveis umas às outras. Certifique-se de que os cabos do Parrot ASTEROID Tablet não ficam dobrados ou torcidos após a instalação.

As indicações "Conexão #" nas próximas secções correspondem às conexões representadas nas imagens p.6 / 7.

### Conectar o cabo de áudio

---

Ligue os feixes de áudio do veículo aos conectores do Parrot ASTEROID Tablet (Conexões 1A e 2).

Se o seu veículo vier equipado com um sistema de áudio com amplificador, utilize as saídas Jack Line Out Front e Line Out Rear na caixa electrónica, para evitar qualquer problema de saturação (estalido nos altifalantes, sopro permanente, etc.). Ligue estas saídas Line Out ao seu sistema de áudio, utilizando um ou dois cabos jack para ligar o Parrot ASTEROID Tablet ao seu sistema de áudio (Conexão 1B na imagem p.7).

### Ligar o cabo da alimentação

---

1. Desligue a bateria antes de instalar o cabo da alimentação.
2. Ligue o conector ISO macho do Parrot ASTEROID Tablet ao auto-rádio (conexão 3).
3. Ligue os feixes de alimentação do veículo ao conector ISO fêmea do Parrot ASTEROID

#### Tablet (conexão 4).

O fio vermelho do cabo deve corresponder ao de +12V permanente, o fio cor-de-laranja ao de +12V pós-contacto e o fio preto ao de terra. Certifique-se de que o seu fio cor-de-laranja não está ligado ao de 12V permanente, pois arriscar-se-ia a descarregar a bateria do veículo.

*Nota: De modo a proceder à verificação da instalação, ligue primeiro o ecrã sem o colocar no painel de bordo. Consulte a secção "Verificar instalação" para obter mais informações.*

Em determinados veículos, não existe fio de +12V pós-ignição nos conectores do veículo. Depois, é necessário ligar o fio da alimentação cor-de-laranja na caixa dos fusíveis ou noutra fonte de alimentação após o contacto.

#### Conectar o cabo Mute

A função Mute permite interromper o som do seu auto-rádio para dar lugar ao som do Parrot ASTEROID Tablet (música, comunicações, etc.). A escolha da entrada Mute (Mute in 1, mute in 2 ou mute in 3) depende da configuração do seu auto-rádio. Identifique a entrada Mute, depois conecte-a ao fio amarelo livre no cabo ISO (conexão 5).

#### Ligar o cabo do travão-de-mão

O cabo do travão-de-mão permite utilizar a função de vídeo do Parrot ASTEROID Tablet quando o travão-de-mão é puxado. Se o cabo não for ligado ao cabo do sinal do travão-de-mão do seu veículo, a função de vídeo nunca ficará disponível (imagem A p.8).

1. Ligue a extensão do cabo do travão-de-mão fornecido ao cabo verde do Parrot ASTEROID Tablet (com a indicação Parking Brake).
2. Assinale o cabo do sinal do travão-de-mão do seu veículo. Este cabo liga o seu travão-de-mão ao indicado luminoso do travão-de-mão no seu painel de instrumentos.
3. Coloque a extensão do cabo do travão-de-mão e o cabo do sinal do travão-de-mão na ligação fornecida, no batente.
4. Torça a ligação duas vezes (esquema A p.8).

#### Instalar a caixa electrónica

Evite instalar a caixa perto do aquecimento ou ar condicionado, ou num local exposto ao sol.

Certifique-se de que a caixa permanece imóvel após a instalação. Deixe espaço em torno do radiador do produto para facilitar a evacuação do calor.

Quando a caixa estiver instalada, não force durante a colocação do auto-rádio. Se o espaço atrás do auto-rádio for insuficiente, tente, por exemplo, a desmontagem do porta-luvas.

*Aviso: não toque na caixa electrónica quando estiver em funcionamento. A temperatura da sua superfície pode estar elevada.*

#### Verificar a instalação

Ligue e depois corte o contacto do seu automóvel quando tiver o Parrot ASTEROID Tablet instalado: A mensagem "Adeus" deve aparecer no ecrã.

Se não for o caso, deverá inverter as posições dos fios vermelho e cor-de-laranja. Na verdade, o fio vermelho do cabo da alimentação deverá ser ligado a 12V permanente, o fio cor-de-laranja a 12V pós-contacto e o fio preto à terra. Esta operação é efectuada simplesmente invertendo os dois terminais que se encontram nos cabos da Parrot (conexão 7).

#### Instalação do duplo microfone

Recomendamos que faça deslizar o cabo pela ranhura atrás da junta da porta.

Se o cabo passar por cima dos pedais, certifique-se de que fica bem fixado.

*Aviso: Não passe o cabo do microfone pelos*

*sistemas de aquecimento, ventilação ou ar condicionado, ou à frente dos airbags laterais.*

Certifique-se de que o microfone fica instalado o mais próximo possível da cabeça do utilizador. A distância ideal é de 60 cm. Instale, de preferência, o microfone perto do retrovisor interior.

Oriento o microfone para a boca do utilizador.

### **Instalação do cabo USB**

Conecte os cabos do iPod® e USB ao Parrot ASTEROID Tablet. Recomendamos que conecte todos os cabos do Parrot ASTEROID Tablet, mesmo que ache que não os vai utilizar. Faça os conectores correspondentes saírem pelo compartimento para moedas ou porta-luvas. Para isso, poderá ser necessário fazer um buraco no interior do seu painel de bordo. Na medida do possível, evite a utilização de extensões USB.

O cabo para iPod deve obrigatoriamente ser ligado à porta USB branca prevista para este efeito. Encontrará a indicação iPod na parte superior desta.

De modo a garantir uma qualidade de recepção óptima, não conecte a sua pen 3G directamente no Parrot ASTEROID Tablet: Utilize um cabo USB, de modo a instalar o acessório no painel de bordo (ou outra zona afastada).

### **Instalar o ecrã**

*Aviso: Evite qualquer instalação que possa impedir a utilização de comandos importantes ou que possa reduzir a visibilidade do condutor. Não instale o ecrã onde ele possa ser atirado devido à activação de um airbag, ou perto de uma saída de ventilação ou de ar condicionado do veículo.*

O suporte de fixação do ecrã pode ser instalado no pára-brisas ou na peça circular que deverá colar primeiro no painel de bordo.

Para assegurar uma boa fixação do suporte:

- Limpe a superfície de montagem antes de colar o suporte;
- Após a fixação do suporte, espere cerca de 2 horas sem o manusear.

Para instalar o suporte de fixação, limpe o local seleccionado, depois prima firmemente a ventosa contra o pára-brisas ou a peça circular, e baixe a mola de bloqueio até que o suporte fique correctamente fixado (imagem B p.9).

O ciclo normal de aquecimento e arrefecimento no interior de um automóvel pode dar origem ao descolar da ventosa. Se a ventosa não aderir correctamente à superfície de instalação, o aparelho pode cair durante uma viragem ou ao passar numa lomba. Verifique, por isso, a aderência da ventosa sempre que utilizar o Parrot

ASTEROID Tablet. Limpe o pára-brisas e volte a instalá-la, se necessário.

Instale o ecrã no suporte de montagem, começando pela sua parte inferior magnetizada.

De modo a evitar riscos de roubo e de exposição prolongada ao sol, retire o ecrã quando sair do veículo. Para retirar o ecrã do suporte, prima a mola na parte superior do ecrã (imagem C p.9).

### **Instalar o telecomando**

Instale o telecomando no seu volante (imagem D p.10) ou cole-o no painel de bordo, utilizando o suporte com adesivo. Não o instale do lado exterior do volante para que você não seja incomodado enquanto estiver a conduzir (imagem F p.10).

Certifique-se de que está correctamente fixado para não se deslocar enquanto estiver a conduzir.

*Nota: A autonomia do telecomando está assegurada apenas por uma pilha do tipo 3V CR2032. Certifique-se de que a pilha fica correctamente orientada antes de a inserir no telecomando (imagem E p.10).*



# Primeira utilização

## Ecrã inicial

Quando Parrot ASTEROID Tablet se ligar, acede ao ecrã inicial. Os botões de navegação encontram-se do lado esquerdo do ecrã.

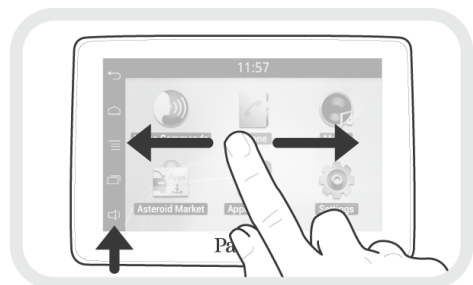

Faça deslizar o seu dedo no ecrã para a esquerda. Irá descobrir mais espaço para adicionar atalhos para as suas aplicações ou funções preferidas.

Toque num ícone para aceder à sua função correspondente. Por exemplo, toque no ícone Aplicações. Acede à lista de aplicações disponíveis no seu Parrot ASTEROID Tablet. Faça deslizar o dedo no ecrã para percorrer a lista destas aplicações.

Para voltar ao menu anterior, prima . Para voltar directamente ao ecrã inicial, prima .

Prima para aceder ao menu contextual, correspondente à aplicação a ser utilizada. O

menu contextual permite-lhe ter acesso às funções suplementares da aplicação, ou modificar algumas definições.

Prima o botão para visualizar as últimas aplicações utilizadas ou que estão actualmente a ser utilizadas.

Prima o botão para modificar o volume. A seguir deslize o cursor para a esquerda ou para a direita.

## Personalizar o ecrã inicial

Para adicionar um atalho para uma aplicação/função no ecrã inicial:

1. Prima Aplicações.
2. Prima durante 2 segundos o ícone da aplicação que lhe interessa.
3. Faça deslizar o ícone para o local desejado.

Para eliminar um atalho:

1. Prima durante 2 segundos o ícone que deseja retirar.
2. Faça-o deslizar para cima, ao nível da indicação Eliminar. Quando o ícone ficar vermelho, pode retirar o seu dedo.

## Modificar os parâmetros

Para modificar os parâmetros do Parrot ASTEROID Tablet, prima Aplicações, depois Parâmetros. Também pode premir , depois Parâmetros.

## Associar o telecomando

De modo a poder utilizar o telecomando do Parrot ASTEROID Tablet, deve primeiro associá-lo ao ecrã. Para tal:

1. No menu Parâmetros, prima Comandos externos > Telecomando.
2. Prima Emparelhar novamente.
3. Prima um botão do telecomando.
4. Seleccione o local do seu telecomando no ecrã do Parrot ASTEROID Tablet.

## Utilizar o telecomando

Faça deslizar o seu dedo na superfície táctil, efectuando um movimento circular para modificar o volume. Efectue um movimento no sentido dos ponteiros do relógio para aumentar o volume. Efectue um movimento no sentido inverso ao dos ponteiros do relógio para diminuir o volume.



Faça deslizar o seu dedo para a direita para passar para a faixa seguinte. Faça deslizar rapidamente o seu dedo para a esquerda para voltar à faixa anterior.

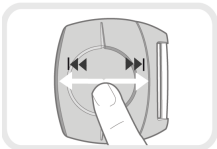



*Nota: Se instalou o telecomando no lado esquerdo do seu volante, o manuseamento em cima é invertido.*

Prima o botão redondo central para colocar em pausa ou iniciar a reprodução de uma faixa.

Prima o botão  para iniciar o reconhecimento vocal musical. Consulte a secção **Utilizar o reconhecimento vocal musical** para obter mais informações.

Prima o botão SOURCE para seleccionar uma fonte de áudio.

Prima os botões  e  para fazer, aceitar ou recusar chamadas. Consulte a secção **Telemóvel** para obter mais informações.

*Nota: Não deixe o telecomando na sua mala ou bolso, para não descarregar a pilha.*

## Conectar um telemóvel por Bluetooth

*Nota: Consulte a página de compatibilidade do nosso website para verificar se o seu telemóvel é compatível com o Parrot ASTEROID Tablet e consulte o processo de emparelhamento correspondente: [www.parrot.com/uk/compatibility](http://www.parrot.com/uk/compatibility).*

Se for a 1ª vez que utiliza um telemóvel com o Parrot ASTEROID Tablet, deve primeiro emparelhar os dois aparelhos. Quando o telemóvel estiver emparelhado ao Parrot ASTEROID Tablet, a conexão entre os 2 aparelhos será automática quando os 2 aparelhos forem ligados perto um do outro com a função *Bluetooth*® activada.

1. No menu Parâmetros, prima Sem fios e rede > Bluetooth.
2. Se for necessário, active as opções Bluetooth e Opções > Identificável.
3. A partir do seu telemóvel, inicie uma procura de dispositivos *Bluetooth*®. Depois seleccione "Parrot ASTEROID Tablet".
4. O processo de emparelhamento depende então do modelo do seu telemóvel:
  - Se o telemóvel o convidar a inserir o código PIN *Bluetooth*, insira "0000".
  - Se o Parrot ASTEROID Tablet e o seu

telemóvel apresentarem dois códigos, verifique se os códigos são idênticos e depois confirme ou anule.

> O ecrã do Parrot ASTEROID Tablet apresenta "Emparelhamento efectuado com sucesso".

*Nota: Nalguns telemóveis, deverá autorizar a conexão ao Parrot ASTEROID Tablet para permitir a conexão automática. Consulte o manual de utilizador do seu telemóvel para mais informações.*

## Conectar dois telemóveis

Para activar o modo que permite a conexão de 2 telemóveis:

1. Prima Telemóvel.
2. Prima , depois Bluetooth.
3. Prima Opções.
4. Active a opção Telefonía multipontos.

Quando Parrot ASTEROID Tablet se liga, tenta estabelecer a conexão com todos os telemóveis emparelhados e presentes no veículo. Se houver mais de 2 telemóveis emparelhados no veículo, ele estabelece a conexão com os 2 telemóveis emparelhados há mais tempo.

Quando estiverem conectados 2 telemóveis ao Parrot ASTEROID Tablet, um é considerado o telemóvel activo e o outro telemóvel é o

secundário. Por defeito, o telemóvel activo corresponde ao telemóvel com o emparelhamento ao Parrot ASTEROID Tablet mais antigo.

Pode receber chamadas proveniente do telemóvel activo ou telemóvel secundário.

Apenas o directório do telemóvel activo está disponível no Parrot ASTEROID Tablet. Só poderá fazer chamadas a partir do telemóvel activo. No entanto, pode passar facilmente de um telemóvel conectado para outro. Para tal:

1. Prima Telemóvel.
2. Prima , depois Telemóvel.
3. Seleccione o telemóvel activo.

### Sincronizar o directório do telemóvel

---

Com a maioria dos telemóveis *Bluetooth*, o directório é sincronizado automaticamente com a memória do sistema. Sempre que modificar o seu directório, a sincronização é reiniciada automaticamente na conexão seguinte.

*Aviso: Apenas os contactos gravados na memória do telemóvel são sincronizados com o Parrot ASTEROID Tablet. Se os seus contactos estiverem guardados na memória do cartão SIM, transfira-os para a memória do telemóvel. Consulte o manual de utilizador do seu telemóvel para mais informações.*

*Nota: Nalguns telemóveis, deverá autorizar o acesso do Parrot ASTEROID Tablet aos seus contactos para permitir a sincronização. Consulte o manual de utilizador do seu telemóvel para mais informações.*

A sincronização automática está limitada a 5000 contactos (ou números de telemóvel) por telemóvel emparelhado.



## Telefone

---

### Receber uma chamada

---

Quando receber uma chamada, ouvirá um toque. O nome do contacto é anunciado se o número deste contacto fizer parte do directório do telemóvel ligado ao Parrot ASTEROID Tablet.

- Para aceitar esta chamada, prima o botão  do telecomando, ou o botão verde que aparece no ecrã. A seguir, prima o botão  do telecomando, ou o botão vermelho do ecrã para terminar a chamada.
- Para recusar esta chamada, prima o botão  do telecomando, ou o botão vermelho que aparece no ecrã.

### Fazer uma chamada por reconhecimento vocal

---



Pode iniciar uma chamada por reconhecimento vocal directamente após a sincronização do directório do seu telemóvel. O Parrot ASTEROID Tablet irá reconhecer automaticamente o contacto do seu directório que deseja contactar.

1. Prima o botão  para iniciar o processo de reconhecimento vocal.
  - > O Parrot ASTEROID Tablet pede-lhe o nome do contacto que deseja contactar.
2. Pronuncie o nome do contacto, seguido do

tipo de número ("TRABALHO", "TELEMÓVEL"...)) se este contacto tiver vários números.

> A chamada para este contacto é iniciada automaticamente, caso o comando de voz seja compreendido correctamente.

> Caso contrário, o kit mãos-livres emite uma mensagem de confirmação. Confirme, pronunciado "SIM", "CHAMAR" ou "TELEFONAR".

*Nota: A qualquer momento, prima o botão  do telecomando ou no botão  no ecrã para cancelar o processo de chamada.*

## Telefonar a um contacto do directório

1. Prima Telemóvel, depois em Contactos.
2. Prima no contacto para fazer a chamada para o número predefinido ou escolher entre os diferentes números do contacto ("TRABALHO", "TELEMÓVEL"...).

## Música

*Nota: Poderão ser necessários vários minutos de carregamento durante a 1ª conexão do seu dispositivo de áudio (USB / SD / iPod) no Parrot ASTEROID Tablet, em especial no caso de periféricos que contenham uma grande quantidade de ficheiros musicais. Este tempo de carregamento permite tornar estas faixas acessíveis através de reconhecimento vocal.*

### Utilizar o reconhecimento vocal musical

A função de reconhecimento vocal musical permite-lhe seleccionar através do reconhecimento vocal os artistas ou álbuns que desejar escutar. Esta função está disponível se utilizar o Parrot ASTEROID Tablet com um periférico do tipo iPod / USB / SD, ou se utilizar uma aplicação musical compatível com esta função.

1. Prima o botão  do telecomando, ou prima Comandos de voz no ecrã.
2. Diga o nome do artista ou do álbum que deseja escutar quando Parrot ASTEROID Tablet lho pedir.

> A lista das fontes de áudio conectadas ao Parrot ASTEROID Tablet e das aplicações musicais compatíveis com a função de

reconhecimento vocal com o artista/álbum que escolheu aparece.

*Nota: Verifique os nomes dos artistas e álbuns nas tags (metadados) dos seus ficheiros musicais. Estes podem ser diferentes dos apresentados no título da sua faixa.*

## iPod

1. Conecte o seu iPod ao cabo do iPod.
2. Prima o botão **SOURCE** do telecomando (ou prima Música no ecrã) e seleccione iPod. Também pode premir Percorrer para navegar no conteúdo do seu iPod.
3. Prima a faixa para iniciar a sua reprodução.

*Nota: Prima o botão  para modificar algumas definições (áudio, repetição, aleatório).*

## Cartão SD

Pode utilizar os seguintes cartões SD (se necessário) com o Parrot ASTEROID Tablet : SD, micro SD, mini SD, SDHC, mini SDHC, micro SDHC. A capacidade do cartão SD não deve ser superior a 32Gb.

Os ficheiros musicais no seu cartão SD podem estar no formato MP3, AAC, WAV, OGG ou WMA.

1. Insira o cartão SD no local previsto para este

feito, no lado direito do ecrã (imagem G p.11).

- Prima o botão **SOURCE** do telecomando (ou prima **Música** no ecrã) e seleccione **SD**. Também pode premir **Percorrer** para navegar no conteúdo do seu cartão **SD**.
- Prima a faixa para iniciar a sua reprodução.

*Nota: Prima o botão  para modificar algumas definições (áudio, repetição, aleatório).*

## Pen USB

O Parrot ASTEROID Tablet é compatível com a maioria das pens USB / leitores de MP3 / discos rígidos externos. Não existe qualquer restrição ao nível da capacidade das pens USB. Os ficheiros musicais na sua pen USB podem estar no formato MP3, AAC, WAV, OGG ou WMA.

- Conecte o seu periférico USB no cabo USB.
- Prima o botão **SOURCE** do telecomando (ou prima **Música** no ecrã) e seleccione **USB**. Também pode premir **Percorrer** para navegar no conteúdo do seu periférico USB.
- Prima a faixa para iniciar a sua reprodução.

*Nota: Prima o botão  para modificar algumas definições (áudio, repetição, aleatório).*

## Utilizar com um leitor de áudio Bluetooth

*Nota: O Parrot ASTEROID Tablet permite-lhe utilizar a função de telefonia e streaming de áudio através de Bluetooth com 2 telemóveis diferentes, sem que tenha de desconectar um dos 2 aparelhos.*

Pode utilizar o Parrot ASTEROID Tablet para escutar ficheiros musicais armazenados num leitor de áudio *Bluetooth*, caso este suporte o perfil **A2DP** (Advanced Audio Distribution Profile). Se utilizar o leitor de áudio pela 1ª vez, deve primeiro emparelhá-lo ao Parrot ASTEROID Tablet. Se o leitor de áudio já estiver emparelhado ao Parrot ASTEROID Tablet:

- Prima o botão **SOURCE** do telecomando (ou prima **Música** no ecrã) e seleccione **Audio Bluetooth**.
- Inicie a reprodução de uma faixa no seu leitor de áudio.

## Auto-rádio

Para recuperar o som do seu auto-rádio, prima o botão **SOURCE** do telecomando (ou prima **Música** no ecrã) e seleccione **Rádio do carro**.

## Comandos no ecrã

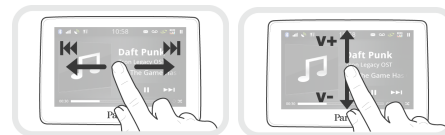

Durante a reprodução de um ficheiro musical ou de rádio:

- Prima o ecrã para colocar a faixa em pausa ou cortar o som do rádio;
- Faça deslizar o seu dedo para cima para aumentar o volume;
- Faça deslizar o seu dedo para baixo para diminuir o volume.

Durante a reprodução de um ficheiro musical (excepto fontes de áudio conectadas por cabo jack / jack):

- Faça deslizar o seu dedo para a direita para passar para a faixa seguinte;
- Faça deslizar o seu dedo para a esquerda para voltar à faixa anterior.

*Nota: Se utilizar o Parrot ASTEROID Tablet com um leitor de áudio conectado por Bluetooth, estes comandos estão disponíveis apenas se este suportar o perfil **AVRCP** (Audio/Video Remote Control Profile).*

# Internet

---

*Aviso: A conexão à Internet através de uma pen 3G/4G requer uma oferta de subscrição num operador telefónico. A utilização deste serviço pode dar origem a grandes despesas de roaming. Verifique as condições da sua subscrição e o seu seguimento do consumo no seu operador. A Parrot rejeita qualquer responsabilidade relativa aos custos associados.*

## Conexão com uma pen 3G

---

*Nota: Consulte a secção de compatibilidade do Parrot ASTEROID Tablet no nosso website para conhecer a lista de pens 3G/4G compatíveis com o Parrot ASTEROID Tablet.*

1. Ligue uma pen 3G / 4G ao Parrot ASTEROID Tablet com o cabo USB.  
> Abre-se uma janela pop-up.
2. Insira o seu código PIN, depois prima VALID. Escolha a opção Memorizar se preferir que o código PIN não lhe seja pedido em cada ligação do Parrot ASTEROID Tablet.

*Nota: A seguir, pode modificar esta definição, seleccionando Parâmetros > Sem fios e redes > Redes de dados móveis. Entre os periféricos de conexão, seleccione a sua pen 3G / 4G, seleccione Esquecer código PIN e depois Esquecer.*

3. Se for necessário, seleccione o seu APN (Access Point Name) na lista proposta. Esta informação está disponível na documentação fornecida com a sua pen 3G / 4G. Se o seu APN não aparecer na lista, pode adicioná-la, seleccionando Parâmetros > Sem fios e redes > Redes de dados móveis.
4. Entre os periféricos de conexão, seleccione a sua pen 3G / 4G.
5. Seleccione Pontos de acesso > Outro > Pontos de acesso predefinidos.
6. Espere até que a conexão seja estabelecida. Também pode premir o botão  e navegar nos menus enquanto a conexão é estabelecida.

## Partilha da conexão 3G por Bluetooth

---

Se tiver um telemóvel que suporte o perfil Bluetooth® DUN (Dial-Up Networking) ou PAN (Personal Area Network), a conexão através de Bluetooth do seu telemóvel ao Parrot ASTEROID Tablet permite-lhe partilhar a conexão 3G do telemóvel.

*Nota: Consulte a página da compatibilidade no nosso website para verificar se o seu telemóvel permite partilhar a conexão 3G por Bluetooth e consultar o respectivo procedimento: [www.parrot.com/uk/compatibility](http://www.parrot.com/uk/compatibility).*

1. Autorize a partilha de conexão no seu telemóvel. Este procedimento difere, de acordo com o modelo do seu telemóvel.
2. Conecte o seu telemóvel ao Parrot ASTEROID Tablet por Bluetooth.
3. No Parrot ASTEROID Tablet, seleccione Parâmetros > Sem fios e redes > Redes de dados móveis.
4. Seleccione o seu APN (Access Point Name) na lista proposta, depois escolha a opção Seleccionar.

## Partilha da conexão 3G por USB

---

Se tiver um telemóvel que suporte a partilha da conexão 3G por USB, conectar o seu telemóvel ao Parrot ASTEROID Tablet com um cabo USB / micro USB (não fornecido) permite-lhe partilhar a conexão 3G do telemóvel.

*Nota: Consulte a página da compatibilidade no nosso website para verificar se o seu telemóvel permite partilhar a conexão 3G por USB e consultar o respectivo procedimento: [www.parrot.com/uk/compatibility](http://www.parrot.com/uk/compatibility).*

1. Certifique-se de que o teclado do seu telemóvel está desbloqueado, depois conecte-o ao Parrot ASTEROID Tablet utilizando um cabo USB / micro-USB. Esta conexão permite também recarregar a bateria

do seu telemóvel.

2. Se for necessário, seleccione o seu APN (Access Point Name) na lista proposta, depois escolha a opção Seleccionar. A seguir, poderá modificar esta definição seleccionando Parâmetros > Sem fios e redes > Redes de dados móveis > Mobile Access device.  
> Aparece uma janela pop-up a indicar a activação da partilha de conexão USB.

*Nota: Consulte o manual de utilizador do seu telemóvel para mais informações.*

### Conexão a uma rede Wi-Fi

Se o seu telemóvel permitir partilhar a sua conexão 3G por Wi-Fi®, ou se uma rede Wi-Fi estiver disponível perto do seu veículo:

1. No menu Parâmetros do Parrot ASTEROID Tablet, prima Sem fios e rede > Wi-Fi.
2. Active a opção Wi-Fi.
3. Prima Parâmetros Wi-Fi.  
> A lista das redes Wi-Fi é apresentada.
4. Selecciona a rede Wi-Fi.
5. Insira a palavra-passe, se necessário.

### Utilizar as aplicações

Pode utilizar vários tipos de aplicações com o Parrot ASTEROID Tablet : Música, geolocalização, ajuda à condução. As aplicações disponíveis são diferentes de acordo com o país de utilização.

Algumas aplicações podem necessitar de uma subscrição.

O Parrot ASTEROID Tablet é multi-tarefas: Várias aplicações podem ser utilizadas em simultâneo. Por exemplo, pode escutar uma Webradio e utilizar uma aplicação de ajuda à condução em simultâneo.

Para obter mais informações acerca da utilização das aplicações disponíveis, consulte a página web do ASTEROID Market: [www.parrotasteroid.com](http://www.parrotasteroid.com).

## **Video**

*Aviso: A função de vídeo do Parrot ASTEROID Tablet é perigosa e ilegal em vários estados se for utilizada durante a condução. Assim, esta função fica inacessível enquanto o veículo estiver em movimento. Para ver um vídeo no Parrot ASTEROID Tablet, estacione o seu veículo num local seguro e puxe o travão-de-mão.*

### Reprodução de vídeo a partir de um cartão SD

Pode reproduzir no Parrot ASTEROID Tablet os ficheiros de vídeo guardados num cartão SD. Os ficheiros de vídeo no seu cartão SD podem estar no formato MP2, MP4, H263, H264, WMV e SPARK.

1. Insira o cartão SD no local previsto para este efeito (imagem G p.11).
2. Prima Aplicações , depois em Galeria.
3. Selecciona o vídeo, premindo o ícone correspondente.

# No caso de problemas

---

## Antes de começar

Certifique-se de que a mensagem "Adeus" aparece no ecrã do Parrot ASTEROID Tablet quando cortar o contacto do veículo. Consulte a secção "Verificar instalação" para obter mais informações.

Reinicie o aparelho. Para isso, retire o ecrã do suporte.

Verifique se tem a última actualização no Parrot ASTEROID Tablet. Para isso, seleccione **Parâmetros > Acerca > Versão**. Compare este número da versão com aquele indicado na página de suporte do Parrot ASTEROID Tablet no nosso website [www.parrot.com](http://www.parrot.com).

*Nota: Também pode descarregar as actualizações do seu Parrot ASTEROID Tablet quando este estiver ligado à Internet. A disponibilidade de uma actualização é-lhe indicada na barra de notificação.*

## Problemas ligados à função de telefonia

Verifique a compatibilidade do seu telemóvel com o Parrot ASTEROID Tablet. Para isso, consulte a página da compatibilidade no nosso website: [www.parrot.com/uk/compatibility](http://www.parrot.com/uk/compatibility).

Se o seu telemóvel for indicado como compatível,

e se o seu Parrot ASTEROID Tablet já tiver a última actualização, elimine o emparelhamento entre os 2 aparelhos no Parrot ASTEROID Tablet e no seu telemóvel, reinicie os 2 aparelhos e depois volte a estabelecer a conexão entre os 2 aparelhos.

## Problemas ligados à função da música

Reinicie o seu iPod / iPhone antes de voltar a fazer a ligação ao Parrot ASTEROID Tablet. Para reiniciar um iPod / iPhone (este procedimento não apagará quaisquer dados):

- iPod: Prima em simultâneo Menu e o botão central até que o iPod seja reiniciado.
- iPhone / iPod touch: Prima em simultâneo o botão On/Off e o botão Home até que o iPhone seja reiniciado. Não toque no ecrã quando a mensagem "Faça deslizar para desligar" aparecer.

Podem aparecer alguns problemas se o periférico já estiver conectado ao Parrot ASTEROID Tablet quando efectuar o contacto. Volte a tentar, conectando o dispositivo após ter efectuado o contacto.

## Para obter mais informações

Consulte a página de suporte do Parrot ASTEROID Tablet no nosso website [www.parrot.com](http://www.parrot.com).

# Informação geral

---

## Garantia

Sem prejuízo da garantia legal, os produtos da Parrot tem uma garantia para peças e mão-de-obra de 1 ano a partir da data da compra, salvo alteração do produto e mediante prova de compra (talão da caixa) ao revendedor.

A garantia não abrange a actualização dos softwares incluídos nos produtos da Parrot com telemóveis *Bluetooth* para fins de contabilidade, recuperação de dados, deterioração exterior devido a um desgaste anormal do produto, quaisquer danos causados por acidente, uma utilização anormal ou não autorizada do produto, um produto que não seja da Parrot. A Parrot não se responsabiliza pelo armazenamento, perda ou danos dos dados durante o transporte ou reparação.

Qualquer produto que se prove não defeituoso será devolvido ao remetente e as despesas de tratamento, verificação e de transporte ser-lhe-ão facturadas.

## Modificações

As explicações e especificações contidas neste manual do utilizador apenas são fornecidas a título informativo e podem ser modificadas sem



aviso prévio. Estas informações estão correctas aquando da impressão e foi prestada a maior atenção aquando da sua redacção para lhe fornecer informações com a maior precisão possível.

No entanto, a Parrot S.A. não irá assumir qualquer responsabilidade, directa ou indirecta, por prejuízos ou perdas de dados accidentais resultantes de um erro ou omissão no presente documento. A Parrot S.A. reserva-se o direito de alterar ou melhorar o produto, bem como o respectivo manual do utilizador, sem qualquer restrição ou obrigação de avisar o utilizador. No âmbito da atenção prestada pela Parrot S.A. para melhorar os nossos produtos, é possível que o produto que adquiriu seja ligeiramente diferente do descrito no presente documento. Neste caso, poderá eventualmente encontrar uma nova versão do manual do utilizador em formato electrónico no website [www.parrot.com](http://www.parrot.com).

### Como reciclar este produto – Resíduos de equipamentos eléctricos e electrónicos

O símbolo  no produto ou respectiva documentação indica que não deve ser eliminado, no termo da sua vida útil, com os outros resíduos domésticos. Tendo conta que a eliminação incontroada dos resíduos pode prejudicar o ambiente ou a saúde humana, por favor, separe-o

dos outros tipos de resíduos e recicle-o de forma responsável. Dessa forma, irá favorecer a reutilização sustentável dos recursos materiais. Pede-se aos particulares que contactem o distribuidor que lhes vendeu o produto ou que se informem junto da câmara da sua residência para saberem onde e como podem eliminar este produto para que seja reciclado respeitando o ambiente. Pede-se igualmente às empresas que contactem os seus fornecedores e consultem as condições do respectivo contrato de venda. Este produto não deve ser eliminado com os restantes resíduos comerciais.

### Marcas registradas

Parrot, os logótipos Parrot são marcas registradas da PARROT SA em França e noutros países.

O nome e o logótipo Bluetooth são marcas registradas da Bluetooth<sup>®</sup> SIG, Inc. e qualquer utilização destas pela Parrot S.A. é feita sob licença.

O logótipo “Made for iPod / iPhone” significa que foi desenvolvido um acessório electrónico especificamente para o iPod / iPhone e que o seu fabricante certifica que responde às normas de desempenho Apple. A Apple não se responsabiliza pelo funcionamento deste dispositivo ou pela sua conformidade com as normas de segurança.

iPod, iPod Touch e iPhone são marcas da Apple, Inc. registradas nos Estados Unidos e noutros países.

Wi-Fi é uma marca registrada da Wi-Fi Alliance.

Todas as marcas comerciais e marcas registradas mencionadas no presente documento são protegidas por Direitos de Autor e são propriedade dos seus respectivos proprietários.

Copyright

Copyright © 2012 Parrot.

### Declaração de conformidade para o CE

A Parrot SA, 174 quai de Jemmapes, 75010 Paris, France, declara, sob sua única responsabilidade, que o produto descrito no presente manual do utilizador se encontra em conformidade com as normas técnicas EN300328 (v1.8.0), EN301489-1/-17(v2.1.1), EN300220-2 (V2.3.1), EN300440 EN60950-1: 04/2006/A11: 2009/A1: 2010/A2: 2011, EN 60065: 05/2002/A1: 05/2006/A11: 2008/A2: 2010 de acordo com as disposições da directiva R&TTE 1999/5/EC, bem como com as exigências da directiva EMC 2004/108/CE, da directiva 2006/95/CE relativa aos aparelhos de baixa tensão e da directiva Automóvel 72/245/CEE emendada pela directiva 2009/19/CE.





### Inhoudsopgave

Voordat u begint	p.109
Installatie	p.110
Het eerste gebruik	p.113
Telefoon	p.116
Muziek	p.117
Internet	p.119
Vidéo	p.120
Problemen verhelpen	p.121
Algemene informatie	p.122

### Over deze gids

---

Om ons papierverbruik te beperken en in het kader van onze zo verantwoordelijk mogelijke aanpak op het gebied van milieubehoud, geeft Parrot er de voorkeur aan om documentatie online beschikbaar te stellen in plaats van deze af te drukken. Deze vereenvoudigde gids voor de Parrot ASTEROID Tablet geeft u dus slechts de belangrijkste instructies die u nodig heeft om dit apparaat makkelijk te gebruiken. U vindt meer informatie in het onderdeel Support van onze website [www.parrot.com](http://www.parrot.com): complete documentatie, FAQ...

*Opmerking: Ten behoeve van de leesbaarheid worden de iPod® en de iPhone® in deze handleiding aangeduid met de term "iPhone".*

### Waarschuwingen

---

De functies die langere tijd de aandacht opeisen, mogen alleen gebruikt worden wanneer de auto stilstaat. Uw veiligheid en die van de andere weggebruikers is belangrijker dan telefoongesprekken, muziek of rijhulpmiddelen. Wees verantwoordelijk: rijd voorzichtig en let op uw omgeving. Parrot wijst elke verantwoordelijkheid af indien u deze waarschuwing negeert.

Met de draad Parking Brake van de ISO-kabel van de Parrot ASTEROID Tablet kan gedetecteerd worden of de handrem is aangetrokken of niet. De draad moet worden aangesloten volgens de installatie-instructies in dit document. Een onjuiste installatie of aansluiting kan gevaarlijk zijn en bovendien illegaal in een groot aantal staten/landen. Het scherm in het gezichtsveld van de bestuurder mag in geen geval video's tonen wanneer het voertuig aan het verkeer deelneemt. Hetzelfde geldt voor alle internettoepassingen.

Als u probeert een toepassing te gebruiken die niet gericht is op navigatie of hulp bij het autorijden, wordt er een waarschuwing op het scherm weergegeven. Als u een video wilt bekijken op het scherm van de Parrot ASTEROID Tablet, zorg dan dat het voertuig stilstaat op een veilige plek en dat de handrem is aangetrokken.

Gebruik de Parrot ASTEROID Tablet met een redelijk geluidsvolume. Zo kunt tijdens het rijden altijd horen wat zich buiten afspeelt.

De Parrot ASTEROID Tablet bevat magneten van het type NdFeB, die schade kunnen toebrengen aan voorwerpen die gevoelig zijn voor magnetische velden (pacemaker, creditcards, mechanische horloges, ...).

## Updates

---

Download gratis de laatste update voor uw product op onze website [www.parrot.com](http://www.parrot.com) gedeelte Hulp. Via deze updates profiteert u van nieuwe functies en een verbeterde compatibiliteit van uw product.

*Opmerking: U kunt de updates voor uw Parrot ASTEROID Tablet ook downloaden als het apparaat verbonden is met internet. In de meldingsbalk wordt aangegeven of er een update beschikbaar is.*

## SD-kaart

---

Er wordt een SD-kaart geleverd bij de Parrot ASTEROID Tablet. Daarop kunnen muziek en bepaalde toepassingen worden opgeslagen die niet direct aanwezig zijn op de Parrot ASTEROID Tablet. Om de toepassingen voor muziek op aanvraag en navigatie te kunnen gebruiken, moet de SD-kaart in de Parrot ASTEROID Tablet geplaatst worden.

## Installatie

---

*Opmerking: Wij adviseren om deze installatie te laten uitvoeren door een vakman, met name een installateur die is aangesloten bij ons netwerk van erkende installateurs.*

### Voordat u begint

---

De installatie van de Parrot ASTEROID Tablet bestaat erin het apparaat tussen de autoradio en het voertuig te plaatsen.

*Opmerking: De kabels die worden geleverd bij de Parrot ASTEROID Tablet zijn voorzien van ISO-aansluitingen. Als uw autoradio niet is uitgevoerd met ISO-aansluitingen, moet u een ISO-adapterkabel kopen om de montage te kunnen uitvoeren. Zie het gedeelte over voertuigcompatibiliteit op de hulppagina van de Parrot ASTEROID Tablet om te controleren of u een ISO-adapterkabel nodig heeft.*

Verwijder eerst de originele autoradio uit uw voertuig. Het kan zijn dat u hiervoor speciale sleutels nodig heeft.

Raadpleeg het elektrisch schema van uw autoradio.

Sluit voordat u de verschillende onderdelen van de Parrot ASTEROID Tablet in de auto vastzet, eerst de verschillende kabels aan op het

elektronicakastje. Wacht met het definitief vastzetten van de onderdelen tot u de kabellengtes gecontroleerd heeft en zeker weet dat de kabelloop zodanig gekozen is dat de kabels lang genoeg zijn om de onderdelen op elkaar aan te sluiten. Overtuig u ervan dat de kabels van de Parrot ASTEROID Tablet na afloop van de installatie nergens geknikt zijn of bekneld zitten.

De aanwijzingen "Aansluiting #" in de volgende paragrafen komen overeen met de aansluitingen in de afbeeldingen op pag.6 / 7.

### De audiokabel aansluiten

---

Sluit de audiodraden van het voertuig aan op de aansluitingen van de Parrot ASTEROID Tablet (Aansluiting 1A en 2).

Als uw voertuig voorzien is van een audiosysteem met versterker, gebruikt u de uitgangen Jack Line Out Front en Line Out Rear op het elektronicakastje om verzadigingsproblemen (kraken van de luidsprekers, permanente ruis, enz.) te vermijden. Sluit deze Line Out-uitgangen aan op uw audiosysteem met behulp van een of twee jackkabels om de Parrot ASTEROID Tablet op uw audiosysteem aan te sluiten (Aansluiting 1B in de figuur op pag.7).

## De voedingskabel aansluiten

---

1. Ontkoppel de accu voordat u de voedingskabel aansluit.
2. Sluit de ISO-stekker van de Parrot ASTEROID Tablet aan op de autoradio (aansluiting 3).
3. Sluit de voedingskabel van het voertuig aan op de ISO-stekkerbus van de Parrot ASTEROID Tablet (aansluiting 4).

De rode draad van de kabel moet worden aangesloten op de +12V continuspanning, de oranje draad op het 12V inschakelcontact en de zwarte draad op de massa. Overtuig u ervan dat de oranje draad niet is aangesloten op de 12V continuspanning, omdat u anders het risico loopt dat de accu van het voertuig wordt ontladen.

*Opmerking: Sluit om de installatie te controleren eerst het scherm aan zonder dit op het dashboard te plaatsen. Raadpleeg het onderdeel "De installatie controleren" voor meer informatie.*

Sommige voertuigen hebben geen +12V inschakelcontact op de aansluitingen. In dat geval moet de oranje voedingsdraad worden aangesloten op de zekeringdoos of een andere geschikte voedingsbron.

## De mutekabel aansluiten

---

Met de functie Mute kunt u het geluid van de autoradio onderbreken om naar de Parrot ASTEROID Tablet te luisteren (muziek, communicatie, enz.). De keuze voor een van de mute-ingangen (mute in 1, mute in 2 of mute in 3) hangt af van de configuratie van uw autoradio. Kies de juiste mute-ingang en sluit die vervolgens aan op de vrije gele draad van de ISO-kabel (aansluiting 5).

## De handremkabel aansluiten

---

Via de handremkabel kan de videofunctie van de Parrot ASTEROID Tablet worden gebruikt wanneer de handrem aangetrokken is. Als de kabel niet op de signaalkabel van de handrem van uw voertuig is aangesloten, is de videofunctie nooit beschikbaar (figuur A pag.8).

1. Sluit de geleverde verlengkabel voor de handremkabel aan op de groene kabel van de Parrot ASTEROID Tablet (met de aanduiding Parking Brake).
2. Zoek de signaalkabel van de handrem van uw voertuig. Deze kabel verbindt de handrem met het controlelampje van de handrem op het dashboard.
3. Sluit de verlengkabel voor de handrem en de signaalkabel van de handrem aan op de

geleverde aansluiting, ter hoogte van de aanslag.

4. Vouw de aansluiting twee keer om (figuur A pag.8).

## Het elektronikakastje installeren

---

Installeer het elektronikakastje niet in de buurt van de verwarming of airco, noch op een plek waar het blootstaat aan de zon.

Zorg ervoor dat het kastje na installatie onbeweeglijk vast zit. Houd ruimte vrij rond de radiator van het product om de warmte te kunnen afvoeren.

Als het kastje eenmaal geïnstalleerd is, mag het niet meer worden geforceerd tijdens installatie van de radio. Als de ruimte achter de autoradio onvoldoende is, kunt u bijvoorbeeld overwegen het handschoenenkastje te demonteren.

*Waarschuwing: raak het elektronikakastje niet aan wanneer het wordt gebruikt. Het oppervlak kan heet zijn.*

## De installatie controleren

---

Zet het contact van uw voertuig aan en uit zodra de Parrot ASTEROID Tablet geïnstalleerd is. Het bericht "Tot ziens" moet nu op het scherm worden weergegeven.

Als dat niet zo is, moet u de rode en gele draad

omwisselen. De rode draad van de voedingskabel moet worden aangesloten op de 12V continuspanning, de oranje draad op het 12V inschakelcontact en de zwarte draad op de massa. Dit doet u door de twee kabelschoenen op de kabels van Parrot te verwisselen (aansluiting 7).

### **Installatie van de dubbele microfoon**

---

Wij raden u aan om het snoer door de goot achter de afdichting van de deur te leiden.

Als het snoer boven de pedalen langs loopt, maak het dan goed vast.

*Waarschuwing: Leid het microfoonsnoer niet door het verwarmings-, ventilatie- of aircosysteem en laat het niet voor de zijairbags langs lopen.*

Installeer de microfoon zo dicht mogelijk bij het hoofd van de gebruiker. De ideale afstand is 60 cm. Installeer de microfoon bij voorkeur dicht bij de achteruitkijkspiegel.

Richt de microfoon op de mond van de gebruiker.

### **Installatie van de USB-snoeren**

---

Sluit de iPod®-snoeren, de USB-snoeren aan op de Parrot ASTEROID Tablet. Wij raden u aan om alle snoeren van de Parrot ASTEROID Tablet aan te sluiten, zelfs als u niet noodzakelijk van plan bent om ze te gebruiken. Trek de overeenkomstige aansluitingen door uw

rommelbakje of handschoenenkastje naar buiten. Mogelijk moet u daarvoor een gat in uw dashboard boren. Vermijd indien mogelijk het gebruik van USB-verlengsnoeren.

Het iPod-snoer moet absoluut op de daartoe voorziene, witte USB-poort aangesloten worden. Boven deze poort staat "iPod".

Voor een optimale kwaliteit van de ontvangst mag u uw 3Gstick niet rechtstreeks op de Parrot ASTEROID Tablet aansluiten: gebruik een USB-kabel om het accessoire op het dashboard (of een andere vrije zone) te plaatsen.

### **Het scherm installeren**

---

*Waarschuwing: Installeer het scherm zodanig dat belangrijke bedieningselementen goed toegankelijk zijn en het zicht van de bestuurder niet wordt belemmerd. Installeer het scherm niet op plaatsen waar het door een geactiveerde airbag kan worden geraakt, noch in de buurt van een opening van het ventilatie- of aircosysteem van het voertuig.*

De montagesteun van het scherm kan worden geïnstalleerd op de voorruit of op de ronde voet, die u eerst op het dashboard moet plakken.

Zorg dat de steun goed vastzit door:

- het montageoppervlak te reinigen voordat u de steun vastlijmt;

- wacht na het lijmen van de steun ongeveer 2 uur voor u de steun manipuleert.

Om de montagesteun te plaatsen reinigt u de gekozen plaats en drukt u de zuignap vervolgens stevig tegen de voorruit of de ronde voet en trekt u het borglipje naar beneden tot de steun goed vastzit (figuur B pag.9).

Door de normale cyclus van opwarmen en afkoelen in een auto kan de zuignap losraken. Als de zuignap niet goed aan montageoppervlak hecht, kan het apparaat vallen in een bocht of als u over een verkeersdrempel rijdt. Controleer dus of de zuignap goed vastzit voor elk gebruik van de Parrot ASTEROID Tablet. Reinig indien nodig de voorruit en plaats de zuignap opnieuw.

Plaats het scherm eerst met de magnetische onderkant op de montagesteun.

Om diefstal en langdurige blootstelling aan de zon te voorkomen, moet u het scherm verwijderen als u uw voertuig verlaat. Om het scherm van de steun te verwijderen, drukt u op het borglipje boven het scherm (figuur C pag.9).

### **De afstandsbediening installeren**

---

Installeer de afstandsbediening op het stuur (figuur D pag.10) of plak hem op het dashboard met behulp van de steun met plakstrip. Installeer hem niet aan de buitenkant van het stuur, zodat u er geen last van heeft tijdens het rijden (figuur F

pag.10).

Zorg dat de afstandsbediening goed op het stuur vastzit zodat hij niet beweegt tijdens het rijden.

**Opmerking:** De afstandsbediening werkt alleen op een batterij van het type 3V CR2032. Plaats de batterij in de juiste richting in de afstandsbediening (figuur E pag.10).

## Het eerste gebruik

### Welkomstschermb

Wanneer de Parrot ASTEROID Tablet ingeschakeld wordt, opent het welkomstschermb. De navigatieknoppen bevinden zich aan de linkerkant van het scherm.

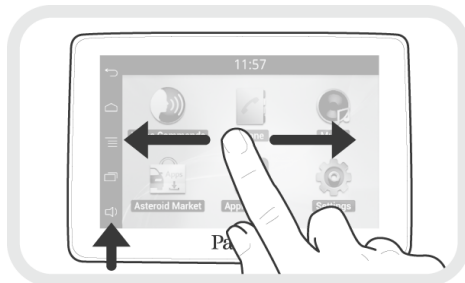

Schuif uw vinger over het scherm naar links. U zult zien dat er meer plaats is voor snelkoppelingen naar uw favoriete toepassingen of functies.

Raak een pictogram aan om de bijbehorende functie te openen. Druk bijvoorbeeld op het pictogram Toepassingen. Daarmee opent u de lijst met beschikbare toepassingen op uw Parrot ASTEROID Tablet. Schuif uw vinger over het scherm om door de lijst met toepassingen te scrollen.

Om naar het vorige menu terug te keren drukt u op . Om direct naar het welkomstschermb

terug te keren drukt u op

Druk op om het contextmenu te openen van de toepassing die u op dat moment gebruikt. Via het contextmenu krijgt u toegang tot extra functies van de toepassing en kunt u bepaalde instellingen wijzigen.

Druk op de toets de laatst gebruikte of actieve toepassingen weer te geven.

Druk op de toets om het volume wijzigen. Beweeg de cursor vervolgens naar links of naar rechts.

### Het welkomstschermb aanpassen

Om een snelkoppeling naar een toepassing/ functie op het welkomstschermb toe te voegen:

1. Druk op Toepassingen.
2. Druk 2 seconden lang op het pictogram van de desbetreffende toepassing.
3. Sleep het pictogram naar de gewenste locatie.

Om een snelkoppeling te verwijderen:

1. Druk 2 seconden lang op het pictogram dat u wilt verwijderen.
2. Sleep het pictogram naar boven tot aan de aanduiding Verwijderen. Wanneer het pictogram rood wordt, kunt u uw vinger van het scherm halen.

## De instellingen wijzigen

Om de instellingen van de Parrot ASTEROID Tablet te wijzigen, drukt u op Toepassingen drukken en vervolgens op Instellingen. U kunt ook op  drukken en vervolgens op Instellingen.

## De afstandsbediening koppelen

Om de afstandsbediening van de Parrot ASTEROID Tablet te kunnen gebruiken, moet u deze eerst aan het scherm koppelen. Doe daartoe het volgende:

1. Druk in het menu Instellingen op Bediening op afstand > Afstandsbediening.
2. Druk op Afstandsbediening opnieuw koppelen.
3. Druk op een knop van de afstandsbediening.
4. Selecteer de plaats van uw afstandsbediening op het scherm van de Parrot ASTEROID Tablet.

## De afstandsbediening gebruiken

Schuif uw vinger in een cirkelvormige beweging over het aanraakgevoelige oppervlak om het volume te wijzigen. Beweeg met de wijzers van de klok mee om het volume te verhogen. Beweeg



tegen de wijzers van de klok in om het volume te verlagen.

Schuif uw vinger naar rechts om naar het volgende nummer te gaan. Schuif uw vinger snel naar links om naar het vorige nummer te gaan.

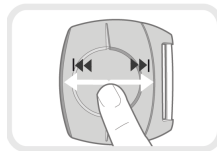
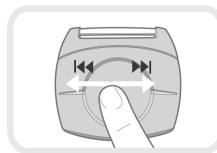



*Opmerking: Als u de afstandsbediening aan de linkerkant van het stuur gemonteerd heeft, moeten de bovenstaande handelingen andersom worden uitgevoerd.*

Druk op de cirkel in het midden om een nummer af te spelen of te pauzeren.

Druk op de toets  om de spraakherkenning voor muziek te starten. Raadpleeg het onderdeel **De spraakherkenning voor muziek gebruiken** voor meer informatie.

Druk op de toets SOURCE om een audiobron te selecteren.

Druk op de toetsen  en  om te bellen en gesprekken aan te nemen of te weigeren. Raadpleeg het onderdeel **Telefoon** voor meer informatie.

*Opmerking: Laat de afstandsbediening niet in uw tas of zak zitten omdat de batterij dan leeg kan raken.*

## Een telefoon verbinden via Bluetooth

*Opmerking: Raadpleeg de compatibiliteitspagina op onze website om te controleren of uw telefoon compatibel is met de Parrot ASTEROID Tablet en raadpleeg de bijbehorende koppelingsprocedure: [www.parrot.com/nl/compatibility](http://www.parrot.com/nl/compatibility).*

Als u voor het eerst een telefoon met de Parrot ASTEROID Tablet gebruikt, moet u de twee apparaten eerst koppelen. Als uw telefoon met de Parrot ASTEROID Tablet gekoppeld is, worden de 2 apparaten automatisch met elkaar verbonden wanneer ze in elkaars nabijheid worden ingeschakeld, met de functie **Bluetooth®** geactiveerd.

1. Druk in het menu Instellingen op Draadloos en netwerk > Bluetooth.
2. Activeer indien nodig de opties Bluetooth en Opties > Waarneembaar.
3. Zoek via uw telefoon naar **Bluetooth®** en selecteer vervolgens Parrot ASTEROID Tablet.
4. De koppelingsprocedure hangt van uw telefoon af:



- Als uw telefoon vraagt om de pincode voor Bluetoothvoert u "0000" in.
- Als de Parrot ASTEROID Tablet en uw telefoon allebei een code weergeven, moet u controleren of de twee codes gelijk zijn en een bevestiging of ontkenning geven.  
> Het scherm van de Parrot ASTEROID Tablet toont "Koppelen gelukt".

*Opmerking: Op sommige telefoons moet u verbinding met de Parrot ASTEROID Tablet toestaan om automatisch verbinding te kunnen maken. Zie de gebruikershandleiding van uw telefoon voor meer informatie.*

## Twee telefoons verbinden

De modus voor 2 telefoons inschakelen:

1. Druk op Telefoon.
2. Druk op , en vervolgens op Bluetooth.
3. Druk op Opties.
4. Activeer de optie Multipunt telefonie.

Wanneer de Parrot ASTEROID Tablet wordt ingeschakeld, probeert het apparaat verbinding te maken met alle gekoppelde telefoons die in het voertuig aanwezig zijn. Als er meer dan 2 gekoppelde telefoons in het voertuig aanwezig zijn, maakt het apparaat verbinding met de 2

telefoons die het eerst gekoppeld zijn.

Wanneer er 2 telefoons zijn aangesloten op de Parrot ASTEROID Tablet, wordt een van de telefoons beschouwd als de actieve telefoon en de andere als secundaire telefoon. Gewoonlijk is de actieve telefoon de telefoon die het eerst met de Parrot ASTEROID Tablet gekoppeld werd.

U kunt oproepen ontvangen via de actieve telefoon en de secundaire telefoon.

Alleen de contacten van de actieve telefoon zijn beschikbaar op de Parrot ASTEROID Tablet. Alleen met de actieve telefoon kunt u zelf bellen. U kunt echter gemakkelijk schakelen tussen de twee aangesloten telefoons. Doe daartoe het volgende:

1. Druk op Telefoon.
2. Druk op , en vervolgens op Telefoon.
3. Selecteer de actieve telefoon.

## De contacten van de telefoon synchroniseren

Bij de meeste Bluetoothtelefoons worden de contacten automatisch gesynchroniseerd met het systeemgeheugen. Wanneer u uw contacten wijzigt, worden ze bij de volgende verbinding automatisch opnieuw gesynchroniseerd.

*Waarschuwing: Alleen de contacten uit het telefoongeheugen worden gesynchroniseerd met*

*de Parrot ASTEROID Tablet. Breng uw contacten over naar het telefoongeheugen als ze zijn opgeslagen op de simkaart. Raadpleeg de gebruikershandleiding van uw telefoon voor meer informatie.*

*Opmerking: Op sommige telefoons moet u de Parrot ASTEROID Tablet toegang tot uw contacten verlenen om de synchronisatie te kunnen uitvoeren. Zie de gebruikershandleiding van uw telefoon voor meer informatie.*

De automatische synchronisatie is beperkt tot 5000 contacten (of telefoonnummers) per gekoppelde telefoon.



# Telefoon

---

## Een gesprek aannemen

---

Een inkomend gesprek wordt aangegeven door een beltoon. De naam van het contact wordt gemeld als het nummer van het contact opgeslagen is in de contactenlijst van de telefoon die is aangesloten op de Parrot ASTEROID Tablet.

- Om het gesprek aan te nemen drukt u op de toets  van de afstandsbediening of op de groene toets die op het scherm verschijnt. Druk vervolgens op de toets  van de afstandsbediening of op de rode toets op het scherm om het gesprek te beëindigen.
- Om het gesprek te weigeren drukt u op de toets  van de afstandsbediening of op de rode toets die op het scherm verschijnt.

## Bellen via spraakherkenning

---

Direct na synchronisatie met de contactenlijst van uw telefoon kunt u bellen via spraakherkenning. De Parrot ASTEROID Tablet herkent automatisch het contact uit uw contactenlijst dat u wilt bellen.

1. Druk op de toets  om de spraakherkenning te starten.  
> De Parrot ASTEROID Tablet vraagt u naar

de naam van het contact dat u wilt bellen.

2. Spreek de naam van het contact uit, gevolgd door het soort nummer ("KANTOOR", "GSM"...), als dat contact verschillende nummers heeft.  
> Als het gesproken commando goed begrepen is, wordt automatisch begonnen met bellen.  
> Is dat niet het geval, dan wordt om bevestiging gevraagd door het handsfree systeem. Bevestig door "JA", "BEL" of "BELLEN" TE ZEGGEN.

*Opmerking: U kunt altijd op de toets  van de afstandsbediening of de toets  op het scherm drukken om het bellen te annuleren.*

## Een contact uit het telefoonboek bellen

---

1. Druk op Telefoon en vervolgens op Contacten.
2. Druk op het contact om het standaardnummer te bellen of kies een ander nummer van het contact ("KANTOOR", "GSM"...).

# Muziek

---

*Opmerking: Wanneer u uw audioapparaat (USB/SD/iPod) voor het eerst aansluit op de Parrot ASTEROID Tablet, kan het laden verschillende minuten duren, vooral als de randapparaten veel muziekbestanden bevatten. Na deze laadtijd kunnen de muzieknnummers via spraakherkenning opgeroepen worden.*

## De spraakherkenning voor muziek gebruiken

---

Met de spraakherkenningsfunctie voor muziek kunt u de artiesten of albums die u wilt beluisteren, via spraakherkenning selecteren. Deze functie is beschikbaar als u de Parrot ASTEROID Tablet gebruikt met een randapparaat zoals iPod / USB / SD, of als u een muziektoepassing gebruikt die compatibel is met deze functie.

1. Druk op de toets  op de afstandsbediening of druk op Spraakopdrachten op het scherm.
2. Noem de naam van de artiest of het album dat u wilt beluisteren wanneer de Parrot ASTEROID Tablet u daarom vraagt.  
> De lijst met audiobronnen van de Parrot ASTEROID Tablet verschijnt, waarop de muziektoepassingen met spraakherkenningsfunctie worden aangegeven

die de door u gekozen artiest of het album kunnen aanbieden.

*Opmerking: Controleer de namen van de artiesten en albums in de tags (metadata) van uw muziekbestanden. Ze kunnen verschillen van de weergave in de titel van het nummer.*

## iPod

---

1. Sluit uw iPod aan op de iPod-kabel.
2. Druk op de toets **SOURCE** van de afstandsbediening (of druk op Muziek op het scherm) en selecteer iPod. U kunt ook op Bladeren drukken om door de inhoud van uw iPod te bladeren.
3. Druk op het nummer om het af te spelen.

*Opmerking: Druk op de toets  om bepaalde instellingen te wijzigen (audio, herhalen, shuffler).*

## SD-kaart

---

U kunt (indien nodig met een adapter) de volgende SD-kaarten gebruiken met de Parrot ASTEROID Tablet : SD, micro SD , mini SD, SDHC, mini SDHC, micro SDHC. De capaciteit van de SD-kaart mag niet groter zijn dan 32 GB.

De muziekbestanden op uw SD-kaart kunnen de indeling MP3, AAC, WAV, OGG of WMA hebben.

1. Steek de SD-kaart in de daartoe bestemde sleuf aan de rechterkant van het scherm (figuur G pag.11).
2. Druk op de toets **SOURCE** van de afstandsbediening (of druk op Muziek op het scherm) en selecteer SD. U kunt ook op Bladeren drukken om door de inhoud van uw SD-kaart te bladeren.
3. Druk op het nummer om het af te spelen.

*Opmerking: Druk op de toets  om bepaalde instellingen te wijzigen (audio, herhalen, shuffler).*

## USB-stick

---

De Parrot ASTEROID Tablet is compatibel met de meeste USB-sticks, MP3-spelers en externe harde schijven. U kunt USB-sticks van elke capaciteit gebruiken. De muziekbestanden op uw USB-stick kunnen de indeling MP3, AAC, WAV, OGG of WMA hebben.

1. Sluit uw USB-randapparaat aan op de USB-kabel.
2. Druk op de toets **SOURCE** van de afstandsbediening (of druk op Muziek op het scherm) en selecteer USB. U kunt ook op Bladeren drukken om door de inhoud van uw USB-randapparaat te bladeren.
3. Druk op het nummer om het af te spelen.

*Opmerking: Druk op de toets  om bepaalde instellingen te wijzigen (audio, herhalen, shuffler).*

## Audiospeler via Bluetooth

---

*Opmerking: Met de Parrot ASTEROID Tablet kunt u telefoneren en audio streamen via Bluetooth op 2 verschillende telefoons, zonder dat u een van de twee apparaten hoeft los te koppelen.*

U kunt de Parrot ASTEROID Tablet gebruiken om muziekbestanden te beluisteren die op een Bluetoothaudiospeler opgeslagen zijn, als deze het A2DP-profiel (Advanced Audio Distribution Profile) ondersteunt. Als u de audiospeler voor het eerst gebruikt, moet u hem eerst koppelen aan de Parrot ASTEROID Tablet. Als de audiospeler al gekoppeld is aan de Parrot ASTEROID Tablet:

1. Druk op de toets **SOURCE** van de afstandsbediening (of druk op Muziek op het scherm) en selecteer Audio Bluetooth.
2. Speel een nummer af op uw audiospeler.

## Autoradio

---

Om het geluid van uw autoradio weer in te schakelen drukt u op de toets **SOURCE** van de afstandsbediening (of drukt u op Muziek op het scherm) en selecteert u Car radio.

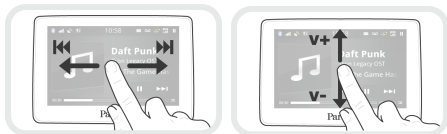

Tijdens het afspelen van een muziekbestand of de radio:

- druk op het scherm om het nummer op pauze te zetten of de radio te onderbreken;
- schuif uw vinger naar boven om het volume te verhogen;
- schuif uw vinger naar beneden om het volume te verlagen.

Tijdens het afspelen van een muziekbestand (behalve via een jackkabel/jack aangesloten audiobronnen):

- schuif uw vinger naar rechts om naar het volgende nummer te gaan;
- schuif uw vinger naar links om naar het vorige nummer te gaan.

**Opmerking:** Als u de Parrot ASTEROID Tablet gebruikt met een via Bluetooth verbonden audiospeler, zijn deze opdrachten alleen beschikbaar als de speler het profiel AVRCP (Audio/Video Remote Control Profile) ondersteunt.

## Internet

**Waarschuwing:** Om verbinding met internet te maken via een 3G/4G-stick, moet u geabonneerd zijn bij een mobiele operator. Aan het gebruik van deze dienst kunnen aanzienlijke roamingkosten verbonden zijn. Controleer de voorwaarden van uw abonnement en houd de gebruikskosten bij via uw operator. Parrot wijst elke verantwoordelijkheid af met betrekking tot de bijbehorende kosten.

### Verbinding maken met een 3G-stick

**Opmerking:** Zie het compatibiliteitsgedeelte van de Parrot ASTEROID Tablet op onze website voor de lijst van 3G/4G-sticks die compatibel zijn met de Parrot ASTEROID Tablet.

1. Sluit een 3G/4G-stick aan op de Parrot ASTEROID Tablet via de USB-kabel.  
> Er verschijnt een pop-upvenster.
2. Voer uw pincode in en druk op VALID. Vink de optie Onthouden aan als u niet wilt dat steeds om de pincode wordt gevraagd bij elke herstart van de Parrot ASTEROID Tablet.

**Opmerking:** U kunt deze instelling later wijzigen via Instellingen > Draadloos en netwerk > Mobiele datanetwerken. Selecteer in de randapparaten uw 3G/4G-stick en selecteer vervolgens Pincode en daarna Vergeten.

3. Selecteer indien nodig uw APN (Access Point Name) in de lijst. Deze informatie staat in de bij uw 3G/4G-stick geleverde documentatie. Als uw APN niet in de lijst staat kunt u hem toevoegen via Instellingen > Draadloos en netwerk > Mobiele datanetwerken.
4. Selecteer uw 3G/4G-stick in de randapparaten.
5. Selecteer Toegangspunten > Overig > Voorgedefinieerde toegangspunten.
6. Wacht even tot de verbinding tot stand gebracht is. U kunt ook op de toets  drukken en door de menu's navigeren terwijl de verbinding tot stand wordt gebracht.

### 3G-verbinding delen via Bluetooth

Indien uw telefoon het profiel Bluetooth® DUN (Dial-Up Networking) of PAN (Personal Area Network) ondersteunt, kunt u via de Bluetooth verbinding van uw telefoon Parrot ASTEROID Tablet het 3G-netwerk van de telefoon delen.

**Opmerking:** Ga naar de compatibiliteitspagina op onze website om te controleren of uw telefoon deling van de 3G-verbinding via Bluetooth ondersteunt. Daar vindt u ook de bijbehorende procedure: [www.parrot.com/nl/compatibility](http://www.parrot.com/nl/compatibility).

1. Geef op uw telefoon toestemming voor het

delen van de verbinding. Deze procedure verschilt per telefoontype.

2. Verbind uw telefoon met de Parrot ASTEROID Tablet via *Bluetooth*.
3. Op de Parrot ASTEROID Tablet selecteert u Instellingen > Draadloos en netwerk > Mobiele datanetwerken.
4. Selecteer uw APN (Access Point Name) in de lijst en vink vervolgens de optie Selecteren aan.

### 3G-verbinding delen via USB

Als uw telefoon delen van de 3G-verbinding via USB ondersteunt, kunt u via een USB-kabel of micro-USB-kabel (niet meegeleverd) Parrot ASTEROID Tablet de 3G-verbinding van de telefoon delen.

*Opmerking: Ga naar de compatibiliteitspagina op onze website om te controleren of uw telefoon deling van de 3G-verbinding via USB ondersteunt. Daar vindt u ook de bijbehorende procedure: [www.parrot.com/nl/compatibility](http://www.parrot.com/nl/compatibility).*

1. Ontgrendel de toetsen van uw telefoon en verbind hem met de Parrot ASTEROID Tablet met behulp van de USB/micro-USB-kabel. Via deze verbinding kunt u tevens de batterij van uw telefoon opladen.
2. Selecteer indien nodig uw APN (Access

Point Name) in de lijst en vink vervolgens de optie Selecteren aan. U kunt deze instelling later wijzigen via Instellingen > Draadloos en netwerk > Mobiele datanetwerken > Mobile Access device.

> Er verschijnt een pop-up die activering van de gedeelde USB-verbinding aangeeft.

*Opmerking: Raadpleeg de gebruikershandleiding van uw telefoon voor meer informatie.*

### Verbinding maken met een Wi-Fi-netwerk

Als u de 3G-verbinding van uw telefoon kunt delen via Wi-Fi® of als er een Wi-Fi-netwerk in de buurt van uw voertuig beschikbaar is:

1. Druk in het menu Instellingen van de Parrot ASTEROID Tabletop Draadloos en netwerk > Wi-Fi.
2. Activeer de optie Wi-Fi.
3. Druk op Wi-Fi-instellingen.  
> De lijst met Wi-Fi-netwerken wordt getoond.
4. Selecteer het Wi-Fi-netwerk.
5. Voer indien nodig het wachtwoord in.

### De toepassingen van de Parrot ASTEROID gebruiken

U kunt meerdere soorten toepassingen gebruiken met de Parrot ASTEROID Tablet : muziek, geolocatie, rijkhulp. De beschikbare toepassingen verschillen per land waarin de autoradio gebruikt wordt.

Voor bepaalde toepassingen hebt u mogelijk een abonnement nodig.

De Parrot ASTEROID Tablet kan multitasken: er kunnen verschillende toepassingen tegelijk worden gebruikt. U kunt bijvoorbeeld een webradio beluisteren en tegelijkertijd een rijkhulptoepassing gebruiken.

Ga voor meer informatie over het gebruik van de beschikbare toepassingen naar de webpagina van de ASTEROID Market: [www.parrotasteroid.com](http://www.parrotasteroid.com).

## Video

---

**Waarschuwing:** De videofunctie van de Parrot ASTEROID Tablet is gevaarlijk en illegaal in een groot aantal landen als deze wordt gebruikt tijdens het rijden. Deze functie is dus niet beschikbaar wanneer het voertuig rijdt. Als u een video wilt bekijken op de Parrot ASTEROID Tablet, parkeer dan uw auto op een veilige plek en trek de handrem aan.

### Videobestanden afspelen van een SD-kaart

Op de Parrot ASTEROID Tablet kunt u videobestanden afspelen die op een SD-kaart zijn opgeslagen. De videobestanden op uw SD-kaart kunnen de indeling MP2, MP4, H263, H264, WMV en SPARK hebben.

1. Steek de SD-kaart in de daarvoor bestemde sleuf (figuur G pag.11).
2. Druk op Toepassingen en vervolgens op Galerij.
3. Selecteer de video door op het bijbehorende pictogram te drukken.

## Problemen verhelpen

---

### Voordat u begint

Controleer of het bericht "Tot ziens" op het scherm van de Parrot ASTEROID Tablet verschijnt wanneer u het contact van het voertuig uitzet. Raadpleeg het onderdeel "De installatie controleren" voor meer informatie.

Reset het apparaat. Neem daartoe het apparaat van de steun.

Controleer of de laatste update geïnstalleerd is op de Parrot ASTEROID Tablet. Selecteer daartoe Instellingen > Informatie > Versie. Vergelijk dit versienummer met het nummer op de hulppagina van de Parrot ASTEROID Tablet op onze website [www.parrot.com](http://www.parrot.com).

*Opmerking: U kunt de updates voor uw Parrot ASTEROID Tablet ook downloaden als het apparaat verbonden is met internet. In de meldingsbalk wordt aangegeven of er een update beschikbaar is.*

### Problemen met de telefoonfunctie

Controleer of uw telefoon compatibel is met de Parrot ASTEROID Tablet. Ga daarvoor naar de compatibiliteitspagina op onze website: [www.parrot.com/nl/compatibility](http://www.parrot.com/nl/compatibility).

Als aangegeven wordt dat uw telefoon compatibel is en als uw Parrot ASTEROID Tablet al van de

laatste update voorzien is, maakt u de koppeling tussen de twee apparaten ongedaan op de Parrot ASTEROID Tablet en uw telefoon, start u beide apparaten opnieuw op en brengt u de verbinding tussen de twee apparaten opnieuw tot stand.

### Problemen met de muziekmfunctie

Reset uw iPod/iPhone voordat u opnieuw verbinding maakt met de Parrot ASTEROID Tablet. Een iPod / iPhone resetten doet u als volgt (met deze procedure worden geen gegevens gewist):

- iPod: druk gelijktijdig op Menu en op de middelste knop tot de iPod opnieuw opstart.
- iPhone/iPod touch: druk tegelijkertijd op de knop On/Off en op de knop Home tot de iPhone opnieuw opstart. Raak het scherm niet aan, wanneer het bericht "Zet uit" verschijnt.

Sommige problemen kunnen zich voordoen als het randapparaat al met de Parrot ASTEROID Tablet is verbonden wanneer u het aanzet. Probeer het nogmaals door pas verbinding te maken nadat u het apparaat heeft aangezet.

### Voor meer informatie

Zie de hulppagina van de Parrot ASTEROID Tablet op onze website [www.parrot.com](http://www.parrot.com).

# Algemene informatie

## Garantie

Onverminderd de wettelijke garantie geldt voor producten van Parrot een garantie van 1 jaar gerekend vanaf de aankoopdatum op onderdelen en arbeid, behoudens wijziging van het product en na overlegging van een aankoopbewijs (kassabon) aan de verkoper.

De garantie geldt niet voor het bijwerken van op Parrot-producten geïnstalleerde software met mobiele telefoons via *Bluetooth* teneinde de compatibiliteit te verzekeren, het terughalen van gegevens, uitwendige schade door normale slijtage van het product, enige schade die toevallig of door een abnormaal of ongeoorloofd gebruik van het product is veroorzaakt, een product dat niet door Parrot geproduceerd is. Parrot is niet verantwoordelijk voor opslag, verlies of beschadiging van gegevens tijdens het transport of de reparatie.

Producten die niet defect blijken te zijn, worden aan de afzender teruggezonden. De kosten voor verwerking, controle en transport komen voor rekening van de afzender.

## Wijzigingen

De uitleg en de specificaties in deze

gebruikershandleiding worden uitsluitend gegeven ter informatie en kunnen zonder voorafgaande kennisgeving worden gewijzigd. Deze informatie was correct bij het ter perse gaan en de grootste zorg werd gewijd aan de samenstelling ervan, om u zo nauwkeurig mogelijke informatie te verschaffen.

Parrot S.A. kan echter niet direct of indirect verantwoordelijk worden gehouden voor eventuele schade of toevallig verlies van gegevens voortvloeiend uit een fout of weglating in dit document. Parrot S.A. behoudt zich het recht voor het product of de gebruikershandleiding te wijzigen of verbeteren zonder enige beperking en zonder verplichting om de gebruiker daarover te informeren. In het kader van de aandacht die Parrot S.A. schenkt aan de verbetering van onze producten, kan het product dat u hebt gekocht enigszins verschillen van het in dit document beschreven product. In dat geval kunt u misschien een nieuwe versie van de elektronische gebruikershandleiding vinden op de website [www.parrot.com](http://www.parrot.com).

**Hoe dit product te recyclen - afvoer van elektrische en elektronische producten**

Het symbool  op het product of de documentatie geeft aan dat het product aan het einde van de levensduur niet weggegooid mag

worden met het gewone huisvuil. Ongecontroleerde afvoer van afval kan het milieu of de gezondheid schaden. Scheid dit afval daarom van andere afvalsoorten en recycleer het op verantwoorde wijze. Zo draagt u bij tot duurzaam hergebruik van grondstoffen. Particulieren worden verzocht contact op te nemen met de verkoper die hen het product verkocht heeft of bij de gemeente inlichtingen in te winnen over hoe en waar ze dit product zo kunnen afvoeren dat het op milieuvriendelijke wijze kan worden hergebruikt. Bedrijven worden verzocht contact op te nemen met hun leveranciers en de voorwaarden in het verkoopcontract te raadplegen. Het product mag niet samen met ander commercieel afval worden weggegooid.

## Gedeponeerde handelsmerken

Parrot en de logo's van Parrot zijn geregistreerde merken van PARROT SA in Frankrijk en andere landen.

De naam en het logo van Bluetooth zijn gedeponeerde handelsmerken van Bluetooth® SIG, Inc. en elk gebruik hiervan door Parrot S.A. gebeurt onder licentie.

Het logo "Made for iPod / iPhone" betekent dat een elektronisch accessoire specifiek voor iPod / iPhone, is ontwikkeld en dat zijn ontwikkelaar

voldoet aan de prestatienormen van Apple. Apple is niet verantwoordelijk voor het functioneren van dit systeem of de conformiteit ervan met de veiligheidsnormen.

iPod, iPod Touch en iPhone Apple zijn gedeponeerde handelsmerken van Apple, Inc. in de Verenigde Staten en andere landen.

Wi-Fi is een gedeponeerd handelsmerk van Wi-Fi Alliance.

Alle andere in dit document genoemde handelsmerken en gedeponeerde handelsmerken zijn eigendom van hun respectieve eigenaren en worden beschermd door auteursrecht.

## Copyright

Copyright © 2012 Parrot.

## EG-conformiteitsverklaring

Parrot SA, 174 quai de Jemmapes, 75010 Parijs, Frankrijk, verklaart geheel op eigen verantwoordelijkheid dat het in deze gebruikershandleiding beschreven product voldoet aan de technische normen EN300328 (v1.8.0), EN301489-1/-17 (v2.1.1), EN300220-2 (V2.3.1), EN300440 EN60950-1: 04/2006 / A11: 2009 / A1: 2010 / A2: 2011, EN 60065: 05/2002 / A1: 05/2006 / A11: 2008 / A2: 2010 volgens de bepalingen van richtlijn R&TTE 1999/5/EC,

evenals aan de eisen van richtlijn EMC 2004/108/CE, richtlijn 2006/95/CE met betrekking tot laagspanningsapparatuur en richtlijn 72/245/CEE betreffende door voertuigen veroorzaakte radiostoring zoals gewijzigd door richtlijn 2009/19/CE.









# Technical support

If you have any questions regarding your Parrot product, contact our hotline by phone or using our technical contact form available on our website (support section).

**Italy :** [+39] 02 59 90 15 97

**Spain :** [+34] 902 404 202

**UK :** [+44] (0)844 472 2360

**Germany :** [0049] 0900 172 7768

**USA :** [+1] (877) 9 Parrot (toll free)

**China :** [+86] 755 8203 3307

**Hong Kong :** [+852] 2736 1169

**France :** [+33] 01 48 03 60 69

**Europe :** [+33] 1 48 03 60 69 (Spoken languages : French, English and Spanish)



Our hotline is at your disposal from Monday to Friday. Refer to our website for more information about the service hours.

RKXXANTH15  
RKXSAMOS5  
5119A-XANTHIS5  
5119A-SAMOS5  
ASTEROID Tablet  
N28308



Parrot<sup>®</sup>



PI031198AA