

Parrot® ASTEROID *Smart*

Quick start guide

Guide d'utilisation rapide

Guía de utilización rápida

Bedienungsanleitung

Guida all'uso

Gebruikershandleiding

Manual do utilizador



Parrot ASTEROID *Smart*

English	11
Français	27
Español	43
Deutsch	59
Italiano	77
Dutch	93
Português	109

www.parrot.com

www.parrotasteroid.com

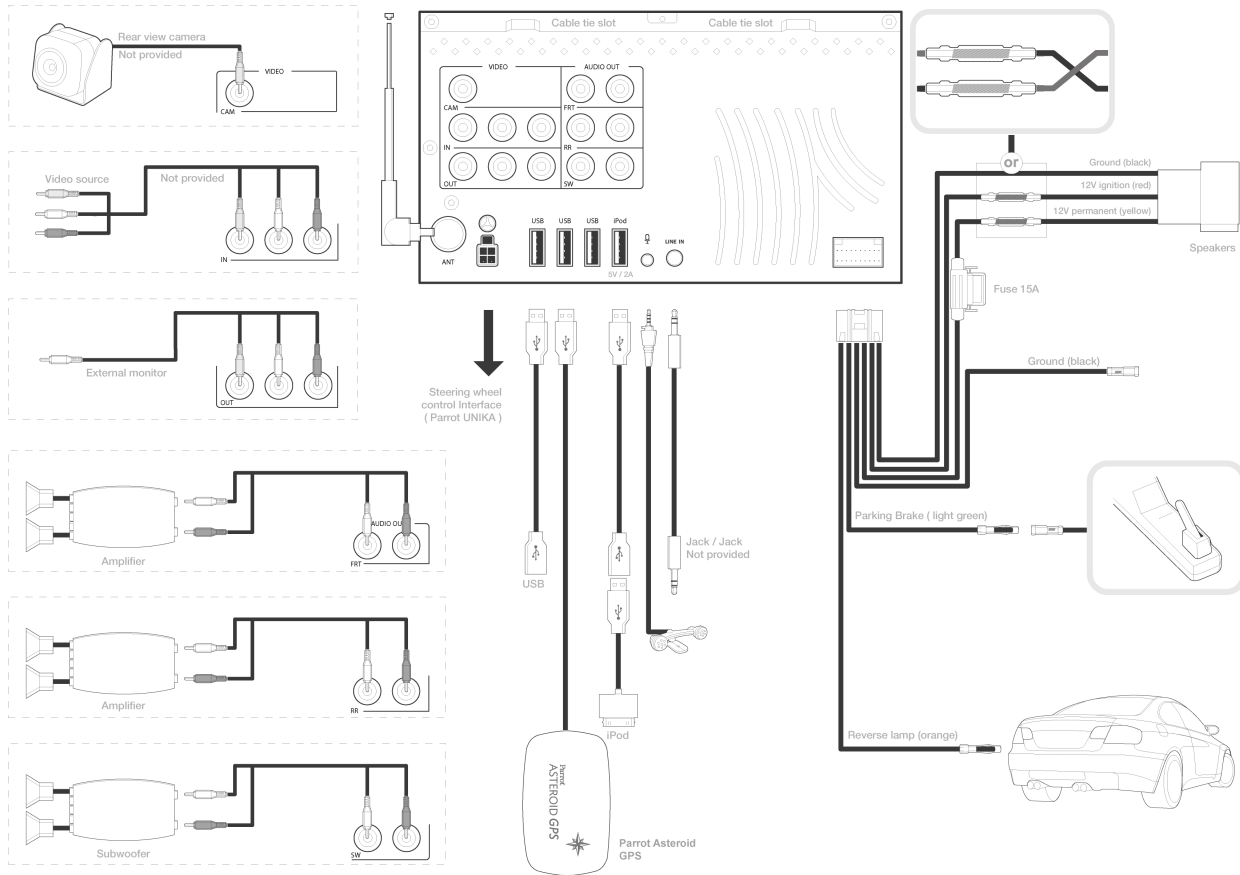

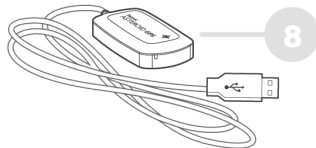
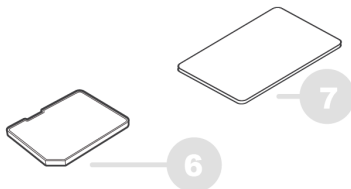
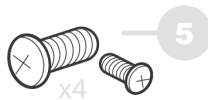
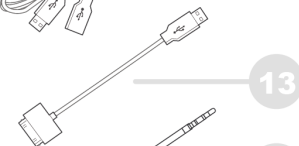
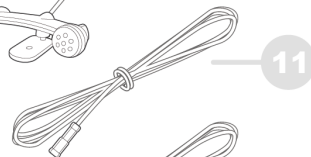
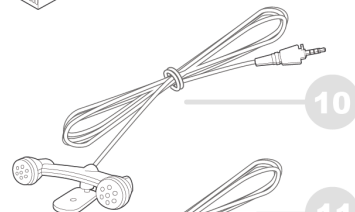
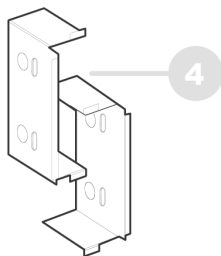
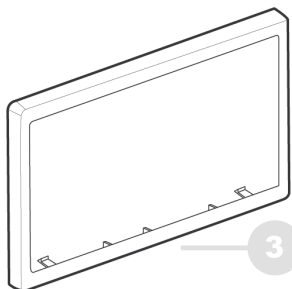
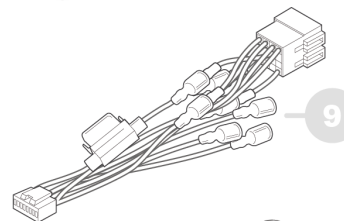
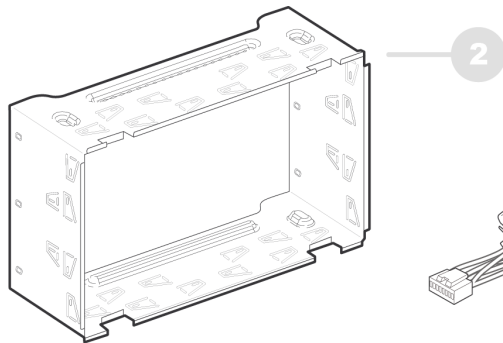
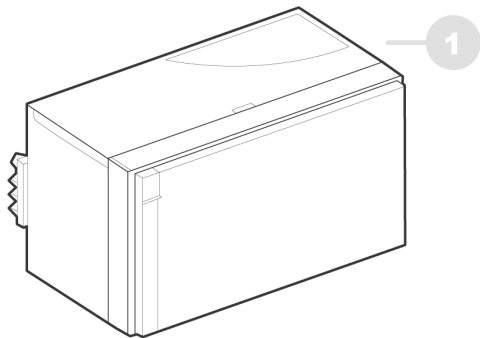

1 Parrot ASTEROID Smart

4 Supports latéraux
Side brackets
Soportes laterales
Seitliche Halterungen
Supporti laterali
Zijsteunen
Suportes laterais

7 Adhesive tape
Adhésif
Adhesivo
Klebstoff
Adesivo
Adesivo
Plakband

10 Microphone
Microphone
Micrófono
Mikrofon
Microfono
Microfoon
Microfone

13 Rallonge USB / iPod
USB / iPod cable extension
Alargador de cable USB / iPod
Verlängerungskabel für USB / iPod
Prolunga cavo USB / iPod
Verlengkabel voor USB / iPod
Extensão do cabo USB / iPod

2 Support de montage
Holder
Soporte de montaje
Montagegestell
Supporto di montaggio
Montagesteun
Suporte de montagem

5 Vis
Screws
Tornillo
Schrauben
Viti
Schroef
Parafuso

8 Dongle GPS
GPS dongle
Dongle GPS
GPS-Empfänger
Antenna GPS
GPS-Dongle
Dongle GPS

11 Rallonge câble frein à main
Parking brake cable extension lead
Alargador de cable de freno de mano
Verlängerungskabel für Handbremse
Prolunga cavo freno a mano
Verlengkabel voor handrem
Extensão do cabo do travão-de-mão

14 Cable fastener
Serre câble
Sujetacable
Kabelklemme
Fascetta serracavi
Kabelklem
Braçadeira de cabo

3 Cadre
Trim ring
Marco
Rahmen
Telaio
Frame
Quadro

6 Carte SD - Parrot ASTEROID Map
SD Card - Parrot ASTEROID Map
Tarjeta SD - Parrot ASTEROID Map
SD-Karte - Parrot ASTEROID Map
Scheda SD - Parrot ASTEROID Map
Cartão SD - Parrot ASTEROID Map
SD-kaart - Parrot ASTEROID Map

9 Câble ISO
ISO cable
Cable ISO
ISO-Kabel
Cavo ISO
ISO-Kabel
Cabo ISO

12 Câbles USB
USB cables
Cables USB
USB-Kabels
Cavos USB
USB-Kabels
Cabos USB

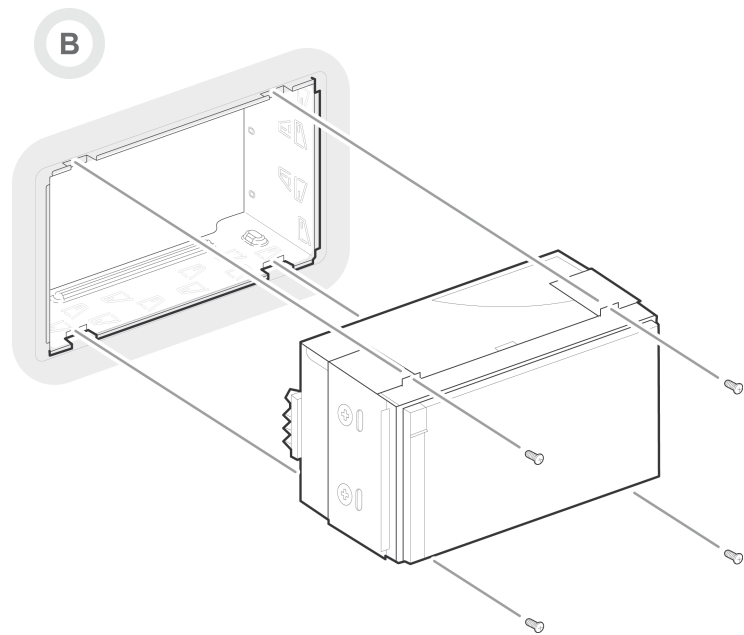
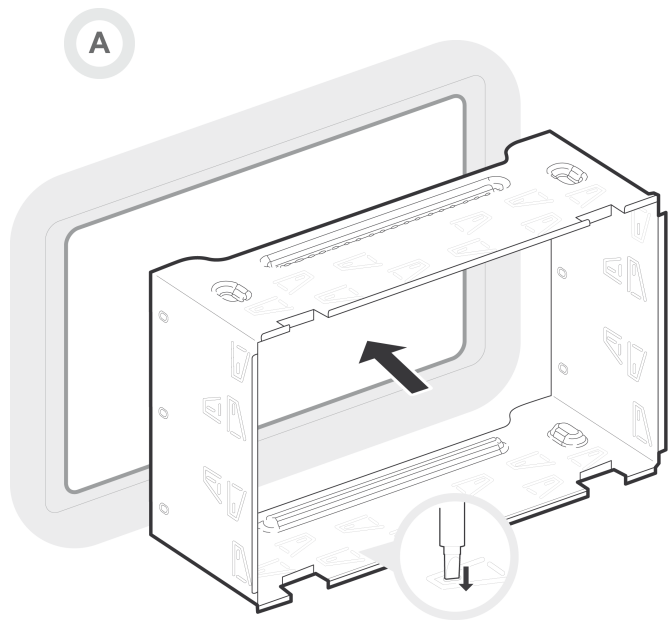

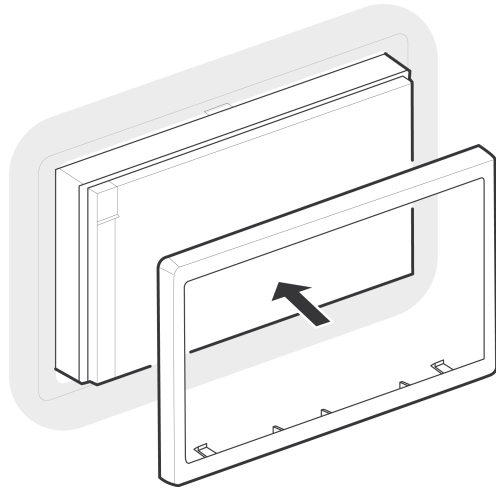

C

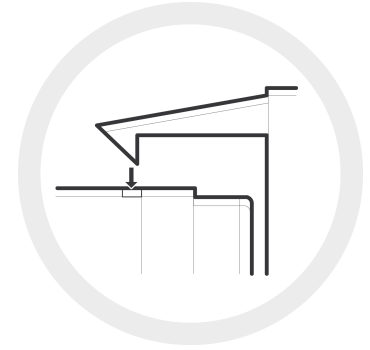

D

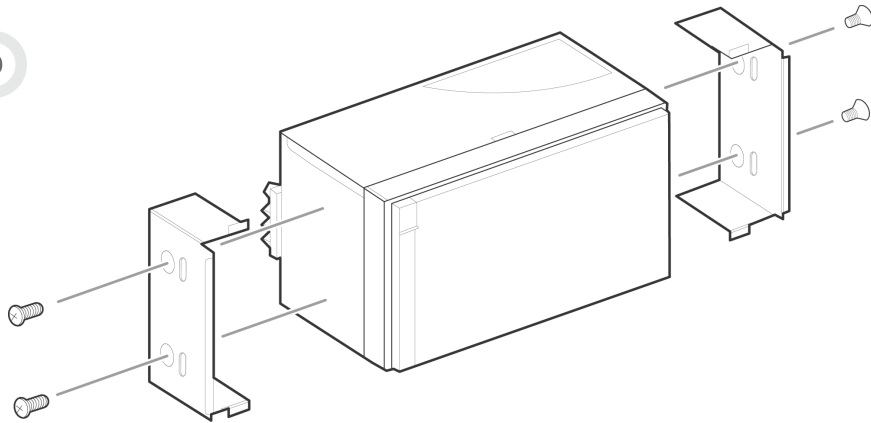

E

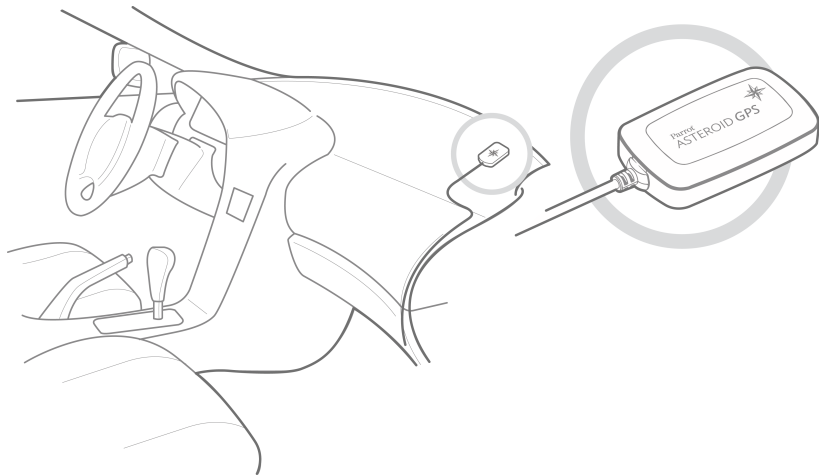

F

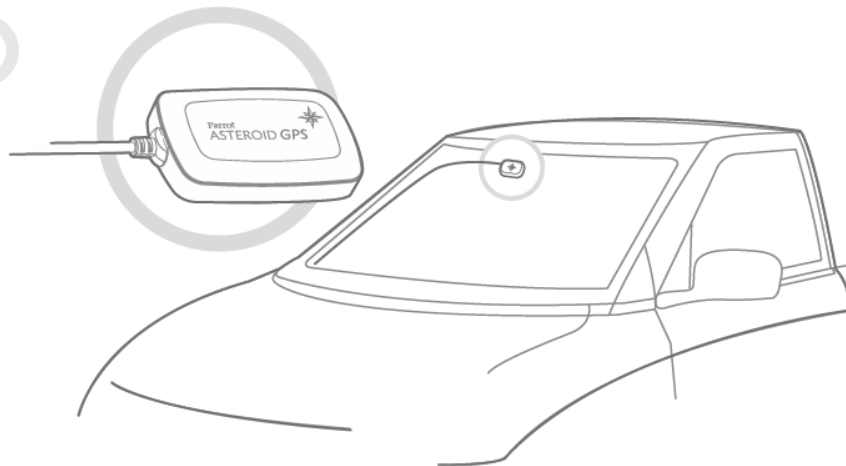

G

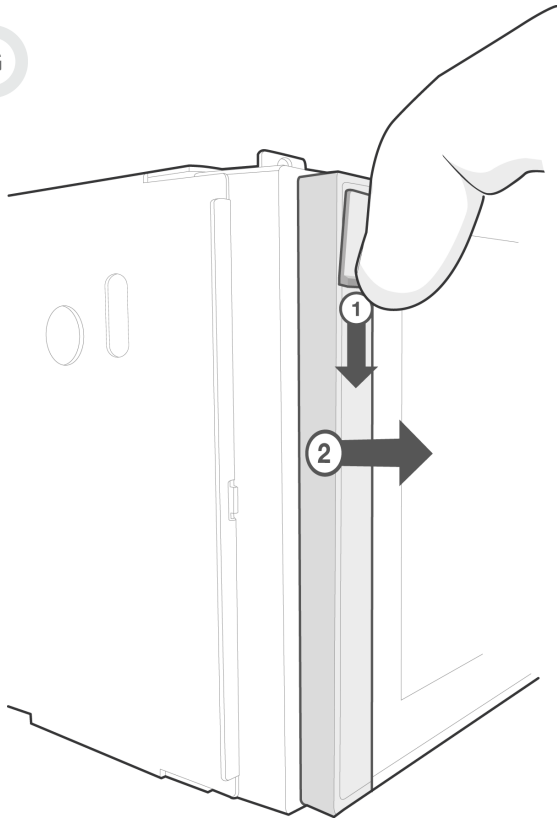

H

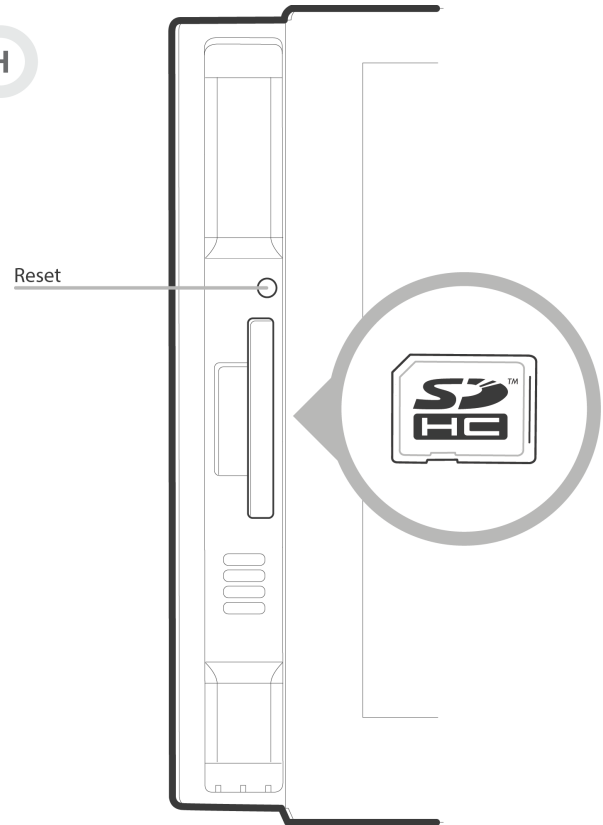

Quick start guide



Content

Before you begin	p.11
Installation	p.12
Getting started	p.15
Phone	p.17
Music	p.18
Internet	p.20
Video	p.22
Troubleshooting	p.23
General information	p.24

Before you begin

About this guide

In order to limit our paper consumption and as part of our environmentally friendly and responsible approach, Parrot prefers to put user documents online rather than print them out. This simplified guide to the Parrot ASTEROID Smart is therefore limited to providing you with the main instructions that will make it easy for you to use the device. More information can be found on the support section of our website, www.parrot.com: the full manual, FAQs, tutorials, and more.

Note: iPod®, iPhone® (in iPod mode) and iPad® will be referred to as an "iPod" in this manual.

Software updates

Download the latest update for free (and consult the update procedure) on the Parrot ASTEROID Smart support page on our website www.parrot.com. These updates will enable you to receive new features and improve the product's compatibility.

Note: You can also download the Parrot ASTEROID Smart's updates while connected to the Internet. The availability of an update is

indicated on the notification bar.

Warnings

All functions requiring an increased attention should only be used while the vehicle is stationary. Your safety and the one of the other road users prevails over phone calls, music and driving assistance applications. Be responsible: drive carefully and pay full attention to your surrounding. Parrot denies any liability should you choose not to respect this warning.

Use the Parrot ASTEROID Smart with a reasonable volume level so that you can hear all external noises while driving.

The Parrot ASTEROID Smart includes NdFeB magnets which can damage objects sensitive to magnetic fields (pacemakers, credit cards, mechanical clocks...).

The Parking Brake wire of Parrot ASTEROID Smart's ISO cable detects whether or not the parking brake is on. It must be connected following the installation instructions provided in this document. Incorrect installation or connection may be dangerous and illegal in many states / countries. Under no circumstances should the screen within the driver's field of vision broadcast any videos

while the vehicle is moving. The same applies to any applications other than those for driving or navigation assistance.

If you attempt to use an application that is not intended for navigation or driving assistance when you are driving, an on-screen warning will be displayed. To watch a video on the Parrot ASTEROID Smart's screen, make sure that the vehicle is stopped in a safe area and that the parking brake is on.

Steering wheel control interface

A steering wheel control interface can be used to connect your vehicle's steering wheel controls to your Parrot car stereo. With this interface, you will be able to make phone calls via the steering wheel controls while keeping your hands on the wheel. Refer to our website www.parrot.com for more information.

Installation

Note: We advise our customers to have the Parrot ASTEROID Smart fitted by a professional.

Safety instructions

Turn the ignition off before installing the Parrot ASTEROID Smart.

Do not install the Parrot ASTEROID Smart where it may injure the driver or a passenger if the vehicle stops suddenly.

Do not install the Parrot ASTEROID Smart where it may interfere with the driver operation of the vehicle.

Do not drill holes in the dashboard or any panel without first making sure there is nothing behind it. Do not damage any fuel line, electronic component or cable.

If you need to use screws, do not allow them to come into contact with any power cable.

Install the Parrot ASTEROID Smart only on vehicles with a 12V battery.

Place all cables away from hot places (heater outlet) and moving parts (gear shift, seat rails...). Make sure they will never wind around the steering column or gearstick.

Confirm the proper function of your vehicle's other equipment after installing the Parrot ASTEROID Smart.

Do not install the Parrot ASTEROID Smart or one of its components where the airbag may deploy.

Do not install the Parrot ASTEROID Smart in places subject to high temperatures or humidity.

Make sure you leave enough space behind the Parrot ASTEROID Smart once installed so that proper heat dispersal is ensured.

Before you begin

Remove your car stereo from your vehicle. You may need release keys to do so.

Try to connect the audio and power connectors of the Parrot ASTEROID Smart to the connectors of your vehicle. If this connection is impossible, you have to obtain an ISO adapter before installing the Parrot ASTEROID Smart. Refer to the Vehicle compatibility section on the Parrot ASTEROID Smart support page for more information.

Compare the Parrot ASTEROID Smart antenna connector to the antenna connector of your vehicle. If an adapter is necessary, contact your

local car audio specialist.

Note : Make sure you also supply power to your antenna if it is amplified. Power to the antenna can be supplied using the Parrot ASTEROID Smart ISO cable.

Installation using the holder

1. Loosen the 4 screws to remove the Parrot ASTEROID Smart holder.
2. Insert the holder into the dashboard. To do so, bend the tabs 90 degrees (diagram A p.7)
3. Install the Parrot ASTEROID Smart and fasten the screws (diagram B p.7).
4. Attach the trim ring (diagram C p.8).

Installation using the side screw holes

1. Loosen the 4 screws to remove the Parrot ASTEROID Smart holder.
2. Remove the two side brackets (diagram D p.8).
3. Position the Parrot ASTEROID Smart so that its screw holes are aligned with the screw holes of the bracket.
4. Tighten as many screws as necessary depending on the model of your vehicle. Only use the provided screws.

Installing the GPS receiver

Stick the GPS receiver in an unobstructed area inside the car.

Athermic windshields and windows with a built-in antenna can interfere with GPS reception and reduce the reliability of information from navigation applications.



The GPS receiver antenna is located on the side where "Parrot ASTEROID GPS" is written and where the star-shaped logo is. This logo must always be directed towards the sky.

If your vehicle has an athermic windshield, stick the GPS receiver on the windshield on the non athermic area. The side where the star-shaped logo is must be stuck on the windshield (diagram F p.9).

Note : The non athermic area of the windshield depends on the model of your vehicle. It is usually located near the rear view mirror.

If your vehicle does not have an athermic windshield, stick the GPS receiver on the dashboard. The side where the star-shaped logo is must be visible (diagram E p.9).

To make sure the adhesive tape adheres well :

- use the provided adhesive tape ;
- clean the area with an appropriate cleaning product before sticking the support ;
- once you have stuck the support on the dashboard, wait for approximately 2 hours without handling it.

Connecting the parking brake lead

The parking brake lead allows you to use the Parrot ASTEROID Smart video function or applications only when the parking brake is set. If this cable is not connected to your vehicle parking brake system, the video function will not be available.

1. Connect the parking brake extension lead to the Parrot ASTEROID Smart green cable.
2. Locate and test the parking brake signal cable in the vehicle. This cable connects your parking brake to the parking brake signal on your dashboard.
3. Route the Parrot ASTEROID Smart parking brake extension lead (green) safely and securely from the Parrot ASTEROID Smart and connect this to the parking brake signal cable using a suitable method.

Warning: An improper connection or use of this cable is dangerous and illegal in many states.

Installing a rear view camera

If you are to use the Parrot ASTEROID Smart with a rear view camera (not provided), the orange cable on the Parrot ASTEROID Smart ISO cable will detect when the gearstick is moved to "reverse". Connect this cable to the one providing power to the reverse lamp of your vehicle in order to display the rear view camera image when backing your vehicle.

Connect the rear view camera video cable to the Video CAM connector located at the back of the Parrot ASTEROID Smart.

Installing the microphone

The optimum location for the microphone is in the centre of the vehicles roof near the rear view mirror. The microphone ideally needs to be less than 60cm's from the users mouth pointing directly towards them with no obstructions.

Please take care when routing the microphone cable through the vehicle to the desired location, we recommend routing alongside existing manufacture's wiring looms securing as

you go making sure the microphone cable is not pinched or trapped.

Warning: Do not run the microphone cable in such a way as to obstruct or interfere with the vehicles operation or cause injury to its occupants. In particular vehicle safety device such as airbags and other SRS systems.

ISO cable connection

Connect the audio and power connectors of the Parrot ASTEROID Smart to the ones of your vehicle.

Note: Use the provided cable ties to make sure the cables are well fixed to the car stereo. Insert one of the cable ties into the slots in the top of the back of the car stereo (refer to the diagram p.4).

Once the connections are made, check your installation. To do so, turn the ignition on then off. The "Goodbye" message must be displayed. If it is not the case, it is necessary to swap the positions of the red and yellow wires. Indeed, the red wire of the power cable must be connected to the 12V ignition, the yellow wire to the permanent 12V and the black wire to the ground. This can be done simply by reversing both bullet connectors located on the

Parrot wiring.

Installing the USB cables

Connect the USB cables to the Parrot ASTEROID Smart. We recommend you connect all audio cables to the Parrot ASTEROID Smart even if you do not plan on using them. Route the audio cables to a suitable location in your vehicle such as the glove box or arm rest compartment. It may be necessary to drill a hole in your dashboard to do so. Avoid using USB extension cables.

The USB cable (1.2m - 2A) to which you will connect the USB / iPod cable extension must be connected to its specific white USB port. "iPod" is written above it.

To guarantee an optimal reception quality we recommend you do not connect your internet USB key 3G on the Parrot ASTEROID Smart directly : use the USB cable to install your device on the dashboard (or any other open area).

Basic operations

The Parrot ASTEROID Smart faceplate can be removed to protect your unit from theft. The Parrot ASTEROID Smart cannot work without its faceplate.

Handle the faceplate with care. Do not force while installing or removing it. Keep it away from sunlight, humidity or high temperatures.

To remove the faceplate, hold down the button on the top left and slide it downwards (diagram G p.10).

To replace the faceplate, insert its magneted inferior part then press the superior part until you hear a click.

Getting started

Home screen

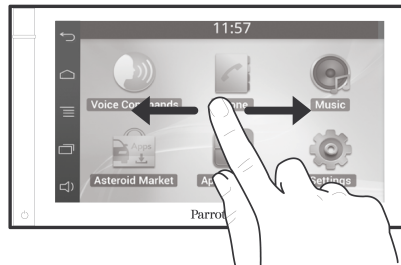

Slide your finger horizontally to the left. You will discover more space for adding functions shortcuts.

Touch an icon to get to the corresponding function. Touch the Applications icon for instance. The list of the available applications is displayed. Slide your finger downward to browse through the applications list.

Press to get back to previous menu. Press to get to the home screen.

Press to access the pop-up menu corresponding to the current application. The pop-up menu allows you to change several settings or to access more functions.

Press to display the last applications used or currently in use.

Press to adjust the volume. Then slide the cursor to the left or to the right.

Personalizing the home screen

To add an application shortcut on your home screen:

1. Tap Applications.
2. Press and hold the application icon you are interested in.
3. Drag the icon to the home screen where you want to add it.

To remove an application shortcut:

1. Press and hold the shortcut you want to remove.
2. Drag the icon upwards to the Remove indication. When the icon turns red, lift your finger.

Changing settings

To change the Parrot ASTEROID Smart settings, tap Applications, then Settings. You can also tap , then Settings.

Connecting a phone via Bluetooth

Note : Refer to the compatibility page of our website to check if your phone is compatible with the Parrot ASTEROID Smart and to consult the specific pairing procedures for the most common phones : www.parrot.com/uk/compatibility.

If you are using the Parrot ASTEROID Smart with your phone for the very first time, you must initially pair both devices. Once your telephone is paired with the Parrot ASTEROID Smart, the 2 devices will automatically connect when they are turned on (as well as *Bluetooth*® features) and in proximity of each other.

1. In the Settings menu, press Wireless & networks > Bluetooth.
2. If necessary, activate the *Bluetooth* and Discoverable options.
3. From your phone, search for *Bluetooth* peripherals and select «Parrot ASTEROID Smart».
4. The pairing procedure depends on which telephone model you have:
 - If the phone asks you to enter the *Bluetooth* PIN code, enter “0000”.

- If the Parrot ASTEROID Smart and your telephone display two codes, verify that the codes are identical, then either confirm or invalidate.

Note: Depending on the model of your phone, you may need to authorize the connection to the Parrot ASTEROID Smart to allow further automatic connections. Refer to the user guide of your phone for more information.

Connecting two phones

To activate multipoint telephony and connect two phones :

1. Tap Phone.
2. Tap , then Bluetooth > Options.
3. Activate the Multipoint Telephony option.

When the Parrot ASTEROID Smart is switched on, it attempts to connect to all paired phones in the vehicle. If there are more than two paired phones in the vehicle, the device connects to the two phones with the oldest pairing.

When two phones are connected to the Parrot ASTEROID Smart, one of them becomes the main phone and the other is the secondary phone. By default, the main phone is the one with the oldest pairing to the Parrot ASTEROID

Smart.

You can receive calls to the main or secondary phones.

Only the phonebook for your main phone may be accessed through the Parrot ASTEROID Smart. You can only make calls using the main phone. However, you can easily switch between the connected phones. To do so :

1. Tap Phone.
2. Tap , then Phone.
3. Select the main phone.

Synchronising the phonebook

With most of the *Bluetooth* phones, the phonebook is automatically synchronized in the system's memory. Each time you change your directory, synchronisation will start automatically the next time it is connected.

Warning: Only the contacts stored in the phone memory are synchronized. If your contacts are stored in your SIM card memory, transfer them onto your phone memory.

The automatic synchronization is limited to 5000 contacts (or phone numbers) for each paired phone.

Phone

Receiving a call

An incoming call is indicated by a ringtone. The name of the caller is announced if his number is recorded in the phonebook of the phone connected to the Parrot ASTEROID Smart.

- If you want to answer the call, tap the green button on the Parrot ASTEROID Smart screen. Then tap the red button to end the call.
- If you want to refuse this call, tap the red button.

Making a call via voice recognition

You can make a call using voice recognition directly after automatic synchronization. The Parrot ASTEROID Smart will automatically recognize the contact you wish to call.

1. Tap **Voice Command** > **Contacts** to launch the voice recognition feature.
 - > The Parrot ASTEROID Smart asks you the name of the contact you want to call.
2. Say the name of the contact and the type of number («**WORK**», «**CELLPHONE**»...) if there are several numbers associated to your

contact.

> The call is automatically launched if the voice tag is correctly understood. If it is not the case, a confirmation message is asked. Confirm by saying «**YES**» or «**CALL**».

Note: At any time, press the the  button to exit voice recognition mode.

Music

Note: Several minutes of loading may be necessary when connecting your audio peripheral (USB / SD / iPod) to the Parrot ASTEROID Smart for the first time, particularly if you are using audio peripheral with a large capacity or containing many audio files. This loading time will allow your audio files to be accessible via voice recognition.

Using vocal music search

The voice recognition function allows you to select the artist / album you want to hear via voice recognition. This function is only available if you are using the Parrot ASTEROID Smart with a USB / SD / iPod peripheral or music applications compatible with this feature.

1. Tap **Voice Commands** > **Music**.
2. Say the name of the artist / album when asked to do so.
 - > The list of audio sources connected to the Parrot ASTEROID Smart and applications compatible with the vocal music search function which contain the artist / album that you selected will appear.

Note: Check the albums and artists names in the metadatas of your music files. These names may be different from the ones displayed on your music files titles.

Radio

1. Tap Music > Tuner.
2. Slide the slider to the left / right to change the radio station.

To get the list of all available stations:

1. Tap Music > Tuner.
 2. Press the ☰ button and select New scan > OK.
1. Tap Music > Tuner.
 2. Select the frequency manually or in Fullscan mode.
 3. Press the ☰ button then select Add to presets.
> To select a stored station, select the Presets mode.

Note: You can store as many stations as you want.

iPod

1. Connect the USB / iPod extension lead to the USB cable connected to the white USB port and connect your iPod to it.
2. Tap Music > iPod. You can also tap Browse to browse through the content of your iPod.
3. Tap a track to start playback.

USB storage device

The Parrot ASTEROID Smart is compatible with the majority of USB keys / MP3 audio player / external hard drive. There is no restriction in terms of capacity of USB keys. Only MP3, AAC or WMA formats are supported.

1. Connect your USB storage device to the Parrot ASTEROID Smart using the USB cable or the USB connectors on the back of the car stereo
2. Tap Music > USB. You can also tap Browse to browse through the content of your USB device.
3. Tap a track to start playback.

SD card

The SD card capacity must not exceed 32Gb. Only MP3, AAC, WAV, OGG or WMA formats are supported.

Note : To remove the SD card, put a fingernail into the ridge on the exposed end of the SD card.

1. Remove the Parrot ASTEROID Smart faceplate.
2. Insert the SD card into the appropriate slot with the contact surface facing left (diagram H p.10).
3. Reattach the faceplate.
4. Tap Music > SD. You can also tap Browse to browse through the content of your SD card.
5. Tap a track to start playback.

Audio player connected via Bluetooth

Note: The Parrot ASTEROID Smart allows you to use the telephone and audio streaming functions from 2 different phones without having to disconnect one of them.

You can use the Parrot ASTEROID Smart to listen to songs stored on your mobile phone or Bluetooth audio device. To do so, your phone /

audio device must support the *Bluetooth* A2DP profile (Advanced Audio Distribution Profile).

If you are using a *Bluetooth* audio player for the first time, you have to pair both devices.

If both devices are already paired:

1. Tap Music > Bluetooth Audio.
2. Start playing a song on your audio player.

Screen commands

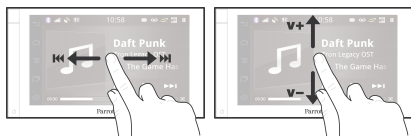

While playing a music track or the radio:

- tap the screen to pause / resume playback or mute the radio ;
- slide your finger upwards to increase the volume ;
- slide your finger downwards to decrease the volume.

While playing a music track (except audio players connected using a jack / jack cable):

- slide your finger to the right to skip to the next track ;

- slide your finger to the left to get back to the previous track.

Note : If you are using the Parrot ASTEROID Smart with an audio player connected via Bluetooth, these commands are only available if your audio player supports the AVRCP profile (Audio/Video Remote Control Profile).

Internet

Warning: Internet connection via a 3G key requires a subscription offer with a telephone operator. Using this service can result in significant roaming charges. Check the conditions of your subscription and consumption tracking with your operator. Parrot disclaims any liability for associated costs.

Connection with a 3G/4G key

Note : Refer to the compatibility section of our website to see the list of 3G / 4G keys that are compatible with the Parrot ASTEROID Smart.

1. Connect a 3G key to the Parrot ASTEROID Smart with a USB cable.
> A pop-up will appear.

Note : To ensure optimum reception quality, do not connect your 3G/4G key to the back of the Parrot ASTEROID Smart: use a USB cable to install the accessory on the dashboard (or any other unobstructed area).

2. Enter your PIN code using the knob, then select ENTER. Check the Memorise PIN code option if you would like your PIN code to be stored each time you turn on

the Parrot ASTEROID Smart.

Note: You will be able to change this setting by selecting Settings > Wireless and network settings > Mobile data networks. Among the mobile access devices, select your 3G / 4G key, tap Forget PIN code > Forget.

3. Select your APN (Access Point Name) from the suggested list. This information is available in the documentation provided with your 3G/4G key. If your APN is not in the list, you can add it by selecting Settings > Wireless and network settings > Mobile data networks.
4. Among the mobile access devices, select your 3G/4G key.
5. Select Access point > Other > Preset access points.
6. Wait approximately 30 seconds until the connection is established. You can also press the ⏪ button and browse the menus while the connection is being established.

Connection via Bluetooth

If you have a telephone that supports the **Bluetooth**® profile, DUN (Dial-Up Networking) or PAN (Personal Area Network), the **Bluetooth** connecting your telephone to the Parrot ASTEROID Smart will allow for sharing of the telephone's 3G connection.

Note: Refer to the compatibility section of our website to check if your phone allows the 3G connection sharing via Bluetooth® and to consult the corresponding procedure : www.parrot.com/uk/compatibility.

1. Connect your telephone to the Parrot ASTEROID Smart via *Bluetooth*.
2. On the Parrot ASTEROID Smart, select Settings > Wireless and network settings > Mobile networks settings > Mobile access devices.
3. Select your APN (Access Point Name) from the suggested list, then check Select.
4. Press the  button and select Connect.
5. Allow connection sharing on your telephone. This procedure will vary according to your telephone model.

Connection via USB

Note: Refer to the compatibility section of our website to check if your phone supports 3G connection sharing via USB and to consult the corresponding procedure for the most common phones: www.parrot.com/uk/compatibility.

1. Make sure that your phone's keypad is unlocked, then connect the phone to the Parrot ASTEROID Smart using the USB cable/micro-USB provided with your phone. You can also connect the phone using the USB extension cable provided with the Parrot ASTEROID Smart. This connection also enables you to recharge your phone's battery.

Note: Do not use the white iPod USB port to connect your phone to the Parrot ASTEROID Smart.

2. Select your APN (Access Point Name) from the suggested list, then check the option Select. You can then modify this setting by selecting Settings > Wireless and networks > Mobile data networks.
> A pop-up window indicating that USB connection sharing has been activated will appear.

Connection to a Wi-Fi network

If your smartphone can be used as a wireless router or if a Wi-Fi® network is available next to your vehicle:

1. Activate the hotspot function on your smartphone.
2. In the Parrot ASTEROID Smart Settings menu, tap Wireless & networks > Wi-Fi.
3. Activate the Wi-Fi option.
 - > The list of available Wi-Fi networks is displayed.
4. Select the Wi-Fi network generated by your smartphone.
5. Enter the password if necessary.

Using the applications

Several types of applications are available with the Parrot ASTEROID Smart : music, geolocation, driver assistance...

All applications may not be available in all countries. The use of some applications may need prior subscription.

The Parrot ASTEROID Smart is a multitasking device: several applications can run simultaneously. For example, you can listen to

a Webradio station and use a driver assistance application at the same time.

For more information about installing and using the available applications, refer to the ASTEROID Market web page : www.parrotasteroid.com.

Video

Warning : The Parrot ASTEROID Smart video function (besides the video stream from the rear view camera) is dangerous and illegal in most countries if it is used while driving. Consequently this function is only available when the vehicle is stationary. To watch a video on the Parrot ASTEROID Smart, park your vehicle in a safe place and set your parking brake.

Rear view camera

If your vehicle is equipped with a rear view camera, you can use the Parrot ASTEROID Smart screen to view the video stream of this camera in order to ease your reverse parkings. Consult the installation diagram p.4 and the section "Installing a rear view camera" for more information about the connection of the rear view camera to the Parrot ASTEROID Smart.

The video stream of the rear view camera appears automatically while backing up. The image from the rear view camera may appear reversed.

Note : At any time, tap Video switch to toggle between the video from the rear view camera and the video from an iPod connected with an AV/iPod cable.

Playback of a video via an external source

You can display on the Parrot ASTEROID Smart the video output from an external video source.

Connect your video source to the Parrot ASTEROID Smart using an AV / iPod cable (which is not provided) (diagram p. 4).

1. Tap Applications > Video IN.
2. Start the playback of a video on your source.

Note : At any time, tap Video switch to toggle between the video from the rear view camera and the video from an external source connected with an AV/iPod cable.

Playback of a video via a SD card

The Parrot ASTEROID Smart allows you to watch videos stored on a SD card. Only the MP2, MP4, H263, H264, WMV and SPARK formats are supported.

1. Insert the SD card into the appropriate slot (diagram H p.10).
2. Tap Applications > Gallery.
3. Select the video by tapping the corresponding icon.

Screen connected to video output terminals

Video output terminals allow you to connect a screen for rear seat passengers to view the videos recorded on your SD card. Consult the installation diagram p.4 for more information about the connection of the screen for rear seat passengers to the Parrot ASTEROID Smart.

Warning : Never locate the screen where the driver could see the videos while driving.

Troubleshooting

Before you begin

Make sure the “Goodbye” message is displayed on the Parrot ASTEROID Smart screen when you turn the ignition off. Refer to the Checking the wiring section for more information.

Reset the Parrot ASTEROID Smart. To do so, remove the faceplate then use a paper clip to press the Reset button. Hold down the Reset button for 3 seconds (diagram G p.10).

Make sure you have the latest software update on your Parrot ASTEROID Smart. To do so, select Settings > About > Version. Compare this number with the one on the Parrot ASTEROID Smart support page on our website.

Problems while using the phone function

Make sure your phone is compatible with the Parrot ASTEROID Smart. To do so, refer to the compatibility list of the Parrot ASTEROID Smart available on our website www.parrot.com, in the Support section.

If your phone is compatible with the Parrot ASTEROID Smart and if you already have the latest software update:

1. Erase the memory of the Parrot ASTEROID Smart. To do so, select Settings > Advanced settings > Factory settings.
2. On your telephone, erase the Parrot system from the list of *Bluetooth* peripherals (or reboot your iPod).
3. Repeat the pairing procedure for the 2 devices.

Problems while using the music function

Several minutes of loading may be necessary when connecting your audio peripheral (USB / SD / iPod) to the Parrot ASTEROID Smart for the first time, particularly if you are using audio peripheral with a large capacity or containing many audio files. This loading time will allow your audio files to be accessible via voice recognition.

Reboot your iPod / iPhone before connecting it to the Parrot ASTEROID Smart. To reboot your iPod / iPhone (this procedure will not erase any of your data) :

- iPod: press Menu and the centre button simultaneously until the iPod reboots.
- iPhone / iPad / iPod touch®: Press the On/

Off button and the Home button simultaneously until the iPhone reboots. Do not touch the screen when the message “Slide to shutdown” appears.

Some problems may occur if the iPod / SD card / USB device is already connected to the Parrot ASTEROID Smart before you turn on the ignition. Connect the iPod / SD card / USB device once the ignition is turned on.

For more information

Refer to the Parrot ASTEROID Smart support page on our website.

General information

Warranty

Without prejudice of legal warranty, Parrot contractually warrants during 12 months from the date of initial purchase by the consumer (except wearing parts guaranteed for 6 months) that the product is free from defects in materials and workmanship, upon presentation of proof of purchase (date, place of purchase, serial number of the product) to the retailer or Parrot. During the contractual warranty period, the defective product must be returned in its original packaging to the after-sales service of the retailer. After inspection of the product, Parrot will proceed, at its option, to the replacement or the issue a credit note to the exclusion of any other remedy.

Warranty does not cover: upgrading of the software items of the Parrot products with Bluetooth cell phones for compatibility purpose, data recovery, deterioration of the external aspect due to normal wear of the product, any damage caused by accident, misuse, misapplication, or non-Parrot products.

Parrot is not responsible for storage, loss or damaged to data during transit or repair. Any

product wrongfully declared to be defective will be returned to sender and inspection, process and carriage costs will be invoiced to him.

Correct disposal of This Product (Waste Electrical & Electronic Equipment)

This marking  shown on the product or its literature, indicates that it should not be disposed with other household wastes at the end of its working life. To prevent possible harm to the environment or human health from uncontrolled waste disposal, please separate this from other types of wastes and recycle it responsibly to promote the sustainable reuse of material resources.

Household users should contact either the retailer where they purchased this product, or their local government office, for details of where and how they can take this item for environmentally safe recycling. Business users should contact their supplier and the terms and conditions of the purchase contract. This product should not be mixed with other commercial wastes for disposal.

Modifications

The explanations and specifications in this guide are given for information purposes only and may be modified without prior notice. They are deemed to be correct at time of going to press. The utmost care has been taken when writing this guide, as part of the aim to provide you with accurate information. However, Parrot shall not be held responsible for any consequences arising from any errors or omissions in the guide, nor for any damage or accidental loss of data resulting directly or indirectly from the use of the information herein. Parrot reserves the right to amend or improve the product design or user guide without any restrictions and without any obligation to notify users. As part of our ongoing concern to upgrade and improve our products, the product that you have purchased may differ slightly from the model described in this guide. If so, a later version of this guide might be available in electronic format at Parrot's website at www.parrot.com.

FCC Compliance Statement

This device complies with part 15 of the FCC rules. Operation is subject to the following two conditions:

(1). this device may not cause harmful

interference, and

(2). this device must accept any interference received, including interference that may cause undesired operation.

Note: The manufacturer is not responsible for any radio or tv interference caused by unauthorized modifications to this equipment. Such modifications could void the user's authority to operate the equipment.

Canada Class B statement: This Class B digital apparatus complies with Canadian ICES-003.

Copyrights

Identification N. 394 149 496 R.C.S. PARIS

Parrot S.A.

Copyright © 2012 Parrot. All Rights Reserved.

Declaration of Conformity

We, Parrot S.A. 174 quai de Jemmapes, 75010 Paris, France, declare under our sole responsibility that our product, the Parrot ASTEROID Smart to which this declaration relates is in conformity with appropriate standards IEC/EN 60065: 2002 / A1:2006 / A11: 2008 / A2: 2010 / A12: 2011, EN 300328 v1.8.1, EN 301 489-1 (2008:V1.8.1) and EN 301 489-17

v1.3.2 following the provision of Radio&Telecommunication equipment directive 1999/5/EC R&TTE, Safety directive 2006/95/EC and EMC directive Automotive 2009/19/CE.

http://www.parrot.com/fr/support/parrot-asteroid-smart/asteroid-smart_ce_conformity_declaration.pdf

Registered Trademarks

Parrot and the Parrot logo are registered trademarks of PARROT SA.

The Bluetooth word mark is are registered trademarks owned by Bluetooth SIG, Inc. and any use of such marks by Parrot S.A. is under license. Bluetooth QDID : B013841, B013839, [-]

"Made for iPod / iPhone / iPad" means that an electronic accessory has been designed to connect specifically to iPod, iPhone or iPad, respectively, and has been certified by the developer to meet Apple performance standards. Apple is not responsible for the operation of this device or its compliance with safety and regulatory standards.

iPad, iPod, iPod Touch and iPhone are trademarks of Apple Inc, registered in the US

and others countries

iPad is a trademark of Apple Inc.

Wi-Fi is a registered trademark of the Wi-Fi Alliance.

Gracenote, the Gracenote logo and logotype and "Powered by Gracenote" are either registered trademarks or trademarks of Gracenote Inc. in the United States and/or other countries.

All other trademarks mentioned in this guide are protected and are the property of their respective owners.

This device complies with Industry Canada licence-exempt RSS standard(s). Operation is subject to the following two conditions: (1) this device may not cause interference, and (2) this device must accept any interference, including interference that may cause undesired operation of the device.

This equipment complies with FCC's and IC's RF radiation exposure limits set forth for an uncontrolled environment.. The antenna(s) used for this transmitter must be installed and operated to provide a separation distance of at least 20 cm from all persons and must not be collocated or operating in conjunction with.

Guide d'utilisation rapide



Sommaire

Avant de commencer	p.27
Installation	p.28
Première utilisation	p.32
Téléphone	p.34
Musique	p.34
Internet	p.37
Vidéo	p.38
En cas de problème	p.39
Informations générales	p.40

Avant de commencer

A propos de ce guide

Afin de limiter notre consommation de papier et dans le cadre de notre démarche aussi responsable et respectueuse que possible de l'environnement, Parrot privilégie la mise en ligne des documents utilisateurs plutôt que leur impression. Ce guide simplifié du Parrot ASTEROID Smart se limite donc à vous fournir les principales instructions qui vous permettront d'utiliser facilement cet appareil. Vous trouverez plus d'informations sur la section Support de notre site web www.parrot.com : notice complète, FAQ, didacticiels...

Note : iPod®, iPhone® (en mode iPod) et iPad® seront désignés par le terme "iPod" dans ce manuel.

Mises à jour

Téléchargez gratuitement la dernière mise à jour de votre produit sur notre site web www.parrot.com section Support. Ces mises à jour vous permettront de bénéficier de nouvelles fonctionnalités et d'améliorer la compatibilité de votre produit.

Note : Vous pouvez aussi télécharger les mises à jour de votre Parrot ASTEROID Smart lorsque celui-ci est connecté à Internet. La disponibilité d'une mise à jour vous est indiquée sur la barre de notification.

Avertissements

Les fonctions requérant une attention prolongée doivent uniquement être utilisées lorsque le véhicule est à l'arrêt. Votre sécurité et celle des autres usagers de la route prime sur les appels téléphoniques, la musique ou les applications d'aide à la conduite. Soyez responsable : conduisez prudemment et prêtez attention à votre environnement. Parrot dégage toute responsabilité si vous choisissez d'ignorer cette mise en garde.

Utilisez le Parrot ASTEROID Smart avec un niveau de volume raisonnable, de manière à pouvoir entendre à tout moment les bruits extérieurs pendant la conduite.

Le Parrot ASTEROID Smart comporte des aimants de type NdFeB qui peuvent endommager les objets sensibles aux champs magnétiques (pacemaker, cartes de crédit, montres mécaniques...).

Le fil "Parking Brake" du câble ISO du Parrot

ASTEROID Smart permet de détecter si le frein à main est enclenché ou non. Il doit être connecté conformément aux instructions d'installation décrites dans le présent document. Toute installation ou connexion incorrecte peut être dangereuse et illégale dans de nombreux états / pays. L'écran dans le champ de vision du conducteur ne doit en aucun cas diffuser de vidéos lorsque le véhicule est en circulation. Il en est de même pour toute application web.

Si vous essayez d'utiliser une application non dédiée à la navigation ou à l'aide à la conduite pendant que vous conduisez, un avertissement s'affichera à l'écran. Pour regarder une vidéo sur l'écran du Parrot ASTEROID Smart, assurez-vous que le véhicule est à l'arrêt dans un endroit sûr et que le frein à main est enclenché.

Interface commande au volant

Une interface commande au volant vous permet d'utiliser les commandes aux volants de votre véhicule pour commander votre produit Parrot. Avec cette interface, vous pourrez utiliser le Parrot ASTEROID Smart tout en gardant les mains sur le volant. Consultez notre site web www.parrot.com pour plus

d'informations sur la date de disponibilité de cette interface.

Installation

Note: Nous vous recommandons de faire appel à un professionnel pour cette installation, notamment à l'un de notre réseau d'installateurs agréés.

Instructions de sécurité

Eteignez le moteur avant d'effectuer les branchements.

N'installez jamais le Parrot ASTEROID Smart à un emplacement où il risque de blesser le conducteur ou un passager en cas d'arrêt brusque.

N'installez jamais le Parrot ASTEROID Smart à un emplacement où il pourrait gêner la conduite.

Ne percez jamais une cloison ou le tableau de bord sans vérifier auparavant ce qui se trouve derrière. Assurez-vous de ne jamais endommager un composant électronique ou un câble.

Si vous utilisez des vis, assurez-vous qu'elle n'entrent pas en contact avec un câble d'alimentation électrique.

Le Parrot ASTEROID Smart est uniquement conçu pour fonctionner sur un véhicule avec

une batterie de 12 V. Si votre véhicule (ex : camion) dispose d'une batterie 24V, l'utilisation d'un dévolteur est nécessaire.

Assurez-vous que les câbles sont installés à l'écart des endroits chauds (sorties du chauffage...), des parties mobiles (levier de vitesse...) et qu'ils ne risquent pas de s'enrouler autour de la colonne de direction ou du levier de vitesse.

Vérifiez le bon fonctionnement des équipements du véhicule après l'installation du Parrot ASTEROID Smart.

N'installez pas le Parrot ASTEROID Smart ou un de ses composants à un endroit où l'un des airbags du véhicule peut se déployer.

N'installez pas le Parrot ASTEROID Smart à un endroit humide ou soumis à des températures élevées.

Laissez derrière le Parrot ASTEROID Smart un espace suffisant pour permettre la dissipation de la chaleur.

Avant de commencer

Retirez l'autoradio d'origine de votre véhicule. Cette opération peut nécessiter des clés d'extraction.

Vérifiez si la connexion entre les connecteurs

audio, l'alimentation du Parrot ASTEROID Smart et la connectique de votre véhicule est possible en comparant les deux connecteurs. Si cette connexion est impossible, l'utilisation d'un adaptateur ISO est nécessaire afin d'adapter le Parrot ASTEROID Smart à la connectique spécifique de votre véhicule. Consultez la section Compatibilité véhicules sur la page support du Parrot ASTEROID Smart pour vérifier la nécessité d'un câble adaptateur.

Comparez le connecteur de l'antenne du Parrot ASTEROID Smart et celui de votre véhicule. Si l'utilisation d'un adaptateur antenne est nécessaire, contactez un professionnel de l'automobile pour plus d'informations.

Note : Si votre antenne est amplifiée, vous avez la possibilité de l'alimenter via le câble ISO fourni avec votre Parrot ASTEROID Smart.

Installation avec les supports

1. Dévissez les 4 vis pour retirer le support du Parrot ASTEROID Smart.
2. Insérez le support de montage et fixez-le dans l'habitacle. Pour cela, écartez les languettes vers l'extérieur en les pliant à 90° (schéma A p.7).
3. Installez le Parrot ASTEROID Smart et fixez

les 4 vis (schéma B p.7).

4. Clipsez le cadre en plastique (schéma C p.8)

Installation avec les vis latérales

1. Dévissez les 4 vis pour retirer le support du Parrot ASTEROID Smart.
2. Retirez les 2 supports latéraux (schéma D p.8).
3. Positionnez le Parrot ASTEROID Smart de manière à ce que les trous de vis soient alignés avec les trous de vis du véhicule.
4. Vissez autant de vis que nécessaire selon le modèle de votre véhicule. Utilisez uniquement les vis fournies.

Installation du dongle GPS

Fixez le dongle GPS sur une surface plane, dans une zone sans obstacle à l'intérieur de l'habitacle.

Les pare-brises athermiques et les vitres avec antenne incrustée peuvent interférer avec la réception GPS et réduire la fiabilité des informations liées aux applications de navigation.



L'antenne GPS du dongle se trouve sur le côté où est écrit "Parrot ASTEROID GPS" et où se trouve le logo en forme d'étoile. Ce logo doit toujours être orienté vers le ciel.

Si votre véhicule dispose d'un pare-brise athermique, fixez le dongle GPS sur le pare-brise au niveau de la zone non athermique. Le côté sur lequel se trouve le logo en forme d'étoile doit être collé sur le pare-brise (schéma F p.9).

Note : La zone non athermique du pare-brise dépend du modèle de votre véhicule. Elle se trouve généralement au niveau du rétroviseur.

Si votre véhicule ne dispose pas d'un pare-brise athermique, fixez le dongle GPS sur le tableau de bord. Le côté sur lequel se trouve le logo en forme d'étoile doit être visible (schéma E p.9).

Pour assurer une bonne fixation du support :

- utilisez l'adhésif double face fourni ;
- nettoyez la surface de montage avant de coller le support ;
- après fixation du support, patientez environ 2 heures sans le manipuler.

Connexion du câble de frein à main

Le câble de frein à main permet d'utiliser la fonction vidéo ou certaines applications du Parrot ASTEROID Smart lorsque le frein à main est serré. Si ce câble n'est pas connecté au câble de signal de frein à main de votre véhicule, la fonction vidéo ne sera pas disponible.

1. Connectez la rallonge du câble de frein à main fournie sur le câble vert du Parrot ASTEROID Smart.
2. Repérez et testez le câble de signal de frein à main dans votre véhicule. Ce câble relie votre frein à main au voyant frein à main sur votre tableau de bord.
3. Placez la rallonge du câble de frein à main du Parrot ASTEROID Smart (verte) à un emplacement sûr et connectez-la au câble de signal de frein à main de votre véhicule en utilisant une méthode appropriée.

Avertissement : Une connexion ou une utilisation incorrecte du câble de frein à main est dangereuse et illégale dans de nombreux Etats.

Installation d'une caméra de recul

Si vous utilisez le Parrot ASTEROID Smart avec une caméra de recul (non fournie), le câble orange sur le câble ISO du Parrot ASTEROID Smart permet de détecter si votre véhicule avance ou recule. Connectez ce câble à celui dont la tension permet d'allumer vos feux arrières afin d'afficher le signal vidéo de la caméra de recul lorsque vous effectuez une marche arrière.

Connectez également le câble vidéo de la caméra de recul au connecteurs Video CAM situés derrière le Parrot ASTEROID Smart.

Installation du microphone

Nous vous recommandons de faire glisser le câble dans la gouttière derrière le joint de la portière.

Si le câble passe au dessus des pédales, assurez-vous qu'il est bien fixé.

Avertissement: Ne faites pas passer le câble du microphone dans les systèmes de chauffage, de ventilation, de climatisation ou devant les airbags latéraux.

Assurez-vous que le microphone est installé le plus près possible de la tête de l'utilisateur. La

distance idéale est de 60 cm. Installez de préférence le microphone près du rétroviseur.

Orientez le microphone vers la bouche de l'utilisateur.

Connexion du câble ISO

Reliez les connecteurs audio et alimentation de votre véhicule aux connecteurs du Parrot ASTEROID Smart.

Note: Utilisez les serre câbles fournis pour garantir la fixation des câbles sur l'autoradio. Insérez un des serre câbles dans l'emplacement prévu à cet effet, en haut à gauche du dos de l'autoradio (voir schéma p.4).

Vérifiez votre installation. Pour cela, allumez puis coupez le contact de votre véhicule une fois le Parrot ASTEROID Smart installé : le message « Au revoir » doit alors s'afficher à l'écran. Si ce n'est pas le cas, vous devez inverser les positions des fils rouge et jaune. En effet, le fil jaune du câble d'alimentation doit être connecté au 12V permanent, le fil rouge au 12V après-contact et le fil noir à la masse. Cette opération s'effectue simplement en inversant les deux cosses situées sur le câblage Parrot.

Installation des câbles USB

Connectez les câbles USB au Parrot ASTEROID Smart. Nous vous recommandons de connecter tous les câbles du Parrot ASTEROID Smart, même si vous ne prévoyez pas forcément de les utiliser. Faites ressortir les connecteurs correspondants de votre vide poche ou boîte à gant. Pour cela, il peut être nécessaire de percer un trou à l'intérieur de votre tableau de bord. Dans la mesure du possible, évitez l'utilisation de rallonges USB de plusieurs mètres.

Le câble USB (1.2m - 2A) sur lequel vous connecterez la rallonge iPod doit impérativement être connecté au port USB blanc prévu à cet effet. Vous trouverez l'indication "iPod" au dessus de celui-ci.

Afin de garantir une qualité de réception optimale, ne connectez pas votre clé 3G directement sur le Parrot ASTEROID Smart : utilisez un câble USB afin de l'installer sur le tableau de bord (ou toute autre zone dégagée).

Protection contre le vol

La façade amovible peut être détachée du Parrot ASTEROID Smart pour décourager les vols. Le Parrot ASTEROID Smart ne peut pas

fonctionner lorsque cette façade a été retirée.

Manipulez la façade amovible avec précautions. Ne forcez pas lors de son installation ou de son retrait. Conservez-la dans un endroit sûr, à l'abri de la lumière du soleil, de températures élevées et de l'humidité.

Pour retirer la façade, faire glisser vers le bas la partie supérieure de la façade puis tirez-la doucement vers l'extérieur (schéma G p. 10).

Pour remettre la façade en place, placez d'abord son côté inférieur aimanté puis appuyez sur la partie supérieure jusqu'à ce que vous entendiez un clic.

Première utilisation



Écran d'accueil





Lorsque le Parrot ASTEROID Smart s'allume, vous accédez à l'écran d'accueil. Les boutons de navigation se trouvent sur le côté gauche de l'écran.

Faites glisser votre doigt sur l'écran vers la gauche. Vous découvrirez plus d'espace pour ajouter des raccourcis vers vos applications ou fonctions favorites.

Touchez une icône pour accéder à sa fonction correspondante. Touchez par exemple l'icône Applications. Vous accédez à la liste des applications disponibles sur votre Parrot ASTEROID Smart. Faites glisser votre doigt sur l'écran vers le haut pour parcourir la liste de ces applications.

Pour revenir au menu précédent, appuyez sur . Pour revenir directement à l'écran d'accueil, appuyez sur .

Appuyez sur  pour accéder au menu contextuel correspondant à l'application en cours d'utilisation. Le menu contextuel vous permet notamment d'avoir accès aux fonctions supplémentaires de l'application ou de modifier certains réglages.

Appuyez sur la touche  pour afficher les dernières applications utilisées ou en cours d'utilisation.

Appuyez sur la touche  pour modifier le volume. Faites ensuite glisser le curseur vers la gauche ou vers la droite.

Personnaliser l'écran d'accueil

Pour ajouter un raccourci vers une application / fonction sur l'écran d'accueil :

1. Appuyez sur Applications.
2. Appuyez pendant 2 secondes sur l'icône de l'application qui vous intéresse.
3. Faites glisser l'icône vers l'emplacement souhaité.

Pour supprimer un raccourci :

1. Appuyez pendant 2 secondes sur l'icône

que vous souhaitez retirer.

2. Faites-la glisser vers le haut, au niveau de l'indication Supprimer. Quand l'icône devient rouge, vous pouvez retirer votre doigt.

Modifier les paramètres

Pour modifier les paramètres du Parrot ASTEROID Smart, appuyez sur Applications, puis sur Paramètres. Vous pouvez également appuyer sur , puis sur Paramètres.

Connecter un téléphone via Bluetooth

Note : Consultez la page compatibilité de notre site web pour vérifier si votre téléphone est compatible avec le Parrot ASTEROID Smart et consulter la procédure d'appairage correspondante : www.parrot.com/fr/compatibility.

Si c'est la 1^{ère} fois que vous utilisez un téléphone avec le Parrot ASTEROID Smart, vous devez tout d'abord appairer les deux appareils. Une fois votre téléphone appairé avec le Parrot ASTEROID Smart, la connexion entre les 2 appareils sera automatique dès que les 2 appareils seront allumés à proximité, avec la fonction *Bluetooth*® activée.

1. Dans le menu Paramètres, appuyez sur Sans fil et réseau > Bluetooth.
2. Si nécessaire, activez les options Bluetooth et Identifiable.
3. Depuis votre téléphone, lancez une recherche de périphériques Bluetooth puis sélectionnez «Parrot ASTEROID Smart».
4. La procédure d'appairage dépend alors du modèle de votre téléphone :
 - Si le téléphone vous invite à entrer le code PIN Bluetooth, entrez «0000».
 - Si le Parrot ASTEROID Smart et votre téléphone affichent deux codes, vérifiez si ces codes sont identiques puis confirmez ou infirmez.

Note : Sur certains téléphones, vous devrez autoriser la connexion au Parrot ASTEROID Smart pour permettre la connexion automatique. Consultez le guide utilisateur de votre téléphone pour plus d'informations.

Connecter deux téléphones

Pour activer le mode permettant la connexion de 2 téléphones :

1. Appuyez sur Téléphone.

2. Appuyez sur , puis sur Bluetooth.
3. Appuyez sur Options.
4. Activez l'option Téléphonie multipoints.

Lorsque le Parrot ASTEROID Smart s'allume, il tente d'établir la connexion avec tous les téléphones appairés et présents dans le véhicule. Si plus de 2 téléphones appairés sont présents dans le véhicule, il établit la connexion avec les 2 téléphones dont l'appairage est le plus ancien.

Lorsque 2 téléphones sont connectés au Parrot ASTEROID Smart, l'un est considéré comme téléphone principal, l'autre comme téléphone secondaire. Par défaut, le téléphone principal correspond au téléphone dont l'appairage avec le Parrot ASTEROID Smart est le plus ancien.

Vous avez la possibilité de recevoir des appels provenant du téléphone principal et du téléphone secondaire.

Seul le répertoire du téléphone principal est disponible sur le Parrot ASTEROID Smart. Vous pourrez uniquement émettre des appels à partir du téléphone principal. Vous pouvez cependant facilement basculer d'un téléphone connecté à l'autre. Pour cela :

1. Appuyez sur Téléphone.

2. Appuyez sur , puis sur Téléphone.
3. Sélectionnez le téléphone principal.

Synchroniser le répertoire du téléphone

Avec la plupart des téléphones Bluetooth, le répertoire est automatiquement synchronisé avec la mémoire du système. Chaque fois que vous modifiez votre répertoire, la synchronisation se relancera automatiquement à la connexion suivante.

Avertissement: Seuls les contacts enregistrés dans la mémoire du téléphone se synchronisent avec le Parrot ASTEROID Smart. Si vos contacts sont enregistrés dans la mémoire de la carte SIM, transférez-les dans la mémoire du téléphone. Consultez le guide utilisateur de votre téléphone pour plus d'informations.

Note : Sur certains téléphones, vous devrez autoriser l'accès du Parrot ASTEROID Smart à vos contacts pour permettre la synchronisation. Consultez le guide utilisateur de votre téléphone pour plus d'informations.

La synchronisation automatique est limitée à 5000 contacts (ou numéros de téléphone) par téléphone appairé.

Téléphone

Recevoir un appel

Un appel entrant est indiqué par une sonnerie. Le nom et le numéro du contact sont énoncés si le numéro de ce contact est enregistré dans le répertoire du téléphone connecté au Parrot ASTEROID Smart.

- Pour accepter cet appel, appuyez sur la touche verte qui apparaît à l'écran. Appuyez ensuite sur la touche rouge de l'écran pour terminer l'appel.
- Pour refuser cet appel, appuyez sur la touche rouge qui apparaît à l'écran.

Émettre un appel via reconnaissance vocale

Vous pouvez initier un appel par reconnaissance vocale directement après la synchronisation du répertoire de votre téléphone. Le Parrot ASTEROID Smart reconnaîtra automatiquement le contact de votre répertoire que vous souhaitez appeler.

1. Appuyez sur **Commande Vocale** > **Contacts** pour initier le processus de reconnaissance vocale.
 - > Le Parrot ASTEROID Smart vous

demande le nom du contact que vous souhaitez appeler.

2. Prononcez le nom du contact suivi du type de numéro («**BUREAU**», «**PORTABLE**»...) si ce contact dispose de plusieurs numéros.
 - > L'appel vers ce contact est automatiquement initié si la commande vocale a été bien comprise.
 - > Dans le cas contraire, le système mains libres diffuse un message de confirmation. Confirmez en prononçant «**OUI**», «**APPELLE**» ou «**APPELER**».

Note: A tout moment, appuyez sur la touche ↵ pour annuler la procédure d'appel.

Musique

Note: Plusieurs minutes de chargement peuvent être nécessaires lors de la 1ère connexion de votre périphérique audio (USB / SD / iPod) sur le Parrot ASTEROID Smart, particulièrement dans le cas de périphériques contenant une quantité importante de fichiers musicaux. Ce temps de chargement permet de rendre ces morceaux accessibles via reconnaissance vocale.

Utiliser la reconnaissance vocale musicale

La fonction reconnaissance vocale musicale vous permet de sélectionner via reconnaissance vocale les artistes ou albums que vous souhaitez écouter. Cette fonction est disponible si vous utilisez le Parrot ASTEROID Smart avec un périphérique de type iPod / USB / SD, ou si vous utilisez une application musicale compatible avec cette fonction.

1. Appuyez sur **Commandes vocales** > **Musique**.
2. Énoncez le nom de l'artiste ou de l'album que vous souhaitez écouter lorsque le Parrot ASTEROID Smart vous y invite.
 - > La liste des sources audio connectées au Parrot ASTEROID Smart et des applications musique compatibles avec la

fonction reconnaissance vocale contenant l'artiste / album que vous avez choisi apparaît.

Note : Vérifiez les noms des artistes et albums dans les tags (métadonnées) de vos fichiers musicaux. Ceux-ci peuvent être différents de ceux affichés dans le titre de votre morceau.

Radio

Pour sélectionner une fréquence :

1. Appuyez sur Musique > Radio.
2. Faites glisser le curseur vers la gauche ou vers la droite pour sélectionner une fréquence.

Pour obtenir la liste de l'ensemble des stations disponibles, appuyez sur la touche  et appuyez sur Nouveau scan > OK.

Pour mémoriser une station, appuyez sur la touche  puis sélectionnez l'option Ajouter aux favoris.

Pour accéder aux stations mémorisées, appuyez sur la touche  et appuyez sur Mode > Favoris.

Note: Le nombre de stations que vous pouvez enregistrer est illimité.

iPod

1. Connectez la rallonge USB / iPod sur le câble USB connecté au port blanc du Parrot ASTEROID Smart puis connectez-y votre iPod.
2. Appuyez sur Musique > iPod. Vous pouvez également appuyer sur  pour naviguer dans le contenu de votre iPod.
3. Appuyez sur un morceau pour lancer sa lecture.

Note : Appuyez sur la touche  pour modifier certains réglages (audio, répétition, aléatoire).

Clé USB

Le Parrot ASTEROID Smart est compatible avec la majorité des clés USB / baladeurs MP3 / disques dur externes. Il n'existe aucune restriction au niveau de la capacité des clés USB. Les fichiers musicaux sur votre clé USB peuvent être au format MP3, AAC, WAV, OGG ou WMA.

1. Connectez votre périphérique USB sur le câble USB.
2. Appuyez sur Musique > USB. Vous pouvez également appuyer sur  pour naviguer

dans le contenu de votre périphérique USB.

3. Appuyez sur un morceau pour lancer sa lecture.

Note : Appuyez sur la touche  pour modifier certains réglages (audio, répétition, aléatoire).

Carte SD

La capacité de la carte SD ne doit pas dépasser 32Go. Les fichiers musicaux sur votre carte SD peuvent être au format MP3, AAC, WAV, OGG ou WMA.

Note : Pour retirer la carte SD, insérez un ongle dans la rainure située à l'extrémité de la carte SD.

1. Retirez la façade amovible du Parrot ASTEROID Smart.
2. Insérez la carte SD dans l'emplacement prévu à cet effet, situé derrière la façade amovible, en orientant la zone de contact vers la gauche (schéma H p.10).
3. Remplacez la façade amovible.
4. Appuyez sur Musique > SD. Vous pouvez également appuyer sur  pour naviguer dans le contenu de votre carte SD.

5. Appuyez sur un morceau pour lancer sa lecture.

Note : Appuyez sur la touche  pour modifier certains réglages (audio, répétition, aléatoire).

Lecteur audio Bluetooth

Note : Le Parrot ASTEROID Smart vous permet d'utiliser la fonction téléphonie et streaming audio via Bluetooth avec 2 téléphones différents, sans avoir à déconnecter l'un des 2 appareils.

Vous pouvez utiliser le Parrot ASTEROID Smart pour écouter des fichiers musicaux stockés sur un lecteur audio Bluetooth, si celui-ci supporte le profil A2DP (Advanced Audio Distribution Profile).

Si vous utilisez le lecteur audio pour la 1ère fois, vous devez tout d'abord l'appairer au Parrot ASTEROID Smart. Si le lecteur audio est déjà jumelé au Parrot ASTEROID Smart :

1. Appuyez sur Musique > Bluetooth Audio.
2. Lancez la lecture d'un morceau sur votre lecteur audio.

Commandes

(Audio/Video Remote Control Profile).

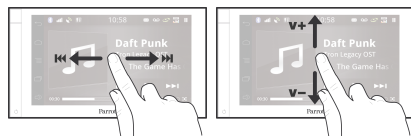

Pendant la lecture d'un fichier musical ou de la radio :

- appuyez sur l'écran pour mettre en pause le morceau ou couper le son de la radio ;
- faites glisser votre doigt vers le haut pour augmenter le volume ;
- faites glisser votre doigt vers le bas pour diminuer le volume.

Pendant la lecture d'un fichier musical (à l'exception des sources audio connectées via un câble jack / jack) :

- faites glisser votre doigt vers la droite pour passer au morceau suivant ;
- faites glisser votre doigt vers la gauche pour passer au morceau précédent.

Note : Si vous utilisez le Parrot Parrot ASTEROID Smart avec un lecteur audio connecté via Bluetooth, ces commandes sont uniquement disponibles si celui-ci supporte le profil AVRCP

Internet

Avertissement: La connexion à Internet via une clé 3G requière une offre d'abonnement auprès d'un opérateur téléphonique. L'utilisation de ce service peut engendrer des frais de roaming importants. Vérifiez les conditions de votre abonnement et votre suivi de consommation auprès de votre opérateur. Parrot décline toute responsabilité concernant les coûts associés.

Connexion avec une clé 3G / 4G

Note : Consultez la section compatibilité du Parrot ASTEROID Smart sur notre site web pour afficher la liste des clés 3G/4G compatibles avec le Parrot ASTEROID Smart.

1. Connectez une clé 3G/4G au Parrot ASTEROID Smart via le câble USB.
> Une pop-up apparaît.
2. Entrez votre code PIN puis appuyez sur VALIDER. Cochez l'option Mémoriser si vous préférez que le code PIN ne vous soit pas demandé à chaque redémarrage du Parrot ASTEROID Smart.

Note: Vous pourrez par la suite modifier ce réglage en sélectionnant Paramètres > Sans fil et réseaux > Réseaux de données mobiles. Parmi les

périphériques de connexion, sélectionnez votre clé 3G/4G, sélectionnez Oublier code PIN > Oublier.

3. Sélectionnez votre APN (Access Point Name) dans la liste proposée. Cette information est disponible dans la documentation fournie avec votre clé 3G/4G. Si votre APN ne figure pas dans la liste, vous pouvez l'ajouter en sélectionnant Paramètres > Sans fil et réseaux > Réseaux de données mobiles.
4. Parmi les périphériques de connexion, sélectionnez votre clé 3G/4G.
5. Sélectionnez Points d'accès > Autre > Points d'accès prédéfinis.
6. Patientez jusqu'à ce que la connexion soit établie. Vous pouvez également appuyer sur la touche ⏪ et naviguer dans les menus pendant que la connexion s'établit.

Partage de connexion 3G via Bluetooth

Si vous disposez d'un téléphone supportant le profil Bluetooth DUN (Dial-Up Networking) ou PAN (Personal Area Network), la connexion via Bluetooth de votre téléphone au Parrot ASTEROID Smart vous permettra de partager la connexion 3G du téléphone.

Note: Consultez la page compatibilité sur notre site web pour vérifier si votre téléphone permet le partage de connexion 3G via Bluetooth et consulter la procédure correspondante : www.parrot.com/fr/compatibility.

1. Connectez votre téléphone au Parrot ASTEROID Smart via Bluetooth.
2. Sur le Parrot ASTEROID Smart, sélectionnez Paramètres > Sans fil et réseaux > Points d'accès personnalisés > Réseaux de données mobiles.
3. Sélectionnez votre APN (Access Point Name) dans la liste proposée puis cochez l'option Sélectionner.
4. Autorisez le partage de connexion sur votre téléphone. Cette procédure diffère selon le modèle de votre téléphone.

Partage de connexion 3G via USB

Note: Consultez la page compatibilité sur notre site web pour vérifier si votre téléphone permet le partage de connexion 3G via USB et consulter la procédure correspondante : www.parrot.com/fr/compatibility.

1. Assurez-vous que le clavier de votre téléphone est déverrouillé puis connectez

le au Parrot ASTEROID Smart en utilisant le câble USB / micro-USB fourni avec votre téléphone. Cette connexion permet également de recharger la batterie de votre téléphone.

2. Sélectionnez votre APN (Access Point Name) dans la liste proposée puis cochez l'option Sélectionner. Vous pourrez par la suite modifier ce réglage en sélectionnant Paramètres > Sans fil et réseaux > Réseaux de données mobiles.
> Une pop-up indiquant l'activation du partage de connexion USB apparaît.

Connexion à un réseau Wi-Fi

Si votre téléphone permet de partager sa connexion 3G via Wi-Fi® ou si un réseau Wi-Fi est disponible à proximité de votre véhicule :

1. Activez cette fonction sur votre téléphone.
2. Dans le menu Paramètres du Parrot ASTEROID Smart, appuyez sur Sans fil et réseaux > Wi-Fi.
3. Activez l'option Wi-Fi.
> La liste des réseaux Wi-Fi s'affiche.
4. Sélectionnez le réseau Wi-Fi généré par votre smartphone.

5. Entrez le mot de passe si nécessaire.

Installer et utiliser les applications

Vous avez la possibilité d'utiliser plusieurs types d'applications avec le Parrot ASTEROID Smart : musique, géolocalisation, aide à la conduite.

Les applications disponibles sont différentes selon le pays d'utilisation. Certaines applications peuvent nécessiter un abonnement.

Le Parrot ASTEROID Smart est multitâches : plusieurs applications peuvent être utilisées en même temps. Vous pouvez par exemple écouter une Webradio et utiliser une application d'aide à la conduite en même temps.

Pour plus d'informations sur l'utilisation des applications disponibles, consultez la page web de l'ASTEROID Market : www.parrotasteroid.com.

Vidéo

Avertissement : La fonction vidéo (en dehors du flux vidéo provenant de la caméra de recul) du Parrot ASTEROID Smart est dangereuse et illégale dans de nombreux Etats si elle est utilisée en cours de conduite. Cette fonction est donc inaccessible pendant que le véhicule est en déplacement. Pour regarder une vidéo sur le Parrot ASTEROID Smart, stationnez votre véhicule en lieu sûr et serrez le frein à main.

Caméra de recul

Si votre véhicule est équipé d'une caméra de recul, vous pouvez utiliser l'écran du Parrot ASTEROID Smart pour visualiser le flux vidéo de cette caméra afin de faciliter vos stationnements en marche arrière. Consultez le schéma d'installation p.4 et la section "Installation d'une caméra de recul" pour plus d'informations sur la connexion de la caméra de recul au Parrot ASTEROID Smart.

Le flux vidéo de la caméra de recul apparaît automatiquement lorsque vous roulez en marche arrière. L'image provenant de la caméra de recul peut paraître inversée.

Note : A tout moment, appuyez sur Video switch pour basculer entre la vidéo provenant de la

caméra de recul et la vidéo provenant d'un iPod connecté via un câble AV/iPod.

Lecture d'une vidéo depuis une source externe

Vous pouvez afficher sur le Parrot ASTERIOD Smart une vidéo provenant d'une source vidéo externe.

Connectez votre source vidéo au Parrot ASTERIOD Smart en utilisant un câble AV (non fourni) (schéma p. 4).

1. Appuyez sur Applications > Entrée vidéo.
2. Lancez la lecture d'une vidéo sur votre source.

Note : A tout moment, appuyez sur Video switch pour basculer entre la vidéo provenant de la caméra de recul et la vidéo provenant d'une source externe connecté via un câble AV/iPod.

Lecture de fichiers vidéo depuis une carte SD

Vous pouvez lire sur le Parrot ASTERIOD Smart les fichiers vidéo enregistrés sur une carte SD. Les fichiers vidéos sur votre carte SD peuvent être au format MP2, MP4, H263, H264, WMV et SPARK.

1. Insérez la carte SD dans l'emplacement prévu à cet effet, situé derrière la façade

amovible (schéma p.5).

2. Appuyez sur Applications > Galerie.
3. Sélectionnez la vidéo en appuyant sur l'icône correspondante.

Utilisation d'un écran branché à la sortie vidéo

Les bornes de sortie vidéo permettent de brancher un écran pour les passagers arrière afin qu'ils puissent visualiser les vidéos enregistrées sur votre carte SD. Consultez le schéma d'installation p.4 pour plus d'informations sur la connexion de l'écran pour les passagers arrière au Parrot ASTERIOD Smart.

Avertissement : N'installez jamais l'écran à un endroit où le conducteur pourrait voir les vidéos pendant la conduite.

En cas de problème

Avant de commencer

Assurez-vous que le message "Au revoir" apparaît bien sur l'écran du Parrot ASTERIOD Smart lorsque vous coupez le contact du véhicule. Consultez la section Vérifier l'installation pour plus d'informations.

Réinitialisez l'appareil. Pour cela, retirez la façade puis utilisez un stylo ou autre objet pointu pour appuyer sur la touche Reset. Appuyez sur le bouton Reset pendant 3 secondes (schéma p.5). Vous pouvez également restaurer les paramètres initiaux, en sélectionnant Paramètres > Paramètres avancés > Confidentialité > Restaurer valeurs d'usine.

Vérifiez que vous avez la dernière mise à jour sur le Parrot ASTERIOD Smart. Pour cela, sélectionnez Paramètres > A propos > Version. Comparez ce numéro de version avec celui indiqué sur la page support du Parrot ASTERIOD Smart.

Problème liés à la fonction téléphonie

Consultez la page compatibilité de notre site web pour vérifier si votre téléphone est compatible avec le Parrot ASTEROID Smart.

Si votre téléphone est indiqué compatible, et si votre Parrot ASTEROID Smart dispose déjà de la dernière mise à jour, supprimez l'appairage entre les 2 appareils sur le Parrot ASTEROID Smart et sur votre téléphone, redémarrez les 2 appareils puis réétablisiez la connexion entre les 2 appareils.

Problèmes liés à la fonction musique

Réinitialisez votre iPod / iPhone avant de le reconnecter au Parrot ASTEROID Smart. Pour réinitialiser un iPod / iPhone (cette procédure n'effacera aucune donnée):

- iPod : appuyer simultanément sur Menu et sur le bouton central jusqu'à ce que l'iPod redémarre.
- iPhone / iPad / iPod touch® : appuyer simultanément sur le bouton On/Off et le bouton Home jusqu'à ce que l'iPhone redémarre. Ne touchez pas l'écran quand le message "Slide to shutdown" apparaît.

Certains problèmes peuvent apparaître si le

périphérique est déjà connecté au Parrot ASTEROID Smart lorsque vous mettez le contact. Réessayez en connectant le périphérique après avoir mis le contact.

Pour plus d'informations

Consultez la FAQ disponible sur la page support du Parrot ASTEROID Smart.

Informations générales

Garantie

Sans préjudice de la garantie légale et de l'application des articles L.211-4, L.211-5 et L.211-12 du code de la consommation et des articles 1641 à 1646 du code civil français, PARROT garantit contractuellement pendant une durée de 12 mois à compter de la date d'achat initial effectué par le consommateur (sauf pièces d'usure garanties 6 mois), que le produit est exempt de défaut de matériaux et de fabrication, sur présentation de la preuve d'achat (date, lieu d'achat, n° de série du produit) au revendeur ou à Parrot. Pendant la durée de garantie contractuelle, le produit défectueux devra être retourné dans son emballage d'origine auprès du service après-vente du revendeur. Après inspection du produit, Parrot procèdera, à son choix, au remplacement ou à l'émission d'un avoir à l'exclusion de tout autre dédommagement.

La garantie ne couvre pas la mise à jour des logiciels inclus dans les produits Parrot avec des téléphones mobiles Bluetooth à des fins de compatibilité, la récupération de données, la détérioration extérieure due à une usure normale du produit, tout dommage causé par

accident, une utilisation anormale ou non autorisée du produit, un produit non Parrot. Parrot n'est pas responsable du stockage, de la perte ou de l'endommagement des données durant le transport ou la réparation. Tout produit s'avérant non défectueux sera retourné à l'expéditeur et les frais de traitement, de vérification et de transport lui seront facturés.

Modifications

Les explications et spécifications contenues dans ce guide utilisateur ne sont fournies qu'à titre d'information et peuvent être modifiées sans notification préalable. Ces informations sont correctes au moment de l'impression et le plus grand soin est apporté lors de leur rédaction afin de vous fournir des informations les plus précises possible.

Cependant, Parrot S.A. ne saurait être tenu responsable, directement ou indirectement, des éventuels préjudices ou pertes de données accidentelles résultant d'une erreur ou omission au sein du présent document. Parrot S.A. se réserve le droit d'amender ou améliorer le produit ainsi que son guide utilisateur sans aucune restriction ou obligation de prévenir l'utilisateur. Dans le cadre de l'attention portée par Parrot S.A. sur l'amélioration de nos

produits, il est possible que le produit que vous avez acheté diffère légèrement de celui décrit au sein du présent document. Dans ce cas, vous pourrez éventuellement trouver une nouvelle version du guide utilisateur au format électronique sur le site www.parrot.com.

Comment recycler ce produit - Déchets d'équipements électriques et électroniques

Le symbole  sur le produit ou sa documentation indique qu'il ne doit pas être éliminé en fin de vie avec les autres déchets ménagers. L'élimination incontrôlée des déchets pouvant porter préjudice à l'environnement ou à la santé humaine, veuillez le séparer des autres types de déchets et le recycler de façon responsable. Vous favoriserez ainsi la réutilisation durable des ressources matérielles. Les particuliers sont invités à contacter le distributeur leur ayant vendu le produit ou à se renseigner auprès de leur mairie pour savoir où et comment ils peuvent se débarrasser de ce produit afin qu'il soit recyclé en respectant l'environnement. Les entreprises sont invitées à contacter leurs fournisseurs et à consulter les conditions de leur contrat de vente. Ce produit ne doit pas

être éliminé avec les autres déchets commerciaux.

Marques déposées

Parrot et les logos Parrot sont des marques enregistrées de PARROT SA en France et dans d'autres pays.

Le nom et le logo *Bluetooth* sont des marques déposées de *Bluetooth*® SIG, Inc. et toute utilisation de ces derniers par Parrot S.A. est faite sous licence.

"Made for iPod / iPhone / iPad" signifie qu'un accessoire électronique a été spécialement conçu pour se connecter, respectivement, avec un iPod, un iPhone ou un iPad et est certifié par le concepteur comme répondant aux normes de performance d'Apple. Apple décline toute responsabilité relative au fonctionnement de ces accessoires ou à leur conformité aux normes réglementaires et de sécurité.

iPad, iPod, iPod Touch et iPhone sont des marques d'Apple, Inc. déposées aux États-Unis et dans d'autres pays.

iPad est une marque d'Apple Inc.

Wi-Fi est une marque déposée de Wi-Fi Alliance.

Le nom « Gracenote », le logo Gracenote, le graphisme Gracenote, la mention « Powered by Gracenote » sont des marques ou des marques déposées de Gracenote aux États-Unis et/ou dans d'autres pays.

Toutes les autres marques de commerce et marques déposées mentionnées dans le présent document sont protégées par Copyright et sont la propriété de leurs propriétaires respectifs.

Déclaration de conformité FCC

Le présent appareil est conforme aux CNR d'Industrie Canada applicables aux appareils radio exempts de licence. L'exploitation est autorisée aux deux conditions suivantes : (1) l'appareil ne doit pas produire de brouillage, et (2) l'utilisateur de l'appareil doit accepter tout brouillage radioélectrique subi, même si le brouillage est susceptible d'en compromettre le fonctionnement.

Copyrights

Identification N. 394 149 496 R.C.S. PARIS

Parrot S.A.

Copyright © 2012 Parrot. Tous droits réservés.

Déclaration de conformité

Parrot SA, 174 quai de Jemmapes, 75010 Paris, France, déclare sous son unique responsabilité que le produit, le Parrot ASTEROID Smart, décrit dans le présent guide utilisateur est en conformité avec les normes techniques IEC/EN 60065: 2002 / A1:2006 / A11: 2008 / A2: 2010 / A12: 2011, EN 300328 v1.8.1, EN 301 489-1 (2008:V1.8.1) et EN 301 489-17 v1.3.2 suivant les dispositions de la directive Radio&Telecommunication 1999/5/EC R&TTE, ainsi qu'avec les exigences de la directive relative à la sécurité 2006/95/EC et de la directive Automobile 72/245/CEE amendée par la directive 2009/19/CE.

<http://www.parrot.com/fr/support/parrot-asteroid-smart/asteroid-smart-ce-conformity-declaration.pdf>

Le présent appareil est conforme aux CNR d'Industrie Canada applicables aux appareils radio exempts de licence. L'exploitation est autorisée aux deux conditions suivantes : (1) l'appareil ne doit pas produire de brouillage, et (2) l'utilisateur de l'appareil doit accepter tout brouillage radioélectrique subi, même si le brouillage est susceptible d'en compromettre

le fonctionnement.

Cet appareil est conforme aux limites d'exposition au rayonnement RF stipulées par la FCC et l'IC pour une utilisation dans un environnement non contrôlé. Les antennes utilisées pour cet émetteur doivent être installées et doivent fonctionner à au moins 20 cm de distance des utilisateurs et ne doivent pas être placées près d'autres antennes ou émetteurs ou fonctionner avec ceux-ci. Les installateurs doivent s'assurer qu'une distance de 20 cm sépare l'appareil (à l'exception du combiné) des utilisateurs.

Guía de utilización rápida



Índice

Antes de comenzar	p.43
Instalación	p.44
Primera utilización	p.48
Teléfono	p.50
Música	p.51
Internet	p.53
Video	p.54
En caso de problema	p.55
Información general	p.56

Antes de comenzar

A propósito de este manual

Con el fin de limitar nuestro consumo de papel y como parte de nuestra actuación lo más responsable y respetuosa posible con el medio ambiente, Parrot prefiere poner en línea los documentos para los usuarios en lugar de imprimirlos.

Este manual simplificado del Parrot ASTEROID Smart se limita por tanto a aportarle las principales instrucciones que le permitirán utilizar el aparato con facilidad. Podrá encontrar más información en la sección Apoyo al cliente de nuestra página web www.parrot.com: manual completo, preguntas frecuentes, softwares didácticos...

Nota: En este manual, se utiliza el término "iPod" para denominar tanto a iPod como a iPhone.

Advertencias

Las funciones que requieran una atención prolongada se deben utilizar únicamente cuando detenido. Su seguridad y la de las demás personas que circulan por la carretera es más importante que las llamadas telefónicas, la música o que las instrucciones del GPS. Sea

responsable: conduzca con prudencia y preste atención a su entorno. Parrot no asumirá ninguna responsabilidad si usted opta por ignorar esta advertencia.

Utilice el Parrot ASTEROID Smart con un nivel de volumen razonable, que deje oír en todo momento los ruidos exteriores mientras conduce.

El Parrot ASTEROID Smart contiene imanes de tipo NdFeB que podrían dañar objetos sensibles a los campos magnéticos (marcapasos, tarjetas de crédito, relojes mecánicos...).

El Parrot ASTEROID Smart dispone de un cable para conectar con el cable ISO, con el fin de detectar si el freno de mano está puesto o no. Este debe conectarse siguiendo las instrucciones de instalación que se describen en el presente documento. Cualquier instalación o conexión incorrecta puede ser peligrosa e ilegal en muchos estados/países. La pantalla situada en el campo de visión del conductor en ningún caso debe reproducir vídeos mientras el vehículo esté en marcha. Esta norma es válida también para cualquier aplicación que no sea de ayuda a la conducción o a la navegación.

Si intenta utilizar una aplicación no específica

de navegación o de ayuda a la conducción mientras conduce, aparecerá un aviso en la pantalla. Para ver un vídeo en la pantalla del Parrot ASTEROID Smart, asegúrese de que el vehículo está detenido en un lugar seguro y de que el freno de mano está puesto.

Actualización del software

Descargue gratis la última actualización del producto en nuestra página web www.parrot.com, sección Apoyo al cliente. Las actualizaciones le permitirán disfrutar de nuevas funciones y mejorar la compatibilidad del producto.

Nota: También puede descargar las actualizaciones del Parrot ASTEROID Smart cuando se conecta a Internet. La disponibilidad de una actualización se indica en la barra de notificación.

Tarjeta SD

Se incluye una tarjeta SD con el Parrot ASTEROID Smart. Esta permite grabar música y ciertas aplicaciones que no se encuentran directamente en el Parrot ASTEROID Smart. Es necesario insertar la tarjeta SD en el Parrot ASTEROID Smart para utilizar las aplicaciones de música a demanda y de navegación.

Interfaz de mando de control al volante

Pronto estará disponible una interfaz de mando de control al volante que le permitirá conectar el kit manos libres Parrot al volante de su vehículo. Con esta interfaz, podrá realizar llamadas telefónicas utilizando los botones de control del mando sin quitar las manos del volante. Consulte nuestro sitio web www.parrot.com para más información.

Instalación

Nota: Le recomendamos que acuda a un profesional para realizar esta instalación, especialmente a alguno de nuestra red de instaladores certificados.

Instrucciones de seguridad

Apague el motor antes de realizar las conexiones.

Nunca instale el Parrot ASTEROID Smart en un lugar con riesgo de causar lesiones al conductor o a alguno de los pasajeros en caso de parada brusca.

Nunca instale el Parrot ASTEROID Smart en un lugar susceptible de interferir con la conducción.

Nunca taladre un panel o el cuadro de mandos sin comprobar antes lo que hay detrás. Asegúrese de no dañar ningún componente electrónico ni ningún cable.

Si utiliza tornillos, asegúrese de que los mismos no entren en contacto con un cable de alimentación eléctrica.

El Parrot ASTEROID Smart está diseñado exclusivamente para funcionar en un vehículo con una batería de 12 V. Si su vehículo (p. e.:

camión) dispone de una batería de 24 V, es necesario utilizar un adaptador de corriente.

Asegúrese de que los cables están alejados de zonas calientes (salidas de calefacción, etc.), de partes móviles (palanca de cambios, etc.) y que no corren el riesgo de enrollarse en la columna de dirección o en la palanca de cambios.

Verifique el buen funcionamiento de los equipamientos del vehículo tras instalar el Parrot ASTEROID Smart.

No instale el Parrot ASTEROID Smart ni ninguno de sus componentes en un lugar donde pueda desplegarse alguno de los airbags del vehículo.

No instale el Parrot ASTEROID Smart en un lugar húmedo o sometido a temperaturas elevadas.

Deje detrás del Parrot ASTEROID Smart un espacio suficiente para permitir la disipación del calor.

Antes de comenzar

Quite la radio de origen del vehículo. Se pueden necesitar llaves de extracción para realizar esta operación.

Compruebe que la conexión entre los

conectores de audio, la alimentación del Parrot ASTEROID Smart y las conexiones del vehículo es posible comparando los dos conectores. Si no fuera posible conectarlos, necesitará utilizar un adaptador ISO para adaptar el Parrot ASTEROID Smart a las conexiones específicas de su vehículo. Consulte la sección Compatibilidad de vehículos en la página de soporte del Parrot ASTEROID Smart para comprobar la necesidad de un cable adaptador.

Compare el conector de la antena del Parrot ASTEROID Smart con el del vehículo. Si se necesita utilizar un adaptador de antena, consulte a un profesional del automóvil para más información.

Nota: Si su antena está amplificada, tiene la posibilidad de alimentarla con el cable ISO incluido con el Parrot ASTEROID Smart.

Instalación con los soportes

1. Afloje los 4 tornillos para retirar el soporte del Parrot ASTEROID Smart.
2. Inserte el soporte de montaje y fíjelo en el habitáculo. Para ello, separe las lengüetas hacia el exterior doblándolas a 90° (esquema A p.7).
3. Instale el Parrot ASTEROID Smart y fije los 4

tornillos (esquema B p.7).

4. Encaje el marco de plástico (esquema C p.8).

Instalación con los tornillos laterales

1. Afloje los 4 tornillos para retirar el soporte del Parrot ASTEROID Smart.
2. Retire los 2 soportes laterales (esquema D p.8).
3. Posicione el Parrot ASTEROID Smart de modo que los dos orificios para los tornillos queden alineados con los orificios para los tornillos del vehículo.
4. Atornille el número de tornillos que requiera su modelo de vehículo. Utilice únicamente los tornillos facilitados.

Instalación del dongle GPS

Instale la mochila GPS en una superficie plana, en una zona libre de obstáculos en el interior del habitáculo.

Los parabrisas térmicos y las lunas con antena integrada pueden interferir con la recepción GPS y reducir la fiabilidad de los datos relacionados con las aplicaciones de navegación.



La antena GPS de la mochila se encuentra del lado en el que se puede leer "Parrot ASTEROID GPS" y donde figura el logo en forma de estrella. Este logo siempre debe quedar orientado hacia el cielo.

Si su vehículo dispone de parabrisas atérmico, instale la mochila GPS en el parabrisas, a la altura de la zona no atérmica. El lado en el que figura el logo en forma de estrella debe pegarse en el parabrisas (esquema F p.9).

Nota: La zona no atérmica del parabrisas puede variar según el modelo de vehículo. Normalmente suele estar a la altura del retrovisor.

Si su vehículo no dispone de parabrisas atérmico, instale la mochila GPS en el cuadro de mandos. El lado en el que figura el logo en forma de estrella debe quedar visible (esquema E p.9).

Para garantizar una buena fijación del soporte:

- Utilice el adhesivo suministrado;
- limpie la superficie de montaje antes de pegar el soporte;
- tras la fijación del soporte, espere unas dos horas sin manipularlo.

Conexión del cable de freno de mano

El cable de freno de mano permite utilizar la función de vídeo del Parrot ASTEROID Smart cuando el freno de mano está puesto. Si este cable no está conectado al cable de señal del freno de mano del vehículo, la función de vídeo no estará disponible en ningún caso.

1. Conecte el alargador del cable de freno de mano incluido con el cable verde del Parrot ASTEROID Smart (con la indicación de freno de estacionamiento "Parking Brake")
2. Localice y pruebe el cable de señal de freno de mano del vehículo. Este cable conecta el freno de mano con el testigo de freno de mano del cuadro de mandos.
3. Pase el alargador del cable de freno de mano (verde) de forma segura desde el Parrot ASTEROID Smart y conéctelo al cable de señal del freno de mano a través de un método adecuado.

Instalación de una cámara de retroceso

Si utiliza el Parrot ASTEROID Smart con una cámara de retroceso (no incluida), el hilo naranja del cable ISO del Parrot ASTEROID Smart permite detectar si su vehículo avanza o

retrocede. Conecte este cable con el cable cuya tensión permite encender las luces traseras para visualizar la señal de vídeo de la cámara de retroceso cuando maniobra marcha atrás.

Conecte también el cable de vídeo de la cámara de retroceso a los conectores Video CAM situados detrás del Parrot ASTEROID Smart.

Instalación del doble micrófono

Se aconseja pasar el cable por la canaleta que está por detrás de la junta de la puerta.

Si el cable pasa por encima de los pedales, asegúrese de que quede bien sujeto.

Advertencia: No pase el cable del micrófono por los sistemas de calefacción, ventilación o climatización o por delante de los airbags laterales.

Asegúrese de que el micrófono quede colocado lo más cerca posible de la cabeza del usuario. La distancia ideal es de 60 cm. Instale el micrófono preferentemente cerca del retrovisor interior.

Oriente el micrófono hacia la boca del usuario.

Conexión del cable ISO

Conecte los conectores de audio y alimentación del vehículo a los conectores del Parrot ASTEROID Smart.

Nota: Utilice los sujetacables suministrados para garantizar la sujeción de los cables a la radio. Introduzca uno de los sujetacables en el lugar previsto para ello, en la parte superior izquierda de la trasera de la radio (ver esquema p.4).

Compruebe la instalación. Para ello, encienda y apague el contacto de su vehículo una vez instalado el Parrot ASTEROID Smart: el mensaje “Adiós” debe aparecer en la pantalla. Si no es así, deberá invertir las posiciones de los hilos rojo y amarillo. El hilo amarillo de la alimentación debe estar conectado a los 12 V permanentes, el hilo rojo a los 12 V después de contacto y el hilo negro a masa. Esta operación se realiza fácilmente invirtiendo los dos terminales del cableado Parrot.

Instalación de los cables USB

Conecte los cables USB al Parrot ASTEROID Smart. Le recomendamos que conecte todos los cables del Parrot ASTEROID Smart, aunque no tenga previsto utilizarlos. Haga salir los

conectores correspondientes de la bandeja o de la guantera. Para ello, puede ser necesario hacer un agujero dentro del salpicadero. Evite utilizar alargadores USB siempre que sea posible.

El cable USB (1.2m - 2A) al que conecta el alargador del iPod debe conectarse obligatoriamente al puerto USB blanco previsto para tal fin. Encontrará la indicación “iPod” en la parte superior del mismo.

Para garantizar una calidad de recepción óptima, no conecte su pendrive 3G directamente al Parrot ASTEROID Smart, utilice un cable USB para instalar el accesorio en el salpicadero (u otra zona despejada).

Protección antirrobo

El frontal extraíble puede separarse del Parrot ASTEROID Smart para disuadir los robos. El Parrot ASTEROID Smart no puede funcionar si se ha retirado el frontal.

Manipule el frontal extraíble con precaución. No lo fuerce ni al instalarlo ni al retirarlo. Guarde el frontal en un lugar seguro y protegido de la luz solar, de temperaturas elevadas y de la humedad.

Para retirar el frontal, deslice hacia abajo la

parte superior del frontal y tire de él suavemente hacia fuera (esquema G p. 10).

Para volver a colocar el frontal en su sitio, coloque primero el lado inferior imantado y presione la parte superior hasta oír un clic.

Primera utilización

Pantalla de inicio

Cuando el Parrot ASTEROID Smart se enciende, accederá a la pantalla de inicio. Los botones de navegación se encuentran en el lado izquierdo de la pantalla.

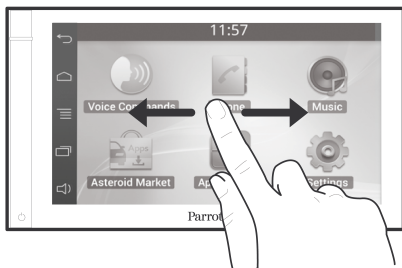

Desplace el dedo por la pantalla hacia la izquierda. Descubrirá más espacio para añadir accesos directos a sus aplicaciones o funciones favoritas.

Toque un icono para acceder a su función correspondiente. Toque por ejemplo el icono Aplicaciones. Accederá a la lista de aplicaciones disponibles en el Parrot ASTEROID Smart. Deslice el dedo por la pantalla hacia arriba para desplazarse por la lista de aplicaciones.

Para volver al menú anterior, pulse . Para volver directamente a la pantalla de inicio, pulse .

Pulse para acceder al menú de contexto correspondiente a la aplicación que se está utilizando. El menú de contexto le permite sobre todo acceder a las funciones suplementarias de la aplicación o modificar determinados ajustes.

Pulse el botón para ver las últimas aplicaciones utilizadas o que están en uso.

Pulse el botón para modificar el volumen. A continuación, desplace el cursor a la izquierda o a la derecha.

Personalización de la pantalla de inicio

Para añadir un acceso directo a una aplicación/función en la pantalla de inicio:

1. Pulse Aplicaciones.
2. Pulse durante 2 segundos el icono de la aplicación que le interese.
3. Desplace el icono hasta la posición deseada.

Para eliminar un acceso directo:

1. Pulse durante 2 segundos el icono que

desea quitar.

2. Desplácelo hacia arriba, hasta el nivel de la indicación Suprimir. Cuando el icono aparezca en rojo, ya puede retirar el dedo.

Modificar los parámetros

Para modificar los parámetros del Parrot ASTEROID Smart, pulse en Aplicaciones y luego en Ajustes. También puede pulsar y luego en Ajustes.

Conectar un teléfono vía Bluetooth

Nota: Consulte la página de compatibilidad de nuestra página web para verificar si su teléfono es compatible con el Parrot ASTEROID Smart y consultar el procedimiento de emparejamiento correspondiente: www.parrot.com/es/compatibility.

Si es la primera vez que utiliza el teléfono con el Parrot ASTEROID Smart, primero deberá emparejar ambos aparatos. Una vez emparejado el teléfono con el Parrot ASTEROID Smart, la conexión entre los dos aparatos será automática en cuanto los dos aparatos estén encendidos y a proximidad con la función *Bluetooth* activada.

1. En el menú Ajustes, pulse Conexiones

inalámbricas y redes > Ajustes de Bluetooth.

2. En caso necesario, active las opciones Bluetooth e Identificable.
3. Active desde su teléfono una búsqueda de periféricos *Bluetooth*® y a continuación seleccione "Parrot ASTEROID Smart".
4. El procedimiento de emparejamiento depende del modelo de teléfono:
 - Si el teléfono le solicita el código PIN *Bluetooth*, introduzca "0000".
 - Si el Parrot ASTEROID Smart y el teléfono muestran dos códigos, compruebe si los códigos son idénticos y confirme o invalide.
 - > La pantalla del Parrot ASTEROID Smart indica "Emparejamiento correcto".

Nota: En algunos teléfonos, deberá autorizar la conexión al Parrot ASTEROID Smart para permitir la conexión automática.

Consulte la guía de usuario de su teléfono para más información.

Conectar dos teléfonos

Para activar el modo que permite la conexión de dos teléfonos:

1. Pulse Teléfono.
2. Pulse , y luego en Bluetooth.
3. Pulse Opciones.
4. Active la opción Telefonía multipuntos.

Cuando el Parrot ASTEROID Smart se enciende, éste intenta establecer la conexión con todos los teléfonos emparejados y presentes en el vehículo. Si hay más de 2 teléfonos emparejados presentes en el vehículo, se establece la conexión con los 2 teléfonos cuyo emparejamiento sea más antiguo.

Cuando hay 2 teléfonos conectados al Parrot ASTEROID Smart, uno se considera como teléfono activo y el otro como teléfono secundario. Por defecto, el teléfono activo se corresponde con el teléfono cuyo emparejamiento con el Parrot ASTEROID Smart sea más antiguo.

Tiene la posibilidad de recibir llamadas procedentes del teléfono activo y del teléfono secundario.

La agenda del teléfono activo es la única que estará disponible en el Parrot ASTEROID Smart. Sólo se pueden realizar llamadas desde el teléfono activo. No obstante, podrá cambiar fácilmente de un teléfono conectado a otro. Para ello:

1. Pulse Teléfono.
2. Pulse , y luego en Teléfono.
3. Seleccione el teléfono activo.

Sincronización de la agenda del teléfono

En la mayoría de teléfonos *Bluetooth*, la agenda se sincroniza automáticamente con la memoria del sistema. Cada vez que modifique la agenda, la sincronización se reiniciará automáticamente en la próxima conexión.

Advertencia: Los contactos guardados en la memoria del teléfono son los únicos que se sincronizan con el Parrot ASTEROID Smart. Si sus contactos están guardados en la memoria de la tarjeta SIM, deberá pasarlos a la memoria del teléfono. Consulte el manual del usuario de su teléfono para más información.

Nota: En algunos teléfonos, deberá autorizar el acceso del Parrot ASTEROID Smart a sus contactos para permitir la sincronización. Consulte el manual del usuario de su teléfono

para más información.

La sincronización automática está limitada a 5.000 contactos (o números de teléfono) por cada teléfono emparejado.

Teléfono

Recibir una llamada

Las llamadas entrantes se anuncian con un mensaje de voz. El nombre del contacto será anunciado si su número está memorizado en la agenda del teléfono conectado al Parrot ASTEROID Smart.

- Si desea aceptar esa llamada, pulse el botón verde que aparece en la pantalla. Después, pulse el botón rojo de la pantalla para acabar la comunicación.
- Si desea rechazar esa llamada, pulse el botón rojo que aparece en la pantalla.

Hacer una llamada por reconocimiento de voz

Puede hacer una llamada por reconocimiento de voz directamente después de sincronizar la agenda del teléfono. El Parrot ASTEROID Smart reconocerá automáticamente el contacto de su agenda al que desea llamar.

1. Seleccione Comandos Vocales > Contactos para iniciar el proceso de reconocimiento de voz.
> El Parrot ASTEROID Smart le pedirá el nombre del contacto al que desea llamar.

2. Diga el nombre del contacto seguido del tipo de número (“OFICINA”, “MÓVIL”...) si el contacto tiene varios números.

> La llamada a ese contacto se hará automáticamente si la instrucción de voz ha sido comprendida.

> En caso contrario, el sistema manos libres emitirá un mensaje de confirmación. Confirme diciendo “SÍ”, “LLAMA” o “LLAMAR”.

Nota: En cualquier momento, puede pulsar el botón  de la pantalla para anular el procedimiento de llamada.

Música

Nota: Es posible que tarde unos minutos en cargar la primera vez que conecte un dispositivo de audio (iPod/ USB/SD) al Parrot ASTEROID Smart, particularmente en caso de dispositivos con gran capacidad y que contienen una cantidad importante de archivos de música. Este tiempo de carga permite que las canciones estén accesibles con el reconocimiento de voz.

Utilización del reconocimiento de voz musical

El reconocimiento de voz y la función de reconocimiento de voz musical le permite seleccionar los artistas o los álbumes que desea escuchar. Esta función se encuentra disponible cuando utiliza el Parrot ASTEROID Smart con un dispositivo tipo iPod/USB/SD, o si utiliza una aplicación musical compatible con esta función.

1. Seleccione Comandos Vocales > Música.
2. Pronuncie el nombre del artista o del álbum que desea escuchar cuando el Parrot ASTEROID Smart se lo indique.

> La lista de fuentes de audio conectadas al Parrot ASTEROID Smart y de aplicaciones de música compatibles con la función de

reconocimiento de voz que contienen el artista/álbum elegido se muestran en pantalla.

Nota: Compruebe los nombre de artistas y álbumes en los tags (metadatos) de sus archivos musicales. Estos pueden diferir de los mostrados en el título de su canción.

Radio

Para seleccionar una frecuencia:

1. Pulse Música > Radio.
2. Mueva el cursor hacia la izquierda o hacia la derecha para seleccionar una frecuencia.

Para obtener la lista de todas las emisoras disponibles, pulse el botón  y pulse Nuevo escaneado > OK.

Para memorizar una emisora, pulse el botón  y seleccione la opción Añadir a favoritos.

Para acceder a las emisoras memorizadas, pulse el botón  y pulse Modo > Favoritos.

Nota: El número de emisoras memorizables es ilimitado.

Utilización con un iPod

1. Conecte el iPod al cable iPod.
2. Seleccione Música > iPod. También puede pulsar en Explorar para navegar por el contenido de su iPod.
3. Pulse sobre la canción para iniciar la reproducción.

Nota: Pulse el botón  para modificar determinados ajustes (audio, repetición, aleatoria).

Memoria USB

El Parrot ASTEROID Smart es compatible con la mayoría de memorias USB/reproductores de MP3/discos duros externos. No existe ninguna restricción sobre la capacidad de los dispositivos de memoria USB. Los archivos de música de su memoria SD pueden estar en formato MP3, AAC, WAV, OGG o WMA.

1. Conecte su dispositivo USB al cable USB.
2. Seleccione Música > USB. También puede pulsar en Explorar para navegar por el contenido de su dispositivo USB.
3. Pulse sobre la canción para iniciar la reproducción.

Tarjeta SD

La capacidad de la tarjeta SD no debe superar los 32 Gb. Los archivos de música de su tarjeta SD pueden estar en formato MP3, AAC, WAV, OGG o WMA.

Nota: Extraiga la tarjeta SD introduciendo la uña en la ranura.

1. Inserte la tarjeta SD en el alojamiento previsto para ello situado en el lado derecho de la pantalla (esquema H p.10).
2. Seleccione Música > SD. También puede pulsar en Explorar para navegar por el contenido de su tarjeta SD.
3. Pulse sobre la canción para iniciar la reproducción.

Utilización con un lector de audio Bluetooth

Nota: El Parrot ASTEROID Smart le permite utilizar la función de telefonía y streaming audio a través de Bluetooth con 2 teléfonos diferentes, sin que sea necesario desconectar alguno de los 2 aparatos.

Puede utilizar el Parrot ASTEROID Smart para escuchar archivos de música almacenados en un reproductor de audio Bluetooth, si éste soporta el perfil A2DP (Advanced Audio

Distribution Profile). Si utiliza el reproductor de audio por primera vez, primero tendrá que emparejarlo con el Parrot ASTEROID Smart. Si el reproductor de audio ya está emparejado con el Parrot ASTEROID Smart:

1. Seleccione Música > Audio Bluetooth.
2. Active la reproducción de una canción en su reproductor de audio.

Mandos

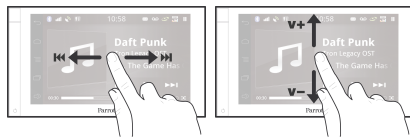

Mientras se está reproduciendo un archivo de música o de radio:

- toque la pantalla para poner la canción en pausa o para interrumpir el sonido de la radio;
- deslice el dedo hacia arriba para subir el volumen;
- deslice el dedo hacia abajo para bajar el volumen.

Mientras se está reproduciendo un archivo de música (a excepción de las fuentes de audio conectadas por cable jack/jack):

- deslice el dedo hacia la derecha para pasar a la canción siguiente;
- deslice el dedo hacia la izquierda para pasar a la canción anterior.

Nota: Si instala el Parrot Parrot ASTEROID Smart con un reproductor de audio conectado por Bluetooth, estos mandos estarán disponibles únicamente si este soporta el perfil AVRCP (Audio/Video Remote Control Profile).

Internet

Advertencia: La conexión a Internet a través de un dispositivo 3G/4G requiere un contrato con un operador de telefonía. La utilización de este servicio puede generar costes de roaming importantes. Compruebe las condiciones de su contrato y haga un seguimiento de su consumo con su operador. Parrot declina cualquier responsabilidad derivada de los costes asociados.

Conexión con un dispositivo 3G/4G

Nota: Consulte la sección de compatibilidad del Parrot ASTEROID Smart en nuestra página web para ver la lista de dispositivos 3G compatibles con el Parrot ASTEROID Smart.

1. Conecte un dispositivo 3G/4G al Parrot ASTEROID Smart a través del cable USB.
> Aparecerá una ventana emergente (pop-up).
2. Introduzca su código PIN y pulse VALIDAR. Marque la opción Memorizar si prefiere que no se le pida el código PIN cada vez que se encienda el Parrot ASTEROID Smart.

Nota: Más adelante, podrá modificar este ajuste

seleccionando Ajustes > Inalámbrico y redes > Ajustes de redes móviles. En los dispositivos de conexión, seleccione su dispositivo 3G/4G, seleccione Ignorar código PIN y después Ignorar.

3. Seleccione su APN (Access Point Name) en la lista que aparece. Esta información se encuentra disponible en la documentación facilitada con su dispositivo 3G/4G. Si su APN no figura en la lista, puede añadirlo seleccionando Ajustes > Conexiones inalámbricas y redes > Mobile data networks.
4. En los dispositivos de conexión, seleccione su dispositivo 3G/4G.
5. Seleccione Puntos de acceso > Otro > Puntos de acceso predefinidos.
6. Espere a que se haya establecido la conexión. También puede pulsar el botón  y navegar por los menús mientras se establece la conexión.

Conexión vía Bluetooth

Si su teléfono soporta el perfil *Bluetooth DUN* (Dial-Up Networking) o PAN (Personal Area Network), la conexión vía *Bluetooth* del teléfono con el Parrot ASTEROID Smart le permitirá compartir la conexión 3G del

teléfono.

Nota: Consulte la sección de compatibilidad del Parrot ASTEROID Smart en nuestra página web para ver la lista de dispositivos 3G compatibles con el Parrot ASTEROID Smart.

1. Autorice compartir la conexión en su teléfono. Este procedimiento puede diferir según el modelo de móvil.
2. Conecte el teléfono al Parrot ASTEROID Smart vía *Bluetooth*.
3. En el Parrot ASTEROID Smart, seleccione Ajustes > Conexiones inalámbricas y redes > Mobile data networks.
4. Seleccione su APN (Access Point Name) en la lista que aparece y marque la opción Seleccionar.

Compartir una conexión 3G vía USB

Nota: Consulte la página de compatibilidad en nuestra web para comprobar si su teléfono permite compartir la conexión 3G vía USB y consultar el procedimiento correspondiente: www.parrot.com/es/compatibility.

1. Asegúrese de que el teclado de su teléfono está desbloqueado y después conéctelo al Parrot ASTEROID Smart

utilizando un cable USB/micro-USB. Esta conexión también permite recargar la batería del teléfono.

2. Seleccione su APN (Access Point Name) en la lista que aparece y marque la opción Seleccionar. Más adelante, podrá modificar este ajuste seleccionando Ajustes > Conexiones inalámbricas y redes > Mobile data networks.
> Aparecerá una ventana emergente (pop-up) indicando la activación de la conexión compartida vía USB.

Nota: Consulte la guía de usuario de su teléfono para más información.

Conexión a una red Wi-Fi

Si su teléfono permite compartir su conexión 3G vía Wi-Fi® o si hay una red Wi-Fi disponible a proximidad de su vehículo:

1. Active esta función en el teléfono.
2. En el menú Ajustes del Parrot ASTEROID Smart, pulse Conexiones inalámbricas y redes > Wi-Fi.
3. Active la opción Wi-Fi.
4. Pulse Ajustes de Wi-Fi.
> Aparecerá la lista de las redes Wi-Fi.

5. Seleccione la red Wi-Fi generada por su smartphone.

6. Introduzca la contraseña en caso necesario.

Utilizar las aplicaciones

Puede utilizar varios tipos de aplicaciones con el Parrot ASTEROID Smart : música, geolocalización, ayuda a la conducción, navegación embarcada y puntos de interés conectados. Las aplicaciones disponibles son diferentes según el país de utilización.

Algunas aplicaciones pueden necesitar una suscripción.

El Parrot ASTEROID Smart es multitarea: se pueden utilizar varias aplicaciones a la vez. Por ejemplo, puede escuchar una Radio por internet mientras utiliza una aplicación de ayuda a la conducción.

Para más información sobre la utilización y la instalación de las aplicaciones disponibles, consulte la página web del soporte del ASTEROID Market : www.parrotasteroid.com

Video

Advertencia : La función video del Parrot ASTEROID Smart es peligrosa e ilegal en la mayoría de los países si la utiliza durante la conducción. Por lo tanto, esta función solo está disponible cuando el vehículo esté parado. Para ver un video en el Parrot ASTEROID Smart, estacione su vehículo y ponga su freno de mano.

Cámara de retroceso

Si su vehículo está equipado con cámara de retroceso, puede utilizar la pantalla del Parrot ASTEROID Smart para visualizar el flujo de vídeo de esta cámara y facilitar así los estacionamientos marcha atrás. Consulte el esquema de instalación p.4 y la sección "Instalación de una cámara de retroceso" para más información sobre la conexión de la cámara de retroceso al Parrot ASTEROID Smart.

El flujo de vídeo de la cámara de retroceso aparece automáticamente cuando se maniobra marcha atrás. La imagen procedente de la cámara de retroceso puede aparecer invertida.

Nota: En todo momento puede pulsar en Video switch para cambiar del video procedente de la cámara de retroceso al video procedente de un iPod conectado a través de un cable AV/iPod.

Lectura de vídeos desde una fuente externa

El Parrot ASTEROID Smart permite la visualización de vídeo procedente de una fuente de vídeo externa.

Conecte su fuente de vídeo al Parrot ASTEROID Smart utilizando un cable AV (no incluido) (esquema p. 4).

1. Pulse en Aplicaciones > Entrada de vídeo.
2. Reproduzca el vídeo en su fuente.

Nota: En todo momento puede pulsar en Video switch para cambiar del vídeo procedente de la cámara de retroceso al vídeo procedente de una fuente externa conectada a través de un cable AV/iPod.

Lectura de vídeos desde una tarjeta SD

Puede leer en el Parrot ASTEROID Smart los archivos de vídeo grabados en una tarjeta SD. Los archivos de vídeo de la tarjeta SD pueden estar en formato MP2, MP4, H263, H264, WMV y SPARK.

1. Introduzca la tarjeta SD en el alojamiento previsto para ello (esquema H p.10).
2. Pulse en Aplicaciones > Galería.
3. Seleccione el vídeo pulsando sobre el

icono correspondiente.

Pantalla conectada a la salida de vídeo

Las conexiones de salida de vídeo permiten conectar una pantalla para los pasajeros de las plazas traseras y que estos vean vídeos grabados en su tarjeta SD. Consulte el esquema de instalación p.4 para más información sobre la conexión de la pantalla para los pasajeros de las plazas traseras al Parrot ASTEROID Smart.

Advertencia: Nunca instale la pantalla en un lugar donde el conductor pueda ver los vídeos mientras conduce.

En caso de problema

Antes de comenzar

Asegúrese de que aparece el mensaje “Adiós” en la pantalla del Parrot ASTEROID Smart al quitar el contacto del vehículo. Consulte la sección Comprobar la instalación para más información.

Reinicie el equipo. Para ello, saque el frontal y utilice un bolígrafo u otro objeto puntiagudo para presionar el botón Reset. Presione el botón Reset durante 3 segundos (esquema p.5) . También puede restaurar los parámetros iniciales seleccionando Ajustes > Parámetros avanzados > Privacidad > Restablecer datos de fábrica.

Compruebe que tiene instalada la última actualización en el Parrot ASTEROID Smart. Para ello, seleccione Ajustes > Acerca de > Versión de software. Compare este número de versión con el indicado en la página de soporte del Parrot ASTEROID Smart en nuestra página web www.parrot.com.

Problemas relacionados con la función de telefonía estén accesibles por reconocimiento de voz.

Compruebe la compatibilidad de su teléfono con el Parrot ASTEROID Smart. Encontrará la lista de compatibilidad del Parrot ASTEROID Smart en nuestra página web www.parrot.com, sección Soporte y Descarga.

Si su teléfono aparece como compatible, es posible que tenga que actualizar su Parrot ASTEROID Smart. Encontrará el procedimiento de actualización del Parrot ASTEROID Smart en nuestra página web www.parrot.com, sección Soporte y Descarga.

Si su teléfono aparece como compatible y el Parrot ASTEROID Smart ya cuenta con la última actualización, elimine, en el Parrot ASTEROID Smart y en el teléfono, el emparejamiento entre los 2 aparatos y vuelva después a establecer la conexión entre ambos.

Problemas relacionados con la función de música

La primera vez que conecte su periférico de audio (USB / SD / iPod) al Parrot ASTEROID Smart el proceso puede tardar varios minutos, sobre todo si se trata de periféricos con gran capacidad y que contengan una cantidad importante de archivos de música. Este tiempo de carga permitirá después que las canciones

Reinicie el iPod / iPhone® antes de volverlo a conectar al Parrot ASTEROID Smart. Para reiniciar un iPod / iPhone (el proceso no borrará ningún dato):

- iPod: pulse simultáneamente Menu y el botón central hasta que el iPod se reinicie.
- iPhone / iPad / iPod touch®: pulse simultáneamente el botón On/Off y el botón Home hasta que el iPhone se reinicie. No toque la pantalla cuando aparezca el mensaje "Slide to shutdown".

Pueden surgir algunos problemas si el dispositivo ya está conectado al Parrot ASTEROID Smart cuando se pone el contacto. Pruebe de nuevo conectando el dispositivo una vez puesto el contacto.

Para más información

Consulte la página de soporte del Parrot ASTEROID Smart en nuestra página web www.parrot.com.

Información general

Garantía

Sin perjuicio de la garantía legal, el producto tienen una garantía contractual de 12 meses desde la fecha de compra inicial efectuada por el usuario, que cubre cualquier defecto de materiales y de fabricación presentando la prueba de compra (ticket de caja, factura) al distribuidor. Mientras esté vigente la garantía contractual, el producto defectuoso deberá ser devuelto en su embalaje original al servicio posventa del distribuidor. PARROT procederá, a su elección, a la sustitución o la emisión de un abono con exclusión de cualquier otra compensación. La garantía no cubre la pérdida de datos, los daños causados por accidente, un uso anormal o no autorizado del producto o un producto que no sea Parrot. Parrot no se responsabiliza del almacenaje, pérdida o deterioro de los datos durante el transporte o la reparación. Cualquier producto considerado no defectuoso será devuelto al remitente y le serán facturados los gastos de gestión, de comprobación y de transporte.

Modificaciones

Las explicaciones y especificaciones contenidas en este manual son meramente informativas y pueden ser modificadas sin previo aviso. Se consideran correctas en el momento de enviar la publicación a imprenta. Este manual se ha redactado con el máximo cuidado, con el fin de proporcionarle una información precisa. Sin embargo, Parrot no asume responsabilidad alguna por las consecuencias derivadas de los errores u omisiones que pueda haber en el manual, ni por los daños o pérdidas accidentales de datos que se produzcan como consecuencia directa o indirecta del uso de la información aquí contenida. Parrot se reserva el derecho a modificar o mejorar el diseño del producto o el manual de usuario sin restricciones y sin la obligación de notificárselo a los usuarios. En aras de actualizar y mejorar nuestros productos, es posible que el producto que usted haya adquirido sea ligeramente distinto al modelo que se describe en este manual. En tal caso, tiene a su disposición una versión más reciente de este manual en formato electrónico en la página web de Parrot: www.parrot.com.

Eliminación correcta de este producto

(material eléctrico y electrónico de descarte)

La presencia de esta marca en el producto o en el material informativo que lo acompaña, indica que al finalizar su vida útil no deberá eliminarse junto con otros residuos domésticos. Para evitar los posibles daños al medio ambiente o a la salud humana que representa la eliminación incontrolada de residuos, separe este producto de otros tipos de residuos y reciclelo correctamente para promover la reutilización sostenible de recursos materiales. Los usuarios particulares pueden contactar con el establecimiento donde adquirieron el producto, o con las autoridades locales pertinentes, para informarse sobre cómo y dónde pueden llevarlo para que sea sometido a un reciclaje ecológico y seguro. Los usuarios comerciales pueden contactar con su proveedor y consultar las condiciones del contrato de compra. Este producto no debe eliminarse mezclado con otros residuos comerciales.

Marcas registradas

Parrot y los logos Parrot son marcas registradas de PARROT SA en Francia y en otros países.

El nombre y el logo Bluetooth son marcas

registradas de Bluetooth® SIG, Inc. que Parrot S.A. utiliza bajo licencia.

“Made for iPod / iPhone / iPad” significa que un aparato electrónico fue especialmente diseñado para conectarse a un iPod, un iPhone o un iPad, respectivamente, y fue certificado por un desarrollador con el fin de satisfacer los resultados estándares de Apple. Apple no es responsable del funcionamiento de este dispositivo o de su conformidad con las normas de seguridad y regulatorios.

iPad, iPod, iPod Touch e iPhone son marcas de Apple, Inc. registradas en Estados Unidos y en otros países.

iPad es una marca de Apple Inc.

Wi-Fi es una marca registrada de Wi-Fi Alliance.

Gracernote®, el logo y el logotipo de Gracernote, y el logo “Powered by Gracernote” son marcas registradas o marcas comerciales de Gracernote, Inc. en Estados Unidos y/o en otros países.

El resto de marcas comerciales y marcas registradas citadas en el presente documento están protegidas por Copyright y pertenecen a sus propietarios respectivos.

Declaración de conformidad

Parrot SA, 174 quai de Jemmapes, 75010 Paris, France, declara bajo su única responsabilidad que el producto Parrot ASTEROID Smart descrito en la presente guía del usuario cumple las normas técnicas IEC/EN 60065: 2002 / A1:2006 / A11: 2008 / A2: 2010 / A12: 2011, EN 300328 v1.8.1, EN 301 489-1 (2008:V1.8.1) y EN 301 489-17 v1.3.2 según las disposiciones de la directiva sobre equipos de radio y telecomunicaciones 1999/5/EC R&TTE, así como con las exigencias de la directiva relativa a la seguridad 2006/95/EC y de la directiva sobre automóviles 72/245/CEE modificada por la directiva 2009/19/CE.

Copyrights

Identification N. 394 149 496 R.C.S. PARIS

Parrot S.A.

Copyright © 2012 Parrot.

Bedienungsanleitung



Inhalt

Bevor Sie beginnen	p.59
Installation	p.60
Erste Nutzung	p.64
Telefon	p.66
Musik	p.67
Internet	p.69
Video	p.71
Bei Problemen	p.72
Allgemeine Hinweise	p.73

Bevor Sie beginnen

Zu diesem Leitfaden

Wir wollen unseren Papierverbrauch einschränken und so verantwortungsbewusst und umweltfreundlich wie möglich handeln. Daher zieht Parrot es vor, Dokumente für die Benutzer im Internet zu veröffentlichen, anstatt sie auszudrucken. Diese vereinfachte Anleitung des Parrot ASTEROID Smart beschränkt sich daher auf die wichtigsten Anweisungen, damit Sie dieses Gerät leicht benutzen können. Weitere Angaben finden Sie im Bereich Support auf unserer Website www.parrot.com: Vollständige Anleitung, häufige Fragen, Lernsoftware...

Hinweis: Aus Gründen der besseren Leserlichkeit werden der iPod® und das iPhone® (im Musikmodus) in dieser Anleitung als „iPod“ bezeichnet. Kompatible Telefone oder Tablet-Computer werden als „Smartphone“ bezeichnet.

Update der Software

Das letzte Update Ihres Parrot ASTEROID Smart können Sie kostenlos von unserer Website www.parrot.com aus dem Bereich Support herunterladen (und sich gleichzeitig

über das Update-Verfahren informieren). Dank dieser Updates können Sie neue Funktionen nutzen und die Kompatibilität des Parrot ASTEROID Smart verbessern.

Sie können Aktualisierungen auch herunterladen wenn das Parrot ASTEROID Smart mit dem Internet verbunden ist. Die Verfügbarkeit wird in der Informationsleiste angezeigt.

Warnhinweise

Funktionen, die Ihre Aufmerksamkeit für längere Zeit in Anspruch nehmen, dürfen nur bei stehendem Fahrzeug ausgeführt werden. Ihre eigene Sicherheit und die der anderen Verkehrsteilnehmer hat Vorrang vor Telefonanrufen, Musik oder Anwendungen zur Fahrhilfe. Seien Sie verantwortungsvoll: Fahren Sie vorsichtig und achten Sie auf Ihre Umgebung. Parrot übernimmt keinerlei Haftung, falls Sie beschließen, diese Warnung zu ignorieren.

Über die Handbrems-Signalleitung des ISO-Kabels vom Parrot ASTEROID Smart kann erkannt werden, ob die Handbremse eingerastet ist oder nicht. Der Anschluss muss entsprechend der in diesem Dokument beschriebenen Einbauanleitung erfolgen. Ein

nicht richtiger Einbau oder eine nicht richtige Verbindung kann eine Gefahr darstellen und in vielen Staaten/Ländern gesetzeswidrig sein. Während der Fahrt darf das Display im Sichtfeld des Fahrers auf keinen Fall Videos wiedergeben. Dies gilt ebenso für jegliche Web-Anwendungen.

Wenn Sie während der Fahrt versuchen, eine Anwendung aufzurufen, die nicht der Navigation oder der Fahrhilfe dient, erscheint auf dem Display eine Warnung. Um auf dem Display des Parrot ASTEROID Smart ein Video anzuschauen, vergewissern Sie sich, dass das Fahrzeug an einem sicheren Ort steht und die Handbremse eingearbeitet ist.

Nutzen Sie den Parrot ASTEROID Smart in einer vernünftigen Lautstärke, so dass Sie jederzeit während der Fahrt auch noch Außengeräusche wahrnehmen können.

Der Parrot ASTEROID Smart enthält Magneten des Typs NdFeB, die empfindliche Gegenstände innerhalb von Magnetfeldern beschädigen können (Schrittmacher, Kreditkarten, mechanische Uhren, etc.).

Steuerungsschnittstelle

Eine Steuerungsschnittstelle am Lenkrad

bietet die Möglichkeit, die Steuerung am Lenkrad Ihres Fahrzeugs mit der Parrot Freisprechanlage zu verbinden. Dank dieser Schnittstelle (verfügbar im 1. Halbjahr 2012) können Sie über die Steuerungstasten an Ihrem Lenkrad einen Anruf tätigen, ohne die Hände vom Steuer zu nehmen. Weitere Informationen finden Sie auf unserer Website www.parrot.com.

Installation

Hinweis: Wir empfehlen, sich für die Installation an einen Fachmann zu wenden, insbesondere an eine Person aus dem Netz der zugelassenen Installateure.

Sicherheitshinweise

Schalten Sie vor dem Herstellen von Anschlüssen den Motor aus.

Installieren Sie den Parrot ASTEROID Smart niemals an einem Ort, wo er den Fahrer oder einen Beifahrer im Falle einer Notbremsung verletzen könnte.

Installieren Sie den Parrot ASTEROID Smart niemals an einem Ort, wo er beim Fahren stören könnte.

Bohren Sie niemals in eine Wand oder das Armaturenbrett, ohne vorher zu überprüfen, was sich dahinter befindet. Vergewissern Sie sich, dass Sie niemals einen elektronischen Bestandteil oder ein Kabel beschädigen.

Wenn Sie Schrauben verwenden, stellen Sie sicher, dass sie nie mit einem elektrischen Kabel in Kontakt gelangen.

Der Parrot ASTEROID Smart ist ausschließlich zur Verwendung in einem Fahrzeug mit einer

12V-Batterie vorgesehen. Wenn Ihr Fahrzeug (z.B. LKW) eine 24V-Batterie hat, benötigen Sie einen Spannungserniedriger.

Vergewissern Sie sich, dass die Kabel nicht in der Nähe von Wärmequellen (z.B. Heizungsanschlüssen) oder beweglichen Teilen (z.B. Schalthebel) installiert sind und sich auch nicht um die Lenksäule oder den Schalthebel verwickeln können.

Überprüfen Sie den korrekten Betrieb der Einrichtungen des Fahrzeugs nach der Installation des Parrot ASTEROID Smart.

Installieren Sie den Parrot ASTEROID Smart oder einen seiner Bestandteile nicht an einem Ort, wo sich einer der Airbags des Fahrzeugs ausbreiten könnte.

Installieren Sie den Parrot ASTEROID Smart nicht an einem Ort, der feucht ist oder hohen Temperaturen ausgesetzt ist.

Lassen Sie hinter dem Parrot ASTEROID Smart genügend Raum, damit die Wärme entweichen kann.

Vorbemerkung

Entfernen Sie das Original-Autoradio aus Ihrem Auto. Dieser Vorgang kann die Verwendung von Ausbauschlüsseln erfordern.

Überprüfen Sie, ob die Verbindung zwischen den Audiosteckern, der Stromversorgung des Parrot ASTEROID Smart und der Anschlusstechnik Ihres Fahrzeugs möglich ist, indem Sie die beiden Stecker vergleichen. Wenn diese Verbindung nicht möglich ist, müssen Sie einen ISO-Adapter verwenden, um den Parrot ASTEROID Smart an die spezifischen Anschlüsse Ihres Fahrzeugs anzupassen. Schauen Sie auf der Support-Seite unter "Kompatibilität Fahrzeuge" des Parrot ASTEROID Smart, um die Notwendigkeit eines Adapterkabels zu überprüfen.

Vergleichen Sie den Antennenstecker des Parrot ASTEROID Smart und denjenigen Ihres Fahrzeugs. Sollte die Verwendung eines Antennenadapters erforderlich sein, wenden Sie sich bitte für weitere Informationen an einen Automobil-Experten.

Hinweis: Wenn Ihre Antenne verstärkt ist, können Sie sie über ein ISO-Kabel versorgen, das mit Ihrem Parrot ASTEROID Smart mitgeliefert wird.

Installation mit den Halterungen

1. Lösen Sie die 4 Schrauben, um die Halterung des Parrot ASTEROID Smart zu entfernen.
2. Fügen Sie das Montagegestell ein und

befestigen Sie es im Fahrerraum. Biegen Sie dafür die Laschen um 90° nach außen (Abbildung A S.7).

3. Installieren Sie den Parrot ASTEROID Smart und befestigen Sie die 4 Schrauben (Abbildung B S.7).
4. Klipsen Sie den Plastikrahmen an (Abbildung C S.8).

Installation mit Seitenschrauben

1. Lösen Sie die 4 Schrauben, um das Gestells des Parrot ASTEROID Smart zu entfernen.
2. Entfernen Sie die 2 Seitengestelle (Abbildung D S.8).
3. Bringen Sie den Parrot ASTEROID Smart so an, dass die Schraubenlöcher nach den Schraubenlöchern des Fahrzeugs ausgerichtet sind.
4. Befestigen Sie so viele Schrauben, wie für das Modell Ihres Fahrzeugs erforderlich sind. Verwenden Sie nur die mitgelieferten Schrauben.

Installation des GPS-Empfängers

Befestigen Sie den GPS-Dongle im Inneren der Fahrgastzelle auf einer ebenen Oberfläche in einem Bereich ohne Hindernisse.

Die athermischen Windschutzscheiben und Fensterscheiben, mit integrierter Antenne, können mit dem GPS-Empfang interferieren und die Zuverlässigkeit, der mit den Navigationsanwendungen verbundenen Informationen, beeinträchtigen.



Die GPS-Antenne des Empfängers befindet sich auf der Seite, wo "Parrot ASTEROID GPS" steht und sich das sternförmige Logo befindet. Dieses Logo muss immer zum Himmel zeigen.

Wenn Ihr Fahrzeug eine athermische Windschutzscheibe hat, befestigen Sie den GPS-Dongle auf der Höhe des nicht-athermischen Bereichs an der Windschutzscheibe. Die Seite, auf der sich das sternförmige Logo befindet, muss auf die Windschutzscheibe geklebt werden (Abbildung F 5.9).

Hinweis: Wo sich der nicht-athermische Bereich der Windschutzscheibe befindet, hängt vom

Modell Ihres Fahrzeugs ab. Er befindet sich im Allgemeinen auf der Höhe des Rückspiegels.

Wenn Ihr Fahrzeug keine athermische Windschutzscheibe hat, befestigen Sie den GPS-Dongle am Armaturenbrett. Die Seite, auf der sich das sternförmige Logo befindet, muss sichtbar sein (Abbildung E 5.9).

Für die ordnungsgemäße Befestigung der Halterung wie folgt vorgehen:

- Verwenden Sie unbedingt den mit dem Parrot ASTEROID Smart mitgelieferte ISO-Kabel;
- Die Montagefläche vor dem Aufkleben der Halterung reinigen;
- Nach der Befestigung der Halterung ca. 2 Stunden warten.

Anschluss an die Handbremse

Mit dem Anschlusskabel zur Handbremse, kann die Video-Funktion des Parrot ASTEROID Smart, nur bei angezogener Handbremse genutzt werden. Wenn dieses Kabel nicht an das Signalkabel der Handbremse Ihres Fahrzeugs angeschlossen ist, ist die Video-Funktion in keinem Fall verfügbar.

1. Schließen Sie das Handbrems-

Anschlusskabel (grün) an das grüne Kabel des Parrot ASTEROID Smart (mit der Bezeichnung Parking Brake) an.

2. Suchen und testen Sie das Signalkabel für die Handbremse Ihres Fahrzeugs. (Dieses Kabel verbindet Ihre Handbremse mit der Kontrollleuchte der Handbremse an Ihrem Armaturenbrett).
3. Verlegen Sie das Handbrems-Anschlusskabel (grün) des Asteroid Smart sicher und zuverlässig, und verbinden es anschließend mit dem Handbrems-Signalkabel Ihres Fahrzeugs, durch ein geeignetes Verfahren.

Installation einer Rückkamera

Wenn Sie den Parrot ASTEROID Smart mit einer Rückkamera (nicht mitgeliefert) verwenden, ermöglicht das orange Kabel (auf dem ISO-Kabel des Parrot ASTEROID Smart) zu erkennen, ob der Rückwärtsgang eingelegt wurde. Verbinden Sie dieses Kabel mit dem Stromkabel Ihrer Rücklichter, um ein Videosignal der Rückkamera zu erhalten, sobald Sie rückwärts fahren.

Verbinden Sie auch das Videokabel der Rückkamera mit den Steckern der Video-CAM

hinter dem Parrot ASTEROID Smart.

Installation des Doppel-Mikrofons

Wir empfehlen, das Kabel entlang der Vertiefung der Türdichtung zu führen.

Wenn das Kabel oberhalb der Pedalen verläuft, darauf achten, dass es richtig befestigt ist.

Hinweis: Das Mikrofonkabel darf nicht in der Heizungs-, Belüftungs- oder Klimaanlage oder vor den seitlichen Airbags verlaufen.

Achten Sie darauf, dass das Mikrofon so nah wie möglich in der Nähe des Kopfes des Benutzers installiert ist. Die ideale Entfernung beträgt 60 cm. Das Mikrofon wird am Besten in der Nähe des Rückspiegels im Innenraum angebracht.

Das Mikrofon auf den Mund des Benutzers ausrichten.

Anschluss des ISO-Kabels

Verbinden Sie die Audio- und Stromversorgungsstecker Ihres Fahrzeugs mit den Steckern des Parrot ASTEROID Smart.

Hinweis: Sichern Sie die Befestigung der Kabel am Autoradio mit den mitgelieferten Kabelklemmen. Fügen Sie eine der

Kabelklemmen in die dazu vorgesehene Stelle oben links auf der Rückseite des Autoradios ein (siehe Abbildung S.4).

Überprüfen Sie Ihre Installation. Dazu schalten Sie nach dem Einbau des Parrot ASTEROID Smart die Zündung Ihres Fahrzeugs ein und wieder aus. Auf dem Bildschirm wird „Auf Wiedersehen“ angezeigt. Ist dies nicht der Fall, müssen die Anschlüsse der roten und gelben Kabelader vertauscht werden. Die gelbe Ader des Stromkabels muss mit dem 12V-Dauerstrom, die Rote mit dem 12V über die Zündung, und die schwarze mit der Masse verbunden werden. Dazu brauchen nur die beiden Kabelschuhe der Parrot-Verkabelung vertauscht zu werden.

Anbringen die USB-Kabel

Schließen Sie die USB-Kabel sowie den GPS – Empfänger an den Parrot ASTEROID Smart an. Wir empfehlen, alle Kabel des Parrot ASTEROID Smart anzuschließen, auch wenn Sie nicht unbedingt planen, sie zu verwenden. Führen Sie die entsprechenden Steckverbindungen über das Ablage- oder Handschuhfach heraus. Dazu kann es erforderlich sein, ein Loch im Inneren des Armaturenbretts zu bohren. Wenn möglich,

sollte der Gebrauch von USB-Verlängerungen vermieden werden.

Das USB-Kabel (1.2m - 2A), an das Sie das iPod-Verlängerungskabel anschließen, muss unbedingt am dafür vorgesehenen weißen USB-Port angeschlossen werden. Der USB-Port ist mit "iPod" gekennzeichnet.

Um eine optimale Empfangsqualität zu gewährleisten, schließen Sie Ihren 3G-Stick oder GPS-Empfänger nicht direkt an den Parrot ASTEROID Smart an: Verbinden Sie das Zubehör mit einem USB-Kabel am Armaturenbrett (oder einer anderen übersichtlichen Stelle).

Diebstahlsicherung

Die abnehmbare Frontblende kann vom Parrot ASTEROID Smart entfernt werden, um Diebstähle zu verhindern. Der Parrot ASTEROID Smart funktioniert nicht, wenn diese Frontblende abgenommen ist.

Behandeln Sie die abnehmbare Frontblende mit Vorsicht. Nicht mit Gewalt installieren oder entfernen! Bewahren Sie sie an einem sicheren Ort auf, ohne Sonnenlicht, hohe Temperaturen und Feuchtigkeit.

Zum Entfernen der Frontblende schieben Sie

den oberen Teil der Frontblende nach unten und ziehen Sie ihn dann vorsichtig nach außen (Abbildung G S. 10).

Zum Wiedereinsetzen der Frontblende bringen Sie zuerst seine magnetische Unterseite an und drücken Sie dann auf den oberen Teil, bis Sie ein Klicken hören.

Erste Nutzung

Begrüßungsbildschirm

Beim Einschalten des Parrot ASTEROID Smart erscheint der Begrüßungsbildschirm. Die Navigationsschaltflächen befinden sich am linken Bildschirmrand.

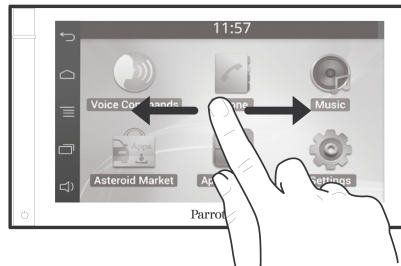

Mit dem Finger auf dem Bildschirm nach links gleiten. Sie erhalten mehr Platz zum Hinzufügen von Verknüpfungen für Ihre Anwendungen oder bevorzugten Funktionen.

Um zur entsprechenden Funktion zu gelangen, das Icon berühren. Berühren Sie z. B. das Icon "Anwendungen", gelangen Sie zur Liste, der auf Ihrem Parrot ASTEROID Smart verfügbaren Anwendungen. Gleiten Sie, um die Liste aller Anwendungen einzusehen, mit dem Finger über den Bildschirm.

Um zum vorherigen Menü zurückzukehren, drücken Sie auf . Um direkt zum Begrüßungsbildschirm zu gelangen, drücken.

Drücken Sie auf , um ins Kontextmenü der gerade verwendeten Anwendung zu gelangen. Über das Kontextmenü können Anwendungsfunktionen verändert oder hinzu gefügt werden.

Drücken Sie die Taste , um die letzte oder in Benutzung befindliche Anwendung anzuzeigen.

Drücken Sie die Taste , um die Lautstärke zu regeln. Dazu bewegen Sie den Cursor nach links oder rechts.

Personalisierung des Begrüßungsbildschirms

Um einer Anwendung/Funktion auf dem Begrüßungsbildschirm eine Verknüpfung zuzuweisen, ist wie folgt vorzugehen:

1. Drücken Sie auf "Anwendungen".
2. Drücken Sie 2 Sekunden auf das Icon der Anwendung, die Sie interessiert.
3. Bewegen Sie das Icon zum gewünschten Ort.

Vorgehensweise zum Löschen einer Verknüpfung:

1. Drücken Sie 2 Sekunden auf das Icon, das Sie entfernen möchten.
2. Schieben Sie es nach oben in den Bereich "Löschen". Wenn das Icon rot wird, können Sie Ihren Finger wegnehmen.

Änderung der Einstellungen

Zur Änderung der Einstellungen des Parrot ASTEROID Smart erst auf **Anwendungen**, dann auf **Einstellungen** drücken. Sie können ebenfalls die Taste  drücken und dann auf **Einstellungen**.

Ein Telefon über Bluetooth anschließen

Hinweis: Prüfen Sie auf unserer Website unter dem Thema „Kompatibilität“, ob Ihr Telefon mit dem Parrot ASTEROID Smart kompatibel ist, und beachten Sie die jeweilige Zuordnungsmethode: www.parrot.com/de/compatibility.

Wenn Sie zum ersten Mal ein Telefon mit dem Parrot ASTEROID Smart nutzen, dann müssen Sie zunächst die beiden Geräte zuordnen. Wenn Ihr Telefon dem Parrot ASTEROID Smart zugeordnet ist, dann erfolgt die Verbindung beider Geräte automatisch, sobald die beiden

Geräte nicht weit voneinander entfernt eingeschaltet werden und die **Bluetooth®**-Funktion aktiviert ist.

1. Im Menü **Einstellungen auf Wireless und ohne Netz > Bluetooth** drücken.
2. Falls notwendig die Optionen **Bluetooth und Optionen > Erkennbar** aktivieren.
3. Von Ihrem Bluetooth-Telefon aus eine Suche nach **Bluetooth®**-Peripheriegeräten starten, dann wählen Sie den Parrot ASTEROID Smart.
4. Die Zuordnungsmethode hängt von Ihrem Telefonmodell ab:
 - Wenn das Telefon den **Bluetooth-PIN-Code** verlangt, **"0000" eingeben**.
 - Falls der Parrot ASTEROID Smart und Ihr Telefon zwei Codes anzeigen, müssen Sie sicherstellen, dass die Codes identisch sind und dann bestätigen, oder ablehnen.
> Das Display des Parrot ASTEROID Smart zeigt an "Zuordnung erfolgt".

Hinweis: Bei bestimmten Telefonen müssen Sie die Herstellung der Verbindung mit dem Parrot ASTEROID Smart für die automatische

Verbindungsherstellung gestatten. Nähere Informationen entnehmen Sie bitte dem Benutzerhandbuch Ihres Telefons.

Anschluss von zwei Telefonen

Vorgehensweise zur Aktivierung des Modus für die Verbindung von 2 Telefonen:

1. Drücken Sie auf **Telefon**.
2. Drücken Sie auf , dann auf **Bluetooth**.
3. Drücken Sie auf **Optionen**.
4. Aktivieren Sie die Option **Multipoint-Telefonie**.

Wenn der Parrot ASTEROID Smart eingeschaltet wird, versucht das Gerät mit sämtlichen, dem Fahrzeug zugeordneten und vorhandenen Telefonen, eine Verbindung herzustellen. Wenn mehr als 2 zugeordnete Telefone im Fahrzeug vorhanden sind, stellt das Gerät die Verbindung zu den 2 Telefonen mit der ältesten Zuordner her.

Wenn 2 Telefone an das Parrot ASTEROID Smart angeschlossen sind, dann wird ein Telefon als aktiviert und das andere als Nebentelefon betrachtet. Standardmäßig ist das aktive Telefon das Telefon, dessen Zuordnung zum Parrot ASTEROID Smart am

ältesten ist.

Sie haben die Möglichkeit Telefongespräche am aktiven Telefon und am Nebentelefon entgegen zu nehmen.

Am Parrot ASTEROID Smart ist nur das Verzeichnis des aktiven Telefons verfügbar. Sie können nur vom aktiven Telefon aus Anrufe tätigen. Sie können jedoch einfach von einem angeschlossenen Telefon zum anderen Telefon umschalten. Vorgehensweise:

1. Drücken Sie auf Telefon.
2. Drücken Sie auf , dann auf Telefon.
3. Das zu aktivierende Telefon auswählen.

Synchronisation des Telefonverzeichnisses

Bei den meisten *Bluetooth-Telefonen* wird das Verzeichnis automatisch mit dem Systemspeicher synchronisiert. Bei jeder Änderung Ihres Verzeichnisses wird beim nächsten Einschalten automatisch eine Synchronisation durchgeführt.

Hinweis: Nur die im Speicher Ihres Telefons erfassten Kontakte werden mit dem Parrot ASTEROID Smart synchronisiert. Wenn Ihre Kontakte im Speicher der SIM-Karte abgelegt sind, dann übertragen Sie diese in den

Telefonspeicher. Nähere Informationen entnehmen Sie bitte der Bedienungsanleitung Ihres Telefons.

Hinweis: Bei manchen Telefonen müssen Sie den Zugriff des Parrot ASTEROID Smart auf Ihre Kontakte zulassen, um die Synchronisation durchführen zu können. Nähere Informationen entnehmen Sie bitte der Bedienungsanleitung Ihres Telefons.

Die automatische Synchronisation ist auf 5000 Kontakte (oder Telefonnummern) pro zugeordnetem Telefon begrenzt.

Telefon

Anrufannahme

Ein eingehender Anruf wird durch einen Klingelton angezeigt. Der Name des Kontakts wird angesagt, wenn die Nummer dieses Kontakts in dem mit dem Parrot ASTEROID Smart verbundenen Telefonverzeichnis aufgeführt ist.

Zur Annahme des Anrufs die im Display erscheinende grüne Taste drücken. Zum Beenden des Gesprächs die im Display erscheinende rote Taste drücken.

Um den Anruf nicht anzunehmen, die im Display erscheinende rote Taste drücken.

Einen Anruf über Spracherkennung tätigen

Sie können einen Anruf direkt nach der Synchronisation Ihres Telefonverzeichnisses durch Spracherkennung initiieren. Der Parrot ASTEROID Smart erkennt automatisch den Kontakt Ihres Verzeichnisses, den Sie anrufen wollen.

1. Wählen Sie Sprachanweisungen > Kontakts um die Spracherkennung zu initiieren.
> Der Parrot ASTEROID Smart fragt Sie

nach dem Namen des Kontakts, den Sie anrufen wollen.

2. Sagen Sie den Kontaktnamen und anschließend die Art der Nummer ("BÜRO", "HANDY"...), sofern diesem Kontakt mehrere Nummern zugeordnet sind.

> Der Kontakt wird automatisch angerufen, wenn die Sprachanweisung richtig verstanden wurde.

> Ansonsten kommt vom Freisprechsystem eine Bestätigungsmeldung. Bestätigen Sie mit "JA", "RUF AN" oder "ANRUFEN".

Hinweis: Durch Drücken der Taste  kann der Anrufvorgang zu jeder Zeit abgebrochen werden.

Musik

Hinweis: Beim ersten Anschließen Ihres Audio-Peripheriegeräts (iPod / USB / SD) an den Parrot ASTEROID Smart können mehrere Minuten Ladezeit verstreichen, besonders wenn Sie Peripheriegeräte mit großem Speicher und einer großen Anzahl von Musikdateien verwenden. Diese Ladung ermöglicht jedoch den Zugriff auf alle Titel mit Hilfe der Spracherkennung.

Verwendung der Spracherkennungsfunktion

Mit der Musik-Spracherkennungsfunktion können Sie über die Spracherkennung Künstler oder Alben auswählen, die Sie sich gerne anhören möchten. Diese Funktion ist verfügbar, wenn Sie den Parrot ASTEROID Smart mit einem Anschlussgerät vom Typ iPod/USB/SD verwenden oder wenn Sie eine mit dieser Funktion kompatible Musikanwendung nutzen.

1. Wählen Sie Sprachanweisungen > Musik.
2. Sagen Sie den Namen des Künstlers oder des Albums, den/das Sie gerne hören möchten, wenn der Parrot ASTEROID Smart Sie dazu auffordert.
> Es erscheint die Liste mit den an den Parrot ASTEROID Smart angeschlossenen

Audioquellen sowie die mit der Spracherkennungsfunktion kompatiblen Musikanwendungen mit dem ausgewählten Künstler/Album.

Hinweis: Überprüfen Sie die Namen der Künstler und Alben in den Tags (Metadaten) Ihrer Musikdateien. Diese können von der Anzeige im Titel Ihres Stückes abweichen.

Radio

Zur Wahl einer Frequenz:

1. Drücken Sie auf Musik > Radio.
2. Bewegen Sie anschließend den Cursor nach links oder rechts, um eine Frequenz zu wählen.

Um die Liste aller verfügbaren Sender zu erhalten, drücken Sie die Taste  und drücken Sie dann auf Neuer Scan > OK.

Zum Speichern eines Senders drücken Sie die Taste  und wählen Sie die Option Zu den Favoriten hinzufügen.

Um zu den gespeicherten Sendern zu gelangen, drücken Sie die Taste  und drücken Sie auf Modus > Favoriten.

Hinweis: Die Anzahl der Sender, die Sie speichern können, ist unbegrenzt.

1. Schließen Sie Ihren iPod an das iPod-Kabel an.
2. Drücken Sie auf dem Display Musik und wählen Sie iPod. Sie können ebenfalls die Taste Durchsuchen drücken, um im Verzeichnis Ihres iPod zu navigieren.
3. Drücken Sie auf den Titel, um die Wiedergabe zu starten.

Hinweis: Drücken Sie die Taste  um bestimmte Einstellungen (Audio, Wiederholung, Random) zu ändern.

USB-Stick

Der Parrot ASTEROID Smart ist mit den meisten USB-Sticks/MP3-Playern/externen Festplatten kompatibel. Hinsichtlich der Kapazität der USB-Sticks bestehen keine Beschränkungen. Die Musikdateien auf Ihrem USB-Stick können im Format MP3, AAC, WAV, OGG oder WMA abgespeichert sein.

1. Schließen Sie Ihr USB-Anschlussgerät an das USB-Kabel an.
2. Wählen Sie Musik > USB. Sie können ebenfalls die Taste Durchsuchen drücken, um im Verzeichnis Ihres USB-

Anschlussgerätes zu navigieren.

3. Drücken Sie auf den Titel, um die Wiedergabe zu starten.

Hinweis: Drücken Sie die Taste  um bestimmte Einstellungen (Audio, Wiederholung, Random) zu ändern.

SD-Karte

Die maximale Speicherkapazität der SD-Karte beträgt 32 GB. Die Musikdateien auf Ihrer SD-Karte können im Format MP3, AAC, WAV, OGG oder WMA abgespeichert sein.

Hinweis: Um die Speicherkarte zu entfernen, finden Sie die kleine Kante am Ende der Speicherkarte. Setzen Sie dem Fingernagel in die Kante und ziehen Sie die Speicherkarte aus.

1. Entfernen Sie das Gehäuse des Parrot ASTEROID Smart.
2. Stecken Sie die SD-Karte in den dafür vorgesehenen Steckplatz hinter dem Gehäuse ein und halten Sie dabei die Kontaktfläche nach links (Abbildung H.5.10)
3. Setzen Sie das Gehäuse wieder auf.
4. Drücken Sie auf Musik > SD. Sie können

ebenfalls die Taste  drücken, um im Verzeichnis Ihrer SD-Karte zu navigieren.

5. Drücken Sie auf einen Titel, um die Wiedergabe zu starten.

Hinweis: Drücken Sie die Taste  um bestimmte Einstellungen (Audio, Wiederholung, Random) zu ändern.

Bluetooth-Audio-Laufwerk

Hinweis: Mit dem Parrot ASTEROID Smart können Sie die Funktion Telefon und Audio-Streaming über Bluetooth mit 2 verschiedenen Telefonen nutzen, ohne die Verbindung zu einem der beiden Geräte trennen zu müssen.

Sie können den Parrot ASTEROID Smart verwenden, um Musikdateien anzuhören, die auf einem Bluetooth-Audio-Laufwerk gespeichert sind, wenn es das Profil A2DP (Advanced Audio Distribution Profile) unterstützt. Vor der ersten Verwendung des Audio-Laufwerks müssen Sie dieses zunächst mit dem Parrot ASTEROID Smart koppeln. Wenn das Audio-Laufwerk bereits mit dem Parrot ASTEROID Smart verkoppelt ist:

1. Wählen Sie Musik > Bluetooth-Audio.
2. Starten Sie die Wiedergabe eines Titels

auf Ihrem Audio-Laufwerk.

Steuerungen



Während der Wiedergabe einer Musikdatei oder während der Wiedergabe des Tuners:

- Auf das Display drücken, um den Titel zu unterbrechen oder um den Ton des Tuners auszuschalten.
- Mit dem Finger nach oben gleiten, um die Lautstärke zu erhöhen.
- Mit dem Finger nach unten gleiten, um die Lautstärke zu reduzieren.

Während der Wiedergabe einer Musikdatei (mit Ausnahme von über ein Jack/Jack Kabel angeschlossenen Audioquellen):

- Mit dem Finger nach rechts gleiten, um zum nächsten Titel zu gelangen.
- Mit dem Finger nach links gleiten, um zum vorherigen Titel zu gelangen.

Hinweis: Wenn Sie den Parrot Parrot ASTEROID

Smart mit einem über Bluetooth angeschlossenem Audio-Laufwerk verwenden, dann sind diese Befehle nur verfügbar, wenn das Laufwerk das AVRCP-Profil (Audio/Video Remote Control Profile) unterstützt.

Internet

Hinweis: Die Verbindung an das Internet mit einem 3G/4G-Stick benötigt ein Abonnement bei einem Telefondienstbetreiber. Die Nutzung dieses Service kann sehr hohe Roaming-Kosten verursachen. Prüfen Sie die Bedingungen Ihres Abos und überwachen Sie Ihren Verbrauch bei Ihrem Betreiber. Parrot lehnt jede Haftung für die entstehenden Kosten ab.

Verbindung mit einem 3G/4G-Stick

Hinweis: Auf unserer Website, unter Kompatibilität des Parrot ASTEROID Smart, können Sie die Liste mit den 3G/4G-Sticks einsehen, die mit dem Parrot ASTEROID Smart kompatibel sind.

1. Schließen Sie über das USB-Kabel einen 3G/4G-Stick an das Parrot ASTEROID Smart an.
> Es erscheint ein Popup-Fenster.
2. Geben Sie den PIN-Code ein und drücken Sie auf BESTÄTIGEN. Haken Sie die Option Speichern an, wenn Sie vermeiden möchten, dass Sie bei jedem Neustart des Parrot ASTEROID Smart nach dem PIN-Code gefragt werden.

Hinweis: Sie können diese Einstellung später ändern, indem Sie Parameter > Wireless und ohne Netz > Mobiles Datennetz auswählen. Wählen Sie aus den Anschlussgeräten Ihren 3G/4G-Stick, wählen Sie PIN vergessen, anschließend Vergessen.

3. Gegebenenfalls wählen Sie Ihren APN (Access Point Name) in der angezeigten Liste aus. Diese Information ist in der mit Ihrem 3G/4G-Stick mitgelieferten Dokumentation verfügbar. Wenn Ihr APN nicht in der Liste enthalten ist, können Sie diesen hinzufügen, indem Sie Einstellungen > Wireless und ohne Netz > Mobiles Datennetz anwählen.
4. Wählen Sie aus den Anschlussgeräten Ihren 3G/4G-Stick aus.
5. Wählen Sie Zugangspunkte > Sonstige > Festgelegte Zugangspunkte.
6. Warten Sie, bis sich die Verbindung aufgebaut hat. Sie können ebenfalls die Taste  drücken und während des Verbindungsaufbaus in den Menüs blättern.

Anschluss über Bluetooth

Wenn Sie ein Telefon besitzen, welches das Profil *Bluetooth*® DUN (Dial-Up Networking) oder PAN (Personal Area Network) unterstützt, haben Sie anhand der Verbindung über *Bluetooth* Ihres Telefons an das Parrot ASTEROID Smart, die Möglichkeit der gemeinsamen Nutzung einer 3G-Verbindung des Telefons.

Hinweis: Überprüfen Sie auf unserer Website, unter Kompatibilität, ob Ihr Telefon für die gemeinsame Nutzung von 3G-Verbindungen über *Bluetooth* geeignet ist und beachten Sie die entsprechende Vorgehensweise: www.parrot.com/de/compatibility.

1. Lassen Sie die gemeinsame Nutzung der Verbindung auf Ihrem Telefon zu. Dieser Vorgang ist je nach dem Modell Ihres Telefons unterschiedlich.
2. Schließen Sie Ihr Telefon an den Parrot ASTEROID Smart über *Bluetooth* an.
3. Auf dem Parrot ASTEROID Smart wählen Sie Einstellungen > Wireless & ohne Netz > Mobiles Datennetz.
4. Wählen Sie Ihren APN (Access Point Name) in der angezeigten Liste aus.

Anschluss über USB

Falls Ihr Telefon die gemeinsame Nutzung einer 3G-Verbindung über USB unterstützt, schließen Sie Ihr Telefon mit einem USB-Kabel/USB-Mikrokabel (nicht mitgeliefert) an den Parrot ASTEROID Smart an, um somit die gemeinsame Nutzung der 3G-Verbindung des Telefons nutzen zu können.

Hinweis: Überprüfen Sie auf unserer Website, unter Kompatibilität, ob Ihr Telefon für die gemeinsame Nutzung von 3G-Verbindungen über USB geeignet ist und beachten Sie die entsprechende Vorgehensweise: www.parrot.com/de/compatibility.

1. Überprüfen Sie, dass die Tastatur Ihres Telefons gesperrt ist und schließen Sie es mit dem USB-Kabel/USB-Mikrokabel an den Parrot ASTEROID Smart an. Diese Verbindung erlaubt auch das Aufladen der Batterie Ihres Telefons.
2. Falls notwendig, wählen Sie Ihren APN (Access Point Name) in der angezeigten Liste aus und haken Sie die Option Auswählen an. Sie können diese Einstellung später ändern, indem Sie Einstellungen > Wireless & ohne Netz > Mobiles Datennetz > Anschlussgeräte

wählen.

> Es erscheint ein Popup-Fenster, das die Aktivierung der gemeinsamen Nutzung von 3G-Verbindungen über USB anzeigt.

Hinweis: Nähere Informationen entnehmen Sie bitte der Bedienungsanleitung Ihres Telefons.

Verbindung an ein Wi-Fi-Netz

Wenn Ihr Telefon die gemeinsame Nutzung einer 3G-Verbindung über Wi-Fi® zulässt oder wenn in der Nähe Ihres Fahrzeugs ein Wi-Fi-Netz verfügbar ist:

1. Im Menü Einstellungen des Parrot ASTEROID Smart auf Wireless und ohne Netz > Wi-Fi drücken.
2. Aktivieren Sie die Option Wi-Fi.
3. Drücken Sie auf Wi-Fi-Einstellungen.
> Es erscheint eine Liste der verfügbaren Wi-Fi-Netzwerke.
4. Wählen Sie das Wi-Fi-Netzwerk aus.
5. Falls erforderlich, das Kennwort eingeben.

Gebrauch der Parrot Asteroid-Anwendungen

Sie können mit dem Parrot ASTEROID Smart mehrere Anwendungstypen nutzen: Musik, Geolokalisierung, Fahrhilfe. Die verfügbaren

Anwendungen hängen vom Land ab, in dem sie angewendet werden.

Für bestimmte Anwendungen ist ein Abonnement erforderlich.

Der Parrot ASTEROID Smart kann für mehrere Anwendungen gleichzeitig genutzt werden. Sie können z. B. ein Webradio hören und gleichzeitig eine Anwendung zur Fahrhilfe nutzen.

Weitere Informationen über die Nutzung der verfügbaren Anwendungen sind der Website von ASTEROID Market zu entnehmen: www.parrotasteroid.com.

Video

Achtung: Die Nutzung der Video-Funktion des Parrot ASTEROID Smart während der Fahrt gefährlich und daher in zahlreichen Staaten verboten. Diese Funktion ist folglich nicht verfügbar, wenn das Fahrzeug fährt. Um auf dem Parrot ASTEROID Smart ein Video anzusehen, muß das Fahrzeug an einem sicheren Ort abgestellt und die Handbremse angezogen werden.

Rückkamera

Wenn Ihr Fahrzeug mit einer Rückkamera ausgestattet ist, kann die Videoaufnahme beim Rückwärtseinparken auf dem Bildschirm des Parrot ASTEROID Smart übertragen werden. Sehen Sie sich das Installationsschema auf S.4 und den Abschnitt "Installation einer Rückkamera" an, um weitere Informationen über den Anschluss der Rückkamera an den Parrot ASTEROID Smart zu erhalten.

Die Videoübertragung der Rückkamera erscheint automatisch, wenn Sie rückwärts fahren. Das Bild der Rückkamera kann seitenverkehrt erscheinen.

Hinweis: Sie können jederzeit auf Video-Switch drücken, um zwischen einem Video von einer

Kamera und einem Video von einem iPod, das über ein AV-Kabel bzw. einen iPod verbunden ist, umzuschalten.

Videodateien von einer externen Datenquelle

Sie können auf dem Parrot ASTEROID Smart ein Video von einer externen Videoquelle anzeigen.

Verbinden Sie Ihre Videoquelle mit dem Parrot ASTEROID Smart, indem Sie ein AV-Kabel (nicht mitgeliefert) verwenden (Abbildung S. 4).

1. Drücken Sie auf **Anwendungen** > **Videoeingang**.
2. Starten Sie die Wiedergabe eines Videos auf Ihrer Quelle.

Hinweis: Sie können jederzeit auf Video-Switch drücken, um zwischen einem Video von einer Kamera und einem Video von einer externen Quelle, das über ein AV-Kabel bzw. einen iPod verbunden ist, umzuschalten.

Videodateien einer SD-Karte

Auf dem Parrot ASTEROID Smart können Sie Videodateien ansehen, welche auf einer SD-Karte gespeichert sind. Die Videodateien auf Ihrer SD-Karte können die Formate MP2, MP4,

H263, H264, WMV und SPARK haben.

1. Legen Sie Ihre SD-Karte in den dafür vorgesehenen Platz ein (Abbildung H S.10).
2. Drücken Sie auf **Anwendungen** und dann auf **Galerie**.
3. Zur Auswahl des Video das entsprechende Icon drücken.

Bildschirm an Videoausgang anschließen

Die Anschlüsse der Videoausgänge ermöglichen es, für die hinteren Beifahrer einen Bildschirm anzuschließen, um die auf Ihrer SD-Karte aufgezeichneten Videos anzusehen. Betrachten Sie das Installationsschema auf S.4. Für weitere Informationen zum Anschluss eines Bildschirms für die hinteren Beifahrer am Parrot ASTEROID Smart.

Achtung: Installieren Sie niemals den Bildschirm an einem Ort, wo der Fahrer während der Fahrt die Videos sehen könnte.

Bei Problemen

Vorbemerkung

Überprüfen Sie, dass die Mitteilung "Auf Wiedersehen" richtig auf dem Display des Parrot ASTEROID Smart angezeigt wird, wenn Sie die Zündung des Fahrzeugs ausschalten. Weitere Angaben enthält der Abschnitt "Prüfung der Installation".

Reinitialisieren Sie das Gerät. Entfernen Sie dafür die Frontblende und drücken Sie mit einem Kugelschreiber oder einem anderen spitzen Gegenstand die „Reset“-Taste. Drücken Sie 3 Sekunden lang auf die Taste Reset (Abbildung S.5). Sie können auch die ursprünglichen Parameter wiederherstellen, indem Sie folgende Optionen wählen: **Parameter** > **Fortgeschrittene Parameter** > **Vertraulich** > **Betriebseinstellungen** wiederherstellen.

Stellen Sie sicher, dass Sie über die neueste Aktualisierung des Parrot ASTEROID Smart verfügen. Wählen Sie dafür **Einstellungen** > **Allgemeines** > **Version**. Vergleichen Sie diese Versionsnummer mit der Nummer auf der Support-Seite des Parrot ASTEROID Smart auf unserer Website www.parrot.com.

Probleme in Verbindung mit der Telefonie-Funktion

Prüfen Sie, ob Ihr Telefon mit dem Parrot ASTEROID Smart kompatibel ist. Gehen Sie hierzu auf unsere Website, auf Kompatibilität: www.parrot.com/de/compatibility.

Wenn Ihr Telefon als kompatibel angegeben wird und wenn Ihr Parrot ASTEROID Smart bereits über die letzte Aktualisierung verfügt, dann löschen Sie die Zuordnung zwischen den 2 Geräten am Parrot ASTEROID Smart und an Ihrem Telefon. Starten Sie die 2 Geräte erneut und stellen Sie die Verbindung zwischen den 2 Geräten wieder her.

Probleme in Verbindung mit der Musik-Funktion

Reinitialisieren Sie Ihren iPod/Ihr iPhone, bevor das Gerät wieder mit dem Parrot ASTEROID Smart verbunden wird. Vorgehensweise zur Reinitialisierung des iPod/iPhone (hierdurch werden keine Daten gelöscht):

- iPod: Gleichzeitig auf Menü und die mittlere Taste drücken, bis der iPod sich wieder einschaltet.
- iPhone / iPad / iPod touch®: Gleichzeitig die Taste On/Off und die Taste Home drücken, bis sich das iPhone wieder

einschaltet. Das Display nicht berühren, wenn die Meldung „Zum Ausschalten schieben“ erscheint.

Manche Probleme können entstehen, wenn das Anschlussgerät beim Einschalten der Zündung bereits mit dem Parrot ASTEROID Smart verbunden ist. Wiederholen Sie den Vorgang und verbinden Sie dabei das Gerät erst nach dem Einschalten der Zündung.

Weitere Informationen

Weitere Informationen finden Sie auf der Support-Seite des Parrot ASTEROID Smart auf unserer Website www.parrot.com.

Allgemeine Hinweise

Änderungen

Die in dieser Anleitung enthaltenen Beschreibungen und technischen Kenndaten dienen ausschließlich der Information und können Änderungen ohne vorhergehende Ankündigung unterliegen. Zum Zeitpunkt des Drucks galten die enthaltenen Angaben als zutreffend. Bei der Verfassung dieser Anleitung wurde größte Sorgfalt auf deren Inhalt angewendet, damit Ihnen möglichst präzise Informationen bereitgestellt werden können. Parrot haftet jedoch weder für Folgen, die sich aus ggf. in dieser Anleitung enthaltenen Fehlern oder Unterlassungen ergeben, noch für Schäden oder den versehentlichen Verlust von Daten als direkte oder indirekte Folge der Verwendung der enthaltenen Informationen. Parrot behält sich das Recht vor, das Produktdesign oder die Bedienungsanleitung zu ändern bzw. zu verbessern, ohne dass diesbezüglich Beschränkungen vorliegen und ohne jede Verpflichtung, die Benutzer hiervon in Kenntnis zu setzen.

Korrekte Entsorgung dieses Produkts

(Elektromüll)

Die Kennzeichnung auf dem Produkt bzw. auf der dazugehörigen Literatur gibt an, dass es nach seiner Lebensdauer nicht zusammen mit dem normalen Haushaltsmüll entsorgt werden darf. Entsorgen Sie dieses Gerät bitte getrennt von anderen Abfällen, um der Umwelt bzw. der menschlichen Gesundheit nicht durch unkontrollierte Müllbeseitigung zu schaden. Recyceln Sie das Gerät, um die nachhaltige Wiederverwertung von stofflichen Ressourcen zu fördern. Private Nutzer sollten den Händler, bei dem das Produkt gekauft wurde, oder die zuständigen Behörden kontaktieren, um in Erfahrung zu bringen, wie Sie das Gerät auf umweltfreundliche Weise recyceln können. Gewerbliche Nutzer sollten sich an Ihren Lieferanten wenden und die Bedingungen des Verkaufsvertrags konsultieren. Dieses Produkt darf nicht zusammen mit anderem Gewerbemüll entsorgt werden.

Garantie

Unbeschadet der gesetzlichen Garantie sichert PARROT für eine Dauer von 12 Monaten ab dem ursprünglichen Datum des Kaufs durch den Konsumenten bei Vorlage eines Kaufnachweises (mit Datum, Ort des Kaufs

und Seriennummer des Artikels) an den Händler oder an Parrot (Verschleißteile haben eine Garantie von 6 Monaten) vertraglich zu, dass das Produkt keine Material- oder Herstellungsfehler aufweist. Während des Garantiezeitraums muss das fehlerhafte Produkt in seiner ursprünglichen Verpackung dem Kundenservice des Händlers retourniert werden. Nach Inspektion des Produkts kann Parrot dieses nach eigenem Ermessen ersetzen oder erstatten, jede weitere Entschädigung ist ausgeschlossen.

Eingetragene Marken

Parrot und die Parrot-Logos sind in Frankreich und in anderen Ländern eingetragene Marken der Firma PARROT SA.

Der Name „Bluetooth“ und das Bluetooth-Logo sind eingetragene Marken der Firma Bluetooth® SIG, Inc., und jegliche Nutzung dieses Namens und dieses Logos durch die Parrot SA erfolgt im Rahmen einer Lizenz.

„Made for iPod / iPhone / iPad“ bedeutet, dass ein elektronisches Zusatzgerät für den Anschluss an iPod-, iPhone- und iPad-Modelle konstruiert ist und vom Entwickler dahingehend zertifiziert wurde, dass es den

Apple-Leistungsnormen entspricht. Apple übernimmt keine Verantwortung für den Betrieb dieses Geräts oder die Einhaltung von Sicherheits- und gesetzlichen Standards.

iPad, iPod, iPod Touch und iPhone sind in den USA und in anderen Ländern eingetragene Marken der Firma Apple, Inc.

iPad ist eine eingetragene Marke der Apple Inc.

Wi-Fi ist eine eingetragene Marke der Organisation „Wi-Fi Alliance“.

Gracernote®, das Gracernote-Logo und die Logoschriftart sowie das Logo „Powered by Gracernote“ sind eingetragene Marken oder Marken von Gracernote in den Vereinigten Staaten von Amerika und/oder anderen Ländern.

Alle anderen Handelsmarken und eingetragenen Marken, die in diesem Dokument vorkommen, sind urheberrechtlich geschützt und das Eigentum ihrer jeweiligen Eigentümer.

Konformitätserklärung

Parrot SA, 174 Quai de Jemmapes, 75010 Paris, Frankreich, erklärt in alleiniger Verantwortung, dass das Produkt Parrot ASTEROID Smart, das

im vorliegenden Benutzerleitfaden beschrieben wird, mit den technischen Normen IEC/EN 60065 übereinstimmt: 2002 / A1:2006 / A11: 2008 / A2: 2010 / A12: 2011, EN 300328 v1.8.1, EN 301 489-1 (2008:V1.8.1) und EN 301 489-17 v1.3.2 gemäß den Bestimmungen der Direktive 1999/5/EC R&TTE (Radio & Telekommunikation), sowie mit den Anforderungen der Direktive für Sicherheit 2006/95/EC und der Automobildirektive 72/245/CEE, geändert durch die Direktive 2009/19/CE.

Copyright

Copyright © 2012 Parrot. Alle Rechte vorbehalten.

Guida all'uso



Indice

Prima di iniziare	p.77
Installazione	p.78
Primo utilizzo	p.81
Telefono	p.84
Musica	p.84
Internet	p.87
Video	p.89
Problemi frequenti	p.90
Informazioni generali	p.91

Prima di iniziare

A proposito di questa guida

Per limitare il nostro consumo di carta e nell'ambito della nostra azione responsabile volta alla tutela dell'ambiente, abbiamo scelto l'immissione on line dei documenti destinati agli utenti, che quindi non saranno più stampati. La presente guida semplificata del Parrot ASTEROID Smart si limita quindi a dare le principali istruzioni che vi consentiranno di utilizzare facilmente questo apparecchio. Troverete maggiori informazioni nella sezione Supporto del nostro sito web www.parrot.com.

Nota: In questo manuale, il termine "iPod" verrà utilizzato per indicare iPod e iPhone.

Aggiornamento del software

Scaricate gratuitamente l'ultimo aggiornamento del Parrot ASTEROID Smart nel nostro sito web www.parrot.com, alla sezione Supporto. Questi aggiornamenti vi permetteranno di utilizzare le nuove funzionalità e di migliorare la compatibilità del Parrot ASTEROID Smart.

Nota: è anche possibile scaricare gli aggiornamenti tramite il Parrot ASTEROID Smart quando quest'ultimo è connesso ad

internet. La disponibilità di eventuali aggiornamenti sarà indicata nella barra delle notifiche.

Avvertenza

Le funzioni che richiedono un'attenzione prolungata devono essere utilizzate solo a veicolo fermo. La propria sicurezza e quella degli altri utenti della strada sono più importanti delle telefonate, della musica o delle applicazioni di assistenza alla guida. Mantenere un comportamento responsabile: guidare con prudenza e prestare attenzione al proprio ambiente. Parrot declina ogni responsabilità nel caso in cui si decida di ignorare tali avvertenze.

Utilizzare il Parrot ASTEROID Smart con un livello di volume ragionevole, in maniera da poter sentire in qualsiasi momento i rumori esterni durante la guida.

Il Parrot ASTEROID Smart contiene magneti di tipo NdFeB che possono danneggiare gli oggetti sensibili ai campi magnetici (pacemaker, carte di credito, orologi meccanici...).

Il filo Parking Brake presente sul cavo ISO del Parrot ASTEROID Smart consente di rilevare

se il freno a mano è tirato o meno. Questo filo deve essere collegato conformemente alle istruzioni di installazione illustrate nel presente documento. Un'installazione o un collegamento errati possono essere pericolosi e illegali in molti stati/paesi. Il display presente nel campo visivo del conducente non deve in alcun caso diffondere video mentre il veicolo è in marcia. Lo stesso dicasi per eventuali applicazioni web.

Se durante la marcia del veicolo si tenta di utilizzare un'applicazione non dedicata alla navigazione o all'assistenza alla guida, sul display apparirà un'apposita avvertenza. Per guardare un video sul display del Parrot ASTEROID Smart, assicurarsi che il veicolo sia fermo in un luogo sicuro e che il freno a mano sia tirato.

Interfaccia di comando sul volante

Un'interfaccia di comando sul volante permette di collegare i comandi del veicolo installati sul volante al kit viva voce Parrot. Con questa interfaccia potete effettuare delle chiamate usando i tasti di comando posti sul volante, senza staccare le mani da quest'ultimo. Consultare il nostro sito web www.parrot.com per maggiori informazioni.

Installazione

Nota: Per eseguire l'installazione, si raccomanda di ricorrere ad un professionista esperto, rivolgendosi in particolar modo alla nostra rete di installatori autorizzati.

Istruzioni di sicurezza

Prima di effettuare i collegamenti, spegnere il motore.

Non installare mai il Parrot ASTEROID Smart in una posizione in cui potrebbe causare lesioni al conducente o ad un passeggero in caso di arresto improvviso del veicolo.

Non installare mai il Parrot ASTEROID Smart in una posizione in cui potrebbe intralciare la guida.

Non forare mai un pannello o il quadro comandi senza avere prima controllato cosa vi sia sul retro. Assicurarsi di non danneggiare mai i componenti elettronici o i cavi.

Se si utilizzano viti, accertarsi che non entrino in contatto con un cavo di alimentazione elettrica.

Il Parrot ASTEROID Smart è stato progettato esclusivamente per funzionare su un veicolo con batteria da 12 V. Se il veicolo (ad es. un

autocarro) possiede una batteria da 24 V, è necessario servirsi di un devoltore.

Assicurarsi che i cavi siano installati a distanza da elementi caldi (bocchette del riscaldamento, ecc.) e da organi mobili (leva del cambio, ecc.) e che non rischino di avvolgersi attorno al piantone dello sterzo o alla leva del cambio.

Controllare il corretto funzionamento degli impianti del veicolo dopo avere installato il Parrot ASTEROID Smart.

Non installare il Parrot ASTEROID Smart o uno dei suoi componenti in una posizione in cui potrebbe essere colpito dall'apertura di un airbag.

Non installare il Parrot ASTEROID Smart in un punto umido o soggetto a temperature elevate.

Lasciare dietro il Parrot ASTEROID Smart uno spazio sufficiente per consentire la dissipazione del calore.

Prima di iniziare

Togliere l'autoradio originale dal veicolo. Questa operazione può richiedere l'uso di chiavi di estrazione.

Verificare che sia possibile collegare i connettori audio, l'alimentazione del Parrot

ASTEROID Smart e i collegamenti del veicolo confrontando i due connettori. Se il collegamento risulta impossibile, è necessario utilizzare un adattatore ISO per adattare il Parrot ASTEROID Smart ai collegamenti del veicolo. Consultare la sezione Compatibilità veicoli nella pagina di assistenza del Parrot ASTEROID Smart per verificare l'eventuale necessità di un cavo adattatore.

Confrontare il connettore dell'antenna del Parrot ASTEROID Smart con quello del veicolo. Se è necessario utilizzare un adattatore per antenna, rivolgersi ad un professionista del settore automobilistico per maggiori informazioni.

Nota: Se l'antenna è amplificata, è possibile alimentarla tramite il cavo ISO fornito in dotazione con il Parrot ASTEROID Smart.

Installazione con supporti

1. Svitare le 4 viti per rimuovere il supporto del Parrot ASTEROID Smart.
2. Inserire il supporto di montaggio e fissarlo nell'abitacolo. A tale scopo, aprire le linguette verso l'esterno piegandole a 90° (schema A a pag.7).
3. Installare il Parrot ASTEROID Smart e

fissare le 4 viti (schema B a pag.7).

4. Agganciare il telaio in plastica (schema C a pag.8).

Installazione con viti laterali

1. Svitare le 4 viti per rimuovere il supporto del Parrot ASTEROID Smart.
2. Rimuovere i 2 supporti laterali (schema D a pag.8).
3. Posizionare il Parrot ASTEROID Smart in modo tale che i fori delle viti siano allineati rispetto ai fori delle viti del veicolo.
4. Avvitare il numero di viti necessarie a seconda del modello di veicolo. Utilizzare esclusivamente le viti fornite in dotazione.

Installazione del dongle GPS

Fissare il dongle GPS su una superficie piana, in una zona priva di ostacoli all'interno dell'abitacolo.

I parabrezza atermici e i vetri con antenna integrata possono interferire con la ricezione GPS e ridurre l'affidabilità delle informazioni legate alle applicazioni di navigazione.



L'antenna GPS è situata sul lato in cui compaiono la dicitura "Parrot ASTEROID GPS" e il logo a forma di stella. Questo logo deve sempre essere rivolto verso l'alto.

Se il veicolo possiede un parabrezza atermico, fissare il dongle GPS sul parabrezza a livello della zona non atermica. Il lato su cui compare il logo a forma di stella deve essere incollato al parabrezza (schema F a pag.9).

Nota: La zona non atermica del parabrezza dipende dal modello del veicolo. Questa zona è solitamente situata a livello del retrovisore.

Se il veicolo non possiede un parabrezza atermico, fissare il dongle GPS sul quadro comandi. Il lato su cui compare il logo a forma di stella deve essere visibile (schema E a pag.9).

Per assicurare un corretto fissaggio del supporto:

- utilizzare l'adesivo fornito ;
- pulire la superficie di montaggio prima di incollare il supporto;
- dopo avere fissato il supporto, attendere circa 2 ore senza maneggiarlo.

Collegamento del cavo del freno a mano

Il cavo del freno a mano consente di utilizzare la funzione video del Parrot ASTEROID Smart quando il freno a mano è tirato. Se questo cavo non è collegato al cavo di segnale del freno a mano del veicolo, la funzione video non sarà mai disponibile.

1. Collegare la prolunga del cavo del freno a mano fornita al cavo verde del Parrot ASTEROID Smart (con l'indicazione Parking Brake).
2. Individuare dove è situato il cavo di segnale del freno a mano nel veicolo. Questo cavo collega il freno a mano alla relativa spia presente sul quadro comandi.
3. Collegare il cavo del freno a mano del Parrot ASTEROID Smart al segnale del freno a mano del veicolo in modo appropriato e sicuro.

Installazione di una telecamera di retromarcia

Se si utilizza il Parrot ASTEROID Smart con una telecamera di retromarcia (non fornita), il cavo arancione presente sul cavo ISO del Parrot ASTEROID Smart consente di rilevare se il veicolo procede in avanti o all'indietro. Collegare questo cavo a quello la cui tensione

permette di accendere i fari posteriori, in modo tale da visualizzare il segnale video della telecamera di retromarcia quando si procede all'indietro.

Collegare anche il cavo video della telecamera ai connettori Video CAM situati dietro il Parrot ASTEROID Smart.

Installazione del doppio microfono

Si raccomanda di fare scivolare il cavo nella canalina di scolo dietro la guarnizione della portiera.

Se il cavo passa sopra i pedali, assicurarsi che sia saldamente fissato.

Avvertenza: Non fare passare il cavo del microfono negli impianti di riscaldamento, ventilazione e climatizzazione o davanti agli airbag laterali.

Assicurarsi che il microfono sia installato il più vicino possibile alla testa dell'utilizzatore. La distanza ideale è di 60 cm. Installare il microfono preferibilmente accanto al retrovisore interno.

Orientare il microfono verso la bocca dell'utilizzatore.

Collegamento del cavo ISO

Collegare i connettori audio e di alimentazione del veicolo ai connettori del Parrot ASTEROID Smart.

Nota: Per assicurare il fissaggio dei cavi all'autoradio, utilizzare le fascette serracavi fornite in dotazione. Inserire una delle fascette nell'apposito alloggiamento, in alto a sinistra sul retro dell'autoradio (schema a pag.4).

Controllare l'installazione. A tale scopo, accendere e quindi spegnere il motore del veicolo dopo avere installato il Parrot ASTEROID Smart: sul display dovrà comparire il messaggio "Arrivederci". Se il messaggio non compare, invertire le posizioni dei fili rosso e giallo. Infatti, il filo giallo del cavo di alimentazione deve essere collegato al 12V permanente, il filo rosso al 12V post-contatto e il filo nero alla massa. Questa operazione si effettua semplicemente invertendo i due capicorda posti sul cablaggio Parrot.

Installazione del cavo USB

Collegare i cavi USB nonché l'antenna GPS al Parrot ASTEROID Smart. Si consiglia di collegare tutti i cavi del Parrot ASTEROID Smart anche se non si prevede

necessariamente di utilizzarli. Tirare fuori i connettori corrispondenti dal proprio ripostiglio o vano portaoggetti. A tale scopo, potrebbe essere necessario realizzare un foro all'interno del cruscotto. Nei limiti del possibile, evitare l'utilizzo di prolunghe USB.

Il cavo USB (1.2m - 2A) al quale si collegherà la prolunga iPod deve essere obbligatoriamente collegato all'apposita porta USB bianca. Al di sopra di quest'ultima è riportata l'indicazione "iPod".

Per garantire una qualità ottimale della ricezione, non collegare la propria chiave 3G direttamente sul Parrot ASTEROID Smart: utilizzate un cavo USB per installare l'accessorio sul cruscotto (o altra zona libera)

Protezione antifurto

Il frontalino amovibile può essere estratto dal Parrot ASTEROID Smart per scoraggiare i tentativi di furto. Il Parrot ASTEROID Smart non può infatti funzionare se il frontalino è stato rimosso.

Maneggiare con cura il frontalino amovibile. Non forzare durante le operazioni di installazione o di rimozione del frontalino. Conservarlo in un luogo sicuro, al riparo dalla luce del sole, dalle temperature elevate e

dall'umidità.

Per rimuovere il frontalino, fare scorrere verso il basso la parte superiore dello stesso e quindi tirarlo delicatamente verso l'esterno (schema G a pag. 10).

Per riposizionare il frontalino, appoggiarne innanzitutto il lato inferiore magnetico e quindi premere sulla parte superiore fino ad avvertire un clic.

Primo utilizzo

Schermata iniziale

Quando il Parrot ASTEROID Smart si accende, si apre la schermata iniziale. I pulsanti di navigazione si trovano sulla sinistra del display.

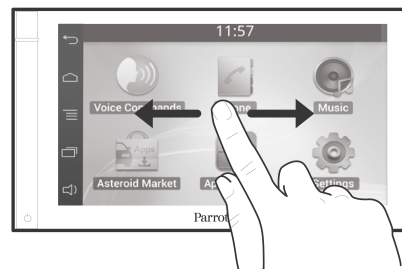



Fare scorrere il dito verso sinistra sul display. Si scoprirà ulteriore spazio per aggiungere opzioni di scelta rapida per le applicazioni o le funzioni preferite.

Toccare un'icona per accedere alla funzione corrispondente. Toccare ad esempio l'icona Applicazioni. Si accederà all'elenco delle applicazioni disponibili sul Parrot ASTEROID Smart. Fare scorrere il dito sul display per consultare l'elenco delle applicazioni.

Per ritornare al menu precedente, premere ←

. Per ritornare direttamente alla videata iniziale, premere 

Premere  per accedere al menu contestuale corrispondente all'applicazione in uso. Il menu contestuale consente in particolare modo di accedere alle funzioni aggiuntive dell'applicazione o di modificare alcune impostazioni.

Premere il tasto  per visualizzare le ultime applicazioni utilizzate o ancora in uso.

Premere il tasto  per modificare il volume. Fare quindi scorrere il cursore verso sinistra o verso destra.

Personalizzazione della schermata iniziale

Per aggiungere sulla schermata iniziale un'opzione di scelta rapida verso un'applicazione/una funzione:

1. Premere Applicazioni.
2. Tenere premuta per 2 secondi l'icona dell'applicazione desiderata.
3. Fare scorrere l'icona verso la posizione voluta.

Per rimuovere un'opzione di scelta rapida:

1. Tenere premuta per 2 secondi l'icona che

si desidera rimuovere.

2. Farla scorrere verso l'alto, a livello dell'indicazione Elimina. Quando l'icona diventerà rossa, sarà possibile togliere il dito.

Modifica dei parametri

Per modificare i parametri del Parrot ASTEROID Smart, premere Applicazioni e quindi Impostazioni. È anche possibile premere  e quindi Impostazioni.

Collegamento di un telefono tramite Bluetooth

Nota: Consultate la pagina Compatibilità del nostro sito web per verificare se il telefono è compatibile con il Parrot ASTEROID Smart e quindi consultare la relativa procedura di abbinamento: www.parrot.com/it/compatibility.

Se è la prima volta che si utilizza un telefono con il Parrot ASTEROID Smart, è innanzitutto necessario abbinare i 2 apparecchi. Una volta abbinato il telefono con il Parrot ASTEROID Smart, la connessione tra i 2 apparecchi si stabilirà automaticamente non appena si troveranno accesi nelle vicinanze e con la funzione *Bluetooth*® attivata.

1. Nel menu Impostazioni premere Wireless e rete > Bluetooth.
2. Se necessario, attivare le opzioni Bluetooth e Opzioni > Identificabile.
3. Dal telefono lanciare una ricerca di periferiche *Bluetooth*® e quindi selezionare "Parrot ASTEROID Smart".
4. La procedura di abbinamento dipende dal modello del telefono:
 - Se il telefono chiede di inserire il codice PIN *Bluetooth*, digitare "0000".
 - Se il Parrot ASTEROID Smart e il telefono visualizzano due codici, assicurarsi che siano identici e quindi confermare o annullare.
> Sul display del Parrot ASTEROID Smart apparirà "Abbinamento riuscito".

Nota: Su alcuni telefoni, per consentire la connessione automatica, occorre autorizzare la connessione a Parrot ASTEROID Smart. Per maggiori informazioni consultate la documentazione del telefono.

Connessione di 2 telefoni

Per attivare la modalità che consente di connettere 2 telefoni:

1. Premere Telefono.
2. Premere  e quindi Bluetooth.
3. Premere Opzioni.
4. Attivare l'opzione Telefonía multipunto.

Quando il Parrot ASTEROID Smart si accende, tenta di stabilire la connessione con tutti i telefoni abbinati e presenti nel veicolo. Se nel veicolo sono presenti più di 2 telefoni abbinati, l'apparecchio stabilisce la connessione con i 2 telefoni con abbinamento meno recente.

Quando 2 telefoni sono connessi al Parrot ASTEROID Smart, uno viene considerato come telefono attivo, mentre l'altro risulta come telefono secondario. Per default, il telefono attivo corrisponde al telefono con abbinamento al Parrot ASTEROID Smart meno recente.

È possibile ricevere chiamate provenienti sia dal telefono attivo che dal telefono secondario.

Soltanto la rubrica del telefono attivo è però disponibile sul Parrot ASTEROID Smart. È possibile effettuare chiamate soltanto dal telefono attivo. È comunque possibile passare

facilmente da un telefono connesso all'altro.

Procedere come segue:

1. Premere Telefono.
2. Premere  e quindi Telefono.
3. Selezionare il telefono attivo.

Sincronizzazione della rubrica del telefono

Con la maggior parte dei telefoni *Bluetooth*, la rubrica viene automaticamente sincronizzata con la memoria del sistema. Ogni volta che la rubrica viene modificata, la sincronizzazione si riesegue automaticamente alla connessione successiva.

Avvertenza: Solo i contatti salvati nella memoria del telefono si sincronizzano con il Parrot ASTEROID Smart. Se i contatti sono salvati nella memoria della scheda SIM, è necessario trasferirli nella memoria del telefono. Per maggiori informazioni consultare la documentazione del telefono.

Nota: Su alcuni telefoni è necessario autorizzare l'accesso del Parrot ASTEROID Smart ai contatti per consentire la sincronizzazione. Per maggiori informazioni consultare la documentazione del telefono.

La sincronizzazione automatica è limitata a

5.000 contatti (o numeri telefonici) per telefono abbinato.

Telefono

Ricevimento di una chiamata

Le chiamate in entrata sono segnalate da una suoneria. Viene pronunciato il nome del contatto se il numero di tale contatto è registrato nella rubrica del telefono collegato al Parrot ASTEROID Smart.

- Per accettare la chiamata, premere il tasto verde che compare sul display. Premere quindi il tasto rosso del display per terminare la chiamata.
- Per rifiutare la chiamata, premere il tasto rosso che compare sul display.

Effettuare una chiamata a riconoscimento vocale

È possibile iniziare una chiamata tramite il riconoscimento vocale subito dopo la sincronizzazione della rubrica del telefono. Il Parrot ASTEROID Smart riconoscerà automaticamente il contatto della rubrica che si desidera chiamare.

1. Selezionare Comandi Vocali > Contatti per iniziare il processo di riconoscimento vocale.
 - > Il Parrot ASTEROID Smart chiederà il

nome del contatto che si intende chiamare.

2. Pronunciare il nome del contatto seguito dal tipo di numero ("LAVORO", "CELLULARE", ecc.) se per il contatto sono disponibili diversi numeri.
 - > La chiamata di questo contatto inizia automaticamente se il comando vocale è stato compreso correttamente.
 - > In caso contrario, il kit viva voce emette un messaggio di richiesta di conferma. Confermare pronunciando "Sì", "CHIAMA" o "CHIAMARE".

Nota: In qualunque momento è possibile premere il tasto  sul display per annullare la procedura di chiamata.

Musica

Nota: Il caricamento può richiedere diversi minuti durante la prima connessione della periferica audio (iPod/ USB/SD) a Parrot ASTEROID, in particolar modo in caso di periferiche ad elevata capacità e contenenti una notevole quantità di file musicali. Questo tempo di caricamento consente di rendere i brani accessibili tramite riconoscimento vocale.

Ricerca musicale ad attivazione vocale

La ricerca musicale ad attivazione vocale consente di selezionare, mediante riconoscimento vocale, gli artisti o gli album che si desidera ascoltare. Questa funzione è disponibile se si utilizza il Parrot ASTEROID Smart con una periferica del tipo iPod/USB/SD o se si utilizza un'applicazione musicale compatibile con questa funzione.

1. Selezionare Comandi vocali > Musica.
2. Pronunciare il nome dell'artista o dell'album che si desidera ascoltare quando il Parrot ASTEROID Smart invita a farlo.
 - > Comparirà l'elenco delle sorgenti audio connesse al Parrot ASTEROID Smart e delle

applicazioni musicali compatibili con la funzione di riconoscimento vocale e contenenti l'artista/l'album prescelto.

Nota: Verificare i nomi degli artisti e degli album nei tag (metadati) dei file musicali. Possono infatti esservi differenze rispetto a quanto visualizzato nel titolo del brano.

Radio

Per selezionare una frequenza:

1. Premere **Musica > Radio**.
2. Fare scorrere il cursore verso sinistra o verso destra per selezionare una frequenza.

Per ottenere l'elenco di tutte le stazioni disponibili, premere il tasto  e premere su **Nuova ricerca > OK**.

Per memorizzare una stazione, premere il tasto  e quindi selezionare l'opzione **Aggiungere ai preferiti**.

Per accedere alle stazioni memorizzate, premere il tasto  e premere **Modalità > Preferiti**.

Nota: Il numero di stazioni memorizzabili è illimitato.

iPod

1. Collegare l'iPod al cavo iPod.
2. Selezionare **Musica > iPod**. È anche possibile premere **Sfoglia** per navigare nel contenuto dell'iPod.
3. Premere il brano per avviarne la riproduzione.

Nota: Premere il tasto  per modificare alcune impostazioni (audio, ripetizione, riproduzione casuale).

Chiavetta USB

Il Parrot ASTEROID Smart è compatibile con la maggior parte delle chiavette USB, dei lettori MP3 e degli hard disk esterni. Non esiste alcun limite per quanto concerne la capacità delle chiavette USB. I file musicali presenti sulla chiavetta USB possono essere in formato MP3, AAC, WAV, OGG o WMA.

1. Collegare la periferica USB al cavo USB.
2. Selezionare **Musica > USB**. È anche possibile premere **Sfoglia** per navigare nel contenuto della periferica USB.
3. Premere il brano per avviarne la riproduzione.

Nota: Premere il tasto  per modificare alcune impostazioni (audio, ripetizione, riproduzione casuale).

Scheda SD

La capacità della scheda SD non deve superare i 32 GB. I file musicali presenti sulla scheda SD possono essere in formato MP3, AAC, WAV, OGG o WMA.

Nota: Per rimuovere la scheda di memoria, trova la piccola cresta sul lato esposto della scheda di memoria. Metti il tuo un'unghia nella cresta e tirare delicatamente la scheda di memoria.

1. Togliere il frontalino rimovibile dal Parrot ASTEROID Smart.
2. Inserire la scheda SD nell'apposito slot, situato dietro il frontalino rimovibile, rivolgendo la superficie di contatto verso sinistra (schema H a pag.10).
3. Riposizionare il frontalino amovibile.
4. Premere su **Musica > SD**. È anche possibile premere su  per navigare nel contenuto della scheda SD.
5. Premere su un brano per avviarne la riproduzione.

Nota: Premere il tasto  per modificare alcune impostazioni (audio, ripetizione, riproduzione casuale).

Utilizzo con un lettore audio Bluetooth

Nota: Il Parrot ASTEROID Smart consente di utilizzare la funzione telefonia e streaming audio tramite Bluetooth con 2 telefoni diversi, senza che sia necessario scollegare uno dei 2 apparecchi.

È possibile utilizzare il Parrot ASTEROID Smart per ascoltare file musicali archiviati su un lettore audio Bluetooth se quest'ultimo supporta il profilo A2DP (Advanced Audio Distribution Profile). Se il lettore audio viene utilizzato per la prima volta, è innanzitutto necessario abbinarlo al Parrot ASTEROID Smart. Se il lettore audio è già abbinato al Parrot ASTEROID Smart:

1. Selezionare Musica > Audio Bluetooth.
2. Avviare la riproduzione di un brano sul lettore audio.

Comandi

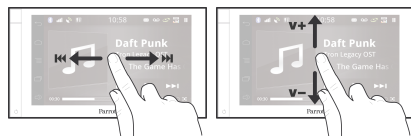

Video Remote Control Profile).

Durante la riproduzione di un file musicale o della radio:

- premere il display per mettere in pausa il brano o interrompere l'audio della radio;
- fare scorrere il dito verso l'alto per aumentare il volume;
- fare scorrere il dito verso il basso per diminuire il volume.

Durante la riproduzione di un file musicale (ad eccezione delle sorgenti audio collegate tramite un cavo Jack/Jack):

- fare scorrere il dito verso destra per passare al brano successivo;
- fare scorrere il dito verso sinistra per passare al brano precedente.

Nota: Se si utilizza il Parrot ASTEROID Smart con un lettore audio connesso tramite Bluetooth, questi comandi sono disponibili soltanto se quest'ultimo supporta il profilo AVRCP (Audio/

Internet

Avvertenza: La connessione ad internet mediante una chiavetta 3G/4G richiede la sottoscrizione di un abbonamento con un operatore telefonico. L'utilizzo di questo servizio può comportare spese di roaming consistenti. Vi invitiamo a verificare con il vostro operatore le condizioni di abbonamento e il dettaglio dei consumi. Parrot declina ogni responsabilità in merito ai costi che ne derivano.

Connessione con chiavetta 3G/4G

Nota: Consultare la sezione *Compatibilità del Parrot ASTEROID Smart* sul nostro sito web per visualizzare l'elenco delle chiavette 3G/4G compatibili con il Parrot ASTEROID Smart.

1. Collegare una chiavetta 3G/4G al Parrot ASTEROID Smart mediante il cavo USB.
> Apparirà un pop-up.
2. Inserire il proprio codice PIN e quindi premere CONFERMA. Spuntare l'opzione Memorizzare se si preferisce che il codice PIN non venga richiesto ad ogni riavvio del Parrot ASTEROID Smart.

Nota: Questa impostazione può essere modificata anche in seguito selezionando

Impostazioni > Wireless e rete > Reti mobili. Tra le periferiche di connessione selezionare la chiavetta 3G/4G, dopodiché selezionare Dimenticare il codice PIN e quindi Omettere.

3. Se necessario, selezionare il proprio APN (Access Point Name) dall'elenco proposto. Questa informazione è disponibile nella documentazione fornita con la chiavetta 3G/4G. Se l'APN non compare nell'elenco, è possibile aggiungerlo selezionando *Impostazioni > Wireless e rete > Reti mobili*.
4. Tra le periferiche di connessione selezionare la chiavetta 3G/4G.
5. Selezionare *Access point > Altro > Access point predefiniti*.
6. È necessario attendere affinché si stabilisca la connessione. È anche possibile premere il tasto  e spostarsi nei menu mentre si stabilisce la connessione.

Connessione tramite Bluetooth

Se si possiede un telefono che supporta il profilo *Bluetooth® DUN* (Dial-Up Networking) o *PAN* (Personal Area Network), la connessione tramite *Bluetooth* del telefono al

Parrot ASTEROID Smart consente di condividere la connessione 3G del telefono stesso.

Nota: Consultare la pagina *Compatibilità* sul nostro sito web per verificare se il telefono consente di condividere la connessione 3G tramite *Bluetooth* e quindi consultare la relativa procedura: www.parrot.com/it/compatibility.

1. Autorizzare la condivisione della connessione sul telefono. Questa procedura può essere diversa a seconda del modello di telefono.
2. Connettere il telefono al Parrot ASTEROID Smart tramite *Bluetooth*.
3. Sul Parrot ASTEROID Smart selezionare *Impostazioni > Wireless e rete > Reti mobili*.
4. Selezionare il proprio APN (Access Point Name) dall'elenco proposto e quindi spuntare l'opzione *Selezione*.

Condivisione della connessione 3G tramite USB

Se si possiede un telefono che supporta la condivisione della connessione 3G tramite USB, collegare il telefono al Parrot ASTEROID Smart con un cavo USB/micro-USB (non fornito) per condividere la connessione 3G del

telefono stesso.

Nota: Consultare la pagina [Compatibilità sul nostro sito web](#) per verificare se il telefono consente di condividere la connessione 3G tramite USB e consultare la relativa procedura: www.parrot.com/it/compatibility.

1. Accertarsi che la tastiera del telefono sia sbloccata, quindi collegarlo al Parrot ASTEROID Smart servendosi di un cavo USB/micro-USB. Questa connessione consente anche di ricaricare la batteria del telefono.
2. Se necessario, selezionare il proprio APN (Access Point Name) dall'elenco proposto e quindi spuntare l'opzione *Selezione*. Questa impostazione può essere modificata anche in seguito selezionando *Impostazioni > Wireless e rete > Reti mobili > Periferica di connessione*.
> Apparirà un pop-up che indica l'attivazione della condivisione della connessione USB.

Nota: Per maggiori informazioni consultare la [documentazione del telefono](#).

Connessione ad una rete Wi-Fi

Se il proprio telefono consente di condividere la connessione 3G tramite Wi-Fi® o se nelle vicinanze del veicolo è disponibile una rete Wi-Fi:

1. Nel menu *Impostazioni del Parrot ASTEROID Smart* premere *Wireless e rete > Wi-Fi*.
2. Attivare l'opzione *Wi-Fi*.
3. Premere *Impostazioni Wi-Fi*.
> Apparirà l'elenco delle reti Wi-Fi.
4. Selezionare la rete *Wi-Fi*.
5. Se necessario, inserire la password.

Utilizzare le applicazioni

È possibile utilizzare diversi tipi di applicazioni con il Parrot ASTEROID Smart : musica, geolocalizzazione, assistenza alla guida. Le applicazioni disponibili sono diverse a seconda del paese di utilizzo.

Alcune applicazioni possono richiedere un abbonamento.

Il Parrot ASTEROID Smart è un sistema multitasking: possono infatti essere utilizzate più applicazioni in contemporanea. Ad

esempio, è possibile ascoltare una Webradio e utilizzare al tempo stesso un'applicazione di assistenza alla guida.

Per ulteriori informazioni sull'utilizzo delle applicazioni disponibili è possibile consultare la [pagina web dell'ASTEROID Market: \[www.parrotasteroid.com\]\(http://www.parrotasteroid.com\)](#).

Video

Avvertenza: La funzione video del Parrot ASTEROID Smart è pericolosa e illegale in molti stati se viene utilizzata durante la guida. Questa funzione è pertanto inaccessibile mentre il veicolo è in marcia. Per guardare un video sul Parrot ASTEROID Smart, parcheggiare il veicolo in un luogo sicuro e tirare il freno a mano.

Telecamera di retromarcia

Se il veicolo è dotato di una telecamera di retromarcia, è possibile utilizzare il display del Parrot ASTEROID Smart per visualizzare lo streaming video della telecamera, facilitando pertanto le manovre di parcheggio in retromarcia. Consultare lo schema di installazione a pag.4 e la sezione "Installazione di una telecamera di retromarcia" per ulteriori informazioni sul collegamento della telecamera al Parrot ASTEROID Smart.

Lo streaming video della telecamera di retromarcia compare automaticamente quando si procede in retromarcia. L'immagine proveniente dalla telecamera di retromarcia può apparire invertita.

Nota: È possibile premere in qualunque momento Video switch per passare dal video

proveniente dalla telecamera di retromarcia a quello proveniente da un iPod collegato mediante un cavo AV/iPod.

Riproduzione di file video da una sorgente esterna

Sul Parrot ASTEROID Smart è possibile riprodurre un video proveniente da una sorgente video esterna.

Collegare la sorgente video al Parrot ASTEROID Smart utilizzando un cavo AV (non fornito) (schema a pag. 4).

1. Premere su Applicazioni > Ingresso video.
2. Avviare la riproduzione di un video sulla sorgente.

Nota: È possibile premere in qualunque momento Video switch per passare dal video proveniente dalla telecamera di retromarcia a quello proveniente da una sorgente esterna collegata mediante un cavo AV/iPod.

Riproduzione di file video da una scheda SD

Sul Parrot ASTEROID Smart è possibile riprodurre i file video memorizzati su una scheda SD. I file video contenuti nella scheda SD possono essere nei formati MP2, MP4, H263, H264, WMV e SPARK.

1. Inserire la scheda SD nell'apposito slot (schema H a pag.10).
2. Premere Applicazioni e quindi Galleria.
3. Selezionare il video premendo l'icona corrispondente.

Utilizzo di un display collegato all'uscita video

I morsetti di uscita video consentono di collegare un display per i passeggeri posteriori, permettendo loro di guardare i video registrati sulla scheda SD. Consultare lo schema di installazione a pag.4 per ulteriori informazioni sul collegamento del display per i passeggeri posteriori al Parrot ASTEROID Smart.

Avvertenza: non installare mai il display in una posizione in cui il conducente potrebbe guardare i video durante la guida.

Problemi frequenti

Prima di iniziare

Assicurarsi che il messaggio "Arrivederci" compaia sul display del Parrot ASTEROID Smart al momento dello spegnimento del motore del veicolo. Per maggiori informazioni consultare la sezione "Verifica dell'installazione".

Resettare l'apparecchio. A tale scopo, rimuovere il frontalino e quindi servirsi di una penna o altro oggetto appuntito per premere il pulsante Reset. Tenere premuto il pulsante Reset per 3 secondi (schema a pag.5). È possibile ripristinare i parametri iniziali anche selezionando Impostazioni > Impostazioni avanzate > Privacy > Ripristina valori di fabbrica.

Verificare che l'ultimo aggiornamento disponibile sia stato installato sul Parrot ASTEROID Smart. A tale scopo, selezionare Impostazioni > Informazioni su > Versione. Confrontare questo numero di versione con quello indicato nella pagina di assistenza del Parrot ASTEROID Smart sul nostro sito web www.parrot.com.

Problemi relativi alla funzione telefonia

Verificare la compatibilità del telefono con il Parrot ASTEROID Smart. A tale scopo, consultare la pagina Compatibilità sul nostro sito web: www.parrot.com/it/compatibility.

Se il telefono viene indicato come compatibile e il Parrot ASTEROID Smart possiede già l'ultimo aggiornamento, rimuovere l'abbinamento tra i 2 apparecchi sul Parrot ASTEROID Smart e sul telefono, riavviarli entrambi e quindi ripristinare la connessione tra di essi.

Problemi relativi alla funzione musica

Resettare l'iPod/iPhone prima di riconnetterlo al Parrot ASTEROID Smart. Per resettare un iPod/iPhone (procedura che non cancella alcun dato):

- iPod: premere contemporaneamente Menu e il tasto centrale fino a quando l'iPod non si riavvia.
- iPhone/iPod touch: premere contemporaneamente i tasti Accendi/ Spegni e Home fino a quando l'iPhone non si riavvia. Non toccare il display quando appare il messaggio "Scorrere per spegnere".

Alcuni problemi possono comparire se la periferica è già connessa al Parrot ASTEROID Smart quando si accende il motore. Ripetere la procedura connettendo la periferica dopo avere acceso il motore.

Per ulteriori informazioni

Consultare la pagina di assistenza del Parrot ASTEROID Smart sul nostro sito web www.parrot.com.

Informazioni generali

Garanzia

Senza pregiudizio alcuno per la garanzia legale, Parrot garantisce contrattualmente per 12 mesi, a partire dalla data dell'acquisto iniziale effettuato dal consumatore (ad esclusione dei componenti soggetti ad usura, garantiti per 6 mesi), che questo prodotto è privo di difetti del materiale e di fabbricazione, dietro presentazione al rivenditore o a Parrot della prova d'acquisto (data, luogo d'acquisto e numero di serie del prodotto). Per l'intera durata della garanzia contrattuale, il prodotto difettoso dovrà essere riconsegnato nell'imballo originale al servizio di assistenza post-vendita del rivenditore. Dopo avere ispezionato il prodotto, Parrot procederà, a sua discrezione, alla sostituzione o all'emissione di una nota di credito, ad esclusione di ogni altra forma di risarcimento.

Modifiche

Le spiegazioni e le specifiche riportate nella presente guida sono solo a scopo informativo e possono subire modifiche senza preavviso. Tali informazioni sono da considerarsi corrette al momento della pubblicazione. La presente

guida è stata redatta prestando grande attenzione, al fine di fornire ai clienti informazioni precise e attendibili. Tuttavia, Parrot non può essere ritenuta responsabile per eventuali conseguenze derivanti da omissioni o errori nella presente guida, né per eventuali danni o perdite accidentali di dati causati direttamente o indirettamente dall'uso delle informazioni ivi contenute. Parrot si riserva il diritto di modificare/ migliorare il prodotto o la guida per l'utente senza limitazione alcuna e senza l'obbligo di notifica agli utenti. Poiché il costante impegno dell'azienda è volto a garantire continui aggiornamenti e miglioramenti, il prodotto acquistato dall'utente potrebbe risultare leggermente diverso dal modello descritto nella presente guida. In tal caso, verificare la disponibilità di una versione aggiornata della guida in formato elettronico nel sito Web di Parrot all'indirizzo www.parrot.com.

Corretto smaltimento del prodotto

(rifiuti elettrici ed elettronici) (Applicabile nei Paesi dell'Unione Europea e in quelli con sistema di raccolta differenziata) Il marchio riportato sul prodotto o sulla sua documentazione indica che il prodotto non

deve essere smaltito con altri rifiuti domestici al termine del ciclo di vita. Per evitare eventuali danni all'ambiente o alla salute causati dall'inopportuno smaltimento dei rifiuti, si invita l'utente a separare questo prodotto da altri tipi di rifiuti e di riciclarlo in maniera responsabile per favorire il riutilizzo sostenibile delle risorse materiali. Gli utenti domestici sono invitati a contattare il rivenditore presso il quale è stato acquistato il prodotto o l'ufficio locale preposto per tutte le informazioni relative alla raccolta differenziata e al riciclaggio per questo tipo di prodotto. Gli utenti aziendali sono invitati a contattare il proprio fornitore e verificare i termini e le condizioni del contratto di acquisto. Questo prodotto non deve essere smaltito unitamente ad altri rifiuti commerciali.

Marchi depositati

Parrot, Parrot Zikmu Solo e i loghi Parrot sono marchi registrati di PARROT SA in Francia e in altri paesi.

Il nome e il logo Bluetooth® sono marchi depositati di Bluetooth® SIG, Inc. e il loro utilizzo da parte di Parrot S.A. avviene in condizioni di licenza.

“Made for iPod / iPhone / iPad” significa che l'accessorio elettronico è stato appositamente progettato per collegarsi all'iPod / iPhone / iPad e che è stato certificato dal produttore come conforme agli standard prestazionali di Apple. Apple non è responsabile del funzionamento del dispositivo o della sua conformità ai requisiti di sicurezza.

iPad, iPod, iPod Touch e iPhone sono marchi di Apple, Inc. depositati negli Stati Uniti e in altri paesi.

iPad è un marchio di Apple Inc.

Wi-Fi è un marchio depositato di Wi-Fi Alliance.

Gracernote®, il logo e il logotipo Gracernote e il logo "Powered by Gracernote" sono marchi commerciali registrati o marchi commerciali di Gracernote, Inc. negli Stati Uniti e/o in altri paesi.

Tutti gli altri marchi commerciali e marchi depositati citati nel presente documento sono protetti da copyright e sono di proprietà dei rispettivi titolari.

Dichiarazione di conformità

Parrot SA, 174 quai de Jemmapes, 75010 Parigi

(Francia), dichiara sotto la sua esclusiva responsabilità che il prodotto Parrot ASTEROID Smart descritto nella presente guida per l'utente è conforme alle norme tecniche IEC/EN 60065: 2002 / A1:2006 / A11: 2008 / A2: 2010 / A12: 2011, EN 300328 v1.8.1, EN 301 489-1 (2008:V1.8.1) e EN 301 489-17 v1.3.2 secondo le disposizioni della direttiva R&TTE 1999/5/CE, nonché ai requisiti della direttiva sugli obiettivi di sicurezza 2006/95/CE e della direttiva Automotive 72/245/CEE emendata dalla direttiva 2009/19/CE.

Copyrights

Identification N. 394 149 496 R.C.S. PARIS

Parrot S.A.

Copyright © 2012 Parrot.

Gebruikers- handleiding



Inhoudsopgave

Voordat u begint	p.93
Installatie	p.94
Het eerste gebruik	p.97
Telefoon	p.99
Muziek	p.100
Internet	p.102
Video	p.104
Problemen verhelpen	p.105
Algemene informatie	p.106

Voordat u begint

Over deze gids

Om ons papierverbruik te beperken en in het kader van onze zo verantwoordelijk mogelijke aanpak op het gebied van milieubehoud, geeft Parrot er de voorkeur aan om documentatie online beschikbaar te stellen in plaats van deze af te drukken. Deze vereenvoudigde gids voor de Parrot ASTEROID Smart geeft u dus slechts de belangrijkste instructies die u nodig heeft om dit apparaat makkelijk te gebruiken. U vindt meer informatie in het onderdeel Support van onze website www.parrot.com: complete documentatie, FAQ...

Opmerking: Ten behoeve van de leesbaarheid worden de iPod® en de iPhone® in deze handleiding aangeduid met de term "iPhone".

Updates

Download gratis de laatste update voor uw product op onze website www.parrot.com gedeelte Hulp. Via deze updates profiteert u van nieuwe functies en een verbeterde compatibiliteit van uw product.

Opmerking: U kunt de updates voor uw Parrot ASTEROID Smart ook downloaden als het

apparaat verbonden is met internet. In de meldingsbalk wordt aangegeven of er een update beschikbaar is.

Waarschuwingen

De functies die langere tijd de aandacht opeisen, mogen alleen gebruikt worden wanneer de auto stilstaat. Uw veiligheid en die van de andere weggebruikers is belangrijker dan telefoongesprekken, muziek of rijkhulpmiddelen. Wees verantwoordelijk: rijd voorzichtig en let op uw omgeving. Parrot wijst elke verantwoordelijkheid af indien u deze waarschuwing negeert.

Gebruik de Parrot ASTEROID Smart met een redelijk geluidsvolume. Zo kunt tijdens het rijden altijd horen wat zich buiten afspeelt.

De Parrot ASTEROID Smart bevat magneten van het type NdFeB, die schade kunnen toebrengen aan voorwerpen die gevoelig zijn voor magnetische velden (pacemaker, creditcards, mechanische horloges, ...).

Met de draad Parking Brake van de ISO-kabel van de Parrot ASTEROID Smart kan gedetecteerd worden of de handrem is aangetrokken of niet. De draad moet worden aangesloten volgens de installatie-instructies

in dit document. Een onjuiste installatie of aansluiting kan gevaarlijk zijn en bovendien illegaal in een groot aantal staten/landen. Het scherm in het gezichtsveld van de bestuurder mag in geen geval video's tonen wanneer het voertuig aan het verkeer deelneemt. Hetzelfde geldt voor alle internettoepassingen.

Als u probeert een toepassing te gebruiken die niet gericht is op navigatie of hulp bij het autorijden, wordt er een waarschuwing op het scherm weergegeven. Als u een video wilt bekijken op het scherm van de Parrot ASTEROID Smart, zorg dan dat het voertuig stilstaat op een veilige plek en dat de handrem is aangetrokken.

Interface voor stuurbediening

Met een stuurbedieningsinterface kunt u de knoppen op het stuur van uw auto gebruiken om uw Parrot-product te bedienen. Met deze interface kunt u de Parrot ASTEROID Smart gebruiken zonder uw handen van het stuur te halen. Ga naar onze website www.parrot.com voor meer informatie over de beschikbaarheidsdatum van deze interface.

Installatie

Opmerking: Wij adviseren om deze installatie te laten uitvoeren door een vakman, met name een installateur die is aangesloten bij ons netwerk van erkende installateurs.

Veiligheidsinstructies

Zet het contact uit voordat u de aansluitingen aanbrengt.

Installeer de Parrot ASTEROID Smart nooit zodanig dat het apparaat de bestuurder of een passagier kan verwonden in geval van een abrupte stop.

Installeer de Parrot ASTEROID Smart nooit zodanig dat het autorijden erdoor wordt belemmerd.

Boor nooit in scheidingswanden of het dashboard zonder eerst te controleren wat zich erachter bevindt. Let op dat u nooit kabels of elektronische componenten beschadigt.

Let op dat schroeven nooit contact maken met een elektrische voedingskabel.

De Parrot ASTEROID Smart is uitsluitend bedoeld voor gebruik in voertuigen met een accuspanning van 12V. Als de accuspanning van uw voertuig (bv. een vrachtwagen) 24V is, moet

er een reductietransformator worden gebruikt.

Plaats de kabels niet op warme plaatsen (zoals bij de uitlaatopeningen van de verwarming) of in de buurt van beweegbare delen (zoals de versnellingspook) en zorg dat ze niet rond de stuurkolom of versnellingspook gewikkeld kunnen raken.

Controleer of alles in de auto goed werkt na aansluiting van de Parrot ASTEROID Smart.

Installeer de Parrot ASTEROID Smart of onderdelen ervan niet binnen het bereik van een airbag.

Installeer de Parrot ASTEROID Smart niet op een vochtige of warme plaats.

Laat achter de Parrot ASTEROID Smart voldoende ruimte over om de warmte af te kunnen voeren.

Voordat u begint

Verwijder de originele autoradio uit uw voertuig. Mogelijk heeft u hiervoor speciale sleutels nodig.

Controleer of audioaansluitingen en de voedingsaansluiting van de Parrot ASTEROID Smart overeenkomen met de aansluitingen van uw voertuig door ze met elkaar te vergelijken. Als het apparaat niet kan worden aangesloten,

moet er een ISO-adapter worden gebruikt om de Parrot ASTEROID Smart te verbinden met de aansluitingen van uw voertuig. Zie het gedeelte over voertuigcompatibiliteit op de hulppagina van de Parrot ASTEROID Smart om te controleren of u een ISO-adapterkabel nodig heeft.

Vergelijk de antenne-aansluiting van de Parrot ASTEROID Smart met die van uw voertuig. Neem contact op met een autospecialzaak als u een antenleadapter nodig heeft.

Opmerking: Als uw antenne wordt versterkt, kunt u de ISO-voedingskabel gebruiken die geleverd is bij uw Parrot ASTEROID Smart.

Installatie met de steunen

1. Schroef de 4 schroeven los om de steun van de Parrot ASTEROID Smart te verwijderen.
2. Plaats de montagesteun en zet hem vast in de cabine. Buig daartoe de lipjes haaks naar buiten toe om (figuur A pag.7).
3. Plaats de Parrot ASTEROID Smart en draai de 4 schroeven vast (figuur B pag.7).
4. Klem het plastic frame vast (figuur C pag.8)

Installatie met schroeven aan de zijkant

1. Draai de 4 schroeven los om de steun van de Parrot ASTEROID Smart te verwijderen.
2. Verwijder de 2 zijsteunen (figuur D pag.8).
3. Plaats de Parrot ASTEROID Smart zo dat de schroefgaten uitgelijnd zijn met de schroefgaten van het voertuig.
4. Gebruik zo veel schroeven als nodig is voor uw voertuigmodel. Gebruik alleen de meegeleverde schroeven.

Installeren van de gps-dongle

Bevestig de gps-dongle in de auto op een vlak oppervlak zonder obstakels.

Warmtewerende voorruit en voorruit met geïntegreerde antenne kunnen zorgen voor storing van de gps-ontvangst, waardoor de gegevens van navigatietoepassingen minder betrouwbaar worden.



De antenne van de gps-dongle bevindt zich aan de kant van het sterlogo en de inscriptie "Parrot ASTEROID GPS". Dit logo moet altijd naar de lucht gericht zijn.

Bevestig de gps-dongle op het niet-

warmtewerende deel van de voorruit als uw voertuig een warmtewerende voorruit heeft. De kant met het sterlogo moet op de voorruit geplakt worden (zie figuur F pag.9).

Opmerking: De plaats van de niet-warmtewerende zone op de voorruit verschilt per automodel. Meestal zit deze zone bij de achteruitkijkspiegel.

Bevestig de gps-dongle op het dashboard als uw voertuig geen warmtewerende voorruit heeft. De kant met het sterlogo moet zichtbaar zijn (zie figuur E pag.9).

Zorg dat de steun goed vastzit door:

- Gebruik alleen de bij de Parrot ASTEROID Smart geleverde plakband;
- het montageoppervlak te reinigen voordat u de steun vastlijmt;
- wacht na het lijmen van de steun ongeveer 2 uur voor u de steun manipuleert.

De handremkabel aansluiten

Via de handremkabel kan de videofunctie van de Parrot ASTEROID Smart worden gebruikt wanneer de handrem aangetrokken is. Als de kabel niet op de signaalkabel van de handrem van uw voertuig is aangesloten, is de

videofunctie nooit beschikbaar.

1. Sluit de geleverde verlengkabel voor de handremkabel aan op de groene kabel van de Parrot ASTEROID Smart (met de aanduiding Parking Brake).
2. Zoek de signaalkabel van de handrem van uw voertuig. Deze kabel verbindt de handrem met het controlelampje van de handrem op het dashboard.
3. Sluit de verlengkabel voor de handrem en de signaalkabel van de handrem aan op de geleverde aansluiting, ter hoogte van de aanslag.

Installatie van een achteruitrijcamera

Als u de Parrot ASTEROID Smart gebruikt met een (niet meegeleverde) achteruitrijcamera, kan via de oranje draad in de ISO-kabel van de Parrot ASTEROID Smart gedetecteerd worden of uw voertuig vooruit of achteruit rijdt. Sluit deze kabel aan op de voedingskabel van uw achterlichten om het videosignaal van de camera weer te geven tijdens het achteruitrijden.

Sluit de videokabel ook aan op de aansluitingen van de videocamera achter de Parrot ASTEROID Smart.

Installatie van de dubbele microfoon

Wij raden u aan om het snoer door de goot achter de afdichting van de deur te leiden.

Als het snoer boven de pedalen langs loopt, maak het dan goed vast.

***Waarschuwing:** Leid het microfoonsnoer niet door het verwarmings-, ventilatie- of aircosysteem en laat het niet voor de zijairbags langs lopen.*

Installeer de microfoon zo dicht mogelijk bij het hoofd van de gebruiker. De ideale afstand is 60 cm. Installeer de microfoon bij voorkeur dicht bij de achteruitkijkspiegel.

Richt de microfoon op de mond van de gebruiker.

Aansluiting van de ISO-kabel

Sluit de audioaansluitingen en de voeding van uw voertuig aan op de aansluitingen van de Parrot ASTEROID Smart.

***Opmerking:** Gebruik de meegeleverde kabelklemmen om de kabels op de autoradio te bevestigen. Plaats een van de kabelklemmen in de daartoe aangebrachte uitsparing, links bovenaan op de achterzijde van de autoradio (zie figuur pag.4).*

Controleer of het product juist geïnstalleerd is. Zet daartoe het contact van uw voertuig aan en uit zodra de Parrot ASTEROID Smart geïnstalleerd is. Het bericht "Tot ziens" moet nu op het scherm verschijnen. Als dat niet zo is, moet u de rode en gele draad omwisselen. De gele draad van de voedingskabel moet worden aangesloten op de 12V continuïspanning, de rode draad op het 12V inschakelcontact en de zwarte draad op de massa. Dit doet u door de twee kabelschoenen op op de kabels van Parrot te verwisselen.

Installatie van de USB-snoeren

Sluit de USB-snoeren aan op de Parrot ASTEROID Smart. Wij raden u aan om alle snoeren van de Parrot ASTEROID Smart aan te sluiten, zelfs als u niet noodzakelijk van plan bent om ze te gebruiken. Trek de overeenkomstige aansluitingen door uw rommelbakje of handschoenenkastje naar buiten. Mogelijk moet u daarvoor een gat in uw dashboard boren. Vermijd indien mogelijk het gebruik van USB-verlengsnoeren.

Het iPod-snoer (1.2m - 2A) moet absoluut op de daartoe voorziene, witte USB-poort aangesloten worden. Boven deze poort staat "iPod".

Voor een optimale kwaliteit van de ontvangst mag u uw 3Gstick niet rechtstreeks op de Parrot ASTEROID Smart aansluiten: gebruik een USB-kabel om het accessoire op het dashboard (of een andere vrije zone) te plaatsen.

Diefstalbeveiliging

Het frontje van de Parrot ASTEROID Smart kan worden verwijderd om diefstal te ontmoedigen. De Parrot ASTEROID Smart is onbruikbaar zonder het frontje.

Behandel het verwijderbare frontje voorzichtig. Gebruik geen kracht wanneer u het plaatst of verwijdert. Bewaar het frontje op een veilige plaats waar het niet blootstaat aan zonlicht, hoge temperaturen en vocht.

Om het frontje te verwijderen, schuift u de onderkant van het bovendeele naar beneden, waarna u het frontje voorzichtig van het apparaat trekt (figuur G pag. 10).

Om het frontje weer aan te brengen, plaatst u eerst de magnetische onderkant en drukt u vervolgens op de bovenkant tot u een klik hoort.

Het eerste gebruik

Welkomsscherm

Wanneer de Parrot ASTEROID Smart ingeschakeld wordt, opent het welkomsscherm. De navigatieknoppen bevinden zich aan de linkerkant van het scherm.

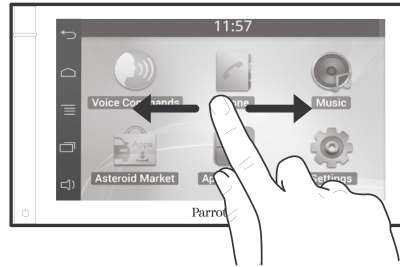

Schuif uw vinger over het scherm naar links. U zult zien dat er meer plaats is voor snelkoppelingen naar uw favoriete toepassingen of functies.

Raak een pictogram aan om de bijbehorende functie te openen. Druk bijvoorbeeld op het pictogram Toepassingen. Daarmee opent u de lijst met beschikbare toepassingen op uw Parrot ASTEROID Smart. Schuif uw vinger over het scherm om door de lijst met toepassingen te scrollen.

Om naar het vorige menu terug te keren drukt u op . Om direct naar het welkomsscherm terug te keren drukt u op .

Druk op om het contextmenu te openen van de toepassing die u op dat moment gebruikt. Via het contextmenu krijgt u toegang tot extra functies van de toepassing en kunt u bepaalde instellingen wijzigen.

Druk op de toets de laatst gebruikte of actieve toepassingen weer te geven.

Druk op de toets om het volume wijzigen. Beweeg de cursor vervolgens naar links of naar rechts.

Het welkomsscherm aanpassen

Om een snelkoppeling naar een toepassing/functie op het welkomsscherm toe te voegen:

1. Druk op Toepassingen.
2. Druk 2 seconden lang op het pictogram van de desbetreffende toepassing.
3. Sleep het pictogram naar de gewenste locatie.

Om een snelkoppeling te verwijderen:

1. Druk 2 seconden lang op het pictogram dat u wilt verwijderen.

2. Sleep het pictogram naar boven tot aan de aanduiding Verwijderen. Wanneer het pictogram rood wordt, kunt u uw vinger van het scherm halen.

De instellingen wijzigen

Om de instellingen van de Parrot ASTEROID Smart te wijzigen, drukt u op Toepassingen drukken en vervolgens op Instellingen. U kunt ook op  drukken en vervolgens op Instellingen.

Een telefoon verbinden via Bluetooth

Opmerking: Raadpleeg de compatibiliteitspagina op onze website om te controleren of uw telefoon compatibel is met de Parrot ASTEROID Smart en raadpleeg de bijbehorende koppelingsprocedure: www.parrot.com/nl/compatibility.

Als u voor het eerst een telefoon met de Parrot ASTEROID Smart gebruikt, moet u de twee apparaten eerst koppelen. Als uw telefoon met de Parrot ASTEROID Smart gekoppeld is, worden de 2 apparaten automatisch met elkaar verbonden wanneer ze in elkaars nabijheid worden ingeschakeld, met de functie *Bluetooth*® geactiveerd.

1. Druk in het menu Instellingen op Draadloos en netwerk > Bluetooth.
2. Activeer indien nodig de opties Bluetooth en Opties > Waarneembaar.
3. Zoek via uw telefoon naar *Bluetooth*® en selecteer vervolgens Parrot ASTEROID Smart.
4. De koppelingsprocedure hangt van uw telefoon af:
 - Als uw telefoon vraagt om de pincode voor *Bluetooth* voert u "0000" in.
 - Als de Parrot ASTEROID Smart en uw telefoon allebei een code weergeven, moet u controleren of de twee codes gelijk zijn en een bevestiging of ontkenning geven.
 - > Het scherm van de Parrot ASTEROID Smart toont "Koppelen gelukt".

Opmerking: Op sommige telefoons moet u verbinding met de Parrot ASTEROID Smart toestaan om automatisch verbinding te kunnen maken. Zie de gebruikershandleiding van uw telefoon voor meer informatie.

Tw ee telefoons aansluiten op de Parrot ASTEROID

De modus voor 2 telefoons inschakelen:

1. Druk op Telefoon.
2. Druk op , en vervolgens op Bluetooth.
3. Druk op Opties.
4. Schakel de optie Multipunt telefonie.

Wanneer de Parrot ASTEROID Smart wordt ingeschakeld, probeert het apparaat verbinding te maken met alle gekoppelde telefoons die in het voertuig aanwezig zijn. Als er meer dan 2 gekoppelde telefoons in het voertuig aanwezig zijn, maakt het apparaat verbinding met de 2 telefoons die het eerst gekoppeld zijn.

Wanneer er 2 telefoons zijn aangesloten op de Parrot ASTEROID Smart, wordt een van de telefoons beschouwd als hoofdtelefoon en de andere als secundaire telefoon. Gewoonlijk is de hoofdtelefoon de telefoon die het eerst met de Parrot ASTEROID Smart gekoppeld werd.

U kunt oproepen ontvangen via de hoofdtelefoon en de secundaire telefoon.

Alleen de contacten van de hoofdtelefoon zijn beschikbaar op de Parrot ASTEROID Smart. Alleen met de hoofdtelefoon kunt u zelf

bellen. U kunt echter gemakkelijk schakelen tussen de twee aangesloten telefoons. Doe daartoe het volgende:

1. Druk op Telefoon.
2. Druk op , en vervolgens op Telefoon.
3. Selecteer de hoofdtelefoon.

De contacten van de telefoon synchroniseren

Bij de meeste *Bluetooth* telefoons worden de contacten automatisch gesynchroniseerd met het systeemgeheugen. Wanneer u uw contacten wijzigt, worden ze bij de volgende verbinding automatisch opnieuw gesynchroniseerd.

Waarschuwing: Alleen de contacten uit het telefoongeheugen worden gesynchroniseerd met de Parrot ASTEROID Smart. Breng uw contacten over naar het telefoongeheugen als ze zijn opgeslagen op de simkaart. Raadpleeg de gebruikershandleiding van uw telefoon voor meer informatie.

Opmerking: Op sommige telefoons moet u de Parrot ASTEROID Smart toegang tot uw contacten verlenen om de synchronisatie te kunnen uitvoeren. Raadpleeg de gebruikershandleiding van uw telefoon voor meer informatie.

De automatische synchronisatie is beperkt tot 5000 contacten (of telefoonnummers) per gekoppelde telefoon.

Telefoon

Een gesprek aannemen

Een inkomend gesprek wordt aangegeven door een beltoon. De naam van het contact wordt gemeld als het nummer van het contact opgeslagen is in de contactenlijst van de telefoon die is aangesloten op de Parrot ASTEROID Smart.

- Om het gesprek aan te nemen drukt u op de groene toets die op het scherm verschijnt. Druk vervolgens op de rode toets op het scherm om het gesprek te beëindigen.
- Om het gesprek te weigeren drukt u op de rode toets die op het scherm verschijnt.

Bellen via spraakherkenning

Direct na synchronisatie met de contactenlijst van uw telefoon kunt u bellen via spraakherkenning. De Parrot ASTEROID Smart herkent automatisch het contact uit uw contactenlijst dat u wilt bellen.

1. Selecteer Gesproken Commando's > Contacten om de spraakherkenning te starten.

> De Parrot ASTEROID Smart vraagt u naar de naam van het contact dat u wilt bellen.

2. Spreek de naam van het contact uit, gevolgd door het soort nummer ("KANTOOR", "GSM"...), als dat contact verschillende nummers heeft.

> Als het gesproken commando goed begrepen is, wordt automatisch begonnen met bellen.

> Is dat niet het geval, dan wordt om bevestiging gevraagd door het handsfree systeem. Bevestig door "JA", "BEL" of "BELLEN" TE ZEGGEN.

Opmerking: U kunt altijd op de toets  op het scherm drukken om het bellen te annuleren.

Muziek

Opmerking: Wanneer u uw audioapparaat (USB/SD/iPod) voor het eerst aansluit op de Parrot ASTEROID Smart, kan het laden verschillende minuten duren, vooral als de randapparaten veel muziekbestanden bevatten. Na deze laadtijd kunnen de muziknummers via spraakherkenning opgeroepen worden.

De spraakherkenning voor muziek gebruiken

Met de spraakherkenningsfunctie voor muziek kunt u de artiesten of albums die u wilt beluisteren, via spraakherkenning selecteren. Deze functie is beschikbaar als u de Parrot ASTEROID Smart gebruikt met een randapparaat zoals iPod / USB / SD, of als u een muziektoepassing gebruikt die compatibel is met deze functie.

1. Selecteer Gesproken Commando's > Muziek.
2. Noem de naam van de artiest of het album dat u wilt beluisteren wanneer de Parrot ASTEROID Smart u daarom vraagt.

> De lijst met audiobronnen van de Parrot ASTEROID Smart verschijnt, waarop de muziektoepassingen met

spraakherkenningsfunctie worden aangegeven die de door u gekozen artiest of het album kunnen aanbieden.

Opmerking: Controleer de namen van de artiesten en albums in de tags (metadata) van uw muziekbestanden. Ze kunnen verschillen van de weergave in de titel van het nummer.

Radio

Om een frequentie te selecteren:

1. Druk op Muziek > Radio.
2. Beweeg de cursor vervolgens naar links of naar rechts om een frequentie te selecteren.

Om de lijst met alle beschikbare zenders op te vragen, drukt u op de toets  en daarna op Opnieuw scannen > OK.

Om een zender op te slaan, drukt u op de toets  en selecteert u de optie Aan favorieten toevoegen.

Om de opgeslagen zenders te bekijken, drukt u op de toets  en daarna op Modus > Favorieten.

Opmerking: Het aantal zenders dat u kunt opslaan is onbeperkt.

1. Sluit uw iPod aan op de iPod-kabel.
2. Selecteer Muziek > iPod. U kunt ook op Bladeren drukken om door de inhoud van uw iPod te bladeren.
3. Druk op het nummer om het af te spelen.

Opmerking: Druk op de toets  om bepaalde instellingen te wijzigen (audio, herhalen, shuffle)

USB-stick

De Parrot ASTEROID Smart is compatibel met de meeste USB-sticks, MP3-spelers en externe harde schijven. U kunt USB-sticks van elke capaciteit gebruiken. De muziekbestanden op uw USB-stick kunnen de indeling MP3, AAC, WAV, OGG of WMA hebben.

1. Sluit uw USB-randapparaat aan op de USB-kabel.
2. Selecteer Muziek > USB. U kunt ook op Bladeren drukken om door de inhoud van uw USB-randapparaat te bladeren.
3. Druk op het nummer om het af te spelen.

Opmerking: Druk op de toets  om bepaalde instellingen te wijzigen (audio, herhalen, shuffle)

De capaciteit van de SD-kaart mag niet groter zijn dan 32 GB. De muziekbestanden op uw SD-kaart kunnen de indeling MP3, AAC, WAV, OGG of WMA hebben.

Opmerking: Om de geheugenkaart te verwijderen, zoek de kleine richel op de geheugenkaart. Zet uw nagel in de richel en trek de geheugenkaart uit.

1. Verwijder het afneembare frontje van de Parrot ASTEROID Smart.
2. Steek de SD-kaart in de daarvoor bestemde sleuf achter het afneembare frontje, met het contactvlak naar links gericht (figuur H pag.10).
3. Plaats het afneembare frontje terug.
4. Druk op Muziek > SD. U kunt ook op  drukken om door de inhoud van uw SD-kaart te bladeren.
5. Druk op een nummer om het af te spelen.

Opmerking: Druk op de toets  om bepaalde instellingen te wijzigen (audio, herhalen, shuffle)

Opmerking: Met de Parrot ASTEROID Smart kunt u telefoneren en audio streamen via Bluetooth op 2 verschillende telefoons, zonder dat u een van de twee apparaten hoeft los te koppelen.

U kunt de Parrot ASTEROID Smart gebruiken om muziekbestanden te beluisteren die op een Bluetoothaudiospeler opgeslagen zijn, als deze het A2DP-profiel (Advanced Audio Distribution Profile) ondersteunt. Als u de audiospeler voor het eerst gebruikt, moet u hem eerst koppelen aan de Parrot ASTEROID Smart. Als de audiospeler al gekoppeld is aan de Parrot ASTEROID Smart:

1. Selecteer Muziek > Audio Bluetooth.
2. Speel een nummer af op uw audiospeler.

Bediening

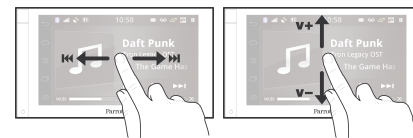

Tijdens het afspeken van een muziekbestand of de radio:

- druk op het scherm om het nummer op

pauze te zetten of de radio te onderbreken;

- schuif uw vinger naar boven om het volume te verhogen;
- schuif uw vinger naar beneden om het volume te verlagen.

Tijdens het afspelen van een muziekbestand (behalve via een jackkabel/jack aangesloten audiobronnen):

- schuif uw vinger naar rechts om naar het volgende nummer te gaan;
- schuif uw vinger naar links om naar het vorige nummer te gaan.

Opmerking: Als u de Parrot Parrot ASTEROID Smart gebruikt met een via Bluetooth verbonden audiospeler, zijn deze opdrachten alleen beschikbaar als de speler het profiel AVRCP (Audio/Video Remote Control Profile) ondersteunt.

Internet

Waarschuwing: Om verbinding met internet te maken via een 3G/4G-stick, moet u geabonneerd zijn bij een mobiele operator. Aan het gebruik van deze dienst kunnen aanzienlijke roamingkosten verbonden zijn. Controleer de voorwaarden van uw abonnement en houd de gebruikskosten bij via uw operator. Parrot wijst elke verantwoordelijkheid af met betrekking tot de bijbehorende kosten.

Verbinding maken met een 3G-stick

Opmerking: Zie het compatibiliteitsgedeelte van de Parrot ASTEROID Smart op onze website voor de lijst van 3G/4G-sticks die compatibel zijn met de Parrot ASTEROID Smart.

1. Sluit een 3G/4G-stick aan op de Parrot ASTEROID Smart via de USB-kabel.
> Er verschijnt een pop-upvenster.
2. Voer uw pincode in en druk op VALID. Vink de optie Onthouden aan als u niet wilt dat steeds om de pincode wordt gevraagd bij elke herstart van de Parrot ASTEROID Smart.

Opmerking: U kunt deze instelling later wijzigen via Instellingen > Draadloos en netwerk >

Mobiele datanetwerken. Selecteer in de randapparaten uw 3G/4G-stick en selecteer vervolgens Pincode en daarna Vergeten.

3. Selecteer indien nodig uw APN (Access Point Name) in de lijst. Deze informatie staat in de bij uw 3G/4G-stick geleverde documentatie. Als uw APN niet in de lijst staat kunt u hem toevoegen via Instellingen > Draadloos en netwerk > Mobiele datanetwerken.
4. Selecteer uw 3G/4G-stick in de randapparaten.
5. Selecteer Toegangspunten > Overig > Voorgedefinieerde toegangspunten.
6. Wacht even tot de verbinding tot stand gebracht is. U kunt ook op de toets  drukken en door de menu's navigeren terwijl de verbinding tot stand wordt gebracht.

Verbinden via Bluetooth

Indien uw telefoon het profiel *Bluetooth*® DUN (Dial-Up Networking) of PAN (Personal Area Network) ondersteunt, kunt u via de *Bluetooth* verbinding van uw telefoon Parrot ASTEROID Smart het 3G-netwerk van de telefoon delen.

Opmerking: Ga naar de compatibiliteitspagina op onze website om te controleren of uw telefoon deling van de 3G-verbinding via Bluetooth ondersteunt. Daar vindt u ook de bijbehorende procedure: www.parrot.com/nl/compatibility.

1. Geef op uw telefoon toestemming voor het delen van de verbinding. Deze procedure verschilt per telefoontype.
2. Verbind uw telefoon met de Parrot ASTEROID Smart via Bluetooth.
3. Op de Parrot ASTEROID Smart selecteert u Instellingen > Draadloos en netwerk > Mobiele datanetwerken.
4. Selecteer uw APN (Access Point Name) in de lijst en vink vervolgens de optie Selecteren aan.

3G-verbinding delen via USB

Als uw telefoon delen van de 3G-verbinding via USB ondersteunt, kunt u via een USB-kabel of micro-USB-kabel (niet meegeleverd) Parrot ASTEROID Smart de 3G-verbinding van de telefoon delen.

Opmerking: Ga naar de compatibiliteitspagina op onze website om te controleren of uw

telefoon deling van de 3G-verbinding via USB ondersteunt. Daar vindt u ook de bijbehorende procedure: www.parrot.com/nl/compatibility.

1. Ontgrendel de toetsen van uw telefoon en verbind hem met de Parrot ASTEROID Smart met behulp van de USB/micro-USB-kabel. Via deze verbinding kunt u tevens de batterij van uw telefoon opladen.
2. Selecteer indien nodig uw APN (Access Point Name) in de lijst en vink vervolgens de optie Selecteren aan. U kunt deze instelling later wijzigen via Instellingen > Draadloos en netwerk > Mobiele datanetwerken > Mobile Access device.
> Er verschijnt een pop-up die activering van de gedeelde USB-verbinding aangeeft.

Opmerking: Raadpleeg de gebruikershandleiding van uw telefoon voor meer informatie.

Verbinding maken met een Wi-Fi-netwerk

Als u de 3G-verbinding van uw telefoon kunt delen via Wi-Fi® of als er een Wi-Fi-netwerk in de buurt van uw voertuig beschikbaar is:

1. Druk in het menu Instellingen van de Parrot ASTEROID Smart op Draadloos en

netwerk > Wi-Fi.

2. Activeer de optie Wi-Fi.
3. Druk op Wi-Fi-instellingen.
> De lijst met Wi-Fi-netwerken wordt getoond.
4. Selecteer het Wi-Fi-netwerk.
5. Voer indien nodig het wachtwoord in.

De toepassingen gebruiken

U kunt meerdere soorten toepassingen gebruiken met de Parrot ASTEROID Smart : muziek, geolocatie, rijhulp. De beschikbare toepassingen verschillen per land waarin de autoradio gebruikt wordt.

Voor bepaalde toepassingen hebt u mogelijk een abonnement nodig.

De Parrot ASTEROID Smart kan multitasken: er kunnen verschillende toepassingen tegelijk worden gebruikt. U kunt bijvoorbeeld een webradio beluisteren en tegelijkertijd een rijhulptoepassing gebruiken.

Ga voor meer informatie over het gebruik van de beschikbare toepassingen naar de webpagina van de ASTEROID Market: www.parrotasteroid.com.

Video

Waarschuwing: De videofunctie van de Parrot ASTEROID Smart is gevaarlijk en illegaal in een groot aantal landen als deze wordt gebruikt tijdens het rijden. Deze functie is dus niet beschikbaar wanneer het voertuig rijdt. Als u een video wilt bekijken op de Parrot ASTEROID Smart, parkeer dan uw auto op een veilige plek en trek de handrem aan.

Achteruitrijcamera

Als uw voertuig is uitgerust met een achteruitrijcamera, kunt u de videobeelden van die camera op het scherm van de Parrot ASTEROID Smart weergeven om het achteruit inparkeren te vereenvoudigen. Zie het installatieschema op pag.4 en de paragraaf "Installatie van een achteruitrijcamera" voor meer informatie over het aansluiten van de achteruitrijcamera op de Parrot ASTEROID Smart.

De videobeelden van de achteruitrijcamera worden automatisch weergegeven wanneer u achteruit rijdt. Het beeld van de achteruitrijcamera kan omgekeerd lijken.

Opmerking: U kunt altijd op Video switch drukken om te schakelen tussen de videobeelden

van de achteruitrijcamera en de videobeelden van een via een AV/iPod-kabel aangesloten iPod.

Videobestanden afspelen van een externe bron

U kunt op de Parrot ASTEROID Smart video's afspelen van een externe videobron.

Sluit de videobron aan op de Parrot ASTEROID Smart met een (niet meegeleverde) AV-kabel (zie figuur pag. 4)

1. Druk op Toepassingen > Videoingang.
2. Speel de video van de geselecteerde bron af.

Opmerking: U kunt altijd op Video switch drukken om te schakelen tussen de videobeelden van de achteruitrijcamera en de videobeelden van een via een AV/iPod-kabel aangesloten externe bron.

Videobestanden afspelen van een SD-kaart

Op de Parrot ASTEROID Smart kunt u videobestanden afspelen die op een SD-kaart zijn opgeslagen. De videobestanden op uw SD-kaart kunnen de indeling MP2, MP4, H263, H264, WMV en SPARK hebben.

1. Steek de SD-kaart in de daarvoor bestemde sleuf (figuur H pag.10).

2. Druk op Toepassingen en vervolgens op Galerij.
3. Selecteer de video door op het bijbehorende pictogram te drukken.

Video-uitgang aangesloten scherm

Op de video-uitgangen kan een scherm worden aangesloten waarop de passagiers achterin video's kunnen bekijken vanaf een SD-kaart. Zie het installatieschema op pag.4 voor meer informatie over het aansluiten van het scherm voor de passagiers achterin op de Parrot ASTEROID Smart.

Waarschuwing: Installeer een scherm nooit zodanig dat de bestuurder de video's kan zien tijdens het rijden.

Problemen vehelpen

Voordat u begint

Controleer of het bericht "Tot ziens" op het scherm van de Parrot ASTEROID Smart verschijnt wanneer u het contact van het voertuig uitzet. Raadpleeg het onderdeel "De installatie controleren" voor meer informatie.

Reset het apparaat. Verwijder daartoe de voorkant en druk vervolgens op de toets Reset met een pen of een ander puntig voorwerp. Druk gedurende 3 seconden op de resetknop (zie figuur pag.5). U kunt ook de fabrieksinstellingen terugzetten via Instellingen > Geavanceerde instellingen > Vertrouwelikhed > Fabrieksinstellingen terugzetten.

Controleer of de laatste update geïnstalleerd is op de Parrot ASTEROID Smart. Selecteer daartoe Instellingen > Informatie > Versie. Vergelijk dit versienummer met het nummer op de hulppagina van de Parrot ASTEROID Smart op onze website www.parrot.com.

Problemen met de telefoonfunctie

Controleer of uw telefoon compatibel is met de Parrot ASTEROID Smart. Ga daarvoor naar de compatibiliteitspagina op onze website: www.parrot.com/nl/compatibility.

Als aangegeven wordt dat uw telefoon compatibel is en als uw Parrot ASTEROID Smart al van de laatste update voorzien is, maakt u de koppeling tussen de twee apparaten ongedaan op de Parrot ASTEROID Smart en uw telefoon, start u beide apparaten opnieuw op en brengt u de verbinding tussen de twee apparaten opnieuw tot stand.

Problemen met de muziekfunctie

Reset uw iPod/iPhone voordat u opnieuw verbinding maakt met de Parrot ASTEROID Smart. Een iPod / iPhone resetten doet u als volgt (met deze procedure worden geen gegevens gewist):

- iPod: druk gelijktijdig op Menu en op de middelste knop tot de iPod opnieuw opstart.
- iPhone / iPad / iPod touch®: druk tegelijkertijd op de knop On/Off en op de knop Home tot de iPhone opnieuw opstart. Raak het scherm niet aan,

wanneer het bericht "Zet uit" verschijnt.

Sommige problemen kunnen zich voordoen als het randapparaat al met de Parrot ASTEROID Smart is verbonden wanneer u het aanzet. Probeer het nogmaals door pas verbinding te maken nadat u het apparaat heeft aangezet.

Voor meer informatie

Zie de hulppagina van de Parrot ASTEROID Smart op onze website www.parrot.com.

Algemene informatie

Garantie

Onverminderd de wettelijke garantie, geeft PARROT voor dit product een contractuele garantie van 12 maanden op materiaal- en productiefouten (met uitzondering van slijtdelen, waarvoor een garantie van 6 maanden geldt). De garantie gaat in op de aankoopdatum en kan worden opgeëist door het aankoopbewijs (datum, aankoopplaats, serienummer van het product) te tonen aan de verkoper of aan Parrot. Tijdens de contractuele garantieperiode wordt het defecte product in de oorspronkelijk verpakking teruggestuurd naar de klantenservice van de verkoper. Na inspectie van het product gaat Parrot naar eigen keuze over tot vervanging of uitgifte van een tegoedbon, met uitsluiting van elke andere schadeloosstelling.

Wijzigingen

De uitleg en de specificaties in deze gebruikershandleiding worden uitsluitend gegeven ter informatie en kunnen zonder voorafgaande kennisgeving worden gewijzigd. Deze informatie was correct bij het ter perse gaan en de grootste zorg werd gewijd aan de

samenstelling ervan, om u zo nauwkeurig mogelijke informatie te verschaffen.

Parrot S.A. kan echter niet direct of indirect verantwoordelijk worden gehouden voor eventuele schade of toevallig verlies van gegevens voortvloeiend uit een fout of weglating in dit document. Parrot S.A. behoudt zich het recht voor het product of de gebruikershandleiding te wijzigen of verbeteren zonder enige beperking en zonder verplichting om de gebruiker daarover te informeren. In het kader van de aandacht die Parrot S.A. schenkt aan de verbetering van onze producten, kan het product dat u hebt gekocht enigszins verschillen van het in dit document beschreven product. In dat geval kunt u misschien een nieuwe versie van de elektronische gebruikershandleiding vinden op de website www.parrot.com.

Hoe dit product te recyclen - afvoer van elektrische en elektronische producten

Het symbool  op het product of de documentatie geeft aan dat het product aan het einde van de levensduur niet weggegooid mag worden met het gewone huisvuil. Ongecontroleerde afvoer van afval kan het

milieu of de gezondheid schaden. Scheid dit afval daarom van andere afvalsoorten en recycleer het op verantwoorde wijze. Zo draagt u bij tot duurzaam hergebruik van grondstoffen. Particulieren worden verzocht contact op te nemen met de verkoper die hen het product verkocht heeft of bij de gemeente inlichtingen in te winnen over hoe en waar ze dit product zo kunnen afvoeren dat het op milieuvriendelijke wijze kan worden hergebruikt. Bedrijven worden verzocht contact op te nemen met hun leveranciers en de voorwaarden in het verkoopcontract te raadplegen. Het product mag niet samen met ander commercieel afval worden weggegooid.

Gedeponeerde handelsmerken

Parrot en de logo's van Parrot zijn geregistreerde merken van PARROT SA in Frankrijk en andere landen.

De naam en het logo van Bluetooth zijn gedeponeerde handelsmerken van Bluetooth® SIG, Inc. en elk gebruik hiervan door Parrot S.A. gebeurt onder licentie.

Het logo “Made for iPod / iPhone / iPad” betekent dat een elektronisch accessoire specifiek voor iPod / iPhone / iPad, is ontwikkeld en dat zijn ontwikkelaar voldoet aan

de prestatienormen van Apple. Apple is niet verantwoordelijk voor het functioneren van dit systeem of de conformiteit ervan met de veiligheidsnormen.

iPad, iPod, iPod Touch en iPhone Apple zijn gedeponeerde handelsmerken van Apple, Inc. in de Verenigde Staten en andere landen.

iPad is een handelsmerk van Apple Inc.

Wi-Fi is een gedeponeerd handelsmerk van Wi-Fi Alliance.

Gracernote®, het Gracernote-logo en -logotype en het logo "Powered by Gracernote" zijn handelsmerken of gedeponeerde handelsmerken van Gracernote in de Verenigde Staten en/of andere landen.

Alle andere in dit document genoemde handelsmerken en gedeponeerde handelsmerken zijn eigendom van hun respectieve eigenaren en worden beschermd door auteursrecht.

Conformiteitsverklaring

Parrot SA, 174 quai de Jemmapes, 75010 Parijs, Frankrijk, verklaart geheel op eigen verantwoordelijkheid dat het in deze gebruikershandleiding beschreven product, de

Parrot ASTEROID Smart, voldoet aan de technische normen IEC/EN 60065: 2002 / A1:2006 / A11: 2008 / A2: 2010 / A12: 2011, EN 300328 v1.8.1, EN 301 489-1 (2008:V1.8.1) en EN 301 489-17 v1.3.2 volgens de bepalingen van R&TTE-richtlijn 1999/5/EG met betrekking tot radioapparatuur en telecommunicatie-eindapparatuur, evenals aan de eisen van de veiligheidsrichtlijn 2006/95/EG en richtlijn 72/245/CEE betreffende door voertuigen veroorzaakte radiostoring zoals gewijzigd door richtlijn 2009/19/CE.

Copyrights

Identification N. 394 149 496 R.C.S. PARIS

Parrot S.A.

Copyright © 2012 Parrot.

Manual do utilizador



Índice

Antes de começar	p.109
Instalação	p.110
Primeira utilização	p.113
Telefone	p.115
Música	p.116
Internet	p.118
Vídeo	p.120
No caso de problemas	p.121
Informação geral	p.122

Antes de começar

Acerca deste guia

De modo a limitar o nosso consumo de papel, e no âmbito do nosso procedimento também responsável e respeitando ao máximo o ambiente, a Parrot privilegia a colocação online dos documentos para os utilizadores, em vez de os imprimir. Este guia simplificado do Parrot ASTEROID Smart limita-se a fornecer-lhe as principais instruções, que lhe irão permitir utilizar facilmente este aparelho. Encontrará mais informações na secção Suporte do nosso website www.parrot.com: Manual completo, perguntas frequentes, software didáctico...

Nota: Para uma melhor legibilidade, iPod® e iPhone® serão designados pelo termo "iPhone" neste manual.

Actualizações

Descarregue gratuitamente a última actualização do seu produto no nosso website www.parrot.com na secção Suporte. Estas actualizações irão permitir-lhe beneficiar de novas funcionalidades e melhorar a compatibilidade do seu produto.

Nota: Também pode descarregar as

actualizações do seu Parrot ASTEROID Smart quando este estiver ligado à Internet. A disponibilidade de uma actualização é-lhe indicada na barra de notificação.

Avisos

As funções que necessitam de uma atenção prolongada devem ser utilizadas apenas quando o veículo está parado. A sua segurança e a dos outros condutores está acima das chamadas telefónicas, música ou aplicações de ajuda à condução. Seja responsável: Conduza com prudência e preste atenção ao que o rodeia. A Parrot recusa qualquer responsabilidade caso escolha ignorar esta advertência.

Utilize o Parrot ASTEROID Smart com um nível de volume razoável, de modo a poder ouvir a qualquer momento os ruídos exteriores durante a condução.

O Parrot ASTEROID Smart inclui ímanes do tipo NdFeB que podem danificar objectos sensíveis aos campos magnéticos (pacemaker, cartões de crédito, relógios mecânicos...).

O fio "Parking Brake" do cabo ISO do Parrot ASTEROID Smart permite detectar se o travão-de-mão foi activado ou não. Ele deve ser conectado de acordo com as instruções de

instalação descritas no presente documento. Qualquer instalação ou conexão incorrecta pode ser perigosa e ilegal em vários estados/ países. O ecrã no campo de visão do condutor não deve, em caso algum, difundir vídeos quando o veículo estiver em circulação. O mesmo acontece para qualquer aplicação web.

Se tentar utilizar uma aplicação que não seja dedicada à navegação ou ajuda à condução enquanto conduz, aparece um aviso no ecrã. Para ver um vídeo no ecrã do Parrot ASTEROID Smart, certifique-se de que o veículo está parado num local seguro e que o travão-de-mão está activado.

Interface de comando ao volante

Um interface de comando ao volante permite-lhe ligar os comandos no volante do seu automóvel para controlar o seu produto da Parrot. Com este interface, poderá utilizar o Parrot ASTEROID Smart mantendo as mãos no volante. Consulte o nosso website www.parrot.com para obter mais informações sobre a data de disponibilidade deste interface.

Instalação

Nota: Recomendamos que contacte um profissional para proceder a esta instalação, em especial na nossa rede de instaladores certificados.

Instruções de segurança

Desligue o motor antes de proceder às ligações.

Nunca instale o Parrot ASTEROID Smart num local onde possa lesionar o condutor ou um passageiro no caso de paragem brusca.

Nunca instale o Parrot ASTEROID Smart num local onde possa impedir a condução.

Nunca perfure uma parede ou o painel de instrumentos sem verificar previamente o que está atrás. Certifique-se de nunca danificar um componente electrónico ou um cabo.

Se utilizar parafusos, certifique-se de que não estão em contacto com um cabo de alimentação eléctrica.

O Parrot ASTEROID Smart apenas foi concebido para funcionar num veículo com uma bateria de 12 V. Se o seu veículo (por ex.: camião) possuir uma bateria de 24 V, é necessário utilizar um redutor de voltagem.

Certifique-se de que os cabos estão instalados afastados de locais quentes (saídas de aquecimento, etc.), peças móveis (alavanca de velocidades, etc.) e de não haver qualquer risco de se enrolarem na coluna de direcção ou na alavanca de velocidades.

Certifique-se do correcto funcionamento dos equipamentos do veículo após a instalação do Parrot ASTEROID Smart.

Não instale o Parrot ASTEROID Smart ou um dos seus componentes num local onde possa abrir um dos airbags do veículo.

Não instale o Parrot ASTEROID Smart num local húmido ou sujeito a temperaturas elevadas.

Deixe atrás do Parrot ASTEROID Smart espaço suficiente para permitir a dissipação do calor.

Antes de começar

Retire o auto-rádio de origem do seu veículo. Esta operação pode necessitar de chaves de extração.

Certifique-se de que a conexão entre os conectores de áudio, a alimentação do Parrot ASTEROID Smart e as ligações do seu veículo é possível, comparando os dois conectores. Se essa conexão não for possível, é necessário

utilizar um adaptador ISO para adaptar o Parrot ASTEROID Smart às ligações específicas do seu veículo. Consulte a secção de Compatibilidade dos veículos na página de suporte do Parrot ASTEROID Smart para verificar se é necessário um cabo adaptador.

Compare o conector da antena do Parrot ASTEROID Smart e o do seu veículo. Se for necessário utilizar um adaptador de antena, contacte um profissional automóvel para obter mais informações.

Nota: Se a sua antena estiver amplificada, pode fazer a alimentação através do cabo ISO fornecido com o seu Parrot ASTEROID Smart.

Instalação com os suportes

1. Desaperte os 4 parafusos para remover o suporte do Parrot ASTEROID Smart.
2. Insira o suporte de montagem e fixe-o no habitáculo. Para isso, afaste as linguetas para o exterior, dobrando-as em 90° (esquema A pág.7).
3. Instale o Parrot ASTEROID Smart e fixe os 4 parafusos (esquema B pág.7).
4. Encaixe o quadro de plástico (esquema C pág.8).

Instalação com os parafusos laterais

1. Desaperte os 4 parafusos para remover o suporte do Parrot ASTEROID Smart.
2. Remova os 2 suportes laterais (esquema D pág.8).
3. Posicione o Parrot ASTEROID Smart de tal forma que os orifícios de parafusos estejam alinhados com os orifícios de parafusos do veículo.
4. Aperte todos os parafusos necessários consoante o modelo do seu veículo. Utilize apenas os parafusos fornecidos.

Instalação do dongle GPS

Fixe o dongle GPS sobre uma superfície plana, numa zona sem obstáculos no interior do habitáculo.

Os pára-brisas atérmicos e os vidros com antena incrustada podem interferir com a recepção do GPS e reduzir a fiabilidade das informações ligadas às aplicações de navegação.



A antena GPS do dongle está no lado onde está indicado "Parrot ASTEROID GPS" e onde se encontra o logótipo em forma de

estrela. Este logótipo deve ser sempre orientado para cima.

Se o seu veículo possuir um pára-brisas atérmico, fixe o dongle GPS no pára-brisas ao nível da zona não atérmica. O lado onde está o logótipo em forma de estrela deve estar colado no pára-brisas (esquema F pág.9).

Nota: A zona não atérmica do pára-brisas depende do modelo do seu veículo. Ela encontra-se habitualmente ao nível do retrovisor.

Se o seu veículo não possuir um pára-brisas atérmico, fixe o dongle GPS no painel de instrumentos. O lado onde está o logótipo em forma de estrela deve estar visível (esquema E pág.9).

Para assegurar uma boa fixação do suporte:

- Utilize obrigatoriamente o adesivo fornecido com o Parrot ASTEROID Smart;
- Limpe a superfície de montagem antes de colar o suporte;
- Após a fixação do suporte, espere cerca de 2 horas sem o manusear.

Ligar o cabo do travão-de-mão

O cabo do travão-de-mão permite utilizar a função de vídeo do Parrot ASTEROID Smart quando o travão-de-mão é puxado. Se o cabo não for ligado ao cabo do sinal do travão-de-mão do seu veículo, a função de vídeo nunca ficará disponível.

1. Ligue a extensão do cabo do travão-de-mão fornecido ao cabo verde do Parrot ASTEROID Smart (com a indicação Parking Brake).
2. Assinale o cabo do sinal do travão-de-mão do seu veículo. Este cabo liga o seu travão-de-mão ao indicado luminoso do travão-de-mão no seu painel de instrumentos.
3. Coloque a extensão do cabo do travão-de-mão e o cabo do sinal do travão-de-mão na ligação fornecida, no batente.

Instalação de uma câmara de marcha-atrás

Se utilizar o Parrot ASTEROID Smart com uma câmara de marcha-atrás (não fornecida), o cabo cor-de-laranja no cabo ISO do Parrot ASTEROID Smart permite detectar se o seu veículo avança ou recua. Ligue esse cabo ao cabo cuja tensão permite ligar as suas luzes de marcha-atrás para apresentar o sinal de vídeo

da câmara de marcha-atrás quando efectua uma manobra de marcha-atrás.

Ligue igualmente o cabo de vídeo da câmara de recuo aos conectores Video CAM localizados atrás do Parrot ASTEROID Smart.

Instalação do duplo microfone

Recomendamos que faça deslizar o cabo pela ranhura atrás da junta da porta.

Se o cabo passar por cima dos pedais, certifique-se de que fica bem fixado.

Aviso: Não passe o cabo do microfone pelos sistemas de aquecimento, ventilação ou ar condicionado, ou à frente dos airbags laterais.

Certifique-se de que o microfone fica instalado o mais próximo possível da cabeça do utilizador. A distância ideal é de 60 cm. Instale, de preferência, o microfone perto do retrovisor interior.

Oriente o microfone para a boca do utilizador.

Conexão do cabo ISO

Ligue os conectores de áudio e alimentação do seu veículo aos conectores do Parrot ASTEROID Smart.

Nota: Utilize os serra-cabos fornecidos para

garantir a fixação dos cabos no auto-rádio. Insira um dos serra-cabos no local previsto para este efeito, na parte superior esquerda traseira do auto-rádio (consulte o esquema na pág.4).

Verifique a sua instalação. Para isso, ligue e depois corte o contacto do seu veículo quando tiver o Parrot ASTEROID Smart instalado: a mensagem "Adeus" deve aparecer no ecrã. Se não for o caso, deve inverter as posições dos fios vermelho e amarelo. Na verdade, o fio amarelo do cabo de alimentação deve estar ligado ao de 12 V permanente, o fio vermelho ao de 12 V pós-contacto e o fio preto à terra. Esta operação é efectuada simplesmente invertendo os dois terminais que se encontram nos cabos Parrot.

Instalação do cabo USB

Conecte os cabos do iPod® e USB ao Parrot ASTEROID Smart. Recomendamos que conecte todos os cabos do Parrot ASTEROID Smart, mesmo que ache que não os vai utilizar. Faça os conectores correspondentes saírem pelo compartimento para moedas ou portaluvas. Para isso, poderá ser necessário fazer um buraco no interior do seu painel de bordo. Na medida do possível, evite a utilização de extensões USB.

O cabo USB (1.2m - 2A) para iPod deve obrigatoriamente ser ligado à porta USB branca prevista para este efeito. Encontrará a indicação iPod na parte superior desta.

De modo a garantir uma qualidade de recepção óptima, não conecte a sua pen 3G directamente no Parrot ASTEROID Smart: Utilize um cabo USB, de modo a instalar o acessório no painel de bordo (ou outra zona afastada).

Protecção contra roubo

A parte dianteira pode ser removida do Parrot ASTEROID Smart para desencorajar assaltantes. O Parrot ASTEROID Smart não pode funcionar uma vez esta parte dianteira removida.

Manipule a parte dianteira amovível com precauções. Não force aquando da sua instalação ou remoção. Guarde-a num local seguro, ao abrigo da luz solar, temperaturas elevadas e humidade.

Para remover a parte dianteira, faça deslizar para baixo a parte superior da parte dianteira e, de seguida, puxe-a lentamente para fora (esquema G pág. 10).

Para voltar a instalar a parte dianteira, coloque em primeiro o seu lado inferior magnetizado e,

de seguida, pressione a parte superior até ouvir um clique.

Primeira utilização

Ecrã inicial

Quando Parrot ASTEROID Smart se ligar, acede ao ecrã inicial. Os botões de navegação encontram-se do lado esquerdo do ecrã.

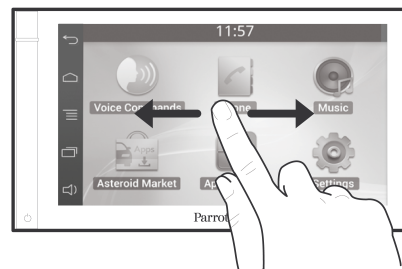



Faça deslizar o seu dedo no ecrã para a esquerda. Irá descobrir mais espaço para adicionar atalhos para as suas aplicações ou funções preferidas.

Toque num ícone para aceder à sua função correspondente. Por exemplo, toque no ícone Aplicações. Acede à lista de aplicações disponíveis no seu Parrot ASTEROID Smart. Faça deslizar o dedo no ecrã para percorrer a lista destas aplicações.

Para voltar ao menu anterior, prima ↩. Para

voltar directamente ao ecrã inicial, prima 

Prima  para aceder ao menu contextual, correspondente à aplicação a ser utilizada. O menu contextual permite-lhe ter acesso às funções suplementares da aplicação, ou modificar algumas definições.

Prima o botão  para visualizar as últimas aplicações utilizadas ou que estão actualmente a ser utilizadas.

Prima o botão  para modificar o volume. A seguir deslize o cursor para a esquerda ou para a direita.

Personalizar o ecrã inicial

Para adicionar um atalho para uma aplicação/ função no ecrã inicial:

1. Prima Aplicações.
2. Prima durante 2 segundos o ícone da aplicação que lhe interessa.
3. Faça deslizar o ícone para o local desejado.

Para eliminar um atalho:

1. Prima durante 2 segundos o ícone que deseja retirar.
2. Faça-o deslizar para cima, ao nível da indicação Eliminar. Quando o ícone ficar

vermelho, pode retirar o seu dedo.

Modificar os parâmetros

Para modificar os parâmetros do Parrot ASTEROID Smart, prima Aplicações, depois Parâmetros. Também pode premir , depois Parâmetros.

Conectar um telemóvel por Bluetooth

Nota: Consulte a página de compatibilidade do nosso website para verificar se o seu telemóvel é compatível com o Parrot ASTEROID Smart e consulte o processo de emparelhamento correspondente: www.parrot.com/uk/compatibility.

Se for a 1ª vez que utiliza um telemóvel com o Parrot ASTEROID Smart, deve primeiro emparelhar os dois aparelhos. Quando o telemóvel estiver emparelhado ao Parrot ASTEROID Smart, a conexão entre os 2 aparelhos será automática quando os 2 aparelhos forem ligados perto um do outro com a função *Bluetooth*® activada.

1. No menu Parâmetros, prima Sem fios e rede > Bluetooth.
2. Se for necessário, active as opções Bluetooth e Opções > Identificável.

3. A partir do seu telemóvel, inicie uma procura de dispositivos *Bluetooth*® Depois seleccione "Parrot ASTEROID Smart".

4. O processo de emparelhamento depende então do modelo do seu telemóvel:

- Se o telemóvel o convidar a inserir o código PIN *Bluetooth*, insira "0000".
- Se o Parrot ASTEROID Smart e o seu telemóvel apresentarem dois códigos, verifique se os códigos são idênticos e depois confirme ou anule.
> O ecrã do Parrot ASTEROID Smart apresenta "Emparelhamento efectuado com sucesso".

Nota: Nalguns telemóveis, deverá autorizar a conexão ao Parrot ASTEROID Smart para permitir a conexão automática. Consulte o manual de utilizador do seu telemóvel para mais informações.

Conectar dois telemóveis

Para activar o modo que permite a conexão de 2 telemóveis:

1. Prima Telemóvel.
2. Prima , depois Bluetooth.

3. Prima Opções.

4. Active a opção Telefonía multipontos.

Quando Parrot ASTEROID Smart se liga, tenta estabelecer a conexão com todos os telemóveis emparelhados e presentes no veículo. Se houver mais de 2 telemóveis emparelhados no veículo, ele estabelece a conexão com os 2 telemóveis emparelhados há mais tempo.

Quando estiverem conectados 2 telemóveis ao Parrot ASTEROID Smart, um é considerado telemóvel principal e o outro telemóvel secundário. Por defeito, o telemóvel principal corresponde ao telemóvel com o emparelhamento ao Parrot ASTEROID Smart mais antigo.

Pode receber chamadas proveniente do telemóvel principal ou telemóvel secundário.

Apenas o directório do telemóvel principal está disponível no Parrot ASTEROID Smart. Só poderá fazer chamadas a partir do telemóvel principal. No entanto, pode passar facilmente de um telemóvel conectado para outro. Para tal:

1. Prima Telemóvel.

2. Prima , depois Telemóvel.

3. Seleccione o telemóvel principal.

Sincronizar o directório do telemóvel

Com a maioria dos telemóveis *Bluetooth*, o directório é sincronizado automaticamente com a memória do sistema. Sempre que modificar o seu directório, a sincronização é iniciada automaticamente na conexão seguinte.

Aviso: Apenas os contactos gravados na memória do telemóvel são sincronizados com o Parrot ASTEROID Smart. Se os seus contactos estiverem guardados na memória do cartão SIM, transfira-os para a memória do telemóvel. Consulte o manual de utilizador do seu telemóvel para mais informações.

Nota: Nalguns telemóveis, deverá autorizar o acesso do Parrot ASTEROID Smart aos seus contactos para permitir a sincronização. Consulte o manual de utilizador do seu telemóvel para mais informações.

A sincronização automática está limitada a 5000 contactos (ou números de telemóvel) por telemóvel emparelhado.

Telefone

Receber uma chamada

Quando receber uma chamada, ouvirá um toque. O nome do contacto é anunciado se o número deste contacto fizer parte do directório do telemóvel ligado ao Parrot ASTEROID Smart.

- Para aceitar esta chamada, prima o botão verde que aparece no ecrã. A seguir, prima o botão vermelho do ecrã para terminar a chamada.
- Para recusar esta chamada, prima o botão vermelho que aparece no ecrã.

Fazer uma chamada por reconhecimento vocal

Pode iniciar uma chamada por reconhecimento vocal directamente após a sincronização do directório do seu telemóvel. O Parrot ASTEROID Smart irá reconhecer automaticamente o contacto do seu directório que deseja contactar.

1. Seleccione Comandos de voz > Contactos para iniciar o processo de reconhecimento vocal.
> O Parrot ASTEROID Smart pede-lhe o

nome do contacto que deseja contactar.

2. Pronuncie o nome do contacto, seguido do tipo de número ("TRABALHO", "TELEMÓVEL"...), se este contacto tiver vários números.
> A chamada para este contacto é iniciada automaticamente, caso o comando de voz seja compreendido correctamente.
> Caso contrário, o kit mãos-livres emite uma mensagem de confirmação. Confirme, pronunciado "SIM", "CHAMAR" ou "TELEFONAR".

Nota: A qualquer momento, prima o botão  no ecrã para cancelar o processo de chamada.

Música

Nota: Poderão ser necessários vários minutos de carregamento durante a 1ª conexão do seu dispositivo de áudio (USB / SD / iPod) no Parrot ASTEROID Smart, em especial no caso de periféricos que contenham uma grande quantidade de ficheiros musicais. Este tempo de carregamento permite tornar estas faixas acessíveis através de reconhecimento vocal.

Utilizar o reconhecimento vocal musical

A função de reconhecimento vocal musical permite-lhe seleccionar através do reconhecimento vocal os artistas ou álbuns que deseja escutar. Esta função está disponível se utilizar o Parrot ASTEROID Smart com um periférico do tipo iPod / USB / SD, ou se utilizar uma aplicação musical compatível com esta função.

1. Selecione Comandos de voz > Música.
2. Diga o nome do artista ou do álbum que deseja escutar quando Parrot ASTEROID Smart lho pedir.

> A lista das fontes de áudio conectadas ao Parrot ASTEROID Smart e das aplicações musicais compatíveis com a função de

reconhecimento vocal com o artista/álbum que escolheu aparece.

Nota: Verifique os nomes dos artistas e álbuns nas tags (metadados) dos seus ficheiros musicais. Estes podem ser diferentes dos apresentados no título da sua faixa.

Radio

Para seleccionar uma frequência:

1. Prima Música > Rádio.
2. Faça deslizar o cursor para a esquerda ou para a direita para seleccionar uma frequência.

Para obter a lista de todas as estações disponíveis, prima o botão  e prima Novo scan > OK.

Para memorizar uma estação, prima o botão  e, de seguida, seleccione a opção Adicionar aos favoritos.

Para aceder às estações memorizadas, prima o botão  e prima Modo > Favoritos.

Nota: O número de estações que pode guardar é ilimitado.

iPod

1. Conecte o seu iPod ao cabo do iPod.
2. Seleccione Música > iPod. Também pode premir Percorrer para navegar no conteúdo do seu iPod.
3. Prima a faixa para iniciar a sua reprodução.

Nota: Prima o botão  para modificar algumas definições (áudio, repetição, aleatório)

Pen USB

O Parrot ASTEROID Smart é compatível com a maioria das pens USB / leitores de MP3 / discos rígidos externos. Não existe qualquer restrição ao nível da capacidade das pens USB. Os ficheiros musicais na sua pen USB podem estar no formato MP3, AAC, WAV, OGG ou WMA.

1. Conecte o seu periférico USB no cabo USB.
2. Seleccione Música > USB. Também pode premir Percorrer para navegar no conteúdo do seu periférico USB.
3. Prima a faixa para iniciar a sua reprodução.

Nota: Prima o botão  para modificar algumas definições (áudio, repetição, aleatório)

Cartão SD

A capacidade do cartão SD não deve ser superior a 32 Gb. Os ficheiros musicais no seu cartão SD podem estar no formato MP3, AAC, WAV, OGG ou WMA.

Nota: Insira a unha do polegar na ranhura para retirar seu cartão SD.

1. Remova parte dianteira amovível do Parrot ASTEROID Smart.
2. Insira o cartão SD no local previsto para o efeito, situado atrás da parte dianteira amovível, orientando a zona de contacto para a esquerda (esquema H pág.10).
3. Volte a colocar a parte dianteira amovível.
4. Prima Música > SD. Também pode premir  para navegar no conteúdo do seu cartão SD.
5. Prima uma faixa para iniciar a sua reprodução.

Nota: Prima o botão  para modificar algumas definições (áudio, repetição, aleatório)

Utilizar com um leitor de áudio Bluetooth

Nota: O Parrot ASTEROID Smart permite-lhe utilizar a função de telefonia e streaming de

áudio através de Bluetooth com 2 telemóveis diferentes, sem que tenha de desconectar um dos 2 aparelhos.

Pode utilizar o Parrot ASTEROID Smart para escutar ficheiros musicais armazenados num leitor de áudio Bluetooth, caso este suporte o perfil A2DP (Advanced Audio Distribution Profile). Se utilizar o leitor de áudio pela 1ª vez, deve primeiro emparelhá-lo ao Parrot ASTEROID Smart. Se o leitor de áudio já estiver emparelhado ao Parrot ASTEROID Smart:

1. Seleccione Música > Audio Bluetooth.
2. Inicie a reprodução de uma faixa no seu leitor de áudio.

Comandos



Durante a reprodução de um ficheiro musical ou de rádio:

- Prima o ecrã para colocar a faixa em pausa ou cortar o som do rádio;

- Faça deslizar o seu dedo para cima para aumentar o volume;
- Faça deslizar o seu dedo para baixo para diminuir o volume.

Durante a reprodução de um ficheiro musical (excepto fontes de áudio conectadas por cabo jack/jack):

- Faça deslizar o seu dedo para a direita para passar para a faixa seguinte;
- Faça deslizar o seu dedo para a esquerda para voltar à faixa anterior.

Nota: Se utilizar o Parrot Parrot ASTEROID Smart com um leitor de áudio conectado por Bluetooth, estes comandos estão disponíveis apenas se este suportar o perfil AVRCP (Audio/Video Remote Control Profile).

Internet

Aviso: A conexão à Internet através de uma pen 3G/4G requer uma oferta de subscrição num operador telefónico. A utilização deste serviço pode dar origem a grandes despesas de roaming. Verifique as condições da sua subscrição e o seu seguimento do consumo no seu operador. A Parrot rejeita qualquer responsabilidade relativa aos custos associados.

Conexão com uma pen 3G

Nota: Consulte a secção de compatibilidade do Parrot ASTEROID Smart no nosso website para conhecer a lista de pens 3G/4G compatíveis com o Parrot ASTEROID Smart.

1. Ligue uma pen 3G / 4G ao Parrot ASTEROID Smart com o cabo USB.
> Abre-se uma janela pop-up.
2. Insira o seu código PIN, depois prima VALID. Escolha a opção Memorizar se preferir que o código PIN não lhe seja pedido em cada ligação do Parrot ASTEROID Smart.

Nota: A seguir, pode modificar esta definição, seleccionando Parâmetros > Sem fios e redes > Redes de dados móveis. Entre os periféricos de

conexão, seleccione a sua pen 3G / 4G, seleccione Esquecer código PIN e depois Esquecer.

3. Se for necessário, seleccione o seu APN (Access Point Name) na lista proposta. Esta informação está disponível na documentação fornecida com a sua pen 3G / 4G. Se o seu APN não aparecer na lista, pode adicioná-la, seleccionando Parâmetros > Sem fios e redes > Redes de dados móveis.
4. Entre os periféricos de conexão, seleccione a sua pen 3G / 4G.
5. Seleccione Pontos de acesso > Outro > Pontos de acesso predefinidos.
6. Espere até que a conexão seja estabelecida. Também pode premir o botão  e navegar nos menus enquanto a conexão é estabelecida.

Conexão por Bluetooth

Se tiver um telemóvel que suporte o perfil Bluetooth® DUN (Dial-Up Networking) ou PAN (Personal Area Network), a conexão através de Bluetooth do seu telemóvel ao Parrot ASTEROID Smart permite-lhe partilhar a conexão 3G do telemóvel.

Nota: Consulte a página da compatibilidade no nosso website para verificar se o seu telemóvel permite partilhar a conexão 3G por Bluetooth e consultar o respectivo procedimento: www.parrot.com/uk/compatibility.

1. Autorize a partilha de conexão no seu telemóvel. Este procedimento difere, de acordo com o modelo do seu telemóvel.
2. Conecte o seu telemóvel ao Parrot ASTEROID Smart por *Bluetooth*.
3. No Parrot ASTEROID Smart, seleccione Parâmetros > Sem fios e redes > Redes de dados móveis.
4. Seleccione o seu APN (Access Point Name) na lista proposta, depois escolha a opção *Seleccionar*.

Partilha da conexão 3G por USB

Se tiver um telemóvel que suporte a partilha da conexão 3G por USB, conectar o seu telemóvel ao Parrot ASTEROID Smart com um cabo USB / micro USB (não fornecido) permite-lhe partilhar a conexão 3G do telemóvel.

Nota: Consulte a página da compatibilidade no nosso website para verificar se o seu telemóvel permite partilhar a conexão 3G por USB e

consultar o respectivo procedimento: www.parrot.com/uk/compatibility.

1. Certifique-se de que o teclado do seu telemóvel está desbloqueado, depois conecte-o ao Parrot ASTEROID Smart utilizando um cabo USB / micro-USB. Esta conexão permite também recarregar a bateria do seu telemóvel.
2. Se for necessário, seleccione o seu APN (Access Point Name) na lista proposta, depois escolha a opção *Seleccionar*. A seguir, poderá modificar esta definição seleccionando Parâmetros > Sem fios e redes > Redes de dados móveis > Mobile Access device.
> Aparece uma janela pop-up a indicar a activação da partilha de conexão USB.

Nota: Consulte o manual de utilizador do seu telemóvel para mais informações.

Conexão a uma rede Wi-Fi

Se o seu telemóvel permitir partilhar a sua conexão 3G por Wi-Fi®, ou se uma rede Wi-Fi estiver disponível perto do seu veículo:

1. No menu Parâmetros do Parrot ASTEROID Smart, prima Sem fios e rede > Wi-Fi.

2. Active a opção Wi-Fi.
3. Prima Parâmetros Wi-Fi.
> A lista das redes Wi-Fi é apresentada.
4. Seleccione a rede Wi-Fi.
5. Insira a palavra-passe, se necessário.

Utilizar as aplicações do Parrot ASTEROID

Pode utilizar vários tipos de aplicações com o Parrot ASTEROID Smart : Música, geolocalização, ajuda à condução. As aplicações disponíveis são diferentes de acordo com o país de utilização.

Algumas aplicações podem necessitar de uma subscrição.

O Parrot ASTEROID Smart é multi-tarefas: Várias aplicações podem ser utilizadas em simultâneo. Por exemplo, pode escutar uma Webradio e utilizar uma aplicação de ajuda à condução em simultâneo.

Para obter mais informações acerca da utilização das aplicações disponíveis, consulte a página web do ASTEROID Market: www.parrotasteroid.com.

Vídeo

Aviso: A função de vídeo do Parrot ASTEROID Smart é perigosa e ilegal em vários estados se for utilizada durante a condução. Assim, esta função fica inacessível enquanto o veículo estiver em movimento. Para ver um vídeo no Parrot ASTEROID Smart, estacione o seu veículo num local seguro e puxe o travão-de-mão.

Câmara de marcha-atrás

Se o seu veículo estiver equipado com uma câmara de marcha-atrás, pode utilizar o ecrã do Parrot ASTEROID Smart para visualizar o fluxo de vídeo desta câmara para facilitar os seus estacionamento em marcha-atrás. Consulte o esquema de instalação na pág.4 e a secção "Instalação de uma câmara de marcha-atrás" para obter mais informações sobre a conexão da câmara de marcha-atrás ao Parrot ASTEROID Smart.

O fluxo de vídeo da câmara de marcha-atrás aparece automaticamente quando efectua uma marcha-atrás. A imagem da câmara de marcha-atrás pode parecer invertida.

Nota: A qualquer momento, prima Video switch para passar do vídeo da câmara de marcha-atrás para o vídeo de um iPod ligado através de

um cabo AV/iPod.

Fonte externa

Pode visualizar no Parrot ASTEROID Smart um vídeo de uma fonte de vídeo externa.

Ligue a sua fonte de vídeo ao Parrot ASTEROID Smart utilizando um cabo AV (não fornecido) (esquema pág. 4).

1. Prima Aplicações > Entrada de vídeo.
2. Inicie a reprodução de um vídeo na sua fonte.

Nota: A qualquer momento, prima Video switch para passar do vídeo da câmara de marcha-atrás para o vídeo de um uma fonte externa ligada através de um cabo AV/iPod.

Cartão SD

Pode reproduzir no Parrot ASTEROID Smart os ficheiros de vídeo guardados num cartão SD. Os ficheiros de vídeo no seu cartão SD podem estar no formato MP2, MP4, H263, H264, WMV e SPARK.

1. Insira o cartão SD no local previsto para este efeito (imagem H p.10).
2. Prima Aplicações , depois em Galeria.

3. Seleccione o vídeo, premindo o ícone correspondente.

Utilização de um ecrã ligado à saída de vídeo

Os terminais de saída de vídeo permitem ligar um ecrã para os passageiros traseiros poderem ver os vídeos gravados no seu cartão SD. Consulte o esquema de instalação na pág.4 para obter mais informações sobre a conexão do ecrã para os passageiros traseiros ao Parrot ASTEROID Smart.

Aviso: Nunca instale o ecrã num local onde o condutor possa ver os vídeos enquanto conduz.

No caso de problemas

Antes de começar

Certifique-se de que a mensagem "Adeus" aparece no ecrã do Parrot ASTEROID Smart quando cortar o contacto do veículo. Consulte a secção "Verificar instalação" para obter mais informações.

Reinicie o aparelho. Para isso, retire a parte dianteira e depois utilize uma caneta ou outro objecto pontiagudo para premir o botão Reset. Prima o botão Reset durante 3 segundos (esquema pág.5). Pode igualmente restaurar os parâmetros iniciais, seleccionando Parâmetros > Parâmetros avançados > Confidencialidade > Restaurar valores de fábrica.

Verifique se tem a última actualização no Parrot ASTEROID Smart. Para isso, seleccione Parâmetros > Acerca > Versão. Compare este número da versão com aquele indicado na página de suporte do Parrot ASTEROID Smart no nosso website www.parrot.com.

Problemas ligados à função de telefonia

Verifique a compatibilidade do seu telemóvel com o Parrot ASTEROID Smart. Para isso, consulte a página da compatibilidade no nosso

website: www.parrot.com/uk/compatibility.

Se o seu telemóvel for indicado como compatível, e se o seu Parrot ASTEROID Smart já tiver a última actualização, elimine o emparelhamento entre os 2 aparelhos no Parrot ASTEROID Smart e no seu telemóvel, reinicie os 2 aparelhos e depois volte a estabelecer a conexão entre os 2 aparelhos.

Problemas ligados à função da música

Reinicie o seu iPod / iPhone antes de voltar a fazer a ligação ao Parrot ASTEROID Smart. Para reiniciar um iPod / iPhone (este procedimento não apagará quaisquer dados):

- iPod: Prima em simultâneo Menu e o botão central até que o iPod seja reiniciado.
- iPhone / iPad / iPod touch®: Prima em simultâneo o botão On/Off e o botão Home até que o iPhone seja reiniciado. Não toque no ecrã quando a mensagem "Faça deslizar para desligar" aparecer.

Podem aparecer alguns problemas se o periférico já estiver conectado ao Parrot ASTEROID Smart quando efectuar o contacto. Volte a tentar, conectando o dispositivo após ter efectuado o contacto.

Para obter mais informações

Consulte a página de suporte do Parrot ASTEROID Smart no nosso website www.parrot.com.

Informação geral

Garantia

Sem prejuízo da garantia legal, a PARROT garante contratualmente, por um período de 12 meses a partir da data de compra inicial efectuada pelo consumidor (excepto peças de desgaste garantidas 6 meses), que o produto está isento de defeitos no que respeita aos materiais e ao fabrico, mediante apresentação do comprovativo de compra (data, local de compra, nº de série do produto) ao revendedor ou à Parrot. Durante a vigência da garantia contratual, o produto defeituoso deverá ser devolvido na sua embalagem de origem ao serviço pós-venda do revendedor. Após inspecção do produto, a Parrot procederá, à sua escolha, à substituição ou emissão de um haver, excluindo qualquer outro dano.

Modificações

As explicações e especificações contidas neste manual do utilizador apenas são fornecidas a título informativo e podem ser modificadas sem aviso prévio. Estas informações estão correctas aquando da impressão e foi prestada a maior atenção aquando da sua redacção para lhe fornecer informações com a maior precisão

possível.

No entanto, a Parrot S.A. não irá assumir qualquer responsabilidade, directa ou indirecta, por prejuízos ou perdas de dados accidentais resultantes de um erro ou omissão no presente documento. A Parrot S.A. reserva-se o direito de alterar ou melhorar o produto, bem como o respectivo manual do utilizador, sem qualquer restrição ou obrigação de avisar o utilizador. No âmbito da atenção prestada pela Parrot S.A. para melhorar os nossos produtos, é possível que o produto que adquiriu seja ligeiramente diferente do descrito no presente documento. Neste caso, poderá eventualmente encontrar uma nova versão do manual do utilizador em formato electrónico no website www.parrot.com.

Como reciclar este produto – Resíduos de equipamentos eléctricos e electrónicos

O símbolo  no produto ou respectiva documentação indica que não deve ser eliminado, no termo da sua vida útil, com os outros resíduos domésticos. Tendo conta que a eliminação incontrolada dos resíduos pode prejudicar o ambiente ou a saúde humana, por favor, separe-o dos outros tipos de resíduos e

recicle-o de forma responsável. Dessa forma, irá favorecer a reutilização sustentável dos recursos materiais. Pede-se aos particulares que contactem o distribuidor que lhes vendeu o produto ou que se informem junto da câmara da sua residência para saberem onde e como podem eliminar este produto para que seja reciclado respeitando o ambiente. Pede-se igualmente às empresas que contactem os seus fornecedores e consultem as condições do respectivo contrato de venda. Este produto não deve ser eliminado com os restantes resíduos comerciais.

Marcas registradas

Parrot, os logótipos Parrot são marcas registradas da PARROT SA em França e noutros países.

O nome e o logótipo Bluetooth são marcas registradas da Bluetooth® SIG, Inc. e qualquer utilização destas pela Parrot S.A. é feita sob licença.

O logótipo “Made for iPod / iPhone / iPad” significa que foi desenvolvido um acessório electrónico especificamente para o iPod / iPhone / iPad e que o seu fabricante certifica que responde às normas de desempenho

Apple. A Apple não se responsabiliza pelo funcionamento deste dispositivo ou pela sua conformidade com as normas de segurança.

iPad, iPod, iPod Touch e iPhone são marcas da Apple, Inc. registradas nos Estados Unidos e noutros países.

Wi-Fi é uma marca registrada da Wi-Fi Alliance.

Gracernote®, o logo e logótipo Gracernote, e o logo "Powered by Gracernote" são marcas comerciais registadas ou marcas comerciais da Gracernote nos Estados Unidos e/ou outros países.

Todas as marcas comerciais e marcas registradas mencionadas no presente documento são protegidas por Direitos de Autor e são propriedade dos seus respectivos proprietários.

Declaração de conformidade

A Parrot SA, 174 quai de Jemmapes, 75010 Paris, France, declara, sob sua única responsabilidade, que o produto Parrot ASTEROID Smart descrito no presente manual do utilizador se encontra em conformidade com as normas técnicas IEC/EN 60065: 2002 / A1:2006 / A11: 2008 / A2: 2010 / A12: 2011, EN

300328 v1.8.1, EN 301 489-1 (2008:V1.8.1) e EN 301 489-17 v1.3.2, de acordo com as disposições da directiva Rádio e Telecomunicação 1999/5/CE R&TTE, bem como com as exigências da directiva relativa à segurança 2006/95/CE e da directiva Automóvel 72/245/CEE rectificada pela directiva 2009/19/CE.

Copyrights

Identification N. 394 149 496 R.C.S. PARIS

Parrot S.A.

Copyright © 2012 Parrot.

Technical support

If you have any questions regarding your Parrot product, contact our hotline by phone or using our technical contact form available on our website (support section).

China : [+86] 755 8203 3307

Europe : [+33] 1 48 03 60 69 (Spoken languages : French, English and Spanish)

France : 01 48 03 60 69

Germany : 0900 1727768

Hong Kong : [+852] 2736 1169

Italy : [+39] 02 59 90 15 97

Spain : [+34] 902 404 202

UK : [+44] (0)844 472 2360

USA : [+1] (877) 9 Parrot (toll free)



Our hotline is at your disposal from Monday to Friday. Refer to our website for more information about the service hours.



Parrot[®]



PI031462AB