

PARROT CK3000 EVOLUTION



Quick start guide
Guide d'utilisation rapide
Guía de instalación rápida
Bedienungsanleitung
Guida all'uso
Gebruikershandleiding
Manual do utilizador
Hızlı kurulum kılavuzu

دليل التثبيت السريع



www.parrot.com
software, videos, newsletter, blog ...





* TERMS & CONDITIONS: WWW.PARROT.COM
(GAGNEZ DES MUSIQUES AU FORMAT MP3
ET DES PRODUITS SANS FIL PARROT)

Parrot CK3000 EVOLUTION

Installation diagrams.....	p.04
English.....	p.05
Français.....	p.09
Español.....	p.14
Deutsch	p.19
Italiano	p.24
Nederlands	p.29
Português.....	p.34
Türkçe.....	p.39
Arabic.....	p.47
General Information.....	p.48

www.parrot.com

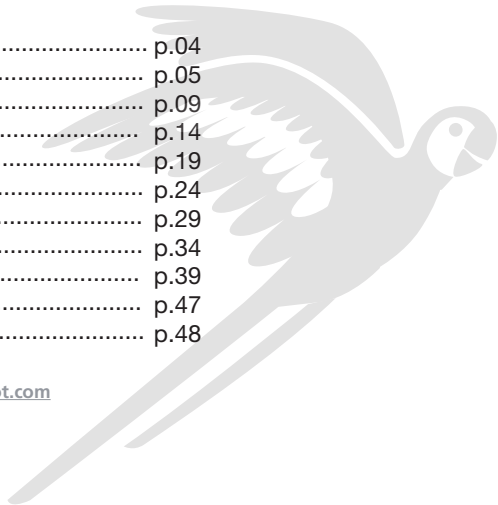

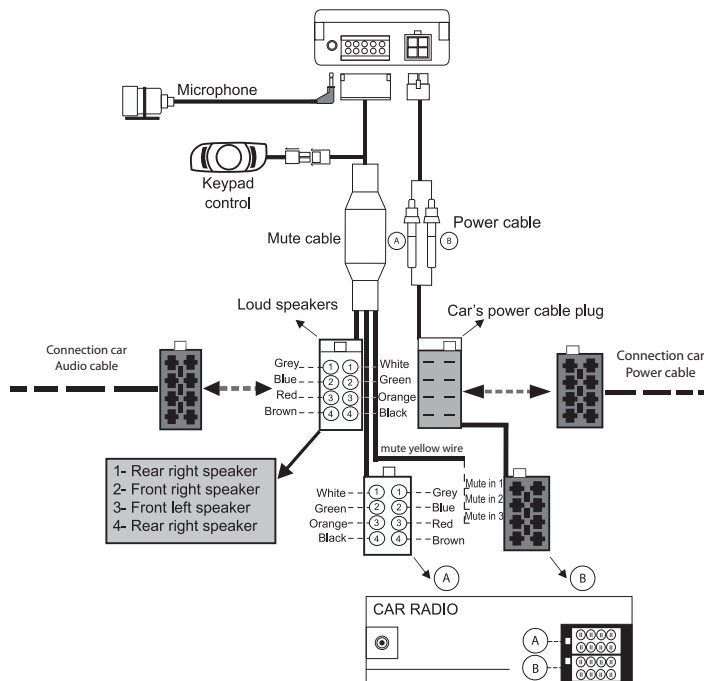

English

This simplified guide of the Parrot CK3000 EVOLUTION gives you the main instructions to easily use this product. For further information, refer to the user guide available on our website www.parrot.com.



The availability of some functionality only depends on your mobile phone.

► *Refer to our website www.parrot.com, in the Compatibility section, for further information.*

Contents

Installing the kit.....	05
Installing the electronic box.....	05
Connecting the mute cable and power supply cable..	05
Installing the audio connectors.....	06
Installing the microphone.....	06
Installing the remote control.....	06
Using the telephony function.....	07
Connecting a phone via Bluetooth.....	07
Receiving contacts.....	07
Commands.....	07
Using the keywords and the magic words.....	08
Making a call via voice recognition.....	08

Installing the kit

The Parrot CK3000 EVOLUTION comprises an electronic control unit, a microphone, a 2-key remote control and two ISO connector plugs for the car stereo.

Installing the electronic box

Avoid installing the electronic box:

- near heating or air-conditioning system;
- on a spot directly exposed to sunlight;
- behind metal walls.

Connecting the mute cable and power supply cable

- The mute cable is fitted with black ISO connectors. The power supply cable is fitted with grey ISO connectors.
- Consult the electric wiring of your car radio. For some vehicles, it is necessary to inverse the positions of the red and orange wires. Indeed, the red wire of the power cable must be connected to the permanent 12V, the orange wire to the 12V ignition and the black wire to the ground. This can be done simply by reversing both fuse holders located on the Parrot wiring.



Do not connect the orange wire to the permanent 12V, otherwise you can cause the vehicle battery to go flat.

Installing the audio connectors

► Refer to the installation diagram p.4 for more information.

- Car radio with ISO connectors:
 1. Disconnect the ISO connectors of the car radio.
 2. Wire the male connectors of the mute and power cables to the car radio.
 3. Wire the audio and power connectors of the car to the female connectors of the Parrot CK3000 EVOLUTION wiring.

If the car radio is equipped with a Mute input, connect the yellow wire of the audio cable to one of the "Mute in 1", "Mute in 2" or "Mute in 3" inputs.

- Car radio without ISO connectors:
 - You have to obtain an ISO cable to adapt your car radio to the ISO connectors of the Parrot CK3000 EVOLUTION.
 - If you do not have an adapter, connect each wire in turn if your vehicle does not have ISO connector plugs. If the car stereo has a mute jack, connect using the yellow wire of the mute cable.

Installing the microphone

Parrots microphones are directional and need to be pointed towards the user to pick up clear speech. The microphone should be installed near the front roof light cluster, in the centre of the vehicle with a clear path to the user.

Installing the remote control

► Refer to the installation diagram p.4 for more information.



We advise you to fit the remote control where it can easily be reached, preferably on a flat surface that has first been cleaned.

Connect the mute cable to the connector provided on the remote control. Ensure that the red and green LEDs light up and switch off according to the position of the ignition key.

Using the telephony function

Connecting a phone via Bluetooth ®

Prior to using your Parrot CK3000 EVOLUTION with your phone for the very first time, you must initially pair both devices.

1. From your phone, search for *Bluetooth* peripherals. Refer to your phone user guide for more information.
> The *Bluetooth* peripherals list is displayed.
2. When the search is complete, select « **Parrot EVOL** ».
3. Enter « **1234** » when the PIN Code is required.
> You can now connect both devices.



Receiving contacts

To use the Parrot CK3000 EVOLUTION's voice recognition feature, you must send the contacts from your phone to the kit via *Bluetooth* (if your phone supports this feature).

1. Go to the «**Add voiceprints**» menu.
2. Press the jog wheel or the green button.
> The Parrot CK3000 EVOLUTION and the phone disconnect, the kit is now ready to receive contacts.
3. Select the contact on your phone, press Options and « send by Bluetooth ».

4. Select « **Parrot EVOL** » from the list (enter 1234 as the PIN code if prompted by your phone).
> Once received, the kit asks you to record the name corresponding to the contact. The voiceprint is assigned to the contact.

Commands

Button	Functions
	<ul style="list-style-type: none"> - Pick up - Use the voice recognition function - Long press: call the last dialed number - Short press during a call: transfer an ongoing call on the phone (discreet mode)
	<ul style="list-style-type: none"> - Navigate through the menus - Adjust the communication volume - Short press: <ul style="list-style-type: none"> - Enter the menu - Confirm a selection - Short press during a call: use the DTMF function (to manage interactive vocal servers)
	<ul style="list-style-type: none"> - Refuse an incoming call - Hang up - Exit the menu

Using the keywords and the magic words

To offer you as many features as possible, the Parrot CK3000 EVOLUTION lets you record the keywords:

«**mobile**», «**work**», «**home**», as well as the magic words: «**phone**» and «**hang up**».

- The magic word «**phone**» allows you to accept an incoming call, as well as to start the voice recognition feature.
- The magic word «**hang up**» allows you to end a call.
- The keywords allow you to choose the number to call if a contact has several phone numbers.

• To record the keywords:

1. From the main menu, select «**Record Keywords**».
> The kit says "Record all keywords".
2. Press the jog wheel if you want to record all the keywords or select the specific keyword you want to record using the jog wheel.
3. Press the jog wheel or the green key to start recording.
> When a keyword has been successfully recorded, the kit automatically goes to the next keyword.
> When all the keywords have been recorded, the kit automatically activates them.

• To use the magic words, you must activate them.

To do so:

1. Press the jog dial and select «**Magic words**».
2. Press the jog dial to activate/deactivate the magic words.

Making a call via voice recognition function

1. Press the green key for 2 seconds or say "**Phone**" if this keyword is recorded.
> A "beep" is emitted.
2. Say your contact's name.
> If the contact has one phone number, the call is made.
> If the contact has several phone numbers and if the keywords are recorded, pronounce the type of number you want to call.



If the contact you want to call is not in the phonebook of the Parrot CK3000 EVOLUTION, stop your vehicle in a safe location then make the call directly from your phone. The call is automatically directed to the hands-free kit.

Ce guide simplifié du Parrot CK3000 EVOLUTION vous donne les instructions principales qui vous permettront d'utiliser facilement cet appareil. Pour plus d'informations, consultez le guide utilisateur disponible sur notre site web www.parrot.com.



L'utilisation de certaines fonctionnalités dépend uniquement de votre téléphone.

► Consultez notre site web www.parrot.com, section Compatibilité pour plus d'informations.

Sommaire

Installer le Parrot CK3000 EVOLUTION.....	09
Installer le boîtier électronique.....	09
Connecter le câble mute et le câble d'alimentation.....	09
Installer les connecteurs audio.....	10
Installer le microphone.....	10
Installer le clavier.....	10
Utiliser la fonction téléphonie.....	11
Connecter un téléphone par Bluetooth.....	11
Commandes.....	11
Recevoir des contacts.....	12
Utiliser les mots-clés et les mots magiques.....	12
Emettre un appel par reconnaissance vocale.....	13

Installer le Parrot CK3000 EVOLUTION

Le Parrot CK3000 EVOLUTION se compose d'un boîtier électronique, d'un microphone, d'une télécommande à 2 touches et de deux faisceaux de connexion ISO pour l'autoradio.

Installer le boîtier électronique

Évitez d'installer le boîtier :

- près du chauffage ou de la climatisation
- à un endroit exposé au soleil
- derrière des parois métalliques

Connecter le câble mute et le câble d'alimentation

- Le câble mute est équipé de connecteurs ISO de couleur noire. Le câble d'alimentation est équipé de connecteurs ISO de couleur grise.
- Consultez le schéma électrique de votre autoradio. Sur certains véhicules, il est nécessaire d'inverser les positions des fils rouges et orange. En effet, le fil rouge du câble d'alimentation doit être connecté au 12V permanent, le fil orange au 12V après-contact et le fil noir à la masse.

Cette opération s'effectue simplement en inversant les deux porte-fusibles situés sur le câblage Parrot.



Ne connectez pas le fil orange au 12V permanent, vous risqueriez de provoquer la décharge de la batterie du véhicule.

Installer les connecteurs audio

► Consultez le schéma d'installation p.4.

- Autoradio avec connecteurs ISO:
 1. Déconnectez les connecteurs ISO de l'autoradio.
 2. Reliez les connecteurs mâles du câble mute et du câble d'alimentation à l'autoradio.
 3. Reliez les connecteurs audio et alimentation du véhicule aux connecteurs femelles du câblage de votre Parrot CK3000 EVOLUTION.

Si l'autoradio est équipé d'une entrée Mute, reliez le fil jaune du câble audio à l'une des entrées « Mute in » 1, 2 ou 3. Afin de connaître la position exacte de l'entrée Mute de votre autoradio, consultez le guide utilisateur de votre autoradio.

- Autoradio sans connecteurs ISO:
 - Vous pouvez vous procurer un câble adaptateur ISO afin d'adapter votre autoradio à la connectique ISO du Parrot CK3000 EVOLUTION.

- Si vous ne disposez pas d'un adaptateur, réalisez un montage fil à fil si la connectique du véhicule n'est pas ISO. Si l'autoradio possède une entrée « mute », effectuez la connexion avec le fil jaune du câble mute.

Installer le microphone

Le microphone doit être dirigé vers le conducteur et installé de préférence entre le pare-soleil et le rétroviseur central. Nous vous conseillons de l'installer au milieu du tableau de bord.

Installer le clavier



Nous vous conseillons de l'installer à un endroit facilement accessible, de préférence sur une surface plane, nettoyée auparavant.

Reliez le clavier au connecteur prévu à cet effet sur le câble mute. Vérifiez que les voyants rouge et vert s'allument et s'éteignent selon la position de la clé de contact.



Utiliser la fonction Téléphonie

Connecter un téléphone par Bluetooth®

Avant d'utiliser le Parrot CK3000 EVOLUTION avec votre téléphone, vous devez connecter les deux appareils. Si c'est la 1ère fois que vous utilisez ce téléphone avec le Parrot CK3000 EVOLUTION, vous devez tout d'abord effectuer un jumelage des deux appareils : lorsque les deux appareils se seront détectés mutuellement, il ne sera plus nécessaire de procéder à cette opération.

1. Depuis votre téléphone, lancez une recherche de périphériques *Bluetooth*. Consultez la notice de votre téléphone pour plus d'informations.
> La liste des périphériques *Bluetooth* s'affiche.
2. Une fois la recherche terminée, sélectionnez « **Parrot EVOL** ».
3. Entrez « **1234** » lorsque le code PIN vous est demandé et validez.
> Le Parrot CK3000 EVOLUTION se connecte alors à votre téléphone.

Commandes

Bouton	Fonctions
	<ul style="list-style-type: none">- Accepter un appel entrant- Activer la fonction reconnaissance vocale- Appui long: appeler le dernier numéro composé- Appui court en communication: transférer l'appel sur votre téléphone
	<ul style="list-style-type: none">- Naviguer dans les menus- Régler le volume en communication <p>Appui court :</p> <ul style="list-style-type: none">- Entrer dans le menu- Valider une sélection <p>Appui court en communication : activer la fonction DTMF (afin de gérer les serveurs vocaux interactifs)</p>
	<ul style="list-style-type: none">- Refuser un appel entrant- Terminer une communication- Sortir du menu

Recevoir des contacts

Pour utiliser la reconnaissance vocale du Parrot CK3000 EVOLUTION, vous devez envoyer les contacts par *Bluetooth* depuis votre mobile vers le kit (si votre téléphone le supporte).

1. Allez dans le menu **Ajouter des empreintes vocales**.
2. Pressez la molette ou appuyez sur le bouton vert
> Le Parrot CK3000 EVOLUTION et le téléphone se déconnectent, le kit est prêt à recevoir des contacts.
3. Depuis votre téléphone, allez dans le répertoire, sélectionnez votre contact, puis faites **Option > Envoyer par Bluetooth**.
4. Sélectionnez « **Parrot EVOL** » dans la liste (entrez 1234 comme code PIN si votre téléphone vous le demande).
> Une fois le contact reçu, le kit vous demande d'enregistrer le nom correspondant à ce contact. Cette empreinte vocale sera assignée à ce contact.

Utiliser les mots-clés et les mots magiques

Afin de vous offrir un maximum de fonctionnalité, le Parrot CK3000 EVOLUTION vous permet d'enregistrer les mots clés : « **mobile** », « **travail** », « **maison** », ainsi que les mots magiques « **téléphone** » et « **raccrocher** ».

- Les mots clés permettent de choisir le numéro de téléphone à appeler dans le cas d'un contact ayant plusieurs numéros de téléphone.
 - Le mot magique « **Téléphone** » vous permet d'accepter un appel entrant ainsi que de déclencher la fonction reconnaissance vocale.
 - Le mot magique « **Raccrocher** » vous permet de raccrocher un appel.
- Pour enregistrer les mots-clés:
 1. Dans le menu principal, sélectionnez **Enregistrer les mots-clés**.
> Le kit énonce "Enregistrer tous les mots-clés".
 2. Appuyez sur la molette si vous souhaitez enregistrer tous les mots-clés ou sélectionnez un mot-clé en particulier en tournant la molette.
 3. Appuyez sur la molette pour commencer l'enregistrement.
> Après avoir correctement enregistré un mot-clé, le kit passé automatiquement au mot suivant.
> Après avoir correctement enregistré tous les mots-clés, le kit les active automatiquement.

- Pour utiliser les mots magiques, vous devez auparavant les activer. Pour cela :
 1. Appuyez sur la molette et sélectionnez **Mots magiques**.
 2. Appuyez sur la molette pour activer/désactiver les mots magiques.

Emettre un appel par reconnaissance vocale

1. Appuyer longuement sur le bouton vert, ou dites **"Téléphone"** si ce mot-clé est enregistré.
 - > Un bip sonore retentit.
2. Prononcez le nom de votre contact.
 - > Si le contact possède un seul numéro de téléphone, l'appel est lancé.
 - > Si le contact possède plusieurs numéros et si les mots-clés sont enregistrés, prononcez celui correspondant au numéro que vous souhaitez appeler.



Si le contact que vous souhaitez appeler ne se trouve pas dans le répertoire du téléphone connecté au Parrot CK3000 EVOLUTION, arrêtez votre véhicule à un emplacement approprié puis, composez directement le numéro sur le clavier du téléphone. La communication passe automatiquement en mode mains-libres. Si ce n'est pas le cas, appuyez sur le bouton vert du Parrot CK3000 EVOLUTION.

Esta guía simplificada del Parrot CK3000 EVOLUTION le ofrece las principales instrucciones que le permiten usar fácilmente este equipo. Para obtener más información, consulte nuestro sitio web www.parrot.com.



El uso de algunas funciones depende únicamente de su teléfono.

► *Consulte nuestro sitio web www.parrot.com pestaña *Compatibilidad*, para obtener más información.*

Índice

Instalar el PARROT CK3000 EVOLUTION.....	14
Instalar la caja electrónica.....	14
Conectar el cable mute y el cable de alimentación.....	14
Instalar los conectores de audio.....	15
Instalar el micrófono.....	15
Instalar el teclado.....	15
Utilizar el modo Teléfono.....	16
Conectar un teléfono mediante Bluetooth.....	16
Mandos.....	16
Recibir contactos.....	17
Utilizar las palabras clave y mágicas.....	17
Realizar una llamada mediante reconocimiento de voz.....	18

Instalar el PARROT CK3000 EVOLUTION

El Parrot CK3000 EVOLUTION se compone de una caja electrónica, un micrófono, un mando a distancia con 2 teclas y dos mazos de cables de conexión ISO para el autorradio.

Instalar la caja electrónica

Evitar la instalación de la caja:

- Al lado del aire acondicionado o de la rejilla de ventilación
- En un punto expuesto al sol
- Tras superficies metálicas

Conectar el cable mute y el cable de alimentación

- El cable mute está provisto de conectores ISO de color negro. El cable de alimentación está provisto de conectores ISO de color gris.
- Consulte el esquema eléctrico de su autorradio.
En algunos vehículos, es necesario invertir las posiciones de los cables rojo y naranja. En efecto, el cable rojo del cable de alimentación debe conectarse al permanente de 12V, el cable naranja al 12V bajo llave y el cable negro a la tierra.

Esta operación se realiza fácilmente invirtiendo los portafusibles ubicados en el cableado Parrot.



No conecte el cable naranja al permanente de 12V: corre el riesgo de agotar la batería del vehículo.

Instalar los conectores de audio

► *Vea los esquemas de instalación p.4.*

- Autorradio con conector ISO:
 1. Desconecte los conectores ISO del autorradio.
 2. Conecte los conectores machos del cable mute y del cable de alimentación al autorradio.
 3. Conecte los conectores de audio y de alimentación del vehículo a los conectores hembras del cableado de su Parrot CK3000 EVOLUTION.

Si el autorradio tiene una entrada mute, conecte el cable amarillo del cable mute a una de las entradas 1, 2 ó 3 del "Mute in 1", "Mute in 2", "Mute in 3". Para identificar la posición exacta de la entrada mute de su autorradio, consulte el manual de usuario de su autorradio.

- Autorradio sin conectores ISO:
 - Puede obtener un cable adaptador ISO para adaptar su autorradio a los conectores ISO del Parrot CK3000 EVOLUTION.

- Si no dispone de un adaptador, realice un montaje cable a cable si la conexión de su vehículo no es ISO. Si la radio del coche posee una entrada «mute», realice la conexión con el cable amarillo del cable mute.

Instalar el micrófono

El micrófono debe ser orientado hacia el conductor y puede instalarse entre la visera y el retrovisor interior del vehículo.

Instalar el teclado



Le recomendamos instalarlo en un lugar de fácil acceso, a ser posible sobre una superficie plana y limpia.

Conecte el teclado al conector existente en el cable «mute». Compruebe que los pilotos rojo y verde se encienden y se apagan según la posición de la llave de contacto.



Utilizar el modo Teléfono

Conectar un teléfono mediante Bluetooth®

Si es la primera vez que utiliza este teléfono con el Parrot CK3000 EVOLUTION, debe enlazar ambos dispositivos. Una vez enlazados, no será necesario realizar este proceso de nuevo. Para hacer esto:

1. Desde su teléfono, inicie una búsqueda de dispositivos *Bluetooth*. Consulte el manual de usuario de su teléfono para obtener más información.
> La lista de los dispositivos *Bluetooth* aparece.
2. Una vez finalizada la búsqueda, seleccione «**Parrot EVOL**».
3. Introduzca «**1234**» cuando se lo pida el código PIN y valide.
> Ahora puede conectar ambos dispositivos.

Mandos

Botón	Funciones
	<ul style="list-style-type: none">- Descolgar una llamada- Activar el modo reconocimiento de voz- Pulsación larga: llamar el último número marcado- Pulsación corta durante una llamada: transferir una llamada a su teléfono
	<ul style="list-style-type: none">- Navegar por los menús- Ajustar el volumen de la comunicación <p>Pulsación corta:</p> <ul style="list-style-type: none">- Entrar en el menú- Validar una selección <p>Pulsación corta durante una llamada: activar la función DTMF (para controlar los servidores vocales activos)</p>
	<ul style="list-style-type: none">- Rechazar una llamada- Colgar- Salir del menú

Recibir contactos

Para utilizar el modo reconocimiento de voz del Parrot CK3000 EVOLUTION, es necesario enviar los contactos de su móvil mediante *Bluetooth* (si éste dispone del perfil adecuado).

1. Desde el menú principal, seleccione **Añadir etiqueta de voz**.
2. Pulse la rueda o el botón verde.
> Los dispositivos se desconectan y el Parrot CK3000 EVOLUTION ya puede recibir contactos.
3. Desde el teléfono, entra en su agenda, seleccione el contacto y seleccione **Opciones > Enviar por Bluetooth**. Consulte el manual de usuario de su dispositivo para más información.
4. Seleccione **"Parrot EVOL"** en la lista (introduzca «1234» si su móvil solicita un código PIN).
> Una vez recibido, el equipo solicitará que se grabe el nombre correspondiente de dicho contacto. La grabación quedará asociada a ese contacto.

Utilizar las palabras clave y mágicas

Para ofrecerle el máximo de funciones, el Parrot CK3000 EVOLUTION le permite grabar las palabras clave: «**móvil**», «**trabajo**», «**casa**», así como las palabras mágicas

«**teléfono**» y «**colgar**».

- La palabra mágica «**teléfono**» le permite aceptar una llamada entrante así como empezar el modo reconocimiento de voz.
- La palabra mágica «**colgar**» le permite colgar una llamada.
- Si el contacto tenga varios números de teléfono, las palabras clave le permiten elegir el número de teléfono que llamar.
- Para grabar las palabras clave:
 1. Desde el menú principal, seleccione **Grabar palabras clave**.
> El kit enuncia «Grabar todas las palabras clave».
 2. Pulse la rueda si desea grabar todas las palabras o seleccione una en particular mediante la rueda.
 3. Pulse la rueda para empezar la grabación.
> Tras haber grabado correctamente una palabra clave, el dispositivo pasa automáticamente a la siguiente.
> Tras haber grabado correctamente todas las palabras, el dispositivo las activa automáticamente.

- Para utilizar las palabras mágicas, hay que activarlas.

Para hacer esto:

1. Desde el menú principal, seleccione **Palabras mágicas**.
2. Pulse la rueda para activar / desactivar las palabras mágicas.

Realizar una llamada mediante reconocimiento de voz

1. Pulse el botón verde, o diga **"Teléfono"** si esta palabra clave está grabada.
 - > Se emite una señal acústica.
2. Diga el nombre de su contacto.
 - > Si el contacto tiene solamente un número de teléfono, se realiza la llamada.
 - > Si el contacto tiene varios números y si las palabras clave están grabadas, diga la palabra correspondiente al número que desea llamar.



Si el contacto que desea llamar no está en la agenda del Parrot CK3000 EVOLUTION, pare su vehículo en un lugar adecuado y realice la llamada desde su teléfono. Para hacer esto, marque el número de teléfono utilizando el teclado de su móvil. La llamada pasa directamente en modo manos libres. Si no es el caso, pulse la tecla verde del Parrot CK3000 EVOLUTION.

Diese Installationsanleitung in Form einer Kurzübersicht für die Freisprechanlage Parrot CK3000 EVOLUTION enthält alle grundlegenden Anweisungen und Installationsschritte, die eine problemlose Verwendung der Anlage garantieren. Zusätzliche Informationen finden Sie in der Bedienungsanleitung, die Ihnen auf unserer Website zur Verfügung steht: www.parrot.com.



Die Verfügbarkeit einiger Funktionen ist von Ihrem Audio-Player abhängig. Weitere Informationen hierzu finden Sie auf unserer Website www.parrot.com, Rubrik «Kundendienst».

Inhalt

Installation der PARROT CK3000 EVOLUTION.....	19
Anbringung der Elektronikeinheit.....	19
Anschluss des Mute-Kabels an das Versorgungskabel.....	19
Audioanschlüsse.....	20
Anbringung der Mikrophon.....	20
Anbringung der Fernbedienung.....	20
Verwendung der Telefoniefunktion.....	21
Verbinden eines Telefons mit dem Parrot CK3000 EVOLUTION.....	21
Bedienung.....	21
Übertragung der Kontakte.....	22
Verwendung der Schlüsselwörter und Zauberworte.....	22
Tätigen eines Anrufs über die Spracherkennung.....	23

Installation der PARROT CK3000 EVOLUTION

Das Parrot CK3000 EVOLUTION besteht aus einem Elektronikgehäuse, einem Mikrofon, einer Fernbedienung mit 2 Tasten und zwei ISO-Leitungsbündel für die Verbindung mit dem Autoradio.

Anbringung der Elektronikeinheit

Die Elektronikeinheit sollte keinesfalls an folgenden Stellen angebracht werden:

- In der Nähe der Heizung oder der Klimaanlage
- An einem direkter Sonneneinstrahlung ausgesetzten Ort
- Hinter Metallflächen

Anschluss des Mute-Kabels an das Versorgungskabel

- Das Mute-Kabel ist mit schwarzen ISO Steckverbindungen ausgestattet. Das Versorgungskabel ist mit grauen ISO Steckverbindungen ausgestattet.
- Sehen Sie sich das Schaltbild Ihres Autoradios an. Bei manchen Kraftfahrzeugen ist eine Invertierung des roten und des orangefarbenen Drahts erforderlich. Der rote Draht des Netzkabels muss mit der permanenten 12V-Versorgung, der orangefarbene Draht mit der

zündungsgesteuerten 12V-Versorgung und der schwarze Draht mit der Masse verbunden werden. Für eine Invertierung sind lediglich die zwei Sicherungsträger im Verdrahtungsrahmen der Parrot-Freisprechanlage auszutauschen.



Verbinden Sie den orangefarbenen Draht keinesfalls mit der permanenten 12V-Versorgung, da dies eine Entleerung der Fahrzeugbatterie zur Folge haben kann.

Audioanschlüsse

► *Detaillierte Angaben können Sie der Abbildung auf Seite 4 entnehmen.*

- Autoradio mit ISO-Anschlüssen:
 1. Trennen Sie die bestehenden ISO-Verbindungen von Ihrem Autoradio.
 2. Schließen Sie die Verbindungsstecker des Mute-Kabels und des Netzkabels an das Autoradio an.
 3. Verbinden Sie die Audio- und Stromanschlüsse des Kraftfahrzeugs mit den Steckbuchsen am Verdrahtungsrahmen der Parrot CK3000 EVOLUTION.

Sollte das Autoradio über einen Mute-Eingang verfügen, dann verbinden Sie den gelben Draht des Audiokabels mit einem der Mute-Eingänge („Mute in 1“, „Mute in 2“ oder „Mute in 3“).

- Autoradio ohne ISO-Anschlüsse:

- In diesem Fall können Sie ein ISO-Adapterkabel heranziehen, um Ihr Autoradio mit den ISO-Anschlüssen der Parrot CK3000 EVOLUTION kompatibel zu machen.
- Steht kein Adapter zur Verfügung, dann stellen Sie die Verbindung Leiter für Leiter her, wenn die Fahrzeuganschlüsse nicht ISO-konform sind. Wenn das Autoradio einen Eingang «Mute» aufweist, verwenden Sie für die Verbindung den gelben Leiter des Mute-Kabels.

Anbringung der Mikrofon

Das Mikrofon muss in Richtung Fahrer zeigen und sollte vorzugsweise zwischen der Sonnenklappe und dem Innenrückspiegel angebracht werden.

Anbringung der Fernbedienung



Wir empfehlen Ihnen, das Tastenfeld an einem leicht zugänglichen Ort anzubringen, vorzugsweise auf einer glatten, zuvor gereinigten Oberfläche.

Schließen Sie das Tastenfeld an den dafür vorgesehenen Steckverbinder des Mute-Kabels an. Vergewissern Sie sich, dass die rote und grüne LED-Anzeige in Übereinstimmung

mit der jeweiligen Position des Kontaktschlüssels entweder aufleuchten oder erlischen.

Verwendung der Telefoniefunktion

Verbinden eines Telefons mit dem Parrot CK3000 EVOLUTION

Stellen Sie eine direkt Verbindung zu Ihrem Telefon her, wenn Sie das Bluetooth-fähige Gerät schon mit dem Parrot CK3000 EVOLUTION verwendet und demnach bereits eine Kopplung der zwei Geräte durchgeführt haben.

1. Starten Sie ausgehend von Ihrem *Bluetooth*®-Telefon eine Suche nach *Bluetooth*-Peripheriegeräten (sehen Sie sich diesbezüglich die Bedienungsanleitung Ihres Telefons an).
> Die Liste aller verfügbaren *Bluetooth*-Geräte wird an gezeigt.
2. Wählen Sie den Eintrag „**Parrot EVOL**“.
3. Geben Sie den PIN-Code „**1234**“ ein und bestätigen Sie die Eingabe.
> Die Parrot CK3000 EVOLUTION stellt dann eine Verbindung zu Ihrem Telefon her.

Bedienung

Taste	Funktionen
	<ul style="list-style-type: none">- Annehmen eines eingehenden Anrufs- Aktivieren der Spracherkennungsfunktion- Längeres Drücken: Erneutes Wählen der zuletzt gewählten Nummer- Kurzes Drücken während eines Gesprächs: Übertragen des Gesprächs auf das Telefon
	<ul style="list-style-type: none">- Fortbewegung in den Menüs- Einstellen der Gesprächslautstärke- Kurzes Drücken:- Zugriff auf die Menüs der Freisprechanlage- Bestätigen einer Auswahl- Kurzes Drücken während eines Gesprächs: Aktivieren der DTMF-Funktion (zur Verwaltung interaktiver Sprachserver)
	<ul style="list-style-type: none">- Ablehnen eines eingehenden Anrufs- Beenden eines Gesprächs- Verlassen des Menüs

Übertragung der Kontakte

Um die Sprachsteuerungsfunktion des Parrot CK3000 EVOLUTION, verwenden zu können, müssen Sie Ihre Kontakte von Ihrem Mobiltelefon per Bluetooth an das Parrot CK3000 EVOLUTION übertragen (sofern Ihr Telefon diesen Vorgang unterstützt).

1. Rufen Sie das Menü **Stimmabdrücke hinzufügen** auf.
2. Drücken Sie das Regler rad oder die grüne Taste.
> Zwischen dem Parrot MINIKIT und dem Telefon wird eine Verbindung hergestellt, das Parrot MINIKIT ist dann bereit für den Empfang der Kontakte.
3. Rufen Sie auf Ihrem Telefon das Adressbuch auf, wählen Sie den gewünschten Kontakt und anschließend die **Option** für eine **Übertragung per Bluetooth**.
4. Wählen Sie das « **Parrot EVOL** » in der verfügbaren Liste (geben Sie den PIN-Code «1234» ein, wenn Sie von Ihrem Telefon dazu aufgefordert werden).
> Nach Empfang des Kontakts werden Sie von der Frei-Sprechanlage zur Aufzeichnung des zugehörigen Namens aufgefordert. Der gespeicherte Stimmabdruck wird dem Kontakt dann zugeordnet.

Verwendung der Schlüsselwörter und Zauberworte

Damit Sie den gebotenen Funktionsumfang optimal nutzen können, ermöglicht Ihnen der Parrot CK3000 EVOLUTION die Speicherung von Schlüsselwörtern: «**Handy**», «**Geschäftlich**», «**Privat**». Darüber hinaus können die Zauberworte «**Telefon**» und «**Auflegen**» gespeichert werden.

- Das Zauberwort «**Telefon**» ermöglicht Ihnen die Annahme eines eingehenden Anrufs sowie die Aktivierung der Spracherkennung.
- Mit dem Zauberwort «**Auflegen**» können Sie ein Gespräch beenden.
- Wenn für einen Kontakt mehrere Telefonnummern gespeichert wurden, können Sie anhand der Schlüsselwörter die zu wählende Nummer identifizieren.
- Speichern der Schlüsselwörter:
 1. Wählen Sie im Hauptmenü „**Schlüsselwörter speichern**“.
> Das Kit sagt: „Alle Schlüsselwörter speichern“.
 2. Drücken Sie auf das Rädchen, wenn Sie alle Schlüsselwörter speichern möchten, oder wählen Sie ein spezielles Schlüsselwort, indem Sie das Rädchen drehen.

3. Drücken Sie auf das Rädchen, um den Speichervorgang zu beginnen.
> Wenn Sie ein Schlüsselwort korrekt gespeichert haben, geht das Kit automatisch zum nächsten Wort. Nachdem Sie alle Schlüsselwörter korrekt gespeichert haben, aktiviert sie das Kit automatisch.
- Um die Zauberworte verwenden zu können, müssen Sie sie zuerst aktivieren. Dafür:
 1. Drücken Sie auf das Reglerrad und wählen Sie die **Zauberworte**.
 2. Drücken Sie auf das Reglerrad, um die Zauberworte zu aktivieren/deaktivieren.

Tätigen eines Anrufs über die Spracherkennung

1. Halten Sie die grüne Taste etwas länger gedrückt oder sagen Sie **Telefon**, wenn Sie das Schlüsselwort **Telefon** bereits aufgezeichnet haben.
> Daraufhin wird ein Signalton ausgegeben.
2. Sprechen Sie den Namen des betreffenden Kontakts aus.
> Wenn der Kontakt nur über eine Rufnummer verfügt, wird direkt eine Verbindung hergestellt.
> Wenn der Kontakt über mehrere Rufnummern verfügt und die Schlüsselwörter **Privat**, **Geschäftlich** usw. bereits gespeichert wurden, dann sagen Sie das Schlüsselwort, das der anzurufenden Nummer entspricht.



Wenn sich die Nummer, die Sie anrufen möchten, nicht im Telefonverzeichnis befindet, das mit dem Parrot CK3000 EVOLUTION verbunden ist, halten Sie Ihr Fahrzeug an einem geeigneten Platz und wählen Sie sie direkt am Tastenfeld Ihres Telefons. Das Gespräch schaltet sich automatisch auf den Freisprechmodus. Falls nicht, drücken Sie auf den grünen Knopf des Parrot CK3000 EVOLUTION.

Nella presente guida semplificata del Parrot CK3000 EVOLUTION vengono illustrate in modo semplice le principali istruzioni per l'uso dell'apparecchio. Per ulteriori informazioni, consultare nostro sito Web www.parrot.com.



L'uso di alcune funzioni dipende esclusivamente dal telefono in uso. Per ulteriori informazioni, consultare il nostro sito Web www.parrot.com alla sezione dedicata alla compatibilità.

Indice

Installazione del PARROT CK3000 EVOLUTION.....	24
Installazione del pannello elettronico.....	24
Connessione del cavo mute e del cavo di alimentazione.....	24
Installazione dei connettori audio.....	25
Installazione del microfono.....	25
Installazione della tastiera.....	25
Uso della funzione telefono.....	26
Connessione di un telefono al Parrot CK3000 EVOLUTION.....	26
Comandi.....	26
Ricezione di contatti.....	27
Utilizzo delle parole-chiave e delle parole magiche.....	27
Esecuzione delle chiamate mediante riconoscimento vocale.....	28

Installazione del PARROT CK3000 EVOLUTION

Il Parrot CK3000 EVOLUTION include una scatola di comando elettronica, un microfono, un telecomando a 2 tasti e due cavi a fascio di connessione ISO per l'autoradio.

Installazione del pannello elettronico

Non installare il pannello nei luoghi riportati di seguito:

- vicino al sistema di riscaldamento o di climatizzazione
- luoghi esposti alla luce solare
- dietro pareti metalliche

Connessione del cavo mute e del cavo di alimentazione

- Il cavo mute è dotato di connettori ISO di colore nero. Il cavo di alimentazione è dotato di connettori ISO di colore grigio.
- Consultare lo schema elettrico dell'autoradio. In alcune auto, è necessario invertire la posizione dei fili rosso e arancione. Il filo rosso del cavo di alimentazione deve essere collegato al 12 V permanente, il filo arancione al 12 V con contatto e il filo nero alla massa.

Questa operazione può essere effettuata invertendo semplicemente i due portafusibili situati sul cablaggio Parrot.



Non collegare il filo arancione al 12V permanente, onde evitare di scaricare la batteria dell'auto.

Installazione dei connettori audio

- ▶ *Per ulteriori informazioni, consultare lo schema a p. 4.*
- Autoradio con connettori ISO:
 1. Scollegare i connettori ISO dell'autoradio.
 2. Collegare i connettori maschio del cavo Mute e del cavo di alimentazione all'autoradio.
 3. Collegare i connettori audio e di alimentazione del veicolo ai connettori femmina del cablaggio del Parrot CK3000 EVOLUTION.

Se l'autoradio è dotata di un ingresso Mute, collegare il filo giallo del cavo audio a uno degli ingressi «Mute in 1», «Mute in 2» o «Mute in 3». Per informazioni sulla posizione esatta dell'ingresso Mute dell'autoradio, consultare la relativa guida all'uso.

- Autoradio priva di connettori ISO:
 - Per adattare l'autoradio al sistema di collegamento ISO del Parrot CK3000 EVOLUTION, è possibile utilizzare un cavo adattatore ISO.

- Se non si dispone di un adattatore e se la tecnologia di collegamento del veicolo non è ISO, è possibile realizzare un montaggio filo a filo. Se l'autoradio è dotata di ingresso «mute», effettuare la connessione con il filo giallo del cavo mute.

Installazione del microfono

Il microfono deve essere rivolto verso il conducente e può essere installato tra l'aletta parasole e lo specchietto retrovisore interno. Si consiglia agli utenti l'installazione al centro del cruscotto.

Installazione della tastiera



Si consiglia di installare la tastiera in una posizione facilmente accessibile, preferibilmente su una superficie piana precedentemente pulita con cura.

Collegare la tastiera all'apposito connettore sul cavo mute. Verificare che le spie rossa e verde si accendano e spengano in base alla posizione della chiave di accensione.



Uso della funzione telefono

Connessione di un telefono al Parrot CK3000 EVOLUTION

Prima di utilizzare Parrot CK3000 EVOLUTION con il telefono cellulare, è necessario effettuare la connessione tra i due apparecchi. Se è la prima volta che si utilizza l'apparecchio con Parrot CK3000 EVOLUTION, è necessario innanzitutto effettuare l'associazione dei due apparecchi; una volta che i due apparecchi si sono rilevati a vicenda, non sarà più necessario eseguire questa operazione.

1. Dal telefono cellulare *Bluetooth*[®], avviare una ricerca delle periferiche *Bluetooth* (per ulteriori informazioni, consultare le istruzioni del telefono).
> Viene visualizzato l'elenco delle periferiche *Bluetooth* disponibili.
2. Selezionare «**Parrot EVOL**».
3. Inserire il codice PIN «**1234**» e confermare.
> Quindi, il Parrot CK3000 EVOLUTION si connette al telefono cellulare.

Comandi

Tasto	Funzioni
	<ul style="list-style-type: none">- Per accettare una chiamata in arrivo- Per attivare la funzione di riconoscimento vocale- Pressione prolungata: per chiamare l'ultimo numero composto- Pressione breve durante una comunicazione: per trasferire la comunicazione sul telefono
	<ul style="list-style-type: none">- Per utilizzare i menu- Per regolare il volume della comunicazione- Pressione breve:<ul style="list-style-type: none">- accedere ai menu- confermare una selezione- Pressione breve durante una comunicazione: per attivare la funzione DTMF (per la gestione dei server vocali interattivi)
	<ul style="list-style-type: none">- Per rifiutare una chiamata in arrivo- Per terminare una comunicazione- Per uscire dal menu

Ricezione di contatti

Per utilizzare la funzione di riconoscimento vocale del Parrot CK3000 EVOLUTION, è necessario inviare i contatti tramite *Bluetooth* dal telefono cellulare in uso al Parrot CK3000 EVOLUTION (se il telefono supporta tale funzione).

1. Accedere al menu **Aggiungere dei nomi vocali**.
2. Premere la rotellina o il tasto verde.
> Il Parrot CK3000 EVOLUTION e il telefono si disconnettono, quindi il Parrot MINIKIT è pronto a ricevere contatti.
3. Dal telefono, accedere alla rubrica e selezionare il contatto desiderato, quindi selezionare **Opzioni e inviare tramite Bluetooth**.
4. Selezionare « **Parrot EVOL** » nell'elenco (se richiesto, inserire 1234 come codice PIN).
> Una volta ricevuto il contatto, il kit richiederà di registrare il nome corrispondente allo stesso. Il nome vocale registrato verrà assegnato al contatto.

Utilizzo delle parole-chiave e delle parole magiche

Al fine di offrire il massimo delle prestazioni, il Parrot CK3000 EVOLUTION consente di registrare le parole chiave: «**cellulare**», «**ufficio**», «**casa**», nonché le parole chiave «**telefono**» e «**riagganciare**».

- La parola chiave «**telefono**» consente di accettare una chiamata in arrivo, nonché di attivare la funzione di riconoscimento vocale.
- La parola chiave «**riagganciare**» consente di terminare una chiamata.
- Se un contatto dispone di più numeri di telefono associati, le parole chiave consentono di selezionare il numero da chiamare.

• Per registrare le parole-chiave:

1. Nel menu principale, selezionare **Registra le parole-chiave**.
> Il kit segnala «Registra tutte le parole-chiave».
2. Premere la rotella se si vogliono registrare tutte le parole-chiave o selezionare una particolare parola-chiave ruotando la rotella.
3. Premere la rotella per avviare la registrazione.
> Dopo avere registrato correttamente una parola-chiave, il kit passa automaticamente alla parola successiva.
> Dopo avere registrato correttamente tutte le parole-chiave, il kit le attiva automaticamente.

• Per utilizzare le parole magiche, occorre prima attivarle. A questo scopo:

1. Premere la rotella e selezionare **Parole magiche**.

2. Premere la rotella per attivare/disattivare le parole magiche.

Esecuzione delle chiamate mediante riconoscimento vocale

1. Tenere premuto il tasto verde, oppure pronunciare «**Telefono**», se tale parola chiave è stata precedentemente registrata.
2. Pronunciare il nome del contatto desiderato.
 - > Se il contatto dispone di più numeri di telefono e se sono state precedentemente registrate le parole chiave «**Casa**», «**Ufficio**» e così via, è necessario pronunciare la parola chiave corrispondente al numero che si desidera chiamare.



Se il contatto che si intende chiamare non si trova nella rubrica del telefono connesso al Parrot CK3000 EVOLUTION, fermare il veicolo in un'area adatta e comporre il numero direttamente sulla tastiera del telefono. La comunicazione passa automaticamente al modo viva voce. In caso contrario, premere il pulsante verde del Parrot CK3000 EVOLUTION.

Nederlands

In deze beknopte handleiding van de Parrot CK3000 EVOLUTION vindt u de voornaamste instructies om dit apparaat snel te kunnen gebruiken. Uitgebreidere informatie vindt u in de gebruikershandleiding die beschikbaar is op onze website www.parrot.com.



Het gebruik van bepaalde functies hangt uitsluitend af van uw telefoon.

► *Kijk op onze website www.parrot.com rubriek 'Support' voor meer informatie.*

Inhoudsopgave

De PARROT CK3000 EVOLUTION installeren.....	29
Installatie van de elektronica-doos.....	29
Aansluiting van de mute-kabel en de voedingskabel..	29
Installatie van de audio-stekkers.....	30
Installatie van de microfoon.....	30
Installatie van de toetsenbord.....	30
De telefoonfunctie gebruiken.....	31
Een telefoon verbinden met de Parrot CK3000 EVOLUTION.....	31
Commando's.....	31
Telefoonnummers ontvangen.....	32
Sleutelwoorden en trefwoorden gebruiken.....	32
Telefoneren via spraakherkenning.....	33

De PARROT CK3000 EVOLUTION installeren

De Parrot CK3000 EVOLUTION bestaat uit een kastje, een microfoon, een afstandsbediening met twee knoppen en twee ISO-verbindingbundels voor de autoradio.

Installatie van de elektronica-doos

Installeer de doos niet:

- vlakbij de verwarming of de airconditioning
- op een aan zonlicht blootgestelde plaats
- achter metalen wanden

Aansluiting van de mute-kabel en de voedingskabel

- De mute-kabel is uitgerust met zwarte ISO connectoren. De voedingskabel is uitgerust met grijze ISO connectoren.
- Zie het bedradingschema van uw autoradio. In bepaalde auto's is het nodig om de plaatsen van de rode en oranje draden te verwisselen. De rode draad van de voedingskabel moet namelijk worden aangesloten op de permanente 12V, de oranje draad op de 12V na het contact en de zwarte draad op de massa.

Dit doet u gewoon door de twee zekeringhouders die op de Parrot bedrading zitten te verwisselen.



Sluit de oranje draad niet aan op de permanente 12V, want daarmee loopt u het risico dat de accu van de auto leegloopt.

Installatie van de audio-stekkers

► Zie het schema op blz.4 voor meer informatie.

- Autoradio met ISO-stekkers:
 1. Koppel de ISO-stekkers van de autoradio los.
 2. Sluit de mannetjesstekkers van de mute-kabel en van de voedingskabel aan op de autoradio.
 3. Sluit de audio- en voedingsstekkers van de auto aan op de vrouwtjesstekkers van de bedrading van uw Parrot CK3000 EVOLUTION.

Als de autoradio is voorzien van een Mute ingang, sluit de gele draad van de audiokabel dan aan op één van de «Mute in 1», «Mute in 2» of «Mute in 3» ingangen.

Raadpleeg de gebruikershandleiding van uw autoradio, om de juiste plaats van de Mute ingang van uw autoradio te kennen.

- Autoradio zonder ISO stekkers:
 - U kunt een ISO adapterkabel aanschaffen om uw autoradio aan te passen aan de ISO aansluitingen van de Parrot CK3000 EVOLUTION.
 - Indien u niet over een adapter beschikt, dan moet u de verbinding draad per draad maken als de aansluiting van het voertuig niet ISO is. Indien de autoradio over een 'mute'-ingang beschikt, sluit dan de gele draad aan op de mute-kabel.

Installatie van de microfoon

De microfoon moet naar de bestuurder worden gericht en kan worden geïnstalleerd tussen de zonneklep en de achteruitkijkspiegel.

Installatie van de toetsenbord



We raden u aan om het toetsenbord op een gemakkelijk toegankelijke plaats te installeren, bij voorkeur op een vooraf schoongemaakt, plat vlak.

Sluit het toetsenbord aan op de daartoe voorziene connector van de mute-kabel. Controleer dat de rode en groene lampjes gaan branden en weer uitgaan, als u de sleutel in het contact omdraait.



De telefoonfunctie gebruiken

Een telefoon verbinden met de Parrot CK3000 EVOLUTION

Voordat u de telefoonfunctie van uw Parrot CK3000 EVOLUTION kunt gebruiken, moet u eerst de verbinding met uw telefoon tot stand brengen. Als u dit apparaat voor het eerst samen met de Parrot CK3000 EVOLUTION gaat gebruiken, moet u van te voren de koppelingsfase uitvoeren.

1. Start vanaf uw *Bluetooth* telefoon de zoekopdracht naar *Bluetooth* randapparaten. Zie de gebruiksaanwijzing van uw telefoon voor meer informatie.
> De lijst van de beschikbare *Bluetooth* randapparaten verschijnt.
2. Selecteer « **Parrot EVOL** ».
3. Voer de pincode « **1234** » in en bevestig.
> De Parrot CK3000 EVOLUTION maakt nu verbinding met uw telefoon.

Commando's

Knop	Funcities
	<ul style="list-style-type: none">- Inkomende oproep aannemen- De functie spraakherkenning activeren- Lange druk: Laatst gekozen nummer bellen- Korte druk tijdens gesprek: Het gesprek naar uw telefoon overschakelen
	<ul style="list-style-type: none">- Door de menu's navigeren- Het volume van het gesprek regelenKorte druk:<ul style="list-style-type: none">- Toegang tot menu- Een selectie bevestigenKorte druk tijdens gesprek: de DTMF functie activeren (voor het beheer van interactieve vocale servers)
	<ul style="list-style-type: none">- Inkomende oproep weigeren- Een gesprek beëindigen- Het menu sluiten

Telefoonnummers ontvangen

Om de spraakherkenning van de Parrot CK3000 EVOLUTION te kunnen gebruiken, moet u de telefoonnummers uit uw mobiele telefoon via *Bluetooth* naar de Parrot CK3000 EVOLUTION sturen (als uw telefoon dit ondersteunt).

1. Ga naar het menu «Stemkenmerken opnemen».
2. Druk op de draaiknop of op de groene toets: de koppeling tussen de Parrot CK3000 EVOLUTION en de telefoon wordt verbroken en de Parrot CK3000 EVOLUTION is klaar om telefoonnummers te ontvangen.
3. Ga op uw telefoon naar het telefoonboek, selecteer het gewenste telefoonnummer, kies **Optie** en versturen via **Bluetooth**.
4. Selecteer « **Parrot EVOL** » in de lijst (toets 1234 in als pincode als uw telefoon u dit vraagt).
> Zodra de set deze ontvangen heeft, vraagt hij u de bij dit telefoonnummer behorende naam op te nemen. Deze spraakopname wordt aan dit telefoonnummer toegewezen.

Sleutelwoorden en trefwoorden gebruiken

Om u maximale functionaliteit te kunnen bieden stelt de Parrot CK3000 EVOLUTION u in staat om de sleutelwoorden: «**mobiel**», «**werk**» en «**huis**» op te nemen, evenals de trefwoorden «**telefoon**» en «**ophangen**».

- Met de sleutelwoorden kunt u het nummer kiezen dat u wilt bellen, als uw contactpersoon meerdere telefoonnummers heeft.
 - Met het trefwoord «**telefoon**» kun u een inkomend gesprek aannemen en tevens de functie spraakherkenning starten.
 - Met het trefwoord «**ophangen**» kunt u een gesprek beëindigen.
- Om de sleutelwoorden op te nemen:
 1. In het hoofdmenu **Sleutelwoorden opnemen** selecteren.
> De kit zegt « Sleutelwoorden opnemen ».
 2. Druk op de scrollknop om alle sleutelwoorden op te nemen of selecteer één bepaald sleutelwoord door de scrollknop te draaien.
 3. Druk op de scrollknop om de opname te starten.
> Na de juiste opname van een sleutelwoord gaat de kit automatisch verder naar het volgende woord.
> Na de juiste opname van alle sleutelwoorden activeert de kit ze automatisch.

- Om trefwoorden te gebruiken dient u ze eerst te activeren.

Hiervoor:

1. Druk op de scrollknop en selecteer **Trefwoorden**.
2. Druk op de scrollknop om de trefwoorden te activeren of deactiveren.

Telefoneren via spraakherkenning

1. Druk lang op de groene knop of zeg Telefoon als het sleutelwoord Telefoon is opgenomen.
2. Spreek de naam van uw contactpersoon uit.
 - > Als de contactpersoon één enkel telefoonnummer heeft, wordt dit nummer gedraaid.
 - > Als de contactpersoon meerdere nummers heeft en als de sleutelwoorden «**Huis, Werk** enz.» zijn opgenomen, spreekt u het sleutelwoord uit dat overeenstemt met het nummer dat u wilt bellen.



Als het contact dat u wenst te bellen zich niet bevindt in het telefoonboek van de telefoon verbonden met de Parrot CK3000 EVOLUTION, stop uw voertuig op een geschikte plaats en toets het nummer rechtstreeks in op de toetsen van de telefoon. De oproep wordt automatisch naar hands-free modus overgeschakeld. Als dit niet gebeurt, drukt u op de groene knop van de Parrot CK3000 EVOLUTION.

Português

Este manual simplificado do Parrot CK3000 EVOLUTION indicialhe as principais instruções para utilizar facilmente este equipamento. Para mais informações, consulte o manual do utilizador disponível no nosso sítio da Internet www.parrot.com.



A utilização de determinadas funcionalidades depende apenas do seu telefone. Para mais informações, visite o nosso sítio da Internet www.parrot.com, na secção de compatibilidade.

Índice

Instalar o PARROT CK3000 EVOLUTION.....	34
Instalação da caixa electrónica.....	34
Ligação do cabo mute e do cabo de alimentação.....	34
Instalação de conectores áudio.....	35
Instalação do microfone.....	35
Instalação do teclado.....	35
Utilizar a função de telefone.....	36
Ligar o telefone ao Parrot CK3000 EVOLUTION.....	36
Comandos.....	36
Receber contactos.....	37
Utilizar as senhas e as palavras mágicas.....	37
Fazer uma chamada por reconhecimento de voz.....	38

Instalar o PARROT CK3000 EVOLUTION

O Parrot CK3000 EVOLUTION inclui uma caixa electrónica, um microfone, um telecomando de 2 teclas e dois feixes de ligação ISO para o autorádio.

Instalação da caixa electrónica

Evite instalar a caixa:

- próximo das saídas de ventilação
- num ponto exposto ao sol
- atrás da estrutura metálica

Ligação do cabo mute e do cabo de alimentação

- O cabo mute é equipado com conectores ISO de cor preta. O cabo de alimentação é equipado com conectores ISO de cor cinzenta.
- Em certos veículos, torna-se necessário inverter as posições dos fios vermelhos e laranja. Na verdade, o fio vermelho do cabo de alimentação deve ser ligado a 12V de corrente permanente, o fio laranja a 12V pós-contacto, e o fio preto à terra.

Esta operação é executada ao inverter-se os dois portafusíveis situados na cablagem Parrot.



Não ligue o fio laranja à entrada de 12V permanente, pois pode provocar a descarga da bateria do veículo.

Instalação de conectores áudio

► Para mais informações, consulte o esquema da p.4.

- Auto-rádio com conectores ISO:
 1. Desligue os conectores ISO do seu auto-rádio.
 2. Ligue novamente os conectores macho do cabo silêncio e do cabo de alimentação ao auto-rádio.
 3. Ligue novamente os conectores áudio e de alimentação do veículo aos conectores fêmea da cablagem do seu Parrot CK3000 EVOLUTION.

Se o auto-rádio estiver equipado com uma entrada Mute, ligue novamente o fio amarelo do cabo áudio a uma das entradas «Mute in 1», «Mute in 2», ou «Mute in 3». Consulte o manual do utilizador do seu auto-rádio, para saber a posição exacta da entrada mute do seu auto-rádio.

- Auto-rádio sem conectores ISO:
 - Pode obter um cabo adaptador ISO de modo a adaptar o seu auto-rádio às ligações ISO do Parrot CK3000 EVOLUTION.
 - Se não dispôr dum adaptador, faça uma montagem fio a fio se a conéctica da sua viatura não for ISO. Se o autorádio possuir uma entrada « mute », faça a ligação com o fio amarelo do cabo mute.

Instalação do microfone

O microfone deve ficar direccionado para o condutor e talvez instalado entre a pala protectora do sol e o retrovisor central.

Instalação do teclado



Aconselhamos uma instalação num lugar fácil de acesso, de preferência numa superfície plana anteriormente limpada.

Ligue o teclado ao conector previsto para o efeito no cabo mute. Verifique que os indicadores vermelho e verde acendem e se apagam conforme a posição da chave de ignição.

Utilizar a função de telefone

Ligar o telefone ao Parrot CK3000 EVOLUTION

Antes de utilizar o Parrot CK3000 EVOLUTION com o seu telefone, deverá ligar os dois aparelhos.

Se for a 1ª vez que utiliza este aparelho com o Parrot CK3000 EVOLUTION deverá, em primeiro lugar, efectuar um em-parelhamento dos dois aparelhos: depois de detectados os dois aparelhos em simultâneo, não será necessário voltar a executar esta operação.

1. No seu telefone *Bluetooth*®, faça uma busca a periféricos *Bluetooth* (para mais informações, consulte o folheto informativo do seu telefone).
> É visualizada a lista de periféricos *Bluetooth* disponíveis.
2. Seleccione « **Parrot EVOL** ».
3. Insira o código PIN **1234** e confirme.
> De seguida, o Parrot CK3000 EVOLUTION liga-se ao seu telefone.

Comandos

Botão	Funções
	<ul style="list-style-type: none">- Aceitar uma chamada recebida- Activar a função de reconhecimento de voz- Pressão longa: telefonar para o último número marcado- Pressão breve em comunicação: transferir a comunicação para o seu telefone
	<ul style="list-style-type: none">- Navegar entre menus- Regular o volume da sua comunicação <p>Pressão breve:</p> <ul style="list-style-type: none">- Acesso ao menu- Confirmar uma selecção <p>Pressão breve em comunicação: activar a função DTMF (de modo a gerar servidores de voz interactivos)</p>
	<ul style="list-style-type: none">- Rejeitar uma chamada recebida- Terminar uma comunicação- Sair do menu

Receber contactos

Para utilizar o reconhecimento de voz do Parrot CK3000 EVOLUTION, deve enviar os contactos através de *Bluetooth* a partir do seu telemóvel para o Parrot CK3000 EVOLUTION (caso seja suportado pelo seu telefone).

1. Aceda ao menu «Acrescentar voz».
2. Prima o botão rotativo ou o botão verde.
> O Parrot CK3000 EVOLUTION e o telefone são desligados e o Parrot CK3000 EVOLUTION está pronto para receber contactos.
3. A partir do seu telefone, aceda ao directório, seleccione o seu contacto, escolha Opção, e envie através de *Bluetooth*.
4. Seleccione «**Parrot EVOL**» na lista (digite 1234 como código PIN se o seu telefone o pedir).
> Uma vez recebido, o kit pede-lhe para registar o nome que corresponde a este contacto. Este comando de voz será atribuído a este contacto.

Utilizar as senhas e as palavras mágicas

Para lhe oferecer a máxima funcionalidade, o Parrot CK3000 EVOLUTION permite registar as palavras-chave: “telemóvel”, “trabalho”, “casa” bem como as palavras mágicas “telefone” e “desligar”.

- As palavras-chave permitem seleccionar o número de telefone a chamar, no caso do contacto ter diversos números de telefone.
 - A palavra mágica “**telefone**” permite-lhe aceitar uma chamada que está a receber, bem como activar a função Reconhecimento de Voz.
 - A palavra mágica “**desligar**” permite-lhe desligar uma chamada.
- Para gravar as senhas:
 1. No menu principal, seleccione **Registar as senhas**.
> O kit diz “Registar todas as senhas”.
 2. Prima o botão, se desejar registar todas as senhas, ou seleccione uma senha em particular, rodando o botão.
 3. Prima o botão para começar o registo.
> Após ter registado correctamente uma senha, o kit passa automaticamente para a palavra seguinte.
> Após ter registado correctamente todas as senhas, o kit activa-as automaticamente.
 - Para utilizar as palavras mágicas, deverá activá-las com antecedência. Para tal:
 1. Prima o botão e seleccione **Palavras mágicas**.
 2. Prima o botão para activar/desactivar as palavras mágicas.

Fazer uma chamada por reconhecimento de voz

1. Prima insistentemente o botão verde, ou diga "**Telefone**" se a palavra-chave "**Telefone**" estiver registada.
 - > É emitido um sinal sonoro.
2. Diga o nome do seu contacto.
 - > Se o contacto possuir diversos números de telefone e se as palavras-chave "**Casa, Trabalho**, etc» estiverem registadas, diga o correspondente ao número para o qual pretende telefonar.



Se o contacto que deseja contactar não se encontrar na agenda do telefone ligado ao Parrot CK3000 EVOLUTION, pare o veículo num local adequado e marque directamente o número nos botões do telefone. A comunicação passa automaticamente para o modo mãos-líves. Se não for o caso, prima o botão verde do Parrot CK3000 EVOLUTION.

Parrot CK3000 EVOLUTION'nin bu kolaylaştırılmış kılavuzu, bu cihazı kolayca kullanmanızı sağlayacak olan başlıca talimatları verir. Daha fazla bilgi için, www.parrot.com web sitemizde bulabileceğiniz kullanıcı kılavuzuna başvurunuz.



Bazı özelliklerin kullanımı yalnızca telefonunuza bağlıdır. Daha fazla bilgi için www.parrot.com web sitemizin uyumluluk başlığına başvurunuz.

İçindekiler

Parrot CK3000 EVOLUTION'nin kurulumu	39
Elektronik kutunun takılması.....	39
Ses kesme kablosunu ve güç kaynağı kablosunu bağlama.....	39
Ses konektörlerinin kurulumu.....	40
Mikrofon kurulumu.....	40
Tuş takımı kurulumu.....	40
Telefon fonksiyonunun kullanılması	41
Telefonun Parrot CK3000 EVOLUTION'ye bağlanması.....	41
Komutlar.....	41
Aşağıda ki etapları takip ediniz.....	42
Anahtar kelimelerin ve sihirli kelimelerin kullanımı.....	42
Ses tanıma ile bir arama yapmak.....	43

Parrot CK3000 EVOLUTION'nin kurulumu

Parrot CK3000 EVOLUTION bir elektronik kontrol kutusu, bir mikrofon, bir adet 2-tuşlu uzaktan kumanda ve araba stereo-fonik ses sistemi için iki ISO bağlayıcı fişten oluşmaktadır.

Elektronik kutunun takılması

Kutuyu aşağıdaki konumlara takmaktan sakınınız :

- ısıtmanın veya klimanın yakınına
- güneşe maruz kalan bir yere
- metal bölmelerin arkasına

Ses kesme kablosunu ve güç kaynağı kablosunu bağlama

- Ses kesme kablosu siyah ISO bağlayıcıdan oluşur. Güç kaynağı kablosu gri ISO bağlayıcıdan oluşur.
- Oto radyonuzun elektrik şemasına bakınız. Bazı araçlarda kırmızı ve turuncu tellerin pozisyonlarının tersine çevrilmesi gerekebilir. Doğrusu, besleme kablosunun kırmızı teli daimi 12V'a, turuncu tel kontak sonrası 12V'a ve siyah tel toprağa bağlanmalıdır.

Bu işlem Parrot kablolarının üzerinde bulunan iki sigorta tutucusunun tersine çevrilmesiyle kolay bir şekilde gerçekleştirilir.



Turuncu teli daimi 12V'a bağlamayınız, aksi halde aracın aküsünü boşaltma riskiniz vardır.

Ses konektörlerinin kurulumu

► *Daha fazla bilgi için, 4. sayfadaki çizime bakınız.*

- ISO konektörlerine sahip oto radyo:
 1. Oto radyonun ISO konektörlerini sökünüz.
 2. Mute kablosunun ve besleme kablosunun erkek konektör lerini oto radyoya bağlayınız.
 3. Aracın ses ve besleme kablolarını Parrot CK3000 EVOLUTION'nin kablolarının dışı konektörlerine bağlayınız.

Eğer oto radyo bir Mute girişiyle donatılmışsa, ses kablosunun sarı telini « Mute in 1 », « Mute in 2 » veya « Mute in 3 » girişlerinden birine bağlayınız.

Oto radyonuzun mute girişinin tam konumunu öğrenmek için, oto radyonuzun kullanıcı kılavuzunu okuyunuz.

- ISO konektörlerine sahip olmayan oto radyo:
 - Oto radyonuzu Parrot CK3000 EVOLUTION'nin ISO bağlantı sistemine uyarlamak için, bir ISO adaptör kablosu edinebilirsiniz.
 - Bir bağlayıcınız yoksa, eğer aracınızın ISO bağlayıcı fişleri yoksa, sırasıyla her kabloyu takın. Eğer araba stereofonik ses sisteminin ses kesme bağlayıcısı yoksa, ses kesme kablosunun sarı kablosunu kullanarak bağlayın.

Mikrofon kurulumu

Mikrofon sürücüyü doğru yöneltimeli ve tercihen güneşlik ile dikiz aynası arasına yerleştirilmelidir. Mikrofonu kapılara koymayınız; AC veya havalandırma fanının mikrofonu doğru üflemesine engel olunuz.

Tuş takımı kurulumu



Tuş takımını kolayca erişilebilecek bir yere, tercihen temiz ve pürüzsüz bir yüzeye yerleştirmeniz tavsiye edilir.

Ses kesme kablosunu tuş takımı üzerinde sağlanan bağlayıcıya bağlayın. Kontak anahtarının konumuna göre, kırmızı ve yeşil ışıkların yandığından ve söndüğünden emin olun.

Telefon fonksiyonunun kullanılması

Telefonun Parrot CK3000 EVOLUTION'ye bağlanması

Parrot CK3000 EVOLUTION'yi telefonunuzla birlikte kullanmadan önce iki cihazın arasında bir bağlantı oluşturmanız gerekir.

Bu, cihazı Parrot CK3000 EVOLUTION ile birlikteki 1. kullanımınız ise, ilk önce iki cihazın eşleşmesini gerçekleştirmeniz gerekir. iki cihaz karşılıklı olarak birbirlerini algıladıktan sonra, bu işlemi artık gerçekleştirmeniz gerekmeyecektir.

1. *Bluetooth* telefonunuzdan, bir *Bluetooth* çevre birimi araması başlatınız (daha fazla bilgi için, telefonunuzun talimatlarını okuyunuz).
> Kullanılabilir *Bluetooth* çevre birimlerinin listesi görüntüle nir.
2. « **Parrot EVOL** » yi seçiniz.
3. **1234** PIN kodunu giriniz ve onaylayınız.
> Bu durumda Parrot CK3000 EVOLUTION telefonunuza bağlanır.

Komutlar

Düğme	Fonksiyonunun
	<ul style="list-style-type: none">- Gelen bir aramayı kabul etmek- Ses tanıma fonksiyonunu etkinleştirmek- Uzun süreli basma: Aranan son numaranın tekrar aranması- Görüşme esnasında uzun basma: Görüşmenin telefonunuza aktarılması
	<ul style="list-style-type: none">- Menülerde dolaşmak- Görüşmenin ses seviyesini ayarlamak- Kısa basma : Bir seçimi doğrulama- Görüşme esnasında kısa basma: DMTF fonksiyonunun etkinleştirilmesi (etkileşimli sesli sunucuları yönetmek için)
	<ul style="list-style-type: none">- Gelen bir aramayı reddetmek- Bir görüşmeyi sonlandırmak- Menüden çıkmak

Aşağıda ki etapları takip ediniz

Parrot CK3000 EVOLUTION'ın ses tanıma özelliğini kullanmak için, kayıtlı telefon numaralarını *Bluetooth* aracılığı ile cep telefonunuzdan Parrot CK3000 EVOLUTION'a göndermeniz gerekmektedir (telefonunuz uyumlu ise).

1. «Ses etiketleri ekle» menüsüne gidiniz.
2. Düğmeye ya da yeşil tuşa basınız.
> Parrot CK3000 EVOLUTION ve telefon bağlantısı kesilir, Parrot CK3000 EVOLUTION telefon numaralarını almaya hazırdır.
3. Telefonunuzdan, telefon rehberine gidiniz, kayıtlı telefon numarasını seçiniz, Seçenek'e basınız ve *Bluetooth* ile gönderiniz.
4. Listedeki **Parrot EVOL** 'ı seçiniz (telefonunuz istediği takdirde PIN kod gibi 1234 giriniz).
> Bir kez alındığında, kit sizden bu kayıt için bir isim girmenizi isteyecektir. Bu ses, bu kayda ait olacaktır.

Anahtar kelimelerin ve sihirli kelimelerin kullanımı

Size maksimum işlevsellik sunmak amacıyla, Parrot CK3000 EVOLUTION anahtar kelimeleri kaydetmenize izin verir :
« **cep** », « **iş** », « **ev** » ve ayrıca « **telefon** » ve « **kapatmak** » sihirli kelimeleri.

- Anahtar kelimeler, birden fazla telefon numarasına sahip olan kişilerin aranacak telefon numarasını seçmenize izin verir.
- « **Telefon** » sihirli kelimesi gelen bir aramayı kabul etmenizi ve aynı zamanda ses tanıma fonksiyonunu başlatmanızı sağlar.
- « **kapatmak** » sihirli kelimesi görüşmeyi bitirmenizi sağlar.
- Anahtar kelimeleri kaydetmek için:
 1. Ana menüden, **Anahtar kelimeleri kaydet**'i seçin.
> « Tüm anahtar kelimeleri kaydet » mesajı görüntülenecektir.
 2. Tüm anahtar kelimeleri kaydetmek istiyorsanız düğmeye basın veya düğmeyi çevirerek belirli bir anahtar kelimeyi seçin.
 3. Kayıt işlemini başlatmak için düğmeye basın.
> Bir anahtar kelime doğru kaydedilince, otomatik olarak bir sonraki anahtar kelimeye geçilir.
> Tüm anahtar kelimelerin kaydedilmesi tamamlandıktan sonra, kaydedilen anahtar kelimeler otomatik olarak etkinleştirilir.
- Sihirli kelimeleri kullanabilmek için önceden etkinleştirmeniz gerekir. Bunun için:
 1. Düğmeye basın ve **Sihirli kelimeler**'i seçin.
 2. Sihirli kelimelerin etkinleştirmek / devreden çıkarmak için düğmeye basın.

Ses tanıma ile bir arama yapmak

1. Yeşil düğmeye uzunca basınız veya, "**Telefon**" anahtar kelimesi kaydedilmişse "**Telefon**" kelimesini söyleyiniz.
> Bir sesli bip duyulur.
2. Aramak istediğiniz kişinin adını telaffuz ediniz.
> Aranacak kişinin bir tek numarası varsa, arama başlatılır.
> Aranacak kişi birden fazla telefon numarasına sahip ise ve « **Ev, İş** vs. » anahtar kelimeleri kaydedilmişse, arama istediğiniz numaraya denk gelenini telaffuz ediniz.



Aramak istediğiniz numara Parrot CK3000 EVOLUTION'a bağlı telefonun klasöründe yoksa, aracınızı uygun bir yerde durdurun ve ardından numarayı telefonunuzun tuş takımını kullanarak doğrudan girin. İletişim otomatik olarak eller serbest moduna geçecektir. Geçmediği takdirde, Parrot CK3000 EVOLUTION'un yeşil düğmesine basın.

إذا كان الاسم التي تود الاتصال به لا يوجد في دليل الهاتف المتصل بجهاز **Parrot CK3000 EVOLUTION** وقف السيارة في مكان مناسب ثم اطلب الرقم مباشرة من لوحة مفاتيح هاتفك. ينتقل الاتصال تلقائياً إلى وضع الأيدي الحرة. إن لم يكن الأمر كذلك اضغط على الزر الأخضر في جهاز **Parrot CK3000 EVOLUTION**.



– لتسجيل الكلمات المفتاحية:

1. من القائمة الرئيسية، اختار «تسجيل الكلمات المفتاحية».
< تكتب العدة «تسجيل جميع الكلمات المفتاحية».
2. اضغط على المؤشر إذا كنت تود تسجيل جميع الكلمات المفتاحية أو اختار كلمة مفتاحية بعينها عن طريق إدارة المؤشر.
3. اضغط على المؤشر لبدء التسجيل.
< بعد تسجيل كلمة مفتاحية بطريقة صحيحة، تنتقل العدة تلقائياً إلى الكلمة التالية.
< بعد تسجيل جميع الكلمات المفتاحية بطريقة صحيحة، تقوم العدة بتفعيلها تلقائياً.

– لاستخدام الكلمات السحرية، يجب تفعيلها مسبقاً. لذلك :

1. اضغط على المؤشر واختار «كلمات سحرية».
2. اضغط على المؤشر لتفعيل/تعطيل الكلمات السحرية.

تمرير مكالمة بخاصية التعرف الصوتي

1. اضغط ضغط مطول على الزر الأخضر أو قل «هاتف» إذا كانت كلمة «هاتف» مسجلة.
< ستسمع إشارة صوتية.
تلفظ باسم المتصل.
2. < إذا كان المتصل لديه رقم هاتف واحد يبدأ الاتصال
< أما إذا كان المتصل لديه عديد من أرقام الهاتف والكلمات المفتاحية مسجلة تلفظ بالكلمة المقابلة للرقم الذي تود الاتصال به.

المفتاح

الخصائص

- قبول مكالمة قادمة
- تفعيل وظيفة التعرف الصوتي
- **ضغط مطول** : استدعاء آخر رقم صادر
- **ضغط قصير أثناء الاتصال**: تحويل المكالمة لهاتفك



- التنقل عبر القوائم
- ضبط الصوت أثناء الاتصال
- **ضغط قصير**:
- الدخول في القائمة
- تأكيد اختيار
- **ضغط قصير أثناء الاتصال**: تفعيل وظيفة تعدد تكرار النبرة (الإدارة خدمة الرد الصوتي التفاعلية)



- رفض مكالمة قادمة
- إنهاء الاتصال
- الخروج من قائمة



استقبال أسماء المتصلين

لاستخدام خاصية التعرف الصوتي في جهاز Parrot CK3000 EVOLUTION يجب أن ترسل الأسماء بواسطة **Bluetooth** من هاتفك إلى العدة (إذا كان هاتفك يدعم هذه الخاصية).

1. من القائمة الرئيسية، اختر «إضافة بصمات صوتية».
2. اضغط على المؤشر أو اضغط على الزر الأخضر.
< ينفصل اتصال جهاز Parrot CK3000 EVOLUTION بالهاتف وبذلك تكون العدة جاهزة لتلقي الأسماء.
3. من هاتفك اختر الدليل، واختار الإسم وأذهب إلى Option (خيار)
< إرسال عبر **Bluetooth**.
4. اختر « Parrot EVOL » في قائمة (أدخل 1234 للكوود PIN إذا طلبه الهاتف).
< بمجرد استقباله تطلب منك العدة تسجيل الإسم المقابل لإسم المتصل. وبذلك تخصص هذه البصمة الصوتية لهذا المتصل.

استخدام الكلمات المفتاحية والكلمات السحرية.

لمنحك أقصى استفادة من الخواص، يسمح جهاز Parrot CK3000 EVOLUTION بتسجيل الكلمات المفتاحية: «جوال» و«العمل» و«المنزل» وأيضاً الكلمات السحرية «هاتف» و«تعليق».

- تسمح الكلمات المفتاحية باختيار رقم هاتف للاتصال به في حالة إذا كان الإسم المسجل لديه أكثر من رقم هاتف.
- تمكن الكلمة السحرية «هاتف» من قبول مكالمة قادمة وإطلاق خاصية التعرف الصوتي.
- أما الكلمة المفتاحية «تعليق» فتمكنك من تعليق مكالمة.

الاشتعال.

استخدام خواص الهاتف

توصيل الهاتف بخاصية Bluetooth®

قبل استخدام جهاز Parrot CK3000 EVOLUTION مع هاتفك يجب أن توصل الجهازين معاً. إذا كانت أول مرة تستخدم فيها هذا الهاتف مع جهاز Parrot CK3000 EVOLUTION يجب أن تقوم بعمل اقتران بين الجهازين: عند حدوث كشف متبادل للجهازين فيما بينهما لن تحتاج إلى القيام بهذه العملية.

إذا كنت تستخدم هذه الجهاز لأول مرة مع Parrot CK3000 EVOLUTION لأول مرة:

1. من هاتفك، إبدأ البحث عن الوحدات الطرفية الخاصة بـ **Bluetooth**.
< راجع تنبيهات هاتفك لمزيد من المعلومات.
< تظهر قائمة الوحدات الطرفية الخاصة بـ **Bluetooth**.
2. بمجرد انتهاء البحث، اختار « Parrot EVOL » .
3. أدخل «1234» عندما تسأل عن الكود PIN وأنهى العملية.
< بذلك يتصل Parrot CK3000 EVOLUTION بهاتفك.

لكابل جهازك Parrot CK3000 EVOLUTION.

إذا كان راديو السيارة مجهزة بمدخل **Mute**، وصل السلك الأصفر لكابل الصوت في أحد مدخلات 1 « Mute in » أو 2 أو 3. لمعرفة الموضوع الصحيح لمدخل **Mute** لراديو سيارتك، راجع دليل المستخدم الخاص بـراديو السيارة.

راديو السيارة دون موصلات ISO

- يمكنك شراء كابل مهايئ ISO لتهيئة راديو السيارة خاصتك بوسيلة ISO الخاصة بجهاز Parrot CK3000 EVOLUTION.
- إن لم يكن لديك مهايئ، يمكن عمل توصيل الأسلاك واحد لواحد في حالة إذا كانت وصلة السيارة لويست ISO. أما إذا كان راديو السيارة به مدخل كاتم « mute »، قم بعمل التوصيلة مع السلك الأصفر لكابل الكاتم.

تنبيه الميكروفون

يجب أن يكون الميكروفون بإتجاه السائق ويفضل تركيبه بين حاجب الشمس ومرآة الرؤية الخلفية الداخلية.

تنبيه لوحة المفاتيح

ملاحظة: ننصحك بتنبيهتها في مكان يسهل الوصول إليه ويفضل على سطح مستوي ينظف قبل التنبيه.



وصل لوحة المفاتيح بالموصل المحدد لها في كابل الكاتم. تحقق من أن أضواء التنبيه الحمراء والخضراء تضيء وتنتطفئ وفقاً لوضع مفتاح

العربية

وصل كابل الكاتم وكابل التغذية

إن كابل الكاتم مجهز بموصلات ISO بلون أسود.
أما كابل التغذية فمجهز بموصلات ISO بلون رمادي.

راجع رسم الأسلاك الكهربائية الخاص براديو السيارة.
في بعض السيارات، يجب عكس وضع السلكين الأحمر والبرتقالي. حيث يجب أن يتصل كابل التغذية الأحمر بتيار مستمر 12 فولت والبرتقالي بتيار 12 فولت موصل بدائرة الاشتعال أما السلك الأسود فيوصل توصيل أرضي. تنفذ هذه العملية بسهولة بعكس حامل المنصهر المتواجدين على توصيلة كابل جهاز Parrot.

⚠️ انتبه: لا توصل السلك البرتقالي بالتيار المستمر ذو الجهد 12 فولت لأنك بذلك قد تتسبب في تفريغ شحنة بطارية السيارة.

تثبيت موصلات راديو السيارة

راديو السيارة بموصلات ISO

راجع الرسم التخطيطي ص. 4 لمزيد من المعلومات.

1. إ فصل موصلات ISO لراديو السيارة.
2. وصل الموصلات الذكر لكابل الكاتم وكابل التغذية براديو السيارة.
3. وصل موصلات الصوت والتغذية في السيارة بالوصلات الأنثى

هذا الدليل المبسط من Parrot CK3000 EVOLUTION يقدم لك التعليمات الرئيسية التي تسمح لك باستخدام هذا الجهاز بسهولة. لمزيد من المعلومات، راجع دليل المستخدم المتاح على موقعنا الإلكتروني www.parrot.com.

⚠️ ملاحظة: إن استخدام بعض الخواص يعتمد فقط على هاتفك. راجع موقعنا الإلكتروني www.parrot.com . قسم الدعم لمزيد من المعلومات.

تثبيت Parrot CK3000 EVOLUTION

يتكون جهاز Parrot CK3000 EVOLUTION من علبة كهربائية وميكروفون وأداة تحكم بمفتاحين وحزمتي توصيل ISO لراديو السيارة.

تثبيت العلبة الكهربائية

تجذب تثبيت العلبة:

- قرب جهاز تدفئة أو تكييف
- في منطقة معرضة لأشعة الشمس
- خلف جدران معدنية

General Information

Warranty

Parrot products are warranted during 1 year from the date of purchase for defects in materials and workmanship, provided that no deterioration to the product has been made, and upon presentation of proof of purchase (date of purchase, location of sale and product serial number) to the retailer or Parrot directly.

Warranty does not cover: upgrading of the software items of the Parrot products with *Bluetooth*® cell phones for compatibility purpose, data recovery, deterioration of the external aspect due to normal use of the product, any damage caused by accident, misuse, misapplication, or non-Parrot products. Parrot is not responsible for storage, loss or damaged to data during transit or repair.

Any product wrongfully declared to be defective will be returned to sender and inspection, process and carriage costs will be invoiced to him.

Due to the technical nature of this

product, we advise you to ask your garage mechanic to take care of the installation. Parrot shall not be held responsible of any dysfunction caused by an installation which does not follow the instructions provided in this user guide or an incorrect installation.

Correct disposal of This Product

(Waste Electrical & Electronic Equipment)

(Applicable in the European Union and other European countries with separate collection systems).



This marking shown on the product or its literature, indicates that it should not be disposed with other household wastes at the end of its working life. To prevent possible harm to the environment or human health from uncontrolled waste disposal, please separate this from other types of wastes and recycle it responsibly to promote the sustainable reuse of material resources.

Household users should contact either the retailer where they purchased this product, or their local government office, for details of where and how they

can take this item for environmentally safe recycling. Business users should contract their supplier and the terms and conditions of the purchase contract. This product should not be mixed with other commercial wastes for disposal.

Modifications

The explanations and specifications in this guide are given for information purposes only and may be modified without prior notice. They are deemed to be correct at time of going to press. The utmost care has been taken when writing this guide, as part of the aim to provide you with accurate information. However, Parrot shall not be held responsible for any consequences arising from any errors or omissions in the guide, nor for any damage or accidental loss of data resulting directly or indirectly from the use of the information herein. Parrot reserves the right to amend or improve the product design or user guide without any restrictions and without any obligation to notify users. As part of our ongoing concern to upgrade and improve our

products, the product that you have purchased may differ slightly from the model described in this guide.

FCC Compliance Statement

This device complies with part 15 of the FCC rules. Operation is subject to the following two conditions:

- (1). this device may not cause harmful interference, and
- (2). this device must accept any interference received, including interference that may cause unde sired operation.

Note: The manufacturer is not responsible for any radio or tv interference caused by unauthorized modifications to this equipment. Such modifications could void the user's authority to operate the equipment.

Declaration of Conformity

 We, Parrot S.A. 174 quai de Jemmapes, 75010 Paris, France, declare under our sole responsibility that our product, the Parrot CK3000 EVOLUTION to which this declaration relates is in conformity with appropriate standards EN300328, EN301489-17, EN 60950 following the

provision of Radio Equipment and Telecommunication Equipment directive 1999/5/EC R&TTE.

Identification N. 394 149 496 R.C.S. PARIS - Parrot S.A.

Copyrights

Copyright © 2007 Parrot. All rights reserved.

Licences

The *Bluetooth*® word mark and logos are owned by the Bluetooth SIG, Inc. and any use of such marks by Parrot S.A. is under license.

Other trademarks and trade names are those of their respective owners.

Compatibility problems

Some special edition cars can be released with some differences from the original model. This could cause some compatibility problems with the interfaces.

Our company is not responsible of compatibility problems caused by new equipment or devices updated by the car manufacturer without advise.

Informations générales

Garantie

Les produits Parrot sont garantis, pièces et main d'oeuvre, pendant 1 an à compter de la date d'achat, sauf altération du produit, et sur présentation d'une preuve d'achat (date et lieu d'achat n° de série du produit) au revendeur ou à Parrot directement.

La garantie ne couvre pas la mise à jour des logiciels inclus dans les produits Parrot avec des téléphones mobiles *Bluetooth*® à des fins de compatibilité, la récupération de données, la détérioration extérieure du produit due à une utilisation normale du produit, tout dommage causé par accident, une utilisation anormale ou non autorisée du produit, un produit non Parrot. Parrot n'est pas responsable du stockage, de la perte ou de l'endommagement des données durant le transport ou la réparation.

Tout produit s'avérant non défectueux sera retourné à l'expéditeur et les frais de traitement, de vérification et de transport lui seront facturés.

En raison de la technicité de ce produit, nous vous recommandons de faire effectuer l'installation par votre garagiste. Parrot ne saurait en aucun cas être responsable de tout dysfonctionnement dû à une installation non conforme aux instructions figurant sur la notice et/ou une installation non conforme effectuée par vous-même.

Comment recycler ce produit

Déchets d'équipements électriques et électroniques

Le symbole sur le produit ou sa documentation indique qu'il ne doit pas être éliminé en fin de vie avec les autres déchets ménagers.

L'élimination incontrôlée des déchets pouvant porter préjudice à l'environnement ou à la santé humaine, veuillez le séparer des autres types de déchets et le recycler de façon responsable. Vous favoriserez ainsi la réutilisation durable des ressources matérielles.

Les particuliers sont invités à contacter le distributeur leur ayant vendu le produit ou à se renseigner auprès de leur

mairie pour savoir où et comment ils peuvent se débarrasser de ce produit afin qu'il soit recyclé en respectant l'environnement. Les entreprises sont invitées à contacter leurs fournisseurs et à consulter les conditions de leur contrat de vente. Ce produit ne doit pas être éliminé avec les autres déchets commerciaux.

Modifications

Les explications et spécifications contenues dans ce guide utilisateur ne sont fournies qu'à titre d'information et peuvent être modifiées sans notification préalable. Ces informations sont correctes au moment de l'impression et le plus grand soin est apporté lors de leur rédaction afin de vous fournir des informations les plus précises possible. Cependant, Parrot S.A. ne saurait être tenu responsable, directement ou indirectement, des éventuels préjudices ou pertes de données accidentelles résultant d'une erreur ou omission au sein du présent



document. Parrot S.A. se réserve le droit d'amender ou améliorer le produit ainsi que son guide utilisateur sans aucune restriction ou obligation de prévenir l'utilisateur. Dans le cadre de l'attention portée par Parrot S.A. sur l'amélioration de nos produits, il est possible que le produit que vous avez acheté diffère légèrement de celui décrit au sein du présent document. Dans ce cas, vous pourrez éventuellement trouver une nouvelle version du guide utilisateur au format électronique sur le site www.parrot.com.

Déclaration de conformité

Parrot SA, 174 quai de Jemmapes, 75010 Paris, France, déclare sous son unique responsabilité que le produit décrit dans le présent guide utilisateur est en conformité avec les normes techniques EN300328, EN301489-17, EN 60950 suivant les dispositions de la directive R&TTE 1999/5/EC.

Copyright

Copyright © 2007 Parrot.

Tous droits réservés.

Marques déposées

Le nom et le logo *Bluetooth* sont des marques déposées de *Bluetooth*® SIG, Inc. et toute utilisation de ces derniers par Parrot S.A. est faite sous licence. Toutes les autres marques de commerce et marques déposées mentionnées dans le présent document sont protégées par Copyright et sont la propriété de leurs propriétaires respectifs.

Problèmes de compatibilité

Certaines voitures produites en édition limitée peuvent présenter des différences par rapport au modèle original, ce qui peut entraîner certains problèmes de compatibilité avec cet appareil.

Parrot S.A. n'est pas responsable de ces éventuels problèmes de compatibilité liés à ces équipements lancés sans notification par le fabricant.

Información general

Garantía

Los productos Parrot benefician de una garantía de 1 año (piezas y mano de obra incluidas) a partir de la fecha de compra, salvo en caso de alteración del producto, y con una prueba de compra original del producto (fecha y lugar de compra, número de serie del producto) presentada al dependiente o directamente a Parrot.

La garantía no cubre: la actualización de los programas incluidos en los productos Parrot con teléfonos móviles dotados de la funcionalidad *Bluetooth*® con objetivo de compatibilidad, la recuperación de datos, la deterioración exterior del producto causada por la utilización cotidiana del producto, cualquier daño causado por un accidente, un uso anormal o no autorizado del producto, un producto de una marca diferente. Parrot no es responsable del almacenamiento de los datos, de sus pérdidas o de daños ocurridos durante el transporte o la reparación.

Cualquier producto que no sería defectuoso se retornará al cliente, y los

gastos de intervención y de transporte serán a su carga. Debido a la tecnicidad de este producto, le recomendamos que haga efectuar la instalación por su garajista. Parrot no será responsable de ninguna disfunción resultante de una instalación no conforme con las instrucciones dadas en el manual y/o una instalación no conforme efectuada por usted.

Eliminación correcta de este producto



La presencia de esta marca en el producto o en el material informativo que lo acompaña, indica que al finalizar su vida útil no deberá eliminarse junto con otros residuos domésticos. Para evitar los posibles daños al medio ambiente o a la salud humana que representa la eliminación incontrolada de residuos, separe este producto de otros tipos de residuos y reciclelo correctamente para promover la reutilización sostenible de recursos materiales.

Los usuarios particulares pueden contactar con el establecimiento donde adquirieron el producto, o con las autoridades locales pertinentes,

para informarse sobre cómo y dónde pueden llevarlo para que sea sometido a un reciclaje ecológico y seguro. Los usuarios comerciales pueden contactar con su proveedor y consultar las condiciones del contrato de compra. Este producto no debe eliminarse mezclado con otros residuos comerciales.

Declaración de conformidad

Parrot SA, 174 quai de Jemmapes, 75010 París, Francia, declara bajo su única responsabilidad, que el producto descrito en este guía de usuario está en conformidad con las normas técnicas EN300328, EN301489-17, EN 60950 según las disposiciones de la directiva R&TTE 1999/5/EC. Número de identificación: N.394 149 496 R.C.S. París

Marcas registradas

El nombre y el logotipo *Bluetooth* son marcas registradas de *Bluetooth*® SIG, Inc. y toda utilización de estos últimos por Parrot S.A se hace con una licencia.

Todas las otras marcas de comercio y las marcas registradas mencionadas

en este documento están protegidas por el Copyright y pertenecen a sus respectivos propietarios.

Modificaciones

Las explicaciones y especificaciones contenidas en este manual son meramente informativas y pueden ser modificadas sin previo aviso. Se consideran correctas en el momento de enviar la publicación a imprenta. Este manual se ha redactado con el máximo cuidado, con el fin de proporcionarle una información precisa. Sin embargo, Parrot no asume responsabilidad alguna por las consecuencias derivadas de los errores u omisiones que pueda haber en el manual, ni por los daños o pérdidas accidentales de datos que se produzcan como consecuencia directa o indirecta del uso de la información aquí contenida. Parrot se reserva el derecho a modificar o mejorar el diseño del producto o el manual de usuario sin restricciones y sin la obligación de notificárselo a los usuarios.

Copyright © 2007 Parrot.

Allgemeine Hinweise

Kompatibilitätsprobleme

Manche Kfz-Sondermodelle weichen in einigen Aspekten vom Originalmodell ab. Das kann zu Kompatibilitätsproblemen mit den Schnittstellen führen.

Die Firma Parrot zeichnet nicht verantwortlich für etwaige Kompatibilitätsprobleme, die auf neue Ausstattungen oder vom Kfz-Hersteller ohne entsprechende Vorankündigung aufgerüstete Geräte zurückzuführen sind.

Änderungen

Die in dieser Anleitung enthaltenen Beschreibungen und technischen Kenndaten dienen ausschließlich der Information und können Änderungen ohne vorhergehende Ankündigung unterliegen. Zum Zeitpunkt des Drucks galten die enthaltenen Angaben als zutreffend. Bei der Verfassung dieser Anleitung wurde größte Sorgfalt auf deren Inhalt angewendet, damit Ihnen möglichst präzise Informationen bereitgestellt werden können. Parrot haftet jedoch weder für Folgen,

die sich aus ggf. in dieser Anleitung enthaltenen Fehlern oder Unterlassungen ergeben, noch für Schäden oder den versehentlichen Verlust von Daten als direkte oder indirekte Folge der Verwendung der enthaltenen Informationen.

Parrot behält sich das Recht vor, das Produktdesign oder die Bedienungsanleitung zu ändern bzw. zu verbessern, ohne dass diesbezüglich Beschränkungen vorliegen und ohne jede Verpflichtung, die Benutzer hiervon in Kenntnis zu setzen.

Korrekte Entsorgung dieses Produkts (Elektromüll)

) Die Kennzeichnung auf dem Produkt bzw. auf der dazugehörigen Literatur gibt an, dass es nach seiner Lebensdauer nicht zusammen mit dem normalen Haushaltsmüll entsorgt werden darf. Entsorgen Sie dieses Gerät bitte getrennt von anderen Abfällen, um der Umwelt bzw. der menschlichen Gesundheit nicht durch unkontrollierte Müllbeseitigung zu schaden. Recyceln Sie das Gerät, um die nachhaltige Wiederverwertung von stofflichen Ressourcen zu fördern.

Private Nutzer sollten den Händler, bei dem das Produkt gekauft wurde, oder die zuständigen Behörden kontaktieren, um in Erfahrung zu bringen, wie sie das Gerät auf umweltfreundliche Weise recyceln können. Gewerbliche Nutzer sollten sich an Ihren Lieferanten wenden und die Bedingungen des Verkaufsvertrags konsultieren. Dieses Produkt darf nicht zusammen mit anderem Gewerbemüll entsorgt werden.

Garantie

Unbeschadet der gesetzlichen Garantie gilt für die Produkte von Parrot eine 1-jährige Garantie ab Kaufdatum für Ersatzteile und Reparaturkosten, sofern am Produkt keine Änderungen vorgenommen werden. Für die Inanspruchnahme der Garantie ist dem Fachhändler oder Parrot direkt ein Kaufnachweis (Datum und Ort des Erwerbs, Seriennummer des Produkts) vorzulegen.

Die Garantie deckt weder die Aktualisierung der im Lieferumfang der Parrot-Produkte enthaltenen Softwareprogramme mit *Bluetooth®*-Mobiltelefonen zu Kompatibilitätsw Zwecken noch die Wiederherstel-

lung von Daten, die äußere Abnutzung der Produkte aufgrund einer normalen Produktverwendung, die auf einen Unfall oder eine unsachgemäße bzw. nicht autorisierte Verwendung der Produkte zurückzuführenden Schäden oder Produkte anderer Hersteller. Parrot haftet keinesfalls für die Speicherung, den Verlust oder die Beschädigung von Daten während des Transports oder im Rahmen von Reparaturarbeiten.

Jedes Produkt, an dem keine Mängel festzustellen sind, wird an den Absender zurückgeschickt, wobei die Kosten für Bearbeitung, Prüfung und Transport dem Absender in Rechnung gestellt werden.

Eingetragene Marken

Die Marke und das Logo Bluetooth sind eingetragene Marken der Bluetooth SIG, Inc.

Alle anderen Handelsmarken und eingetragenen Marken, die im vorliegenden Dokument erwähnt werden, sind durch Copyright geschützt und das Eigentum ihrer jeweiligen Inhaber.

Informazioni generali

Garanzia

Senza pregiudizio della garanzia legale, i prodotti Parrot sono garantiti, per sostituzione pezzi e mano d'opera, per 1 anno a partire dalla data di acquisto, salvo alterazioni del prodotto, e su presentazione di una prova di acquisto (data e luogo di acquisto, numero di serie del prodotto) al rivenditore o a Parrot direttamente.

La garanzia non copre gli aggiornamenti dei software inclusi nei prodotti Parrot con i telefoni cellulari *Bluetooth* ai fini di compatibilità, il recupero di dati, il deterioramento esterno del prodotto dovuto al normale uso del prodotto stesso, i danni causati accidentalmente, da un uso anomalo o non autorizzato del prodotto, un prodotto non Parrot. Parrot non è responsabile della memoria, della perdita o del danneggiamento dei dati durante il trasporto o la riparazione. Date le caratteristiche tecniche del presente prodotto, l'installazione deve essere effettuata da un tecnico. Parrot non potrà in alcun caso essere ritenuta

responsabile per eventuali problemi di funzionamento dovuti ad un'installazione non conforme a quanto indicato nelle istruzioni e/o ad un'installazione non conforme effettuata dall'utente stesso.

Corretto smaltimento del prodotto (rifiuti elettrici ed elettronici)

Il marchio riportato sul prodotto o sulla sua documentazione indica che il prodotto non deve essere smaltito con altri rifiuti domestici al termine del ciclo di vita. Per evitare eventuali danni all'ambiente o alla salute causati dall'inopportuno smaltimento dei rifiuti, si invita l'utente a separare questo prodotto da altri tipi di rifiuti e di riciclarlo in maniera responsabile per favorire il riutilizzo sostenibile delle risorse materiali.

Gli utenti domestici sono invitati a contattare il rivenditore presso il quale è stato acquistato il prodotto o l'ufficio locale preposto per tutte le informazioni relative alla raccolta differenziata e al riciclaggio per questo tipo di prodotto. Gli utenti aziendali sono invitati a contattare il proprio fornitore

e verificare i termini e le condizioni del contratto di acquisto. Questo prodotto non deve essere smaltito unitamente ad altri rifiuti commerciali.

Modifiche

Le spiegazioni e le specifiche riportate nella presente guida sono solo a scopo informativo e possono subire modifiche senza preavviso. Tali informazioni sono da considerarsi corrette al momento della pubblicazione. La presente guida è stata redatta prestando grande attenzione, al fine di fornire ai clienti informazioni precise e attendibili. Tuttavia, Parrot non può essere ritenuta responsabile per eventuali conseguenze derivanti da omissioni o errori nella presente guida, né per eventuali danni o perdite accidentali di dati causati direttamente o indirettamente dall'uso delle informazioni ivi contenute. Parrot si riserva il diritto di modificare/migliorare il prodotto o la guida per l'utente senza limitazione alcuna e senza l'obbligo di notifica agli utenti.

Poiché il costante impegno dell'azienda è volto a garantire continui aggiorn-

namenti e miglioramenti, il prodotto acquistato dall'utente potrebbe risultare leggermente diverso dal modello descritto nella presente guida.

Problemi di compatibilità

Alcune auto in edizione speciale possono avere caratteristiche leggermente diverse rispetto al modello originale. Ciò potrebbe causare alcuni problemi di compatibilità con le interfacce. L'azienda non può essere ritenuta responsabile per eventuali problemi di compatibilità causati da nuovi apparecchi o dispositivi, aggiornati dal produttore dell'auto senza preavviso.

Marchi registrati

Il nome e il logo *Bluetooth* sono marchi registrati di *Bluetooth*® SIG, Inc. e il loro uso da parte di Parrot S.A. è soggetto a regolari contratti di licenza.

Tutti gli altri marchi commerciali e marchi registrati citati nel presente documento sono protetti da Copyright e sono di proprietà dei rispettivi proprietari.

Algemene informatie

Garantie

Op de Parrot producten rust gedurende 1 jaar vanaf de verkoopdatum garantie op onderdelen en arbeidsloon, behoudens aan het product aangebrachte veranderingen, tegen overlegging van de koopbon (met datum en plaats van aankoop en serienummer van het product) aan de leverancier of rechtstreeks aan Parrot.

De garantie heeft geen betrekking op het voor doeleinden van compatibiliteit met de mobiele *Bluetooth*® telefoons updaten van de in de Parrot producten inbegrepen software, het terughalen van gegevens, de uitwendige verslechtering van het product tengevolge van normaal gebruik van het product, per ongeluk veroorzaakte schade, abnormaal of ongeoorloofd gebruik van het product, een niet-Parrot product. Parrot is niet aansprakelijk voor de opslag, het verlies of de beschadiging van gegevens tijdens het transport of de reparatie. Ieder product

dat niet defect blijkt te zijn zal aan de afzender worden geretourneerd en de kosten voor behandeling, verificatie en transport zullen hem in rekening worden gebracht.

Wegens het technisch karakter van dit product raden wij u aan de installatie te laten verrichten door uw garagehouder. Parrot is in geen geval aansprakelijk voor een verkeerde werking veroorzaakt door een installatie die niet overeenkomt met de in de gebruiksaanwijzing gegeven aanwijzingen en/of een door uzelf uitgevoerde niet-conforme installatie.

Afgedankte elektrische en elektronische apparatuur (WEEE)

In overeenstemming met de Europese richtlijn 2002/96/EG betreffende afgedankte elektrische en elektronische apparatuur (AEEA) geeft de vermelding van het hierboven vermelde symbool op het product of de verpakking aan dat dit artikel niet in de normale, niet-gesorteerde stedelijke afvalstroom mag worden verwerkt. In plaats daar

van ligt de verantwoordelijkheid van de afvoer van dit product bij de gebruiker, die het dient aan te bieden bij een inzamelpunt voor de recyclage van afgedankte elektrische en elektronische apparatuur. De gescheiden inzameling van dit afval helpt de eventuele te recupereren materialen terug te winnen of te recyclen en vermindert de impact ervan op het milieu en de gezondheid van de mens. Voor meer informatie betreffende de juiste afvoermethode.

Wijzigingen

De in deze handleiding gegeven uitleg en technische gegevens dienen uitsluitend ter informatie en kunnen zonder voorafgaande kennisgeving worden gewijzigd. Deze gegevens worden geacht correct te zijn op het moment van het ter perse gaan van deze handleiding. Aan het opstellen van deze handleiding is de uiterste zorg besteed in het kader van ons streven u accurate informatie te verschaffen. Parrot zal echter niet aansprakelijk

gesteld kunnen worden voor de gevolgen die voortvloeien uit vergissingen of weglatingen in deze handleiding, evenmin als voor enige beschadiging of accidenteel verlies van gegevens die direct of indirect voortkomen uit het gebruik van de in deze handleiding vervatte informatie. Parrot behoudt zich het recht voor het productontwerp of de gebruikershandleiding te wijzigen of verbeteren zonder enige beperkingen en zonder de verplichting de gebruikers hiervan op de hoogte te stellen.

Gedeponeerde merken

De naam en het logo *Bluetooth* zijn gedeponeerde merken van *Bluetooth*® SIG, Inc. en ieder gebruik hiervan door Parrot S.A. gebeurt onder licentie.

Alle andere in dit document vermelde handelsmerken en gedeponeerde merken worden door Copyright beschermd en zijn het eigendom van hun respectieve eigenaren.

Informação geral

Garantia

Os produtos Parrot, peças e mão-de-obra, têm garantia de 1 ano a contar da data de aquisição, salvo alteração do produto e mediante a apresentação da prova de compra (data e local de compra, n.º de série do produto) ao revendedor ou directamente à Parrot. A garantia não cobre a actualização dos softwares incluídos nos produtos Parrot com telemóveis *Bluetooth*® com vista a torná-los compatíveis, a recuperação de dados, a deterioração exterior do produto causada pelo seu uso normal, qualquer dano resultante de acidentes, uma utilização anormal ou não conforme do produto, um produto que não seja Parrot. A Parrot não é responsável pela armazenagem, perda ou dano de dados durante o transporte ou reparação. Todos os produtos considerados sem defeito serão remetidos ao expedidor e os custos de tratamento, de verificação e transporte ser-lhe-ão imputados.

Devido à especificidade técnica deste produto, recomendamos que a sua instalação seja feita pelo seu mecânico. Em nenhum caso a Parrot será responsável por qualquer dano causado por uma instalação que não esteja em conformidade com as instruções constantes no folheto informativo e/ou uma instalação incorrecta efectuada pelo cliente.

Eliminação correcta deste produto

(Resíduos de Equipamentos Eléctricos e Electrónicos)

Esta marca, apresentada no produto ou no seu manual indica que ele não deverá ser eliminado juntamente com os resíduos domésticos comuns no final do seu período de vida útil. Para impedir danos ao ambiente e à saúde humana causados pela eliminação incontrolada de resíduos, este equipamento deverá ser separado de outros tipos de resíduos e reciclado de forma responsável, para promover uma reutilização sustentável dos recursos materiais.

Modificações

As explicações e especificações presentes neste manual são meras informações concedidas, podendo ser modificadas sem aviso prévio. Poderão ainda ser sujeitas a correcções aquando da sua impressão. Este manual foi redigido com bastante atenção, visando o fornecimento de informação o mais precisa possível. No entanto, a Parrot não será responsável por consequências resultantes de erros ou omissões no presente manual, nem por danos ou perdas acidentais resultante directa ou indirectamente da utilização da informação aqui constante. A Parrot reserva-se o direito de alterar ou aperfeiçoar o design do produto ou o manual de utilização sem quaisquer restrições e sem qualquer obrigação de notificar o utilizador. Como parte da nossa preocupação contínua em actualizar e aperfeiçoar os nossos produtos, o produto que adquiriu pode ser ligeiramente diferente do modelo descrito no presente

manual. Se for o caso, poderá existir uma versão mais recente do presente manual em formato electrónico no sítio da Internet da Parrot, em www.parrot.com.

Marca registada

O nome e o logotipo *Bluetooth* são marcas registadas de *Bluetooth*® SIG, Inc., e qualquer utilização pela Parrot S.A. encontra-se licenciada.

Todas as outras marcas comerciais e marcas registadas indicadas no presente documento estão protegidas pelos Direitos de autor e são da exclusiva propriedade dos respectivos proprietários.

Genel bilgiler

Garanti

Parrot ürünlerinin, ürüne tadilat yapılmış olması durumu hariç, bayinize veya doğrudan Parrot'a bir satın alma belgesi ibraz edilmek suretiyle (satın alma tarihi ve yeri, ürünün seri nosu) satın alma tarihinden itibaren 1 yıllık bir parça ve işçilik garantisi vardır.

Garanti, Parrot ürünlerine dâhil olan yazılımların uyumluluk amacıyla **Bluetooth**® cep telefonları yardımıyla güncelleştirilmesi, verilerin kurtarılması, ürünün normal kullanımından kaynaklanan dış yıpranmasını, kaza ya da ürünün anormal veya izinsiz kullanımı sonucunda oluşan veya Parrot ürünü olmayan bir üründen dolayı meydana gelen herhangi bir zararı kapsamamaktadır Parrot, verilerin depolanmasıyla veya nakliye ya da onarım sırasında verilerde oluşabilecek kayıp veya zararlar ile ilgili hiçbir sorumluluk kabul etmez.

Arızalı olmadığı belirlenen her tür ürün göndericiye geri yollanacaktır ve işlem, kontrol ve nakliye masrafları kendisine

fatura edilecektir.

Bu ürünün teknik ayrıntıları sebebiyle, kurulumunu oto tamircinizle yaptırtmanızı öneririz. Parrot, hiçbir şekilde kullanım talimatlarında bulunan yönergelere uygun olmayan bir kurulumdan ve/veya kendi tarafınızdan yapılan uygun olmayan bir kurulumdan kaynaklanan herhangi bir işlev bozukluğundan sorumlu tutulamaz.

İmha

Ürünün veya ambalajın üzerindeki bu sembol, ürünün normal ev atıkları ile birlikte atılmaması gerektiğini, elektrikli ve elektronik cihazların geri dönüşümüne yönelik toplama noktalarına ulaştırılması gerektiğini göstermektedir. Bu ürün doğru şekilde imha ettiğiniz takdirde, doğanın ve insan sağlığının korunmasına katkıda bulunmuş olacaksınız. Yanlış imha, doğaya ve insan sağlığına zarar verecektir. Bu ürünün geri dönüşümü hakkında daha fazla bilgiyi belediyenizden, çöp toplama servisinden veya ürün satın aldığınız dükkandan edinebilirsiniz. Bu kural sadece AB üyesi ülkeler için geçerlidir.

Değişiklikler

Bu kılavuzdaki açıklamalar ve tanımlamalar yalnızca bilgilendirmek amacıyla verilmiştir ve önceden haber verilmeksizin değiştirilebilir. Baskıya girildiği sırada doğru olduklarına inanılır. Size doğru bilgiler sağlamak amacıyla bir parçası olarak, bu kılavuzun yazılmasında en büyük özen gösterilmiştir.

Ancak, Parrot, bu kılavuzun içindeki her tür hatadan veya eksik bilgidan dolayı meydana gelebilecek hiçbir sonuçtan, ne de buradaki bilgilerin kullanımından doğrudan veya dolaylı şekilde sonuçlanabilecek hiç bir hasardan veya veri kaybından dolayı sorumlu tutulamaz. Parrot hiçbir kısıtlama getirilmeksizin ve kullanıcılara bilgi verme yönüne herhangi bir zorunluluğu olmaksızın, ürün tasarımını veya kullanım kılavuzunu değiştirme veya iyileştirme hakkını saklı tutmaktadır.

Hotline

Our hotline is at your disposal from Monday to Friday between 9 am and 6 pm (GMT + 1)
Hot-line@parrot.com

Italy : [+39] 02 59 90 15 97

Spain : [+34] 902 404 202

UK : [+44] (0)870 112 5872

Germany : 0900 1727768

USA : [+1] (877) 9 Parrot (*toll free*)

China : [+86] (0)21 6460 1944

Hong Kong: [+852] 2736 1169

France : 01 48 03 60 69

Europe : [+33] 1 48 03 60 69 (*Spoken languages : French, English, Spanish and German*)





Parrot

move wireless

Parrot S.A. - 174, quai de Jemmapes - 75010 Paris - France
Fax +33 1 48 03 06 66 / Phone +33 1 48 03 60 60
www.parrot.com



* TERMS & CONDITIONS: WWW.PARROT.COM
(GAGNEZ DES MUSIQUES AU FORMAT MP3
ET DES PRODUITS SANS FIL PARROT)



PI030885AA