



7-INCH AUDIO/VIDEO RECEIVER
D-AUDIO, iLX-W650

EN

FR

ES



QUICK REFERENCE GUIDE
GUIDE DE RÉFÉRENCE RAPIDE
GUÍA DE REFERENCIA RÁPIDA

Please register your product at www.alpine-usa.com/registration to protect your purchase.
Enregistrez-vous sur www.alpine-usa.com/registration pour protéger votre achat.
Registre su producto en la dirección www.alpine-usa.com/registration para proteger su compra.

About the Rules of Bluetooth Electromagnetic Radiation Regulation

<p>FCC</p>	<p>This device complies with part 15 of the FCC Rules. Operation is subjected to the following two conditions: (1) This device may not cause harmful interference, and (2) this device must accept any interference received, including interference that may cause undesired operation.</p> <p>This equipment has been tested and found to comply with the limits for a Class B digital device, pursuant to Part 15 of the FCC Rules. These limits are designed to provide reasonable protection against harmful interference when the equipment is operated in a commercial environment.</p> <p>This equipment generates, uses and can radiate radio frequency energy and, if not installed and used in accordance with the instructions, may cause harmful interference to radio communications. However, there is no guarantee that interference will not occur in a particular installation.</p> <p>If this equipment does cause harmful interference, the user is encouraged to try to correct the interference by consulting with a dealer or an experienced technician for technical assistance.</p> <p>Any changes or modifications to the equipment not expressly approved by the party responsible for compliance could void user's authority to operated equipment</p>
<p>USA/Canada</p>	<p>FCC/IC CAUTION</p> <p>This device complies with Industry Canada's licence-exempt RSSs. Operation is subject to the following two conditions: (1) This device may not cause interference; and (2) This device must accept any interference, including interference that may cause undesired operation of the device.</p> <p>Changes or modifications not expressly approved by the party responsible for compliance could void the user's authority to operate the equipment.</p> <p>This equipment complies with FCC/IC radiation exposure limits set forth for an uncontrolled environment and meets the FCC radio frequency (RF) Exposure Guidelines and RSS-102 of the IC radio frequency (RF) Exposure rules. This equipment has very low levels of RF energy that it deemed to comply without maximum permissive exposure evaluation (MPE). But it is desirable that it should be installed and operated keeping the radiator at least 20 cm or more away from person's body.</p> <p>Le présent appareil est conforme aux CNR d'Industrie Canada applicables aux appareils radio exempts de licence.</p> <p>L'exploitation est autorisée aux deux conditions suivantes :</p> <p>(1) l'appareil ne doit pas produire de brouillage; (2) l'utilisateur de l'appareil doit accepter tout brouillage radioélectrique subi, même si le brouillage est susceptible d'en compromettre le fonctionnement.</p> <p>Cet équipement est conforme aux limites d'exposition aux rayonnements énoncées pour un environnement non contrôlé et respecte les règles les radioélectriques (RF) de la FCC lignes directrices d'exposition et d'exposition aux fréquences radioélectriques (RF) CNR-102 de l'IC. Cet équipement émet une énergie RF très faible qui est considérée conforme sans évaluation de l'exposition maximale autorisée (MPE). Cependant, il est souhaitable qu'il devrait être installé et utilisé en gardant une distance de 20 cm ou plus entre le radiateur et le corps humain.</p>

Contents

WARNING	2
CAUTION	3
Getting Started	4
Apple CarPlay Operation (Optional).....	6
Android Auto™ (Optional).....	6
Radio Operation	7
USB Flash drive Operation (Optional).....	7
SiriusXM Satellite Radio Operation (Optional)	8
iPod mode on iPhone (Optional).....	9
Hands-Free Phone Control	10
Installation.....	11
Connections.....	13
Specifications	15

EN

FR

ES

IMPORTANT

Please record the serial number of your unit in the space provided below and keep it as a permanent record.

SERIAL NUMBER: _____

INSTALLATION DATE: _____

INSTALLATION TECHNICIAN: _____

PLACE OF PURCHASE: _____

For details on all functions, refer to the Owner's Manual published on our website at [http:// www.alpine-usa.com](http://www.alpine-usa.com). If required, an ALPINE dealer will readily provide you with a print out of the Owner's Manual published on the website.

WARNING



This symbol means important instructions. Failure to heed them can result in serious injury or death.

INSTALL THE PRODUCT CORRECTLY SO THAT THE DRIVER CANNOT WATCH TV/VIDEO UNLESS THE VEHICLE IS STOPPED AND THE EMERGENCY BRAKE IS APPLIED.

It is dangerous for the driver to watch TV/Video while driving a vehicle. Installing this product incorrectly enables the driver to watch TV/Video while driving. This may cause a distraction, preventing the driver from looking ahead, thus causing an accident. The driver or other people could be severely injured.

DO NOT WATCH VIDEO WHILE DRIVING.

Watching the video may distract the driver from looking ahead of the vehicle and cause an accident.

DO NOT OPERATE ANY FUNCTION THAT TAKES YOUR ATTENTION AWAY FROM SAFELY DRIVING YOUR VEHICLE.

Any function that requires your prolonged attention should only be performed after coming to a complete stop. Always stop the vehicle in a safe location before performing these functions. Failure to do so may result in an accident.

KEEP THE VOLUME AT A LEVEL WHERE YOU CAN STILL HEAR OUTSIDE NOISES WHILE DRIVING.

Excessive volume levels that obscure sounds such as emergency vehicle sirens or road warning signals (train crossings, etc.) can be dangerous and may result in an accident. LISTENING AT LOUD VOLUME LEVELS IN A CAR MAY ALSO CAUSE HEARING DAMAGE.

MINIMIZE DISPLAY VIEWING WHILE DRIVING.

Viewing the display may distract the driver from looking ahead of the vehicle and cause an accident.

DO NOT DISASSEMBLE OR ALTER.

Doing so may result in an accident, fire or electric shock.

USE ONLY IN CARS WITH A 12 VOLT NEGATIVE GROUND.

(Check with your dealer if you are not sure.) Failure to do so may result in fire, etc.

KEEP SMALL OBJECTS SUCH AS SCREWS OUT OF THE REACH OF CHILDREN.

Swallowing them may result in serious injury. If swallowed, consult a physician immediately.

USE THE CORRECT AMPERE RATING WHEN REPLACING FUSES.

Failure to do so may result in fire or electric shock.

DO NOT BLOCK VENTS OR RADIATOR PANELS.

Doing so may cause heat to build up inside and may result in fire.

USE THIS PRODUCT FOR MOBILE 12V APPLICATIONS.

Use for other than its designed application may result in fire, electric shock or other injury.

MAKE THE CORRECT CONNECTIONS.

Failure to make the proper connections may result in fire or product damage.

BEFORE WIRING, DISCONNECT THE CABLE FROM THE NEGATIVE BATTERY TERMINAL.

Failure to do so may result in electric shock or injury due to electrical shorts.

DO NOT ALLOW CABLES TO BECOME ENTANGLED IN SURROUNDING OBJECTS.

Arrange wiring and cables in compliance with the manual to prevent obstructions when driving. Cables or wiring that obstruct or hang up on places such as the steering wheel, gear lever, brake pedals, etc. can be extremely hazardous.

DO NOT SPLICE INTO ELECTRICAL CABLES.

Never cut away cable insulation to supply power to other equipment. Doing so will exceed the current carrying capacity of the wire and result in fire or electric shock.

DO NOT DAMAGE PIPE OR WIRING WHEN DRILLING HOLES.

When drilling holes in the chassis for installation, take precautions so as not to contact, damage or obstruct pipes, fuel lines, tanks or electrical wiring. Failure to take such precautions may result in fire.

DO NOT USE BOLTS OR NUTS IN THE BRAKE OR STEERING SYSTEMS TO MAKE GROUND CONNECTIONS.

Bolts or nuts used for the brake or steering systems (or any other safety-related system), or tanks should NEVER be used for installations or ground connections. Using such parts could disable control of the vehicle and cause fire etc.

DO NOT INSTALL IN LOCATIONS WHICH MIGHT HINDER VEHICLE OPERATION, SUCH AS THE STEERING WHEEL OR GEARSHIFT.

Doing so may obstruct forward vision or hamper movement etc. and results in serious accident.



This symbol means important instructions. Failure to heed them can result in serious injury or death.

HALT USE

Failure to do so may result in fire or product damage. Return it to the nearest authorized service center for repair.

HAVE THE WIRING DONE BY A QUALIFIED TECHNICIAN

The wiring must be done by a qualified technician and experienced in the installation of purchased accessories.

USE SPECIFIED WIRING

Be sure to use the correct type and size of wire designated in the manual. Do not install the wiring in hazardous locations.

ARRANGE THE WIRING BY A SHARP

Route the cables away from sharp edges or sharp corners. Do not use sharp objects for wiring. If wiring must be done, take care to prevent the wires from being damaged.

DO NOT INSTALL IN LOCATIONS WHICH MIGHT HINDER VEHICLE OPERATION, SUCH AS THE STEERING WHEEL OR GEARSHIFT.

Doing so may obstruct forward vision or hamper movement etc. and results in serious accident.



CAUTION

This symbol means important instructions. Failure to heed them can result in injury or material property damage.

HALT USE IMMEDIATELY IF A PROBLEM APPEARS.

Failure to do so may cause personal injury or damage to the product. Return it to your authorized Alpine dealer or the nearest Alpine Service Center for repairing.

HAVE THE WIRING AND INSTALLATION DONE BY EXPERTS.

The wiring and installation of this unit requires special technical skill and experience. To ensure safety, always contact the dealer where you purchased this product to have the work done.

USE SPECIFIED ACCESSORY PARTS AND INSTALL THEM SECURELY.

Be sure to use only the specified accessory parts. Use of other than designated parts may damage this unit internally or may not securely install the unit in place. This may cause parts to become loose resulting in hazards or product failure.

ARRANGE THE WIRING SO IT IS NOT CRIMPED OR PINCHED BY A SHARP METAL EDGE.

Route the cables and wiring away from moving parts (like the seat rails) or sharp or pointed edges. This will prevent crimping and damage to the wiring. If wiring passes through a hole in metal, use a rubber grommet to prevent the wire's insulation from being cut by the metal edge of the hole.

DO NOT INSTALL IN LOCATIONS WITH HIGH MOISTURE OR DUST.

Avoid installing the unit in locations with high incidence of moisture or dust. Moisture or dust that penetrates into this unit may result in product failure.

EN

FR

ES

Getting Started

Controls Position

The screen design used in the Quick Reference Guide may differ from the actual screen.

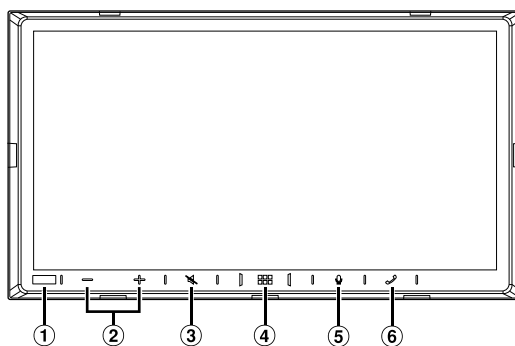

- | | |
|--|---|
| <p>① Dimmer Sensor
Sense the brightness of the car interior.</p> <p>② - / + (DOWN/UP) button
Touch to adjust the volume.</p> <p>③ 🔇 (MUTE) button
Touch to activate/deactivate the mute mode.</p> <p>④ 🏠 (HOME)/(Power Off) button
Activates the HOME screen.
Touch and hold this button for at least 2 seconds to turn the power off.</p> | <p>⑤ 🎤 button
Depending on the connected smartphone, touch to activate Siri function or voice recognition mode.</p> <p>⑥ ☎ (Phone) button
When a Hands-Free Phone is not connected:
The Bluetooth setting screen is displayed.
When a Hands-Free Phone is connected:
The phone number input screen (Keypad) is activated.
Touch and hold the button for at least 2 seconds to redial the most recent incoming call.
During an incoming call:
The phone call is started.
During a call:
The call finishes.</p> |
|--|---|

Turning Power On or Off

1 Turn the ignition key to the ACC or ON position.

The system is turned on.

2 Touch and hold the (HOME) button for at least 2 seconds to turn the power off.

- When the system is used for the first time, the language selection menu is displayed. Select the desired language, and then touch [OK].

About the HOME Screen

Select a widget on the HOME screen to perform various settings and operations of the function.

1 Touch the (HOME) button.

The HOME screen is displayed.

■ HOME screen example



Radio	Displays the Radio main screen.
USB	You can play back music files (MP3/WMA/AAC/FLAC/WAV), video files (MP4/AVI/WMV/MOV) and photo files (JPG/PNG/BMP) stored in a USB flash drive. <ul style="list-style-type: none"> • If a USB flash drive is not connected, this widget is not available.
iPod	Displays the iPod main screen. <ul style="list-style-type: none"> • If an iPhone is not connected, this widget is not available.
Connectivity (Apple CarPlay)/ (Android Auto)	You can use Apple CarPlay or Android Auto. <ul style="list-style-type: none"> • If an iPhone 5s or later compatible with the Apple CarPlay function or a smartphone installed with the Android Auto App is not connected, this widget is not available. • When Apple CarPlay or Android Auto is available, the widget changes to [Apple CarPlay] / [Android Auto].
SiriusXM	Displays the SiriusXM main screen. <ul style="list-style-type: none"> • If a SiriusXM Tuner (Optional) is not connected, this widget is not available.
Bluetooth Audio	Displays the Bluetooth audio main screen.
Camera	Displays camera images.
Setup	Displays the Setup screen.

EN

FR

ES

Apple CarPlay Operation (Optional)

Apple CarPlay is a smarter, safer way to use your iPhone in the car. Apple CarPlay takes the things you want to do with your iPhone while driving and puts them right on this unit. You can get directions, make calls, send and receive messages, and listen to music, all in a way that allows you to stay focused on the road. Just plug in your iPhone to this unit and go.

1 Touch the (HOME) button.

The HOME screen is displayed.

2 Touch [Apple CarPlay].

The Apple CarPlay screen is displayed.

- Refer to "Apple CarPlay" in the Owner's Manual for information on how to operate Apple CarPlay.

Android Auto™ (Optional)

Android Auto is designed to make it easier to use apps from your phone while you're on the road. Navigate with Google Maps, listen to playlists or podcasts from your favorite apps, send messages via voice, and more. Download the Android Auto App from the Google Play store before continuing.

1 Touch the (HOME) button.

The HOME screen is displayed.

2 Touch [Android Auto].

The Android Auto screen is displayed.

- Refer to "Android Auto" in the Owner's Manual for information on how to operate Android Auto.

Radio Operation

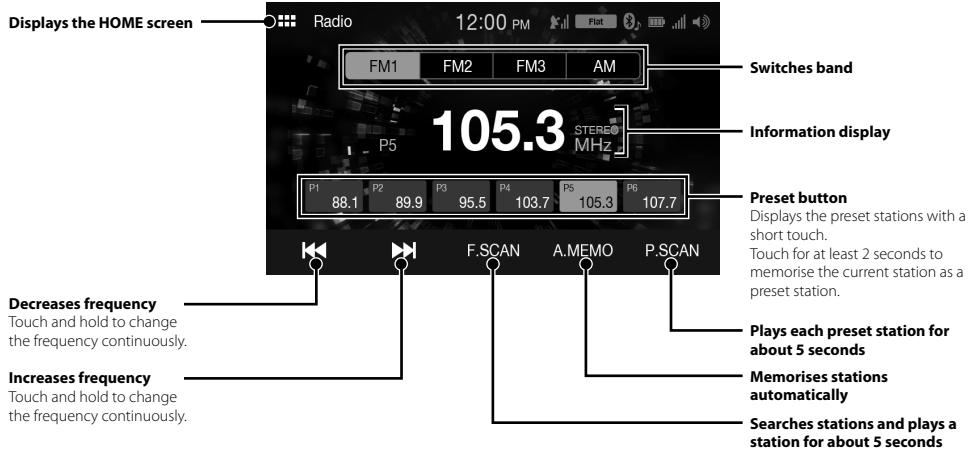

- The patterns of some keys in the Quick Reference Guide may differ from the actual screen.

USB Flash drive Operation (Optional)

You can play back music files (MP3/WMA/AAC/FLAC/WAV) and video files (MP4/AVI/WMV/MOV) stored in a USB flash drive on the internal player of this system.

USB Audio main screen example

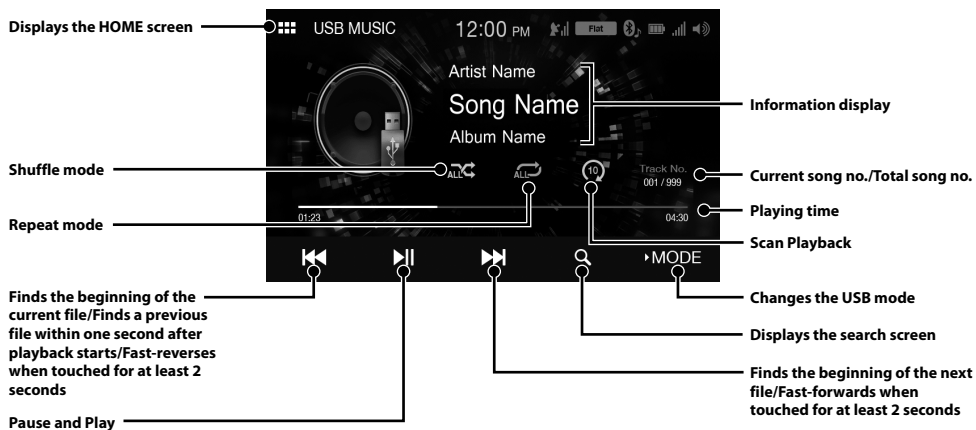

- The patterns of some keys in the Quick Reference Guide may differ from the actual screen.

SiriusXM Satellite Radio Operation (Optional)

When an optional SiriusXM Tuner is connected to this unit, the following operations may be performed.

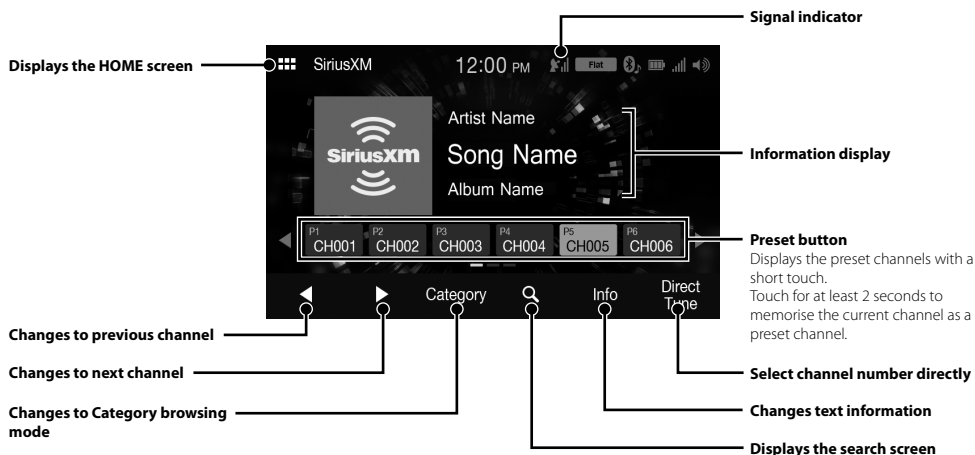

- The patterns of some keys in the Quick Reference Guide may differ from the actual screen.

iPod mode on iPhone (Optional)

A separately sold Lightning to USB cable (KCU-471i) is required depending on the type of iPhone.

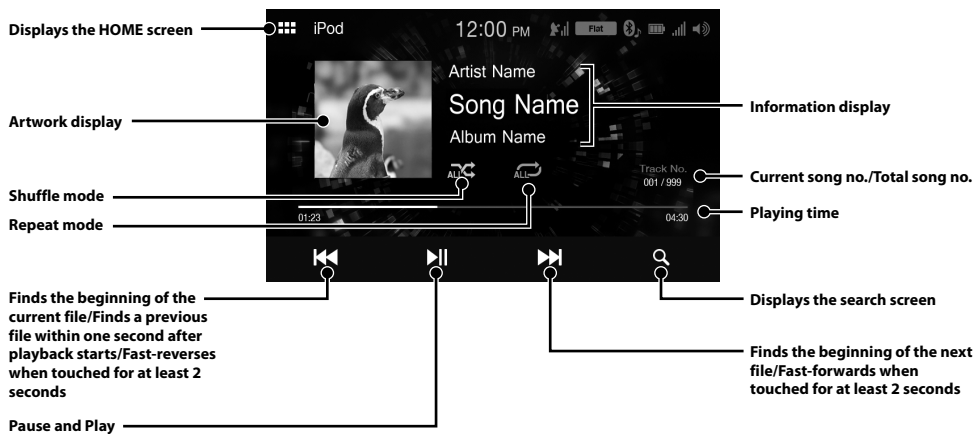

EN

FR

ES

- This unit supports iPhone (iPhone 5s or later) only. For using music playback only, set the "Apple CarPlay" setting to "Off" before connecting with your iPhone.
- The patterns of some keys in the Quick Reference Guide may differ from the actual screen.

Searching for a Music File

For example: Searching by Artist name

1 Touch [Q (Search)] during playback.

2 Touch [Artists].

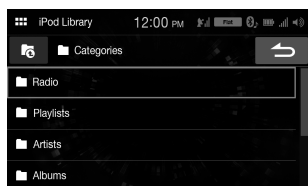

3 Touch the desired artist's name.

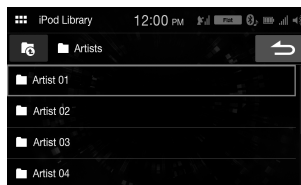

4 Touch the desired album's name.

5 Touch the desired song's name.

The selected song is played back.

Hands-Free Phone Control

The unit can connect with up to two hands-free phones.

How to connect to a Bluetooth compatible device (Pairing)

To display the Setup HOME screen:

1. Bring your vehicle to a complete stop at a safe location. Engage the parking brake.
2. Release the parking brake. (For safety, release the parking brake while depressing the foot brake pedal).
3. Engage the parking brake again.
- For automatic transmission vehicles, place the transmission lever in the Park position.

1 Touch [Setup] on the HOME screen.

2 Touch [Bluetooth].

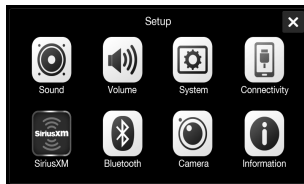

3 Touch [Search] to search for a new device.

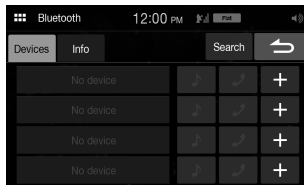

4 Touch the device you want to connect from the list.

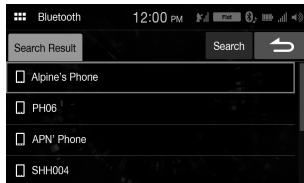

5 The device registration is complete.

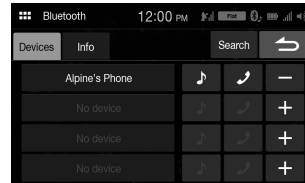

- You can register up to 4 Bluetooth compatible mobile phones.
- The Bluetooth registration process differs depending on the device version and SSP (Simple Secure Pairing). If a 4 or 6 character Passcode appears on this device, enter the Passcode using the Bluetooth compatible device. If a 6 character Passkey appears on this device, make sure the same passkey is displayed on the Bluetooth compatible device and touch "Yes."

Answering a Call

1 An incoming call triggers the ringtone and an incoming call display.

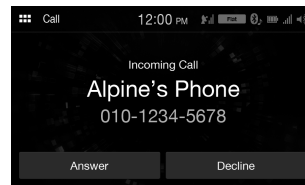

2 Touch [Answer].

The call starts.

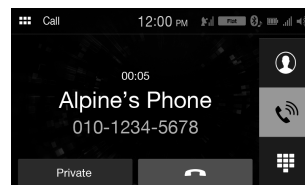

Hanging up the Telephone

1 Touch [End Call].

The call finishes.

Installation

Note on installation

- Install at an angle between horizontal and 30°. Note that installing at an angle outside of this range will result in a loss of performance and possible damage.

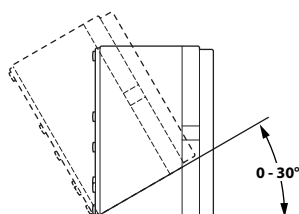

- Do not block the unit's heat sink, which would prevent air circulation. If blocked, heat will accumulate inside the unit and may cause a fire.

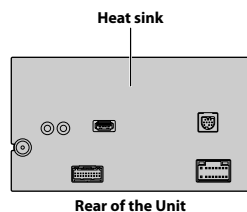

Mounting the Microphone

For safe use, make sure of the following:

- Location is stable and firm.
- Driver's view and operations are not obstructed.
- Microphone is located where the driver's voice can be easily picked up (on the sun visor, etc.).

When you speak into the microphone, you should not have to change your driving posture. This may cause a distraction, taking your attention away from safely driving your vehicle. Carefully consider direction and distance while mounting the microphone. Confirm that the driver's voice can be easily picked up at the selected location.

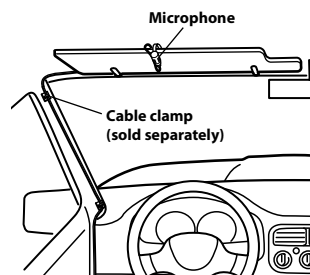

Installing the Unit

- 1 **Mount the original mounting bracket to the unit using the supplied screws.**

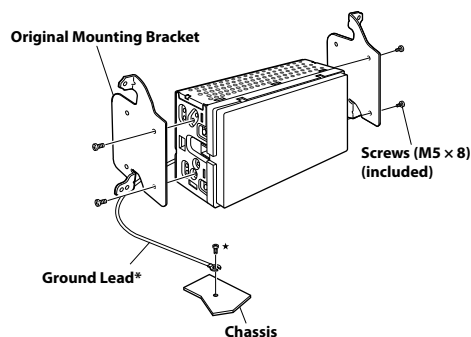

- 2 **Connect all other leads of the unit according to details described in the "Connections" (page 13).**

- 3 **Mounting the unit in a car.**

- * To securely connect the ground lead, use an already installed screw on a metal part of the vehicle (marked ★) or a clean, bare metal spot on the vehicle's chassis.
- Fix the cables carefully. Do not damage them by tucking them into movable parts, such as a seat rail, or by locating them against sharp or pointed edges.

EN

FR

ES

Connection Diagram of SPST Switch (sold separately)

(If the ACC power supply is not available)

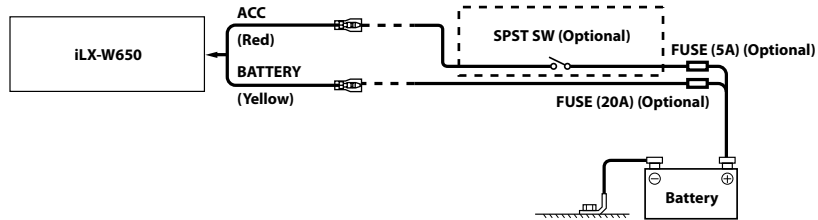

- If your vehicle has no ACC power supply, add an SPST (Single-Pole, Single-Throw) switch (sold separately) and fuse (sold separately).
- The diagram and the fuse amperage shown above are in the case when iLX-W650 is used individually.
- If the switched power (ignition) lead of the iLX-W650 is connected directly to the positive (+) post of the vehicle's battery, the iLX-W650 draws some current (several hundred milliamperes) even when its switch is placed in the OFF position, and the battery may be discharged.

Connections

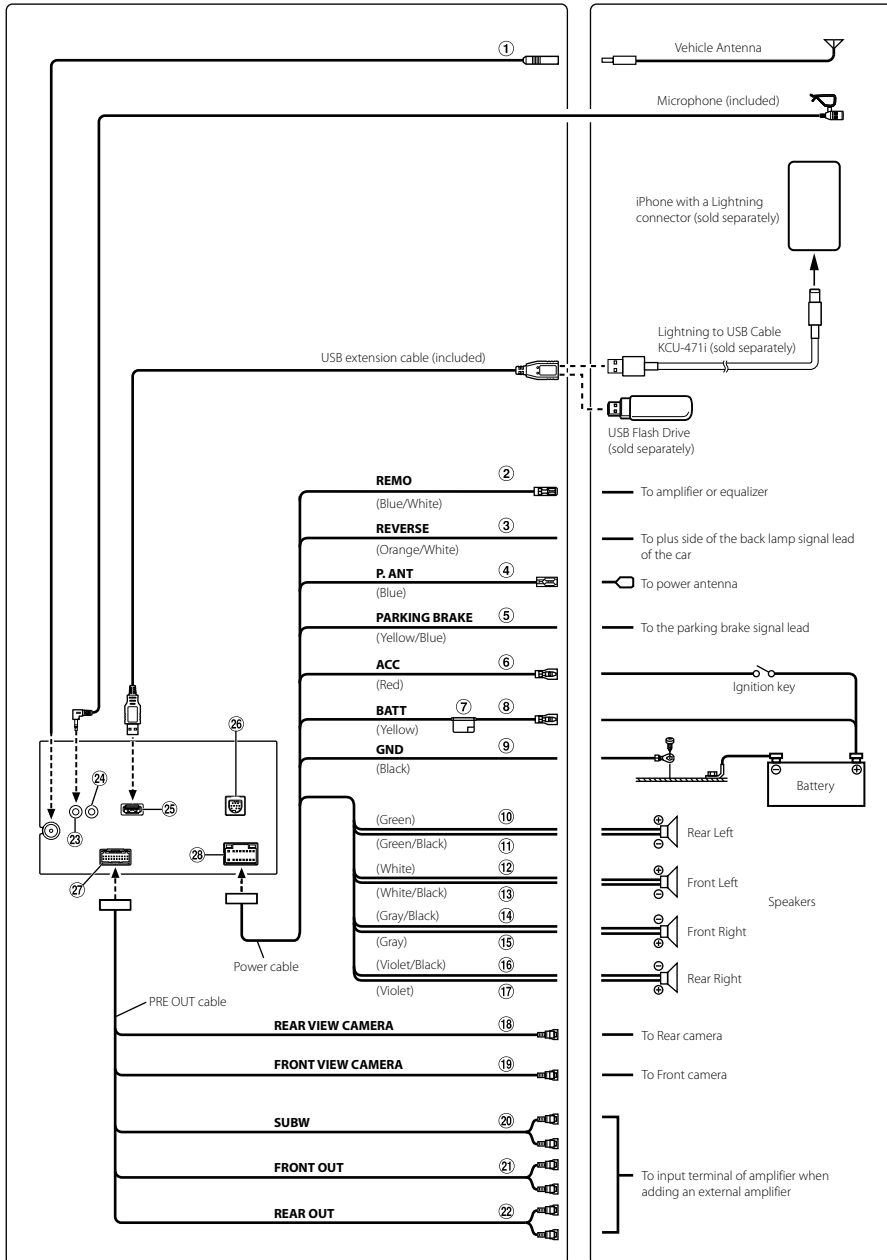

EN

FR

ES

- ① **Radio Antenna Receptacle**
- ② **Remote Turn-On Lead (Blue/White)**
Connect this lead to the remote turn-on lead of your amplifier or signal processor.
- ③ **Reverse Lead (Orange/White)**
- ④ **Power Antenna Lead (Blue)**
Connect this lead to the +B terminal of your power antenna, if applicable.
This lead should be used only for controlling the vehicle's power antenna. Do not use this lead to turn on an amplifier or a signal processor, etc.
- ⑤ **Parking Brake Lead (Yellow/Blue)**
Connect this lead to the power supply side of parking brake switch to transmit the parking brake status signals to the unit.
- ⑥ **Switched Power Lead (Ignition) (Red)**
Connect this lead to an open terminal on the vehicle's fuse box or another unused power source that provides (+) 12V only when the ignition is turned on or in the accessory position.
- ⑦ **Fuse Holder (15A)**
- ⑧ **Battery Lead (Yellow)**
Connect this lead to the positive (+) post of the vehicle's battery.
- ⑨ **Ground Lead (Black)**
Connect this lead to a good chassis ground on the vehicle.
Make sure the connection is made to bare metal and is securely fastened using the sheet metal screw provided.
- ⑩ **Left Rear (+) Speaker Output Lead (Green)**
- ⑪ **Left Rear (-) Speaker Output Lead (Green/Black)**
- ⑫ **Left Front (+) Speaker Output Lead (White)**
- ⑬ **Left Front (-) Speaker Output Lead (White/Black)**
- ⑭ **Right Front (-) Speaker Output Lead (Gray/Black)**
- ⑮ **Right Front (+) Speaker Output Lead (Gray)**
- ⑯ **Right Rear (-) Speaker Output Lead (Violet/Black)**
- ⑰ **Right Rear (+) Speaker Output Lead (Violet)**
- ⑱ **REAR CAMERA Input RCA Connector**
Use when connecting a rear camera with RCA Output Connector.
- ⑲ **FRONT CAMERA Input RCA Connector**
Use when connecting a front camera with RCA Output Connector.
- ⑳ **Subwoofer RCA Connectors**
RED is right and WHITE is left.
- ㉑ **Front Output RCA Connectors**
Can be used as Front Output RCA Connectors. RED is right and WHITE is left.
- ㉒ **Rear Output RCA Connectors**
Can be used as Rear Output RCA Connectors. RED is right and WHITE is left.
- ㉓ **MIC Input Connector**
To Microphone (included)
- ㉔ **Steering Remote Control Interface Connector**
To steering remote control interface.
For details about connections, consult your nearest Alpine dealer.
- ㉕ **USB Connector**
To USB flash drive, iPhone or Android smartphone.
- ㉖ **SiriusXM Tuner Input Connector**
To SiriusXM Tuner (sold separately).
For more information on how to install the SiriusXM Connect Vehicle tuner, consult the installation guide included with the tuner.
- ㉗ **CAMERA/PRE OUT Connector**
- ㉘ **Power Supply Connector**

Spe

MONITOR

Screen Size
LCD Type
Operation
Number of

Effective N

Illumination

FM TUNING

Tuning Range
Mono Usable
50 dB Quiet
Alternate C
Signal-to-N
Stereo Separ
Capture Ra

AM TUNING

Tuning Range
Usable Sen

USB SEC

USB require
Max. Power
USB Class

File System
Number of
Frequency
Total Harm
Dynamic R
Signal-to-N
Channel Se

*1 Frequen
softwar

Specifications

MONITOR SECTION

Screen Size	7"
LCD Type	Transparent type TN LCD
Operation System	TFT active matrix
Number of Picture Elements	1,152,000 pcs. (800 × 480 × 3 (RGB))
Effective Number of Picture Elements	99% or more
Illumination System	LED

FM TUNER SECTION

Tuning Range	87.7 – 107.9 MHz
Mono Usable Sensitivity	9.3 dBf (0.8 μV/75 ohms)
50 dB Quieting Sensitivity	13.5 dBf (1.3 μV/75 ohms)
Alternate Channel Selectivity	80 dB
Signal-to-Noise Ratio	65 dB
Stereo Separation	35 dB
Capture Ratio	2.0 dB

AM TUNER SECTION

Tuning Range	530 – 1,710 kHz
Usable Sensitivity	25.1 μV/28 dBf

USB SECTION

USB requirements	USB 2.0
Max. Power Consumption	1,000 mA (CDP Support)
USB Class	USB (Play From Device)/ USB (Mass Storage Class)
File System	FAT16/32
Number of Channels	2-Channels (Stereo)
Frequency Response*1	5 – 20,000 Hz (±1 dB)
Total Harmonic Distortion	0.008% (at 1 kHz)
Dynamic Range	95 dB (at 1 kHz)
Signal-to-Noise Ratio	100 dB
Channel Separation	85 dB (at 1 kHz)

*1 Frequency response may differ depending on the encoder software/bit rate.

Bluetooth SECTION

Bluetooth Specification Profile	Bluetooth (BDR/EDR) HFP (Hands-Free Profile) PBAP (Phone Book Access Profile) A2DP (Advanced Audio Distribution Profile) AVRCP (Audio/Video Remote Control Profile)
---------------------------------	---

GENERAL

Power Requirement	12 V DC (11–16 V allowable)
Operating temperature	-4°F to +140°F (-20°C to +60°C)
Power Output	16 W RMS × 4 *2

*2 Primary amplifier ratings per CEA-2006 Standard

- Power output: measured at 4 Ohms and ≤ 1% THD+N
- S/N: 80 dBA (reference: 1 W into 4 Ohms)

Weight	0.92 kg (2 lbs.)
Audio output level	
Preout (Front, Rear):	4V/10k ohms (max.)
Preout (Subwoofer):	4V/10k ohms (max.)

CHASSIS SIZE

Width	178 mm (7")
Height	100 mm (4")
Depth	60 mm (2-6/16")

- Due to continuous product improvement, specifications and design are subject to change without notice.
- The LCD panel is manufactured using an extremely high precision manufacturing technology. Its effective pixel ratio is over 99.99%. This means that there is a possibility that 0.01% of the pixels could be either always ON or OFF.

EN

FR

ES

- Windows Media and the Windows logo are trademarks, or registered trademarks of Microsoft Corporation in the United States and/or other countries.
- Apple, iPhone, and Siri are trademarks of Apple Inc., registered in the U.S. and other countries. Apple CarPlay is a trademark of Apple Inc.
- Use of the Made for Apple and Works with Apple badges means that an accessory has been designed to connect specifically to the Apple product(s) identified in the Made for Apple badge and to work specifically with the technology identified in the Works with Apple badge, and has been certified by the developer to meet Apple performance standards. Apple is not responsible for the operation of this device or its compliance with safety and regulatory standards.
- Please note that the use of this accessory with an Apple product may affect wireless performance.
- Use of the Apple CarPlay logo means that a vehicle user interface meets Apple performance standards. Apple is not responsible for the operation of this vehicle or its compliance with safety and regulatory standards. Please note that the use of this product with iPhone may affect wireless performance.
- Sirius, XM and all related marks and logos are trademarks of Sirius XM Radio Inc. All rights reserved.
- Google, Android, Android Auto, Google Play and other marks are trademarks of Google LLC.
- The Bluetooth® word mark and logos are registered trademarks owned by the Bluetooth SIG, Inc. and any use of such marks by Alpine Electronics, Inc. is under license.
- MPEG Layer-3 audio coding technology licensed from Fraunhofer IIS and Thomson. Supply of this product only conveys a license for private, non-commercial use and does not convey a license nor imply any right to use this product in any commercial (i.e. revenue-generation) real time broadcasting (terrestrial, satellite, cable and/or any other media), broadcasting/streaming via internet, intranets and/or other networks or in other electronic content distribution systems, such as pay-audio or audio-on-demand applications. An independent license for such use is required. For details, please visit <http://www.mp3licensing.com>

Table des matières

AVERTISSEMENT	2
ATTENTION	3
Mise en route	4
Fonctionnement d'Apple CarPlay (en option)	6
Android Auto™ (en option)	6
Fonctionnement de Radio	7
Utilisation d'un périphérique de mémoire flash USB (en option)	7
Utilisation de la radio par satellite SiriusXM (en option)	8
Mode iPod sur l'iPhone (en option)	9
Utilisation de la fonction Téléphone mains libres	10
Installation	11
Raccordements	13
Spécifications	15

EN

FR

ES

IMPORTANT

Notez le numéro de série inscrit sur votre appareil dans l'espace ci-dessous prévu à cet effet et conservez-le pour toute référence ultérieure.

NUMÉRO DE SÉRIE : _____

DATE D'INSTALLATION : _____

TECHNICIEN D'INSTALLATION : _____

LIEU D'ACHAT : _____

Pour plus d'informations sur l'ensemble des fonctions, reportez-vous au mode d'emploi publié sur notre site Web : <http://www.alpine-usa.com>.
Si nécessaire, un revendeur ALPINE peut facilement vous fournir un exemplaire du mode d'emploi publié sur le site Web.

AVERTISSEMENT



AVERTISSEMENT

Ce symbole désigne des instructions importantes. Le non-respect de ces instructions peut entraîner de graves blessures, voire la mort.

INSTALLER L'APPAREIL CORRECTEMENT DE FACON A CE QUE LE CONDUCTEUR NE PUISSE PAS REGARDER LA TV/VIDEO TANT QUE LA VOITURE N'EST PAS A L'ARRET ET LE FREIN A MAIN ACTIONNE.

Il est dangereux de regarder la télévision/ vidéo tout en conduisant un véhicule. Si le produit n'est pas correctement installé, le conducteur sera en mesure de regarder la télévision/vidéo pendant la conduite du véhicule, ce qui risque de le distraire et de causer un accident. Le conducteur ainsi que d'autres personnes risquent d'être blessées.

NE PAS REGARDER DE VIDEO PENDANT LA CONDUITE.

Le visionnage d'un enregistrement vidéo peut distraire le conducteur de la conduite du véhicule et causer un accident.

N'ACTIVER AUCUNE FONCTION SUSCEPTIBLE DE DETOURNER VOTRE ATTENTION DE LA CONDUITE DU VEHICULE.

Les fonctions requérant une attention prolongée ne doivent être exploitées qu'à l'arrêt complet du véhicule. Toujours arrêter le véhicule à un endroit sûr avant d'activer ces fonctions. Il y a risque de provoquer un accident.

GARDER LE VOLUME À FAIBLE NIVEAU DE MANIÈRE À POUVOIR ENTENDRE LES BRUITS EXTÉRIEURS PENDANT LA CONDUITE.

Des niveaux de volume excessifs qui couvrent les sirènes des ambulances ou les signaux routiers (passages à niveau, etc.) peuvent être dangereux et provoquer un accident. UN NIVEAU DE VOLUME TROP ÉLEVÉ À L'INTÉRIEUR DU VÉHICULE PEUT ÉGALEMENT AVOIR DES EFFETS IRRÉVERSIBLES SUR VOTRE AUDITION.

MINIMISER L'AFFICHAGE EN COURS DE CONDUITE.

La visualisation de l'affichage peut distraire le conducteur de la conduite du véhicule et, partant, de provoquer un accident.

NE PAS DESASSEMBLER NI MODIFIER L'APPAREIL.

Il y a risque d'accident, d'incendie ou de choc électrique.

A UTILISER UNIQUEMENT SUR DES VOITURES A MASSE NEGATIVE DE 12 VOLTS.

(Vérifiez auprès de votre concessionnaire si vous n'en êtes pas certain.) Il y a risque d'incendie, etc.

GARDER LES PETITS OBJETS, COMME LES VIS, HORS DE LA PORTÉE DES ENFANTS.

L'ingestion de tels objets peut entraîner de graves blessures. En cas d'ingestion, consulter immédiatement un médecin.

UTILISER DES FUSIBLES DE L'AMPÉRAGE APPROPRIÉ.

Il y a risque d'incendie ou de décharge électrique.

NE PAS OBSTRUER LES SORTIES D'AIR NI LES PANNEAUX DU RADIATEUR.

Une surchauffe interne peut se produire et provoquer un incendie.

UTILISER CET APPAREIL POUR DES APPLICATIONS MOBILES DE 12 V.

Toute utilisation autre que l'application désignée comporte un risque d'incendie, de choc électrique ou de blessure.

EFFECTUER CORRECTEMENT LES CONNEXIONS.

Il y a risque de blessures ou de dommages à l'appareil.

AVANT TOUTE CONNEXION, DEBRANCHER LE CABLE DE LA BORNE NEGATIVE DE LA BATTERIE.

Il y a risque de choc électrique ou de blessure par courts-circuits.

NE PAS COINCER LES CABLES AVEC DES OBJETS VOISINS.

Positionner les câbles conformément au manuel de manière à éviter toute obstruction en cours de conduite. Les câbles qui obstruent ou dépassent à des endroits tels que le volant, le levier de changement de vitesses, la pédale de frein, etc., peuvent s'avérer extrêmement dangereux.

NE PAS DENUDER LES CABLES ELECTRIQUES.

Ne jamais enlever la gaine isolante pour alimenter un autre appareil. Il y a risque de dépassement de la capacité de courant et, partant, d'incendie ou de choc électrique.

NE PAS ENDOMMAGER DE CONDUITES NI DE CABLES LORS DU FORAGE DES TROUS.

Lors du forage de trous dans le châssis en vue de l'installation, veiller à ne pas entrer en contact, endommager ni obstruer de conduites, de tuyaux à carburant ou de fils électriques. Le non-respect de cette précaution peut entraîner un incendie.

NE PAS UTILISER DES ECROUS NI DES BOULONS DU CIRCUIT DE FREINAGE OU DE DIRECTION POUR LES CONNEXIONS DE MASSE.

Les boulons et les écrous utilisés pour les circuits de freinage et de direction (ou de tout autre système de sécurité) ou les réservoirs ne peuvent JAMAIS être utilisés pour l'installation ou la liaison à la masse. L'utilisation de ces organes peut désactiver le système de contrôle du véhicule et causer un incendie, etc.

NE PAS INSTALLER A DES ENDROITS SUSCEPTIBLES D'ENTRAVER LA CONDUITE DU VEHICULE, COMME LE VOLANT OU LE LEVIER DE VITESSES.

La vue vers l'avant pourrait être obstruée ou les mouvements gênés, etc., et provoquer un accident grave.



Ce symbole
Le non-
des ble

INTERRO
Le non-resp
endommag
Alpine agr
réparation.

FAIRE INST
EXPERTS.
Le câblage
techniques
l'installation

UTILISER R
CORRECT
Utiliser unie
composants
internes à ce
correctemen
provoquer d

FAIRE CHE
COINCER
Faire chemi
d'un siège)
et d'endomm
utiliser un p
du câble ne

NE PAS IN
POUSSIER
Eviter d'inst
à de la pous
l'intérieur d



ATTENTION

Ce symbole désigne des instructions importantes. Le non-respect de ces instructions peut entraîner des blessures ou des dommages matériels.

INTERROMPRE TOUTE UTILISATION EN CAS DE PROBLEME.

Le non-respect de cette précaution peut entraîner des blessures ou endommager l'appareil. Retourner l'appareil auprès du distributeur Alpine agréé ou un centre de service après-vente Alpine en vue de la réparation.

FAIRE INSTALLER LE CABLAGE ET L'APPAREIL PAR DES EXPERTS.

Le câblage et l'installation de cet appareil requiert des compétences techniques et de l'expérience. Pour garantir la sécurité, faire procéder à l'installation de cet appareil par le distributeur qui vous l'a vendu.

UTILISER LES ACCESSOIRES SPECIFIES ET LES INSTALLER CORRECTEMENT.

Utiliser uniquement les accessoires spécifiés. L'utilisation d'autres composants que les composants spécifiés peut causer des dommages internes à cet appareil ou son installation risque de ne pas être effectuée correctement. Les pièces utilisées risquent de se desserrer et de provoquer des dommages ou une défaillance de l'appareil.

FAIRE CHEMINER LE CABLAGE DE MANIERE A NE PAS LE COINCER CONTRE UNE ARETE METALLIQUE.

Faire cheminer les câbles à l'écart des pièces mobiles (comme les rails d'un siège) et des arêtes acérées ou pointues. Cela évitera ainsi de coincer et d'endommager les câbles. Si un câble passe dans un orifice métallique, utiliser un passe-cloison en caoutchouc pour éviter que la gaine isolante du câble ne soit endommagée par le rebord métallique de l'orifice.

NE PAS INSTALLER A DES ENDROITS TRES HUMIDES OU POUSSIEREUX.

Eviter d'installer l'appareil à des endroits soumis à une forte humidité ou à de la poussière en excès. La pénétration d'humidité ou de poussière à l'intérieur de cet appareil risque de provoquer une défaillance.

EN

FR





ES

Mise en route

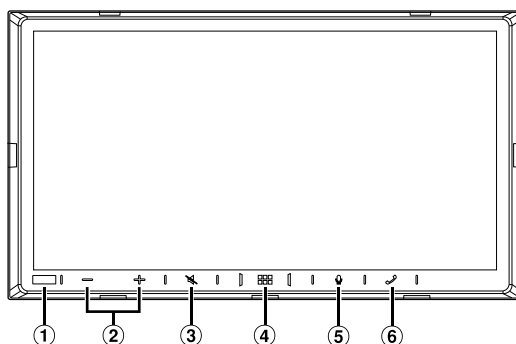
Position des commandes

L'apparence de l'écran utilisé dans le Guide de référence rapide peut différer de l'écran actuel.



- | | |
|---|---|
| <p>① Capteur de variateur d'éclairage
Capte la luminosité de l'intérieur du véhicule.</p> <p>② Bouton - / + (BAS/HAUT)
Appuyez sur ce bouton pour régler le volume.</p> <p>③ Bouton  (SOURDINE)
Appuyez sur ce bouton pour activer/désactiver le mode sourdine.</p> <p>④ Bouton  (ACCUEIL)/(mise hors tension)
Ce bouton permet d'activer l'écran ACCUEIL.
Appuyez dessus pendant au moins 2 secondes pour mettre l'appareil hors tension.</p> | <p>⑤ Bouton 
Selon le smartphone connecté, appuyez pour ACTIVER la fonction Siri ou le mode reconnaissance vocale.</p> <p>⑥ Bouton  (Téléphone)
Lorsqu'aucun téléphone mains libres n'est connecté :
L'écran de configuration de la fonction Bluetooth s'affiche.
Lorsqu'un téléphone mains libres est connecté :
L'écran de saisie du numéro de téléphone (Clavier) est activé.
Appuyez dessus pendant au moins 2 secondes pour rappeler le numéro entrant le plus récent.
Au cours d'un appel entrant :
l'appel téléphonique démarre.
Au cours d'un appel :
L'appel se termine.</p> |
|---|---|

Mise sous (On) ou hors tension (Off)

1 Placez la clé de contact en position ACC ou ON.

Le système est mis sous tension.

2 Appuyez sur le bouton (ACCUEIL) pendant au moins 2 secondes pour mettre l'appareil hors tension.

- La première fois que vous utilisez le système, le menu de sélection de la langue s'affiche. Sélectionnez la langue de votre choix, puis appuyez sur [OK].

À propos de l'écran ACCUEIL

Sélectionnez un widget sur l'écran ACCUEIL pour effectuer divers réglages et opérations de la fonction.

1 Appuyez sur le bouton (ACCUEIL).

L'écran de ACCUEIL s'affiche.

■ Exemple d'écran ACCUEIL

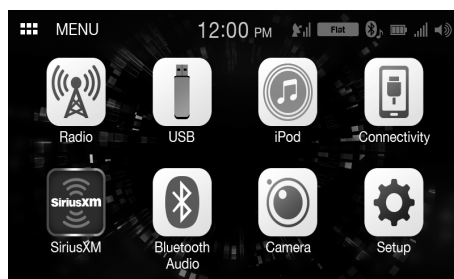

Radio	L'écran principal Radio s'affiche.
USB	Vous pouvez lire les fichiers musicaux (MP3/WMA/AAC/FLAC/WAV), les fichiers vidéo (MP4/AVI/WMV/MOV) et les fichiers image (JPG/PNG/BMP) enregistrés dans un périphérique de mémoire flash USB. <ul style="list-style-type: none"> • Si aucun périphérique de mémoire flash USB n'est connecté, ce widget n'est pas disponible.
iPod	L'écran principal iPod s'affiche. <ul style="list-style-type: none"> • Si aucun iPhone n'est connecté, ce widget n'est pas disponible.
Connectivité (Apple CarPlay)/ (Android Auto)	Vous pouvez utiliser Apple CarPlay ou Android Auto. <ul style="list-style-type: none"> • Si aucun iPhone 5s ou un modèle plus récent compatible avec la fonction Apple CarPlay ou aucun smartphone installé avec l'application Android Auto n'est connecté, ce widget n'est pas disponible. • Lorsque Apple CarPlay ou Android Auto est disponible, le widget est remplacé par [Apple CarPlay] / [Android Auto].
SiriusXM	L'écran principal SiriusXM s'affiche. <ul style="list-style-type: none"> • Si aucun tuner SiriusXM (en option) n'est connecté, ce widget n'est pas disponible.
Bluetooth Audio	L'écran principal Bluetooth s'affiche.
Caméra	Les images de la caméra s'affichent.
Réglages	L'écran Réglages s'affiche.

EN

FR

ES

ACTIVER
cale.

connecté :
oth

é :
avier) est

es pour

Fonctionnement d'Apple CarPlay (en option)

Apple CarPlay vous permet d'utiliser intelligemment votre iPhone dans votre véhicule, en toute sécurité. Apple CarPlay prend en charge toutes les fonctionnalités de votre iPhone que vous souhaitez utiliser en conduisant et vous y donne accès directement sur l'appareil. Vous pouvez obtenir des itinéraires, passer des appels, envoyer et recevoir des messages, et écouter de la musique, tout en restant concentré sur la route. Il suffit que vous raccordiez votre iPhone à l'appareil.

1 Appuyez sur le bouton (ACCUEIL).

L'écran de ACCUEIL s'affiche.

2 Appuyez sur [Apple CarPlay].

L'écran Apple CarPlay s'affiche.

- Reportez-vous à la section « Apple CarPlay » du Mode d'emploi pour en savoir plus sur le mode d'utilisation de Apple CarPlay.

Android Auto™ (en option)

Android Auto est conçu pour faciliter l'utilisation des applications de votre téléphone lorsque vous êtes sur la route. Naviguez avec Google Maps, écoutez des listes de lecture ou des podcasts à partir de vos applications préférées, envoyez des messages via la voix, et bien plus encore.

Téléchargez l'application Android Auto depuis Google Play store avant de poursuivre.

1 Appuyez sur le bouton (ACCUEIL).

L'écran de ACCUEIL s'affiche.

2 Appuyez sur [Android Auto].

L'écran Android Auto s'affiche.

- Reportez-vous à la section « Android Auto » du Mode d'emploi pour en savoir plus sur le mode d'utilisation de Android Auto.

Fonctionnement de Radio

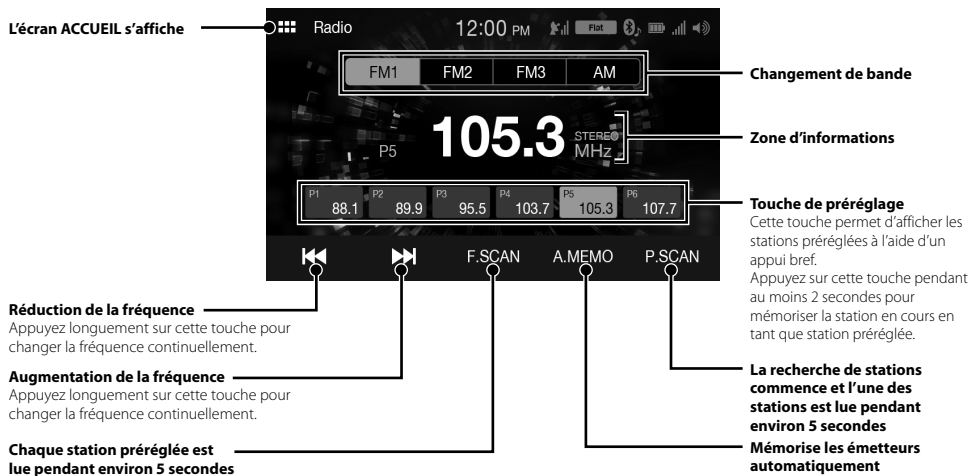

- Les motifs de certaines touches dans le Guide de référence rapide peuvent différer de l'écran actuel.

Utilisation d'un périphérique de mémoire flash USB (en option)

Vous pouvez lire les fichiers musicaux (MP3/WMA/AAC/FLAC/WAV) et les fichiers vidéo (MP4/AVI/WMV/MOV) stockés sur un périphérique de mémoire flash USB sur le lecteur interne du système.

Exemple d'écran principal USB Audio

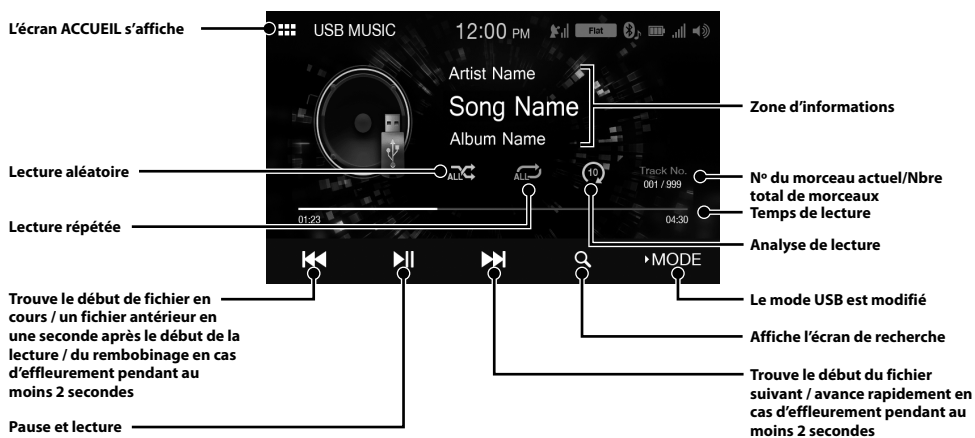

- Les motifs de certaines touches dans le Guide de référence rapide peuvent différer de l'écran actuel.

Utilisation de la radio par satellite SiriusXM (en option)

Lorsqu'un tuner SiriusXM optionnel est raccordé à cet appareil, les opérations suivantes sont possibles.

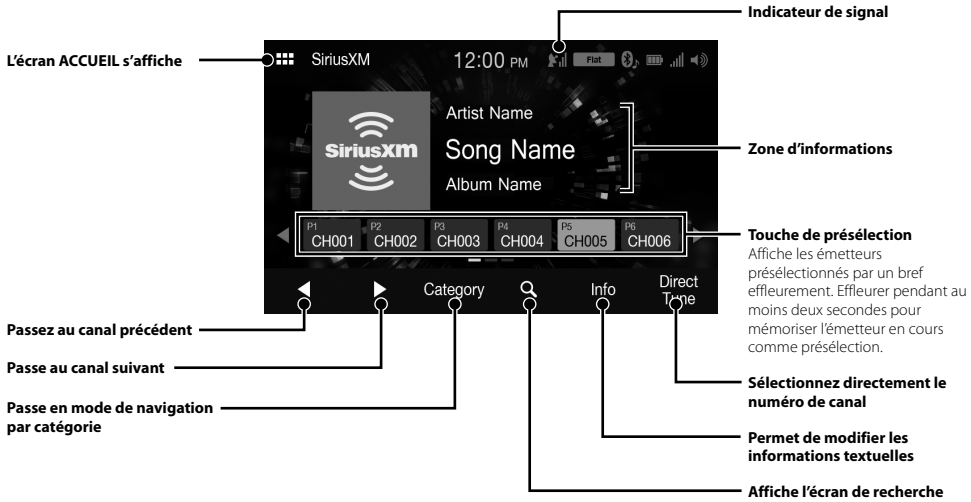

- Les motifs de certaines touches dans le Guide de référence rapide peuvent différer de l'écran actuel.

Mode iPod sur l'iPhone (en option)

Un câble Lightning vers USB vendu séparément (KCU-471i) est requis selon le type d'iPhone.

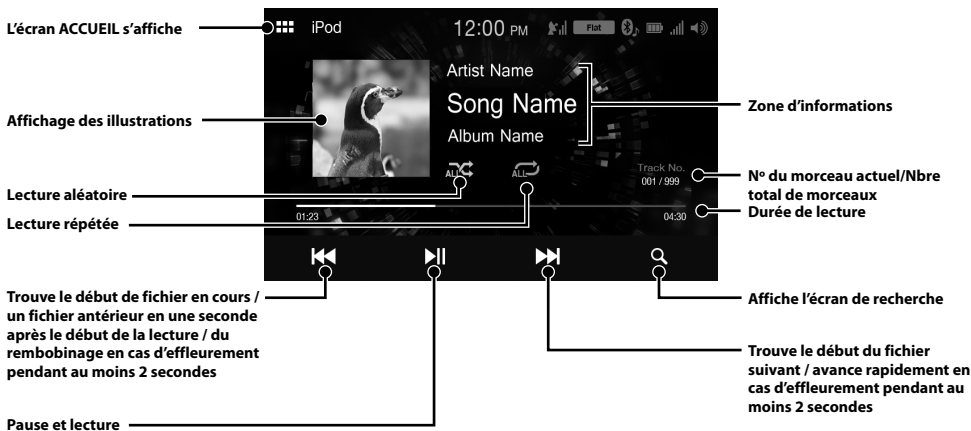

EN

FR

ES

- Cet appareil prend uniquement en charge l'iPhone (iPhone 5s ou modèle plus récent). Pour utiliser uniquement la fonction de lecture audio, réglez « Apple CarPlay » sur « Désactivé » avant de connecter votre iPhone.
- Les motifs de certaines touches dans le Guide de référence rapide peuvent différer de l'écran actuel.

Recherche d'un fichier audio

Par exemple : Recherche par nom d'artiste

1 Appuyez sur [Q (Recherche)] pendant la lecture.

2 Appuyez sur [Artistes].

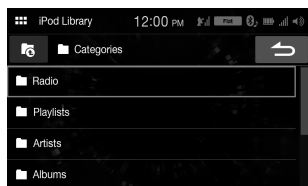

3 Appuyez sur le nom de l'artiste choisi.

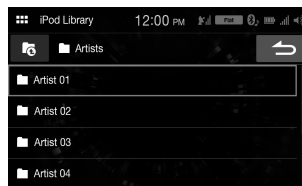

4 Appuyez sur le nom de l'album choisi.

5 Appuyez sur le nom du morceau choisi.

La lecture du morceau sélectionné commence.

Utilisation de la fonction Téléphone mains libres

L'appareil peut se connecter à deux téléphones mains libres.

Comment raccorder l'appareil à un périphérique compatible Bluetooth (jumelage)

Pour afficher l'écran du ACCUEIL Réglages :

1. Garez votre véhicule et assurez-vous qu'il est complètement à l'arrêt. Actionnez le frein à main.
2. Relâchez le frein à main. (Pour des raisons de sécurité, relâchez le frein à main en appuyant sur la pédale de frein).
3. Actionnez de nouveau le frein à main.
- Pour les véhicules à boîte de vitesses automatique, placez le levier de vitesses sur la position de point mort.

1 Appuyez sur la touche [Réglages] sur l'écran ACCUEIL.

2 Appuyez sur la touche [Bluetooth].

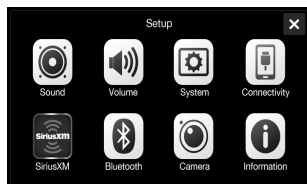

3 Appuyez sur [Recherche] pour rechercher un nouveau périphérique.

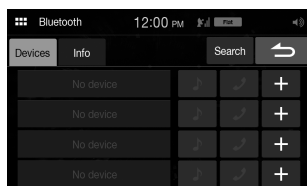

4 Appuyez sur le périphérique de la liste que vous souhaitez connecter.

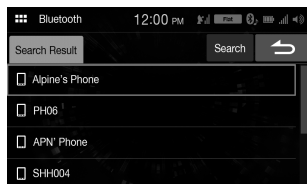

5 L'enregistrement du périphérique est terminé.

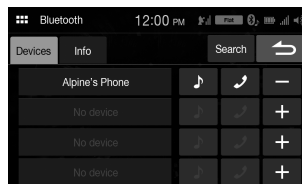

- Vous pouvez enregistrer jusqu'à 4 téléphones portables compatibles Bluetooth.
- Le processus d'enregistrement Bluetooth diffère selon la version du périphérique et de la fonction SSP (jumelage simple et sécurisé). Si un mot de passe à 4 ou 6 caractères s'affiche sur cet appareil, saisissez-le à l'aide du périphérique compatible Bluetooth. Si un mot de passe à 6 caractères s'affiche sur cet appareil, vérifiez que le même mot de passe s'affiche sur le périphérique compatible Bluetooth et appuyez sur « Yes ».

Prendre un appel

1 Un appel entrant déclenche la sonnerie, puis s'affiche sur le moniteur.

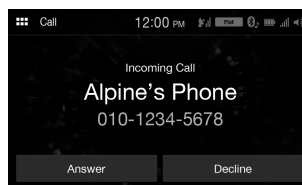

2 Appuyez sur la touche [Répondre].

L'appel démarre.

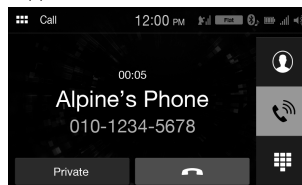

Raccrocher le téléphone

1 Appuyez sur la touche [] (Terminer appel).

L'appel se termine.

Installation

Remarque relative à l'installation

- Installez à un angle compris entre 30° et l'horizontale. Remarquez que l'installation à un angle non compris dans cette gamme aboutira à une perte de performance et éventuellement des dommages.

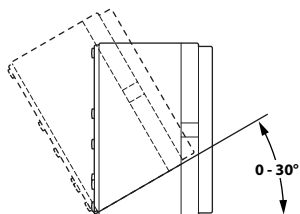

- N'obstruez pas le ventilateur ou le dissipateur thermique de l'appareil, car cela empêcherait l'air de circuler. En cas d'obstruction, de la chaleur s'accumule à l'intérieur de l'appareil et peut provoquer un incendie.

Dissipateur thermique

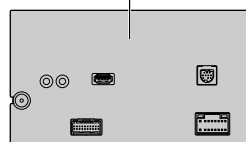

Vue arrière de l'appareil

Montage du microphone

Pour une utilisation en toute sécurité, vérifiez ce qui suit :

- La position est stable et rigide.
- La vision et les opérations du conducteur ne sont pas gênées.
- Le microphone est positionné pour capter facilement la voix du conducteur (ex. : sur le pare-soleil).

Lorsque vous parlez dans le microphone, vous ne devriez pas avoir à changer votre posture de conduite. Cela peut causer une distraction, vous divertir d'une conduite en toute sécurité de votre véhicule. Considérez avec soin l'orientation et la distance du microphone lors du montage. Vérifiez que la voix du conducteur peut facilement être captée à l'emplacement choisi.

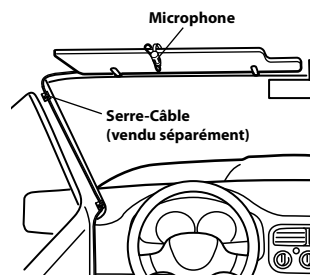

Installation de l'appareil

- 1 Montez le support de montage d'origine sur l'appareil en utilisant les vis fournies.**

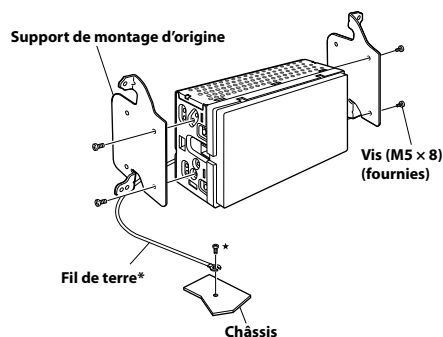

- 2 Raccordez tous les autres fils de l'appareil selon les indications de la section « Raccordements » (page 13).**

- 3 Montage de l'appareil dans un véhicule.**

- * Pour raccorder solidement le fil de terre, utilisez une vis déjà installée sur une partie métallique du véhicule (désignée par le symbole ★) ou un élément métallique propre fixé au châssis du véhicule.
- Fixez les câbles avec précaution. Ne les endommagez pas en les rentrant dans des pièces mobiles comme un rail de siège, ou en les plaçant sur des arêtes acérées ou pointues.

EN

FR

ES

Schéma de raccordement de l'interrupteur SPST (vendu séparément)

(Si l'alimentation ACC n'est pas disponible)

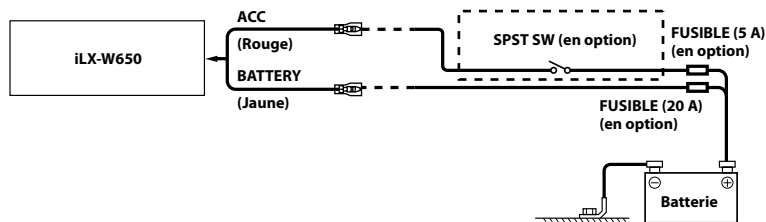

- Si votre véhicule est dépourvu d'alimentation ACC, installez un interrupteur SPST (Single-Pole, Single-Throw) (vendu séparément) et un fusible (vendu séparément).
- Le schéma et l'ampérage des fusibles indiqués ci-dessus s'appliquent lorsque l'iLX-W650 est utilisé seul.
- Si le fil de l'alimentation commutée (allumage) de l'iLX-W650 est directement raccordé à la borne positive (+) de la batterie du véhicule, l'iLX-W650 véhicule un certain courant (plusieurs centaines de milliampères) même lorsqu'il est hors tension, ce qui risque de décharger la batterie.

Raccordements

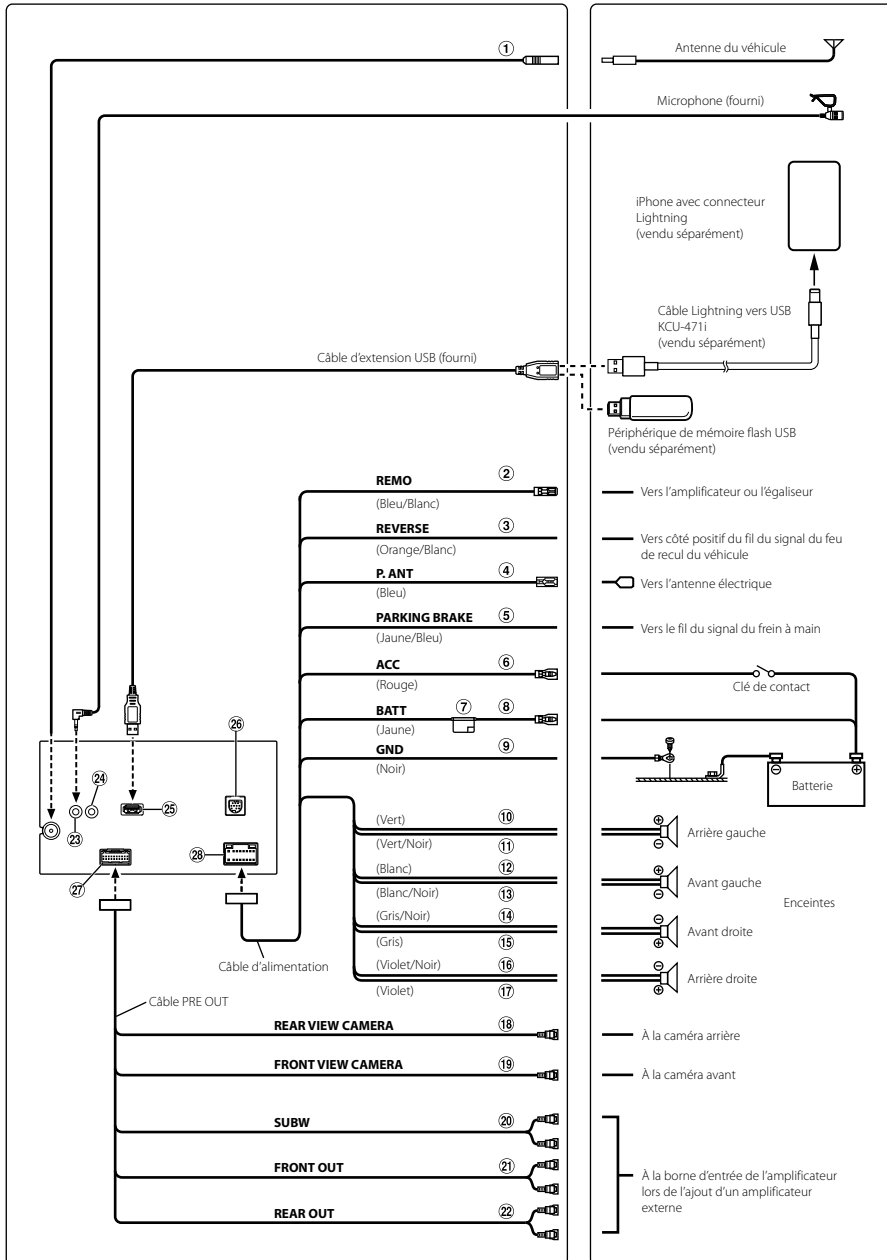

EN

FR

ES

- ① **Boîtier de l'antenne radio**
- ② **Fil de mise sous tension à distance (Bleu/Blanc)**
Raccordez ce fil au fil de mise sous tension à distance de l'amplificateur ou du processeur de signaux.
- ③ **Fil de recul (Orange/Blanc)**
- ④ **Fil d'antenne à commande électrique (Bleu)**
Raccordez ce fil à la borne +B de votre antenne à commande électrique, le cas échéant.
Ce fil doit uniquement être utilisé pour commander l'antenne électrique du véhicule. N'utilisez pas ce fil pour mettre sous tension un amplificateur ou un processeur de signaux, etc.
- ⑤ **Fil du frein à main (Jaune/Bleu)**
Raccordez ce fil au côté de l'alimentation de l'interrupteur du frein à main pour transmettre les signaux d'état du frein à main à l'appareil.
- ⑥ **Fil d'alimentation commutée (allumage) (Rouge)**
Raccordez ce fil à une borne ouverte du boîtier de fusibles du véhicule ou à une autre source d'alimentation inutilisée qui fournit une tension positive (+) de 12 V uniquement lorsque la clé de contact est enclenchée ou sur la position accessoire.
- ⑦ **Porte-fusibles (15 A)**
- ⑧ **Fil de la batterie (Jaune)**
Raccordez ce fil à la borne positive (+) de la batterie du véhicule.
- ⑨ **Fil de terre (Noir)**
Raccordez ce fil à une masse correcte du châssis du véhicule.
Veillez à effectuer la connexion sur du métal nu et fixez-la fermement à l'aide de la vis à tôle fournie.
- ⑩ **Fil de sortie de l'enceinte arrière gauche (+) (Vert)**
- ⑪ **Fil de sortie de l'enceinte arrière gauche (-) (Vert/Noir)**
- ⑫ **Fil de sortie de l'enceinte avant gauche (+) (Blanc)**
- ⑬ **Fil de sortie de l'enceinte avant gauche (-) (Blanc/Noir)**
- ⑭ **Fil de sortie de l'enceinte avant droite (-) (Gris/Noir)**
- ⑮ **Fil de sortie de l'enceinte avant droite (+) (Gris)**
- ⑯ **Fil de sortie de l'enceinte arrière droite (-) (Violet/Noir)**
- ⑰ **Fil de sortie de l'enceinte arrière droite (+) (Violet)**
- ⑱ **Connecteur d'entrée RCA de la CAMÉRA ARRIÈRE**
À utiliser lors du raccordement d'une caméra arrière munie d'un connecteur de sortie RCA.
- ⑲ **Connecteur d'entrée RCA de la CAMÉRA AVANT**
À utiliser lors du raccordement d'une caméra avant munie d'un connecteur de sortie RCA.
- ⑳ **Connecteurs RCA du caisson de graves**
Le connecteur ROUGE correspond à l'enceinte droite et le BLANC à l'enceinte gauche.
- ㉑ **Connecteurs RCA de sortie des enceintes avant**
Ils peuvent être utilisés comme connecteurs RCA de sortie des enceintes avant. Le connecteur ROUGE correspond à l'enceinte droite et le BLANC à l'enceinte gauche.
- ㉒ **Connecteurs RCA de sortie des enceintes arrière**
Ils peuvent être utilisés comme connecteurs RCA de sortie des enceintes arrière. Le connecteur ROUGE correspond à l'enceinte droite et le BLANC à l'enceinte gauche.
- ㉓ **Connecteur d'entrée MIC**
Raccordez-le au microphone (Fournie).
- ㉔ **Connecteur d'interface de la télécommande au volant**
À l'interface de la télécommande au volant.
Pour plus de détails sur les raccordements, adressez-vous à votre revendeur Alpine.
- ㉕ **Connecteur USB**
Raccordez-le à le périphérique de mémoire flash USB, à l'iPhone ou au smartphone Android.
- ㉖ **Connecteur d'entrée du tuner SiriusXM**
Vers le tuner SiriusXM (non fourni).
Pour en savoir plus sur la manière d'installer le syntoniseur SiriusXM Connect pour véhicule, consultez le guide d'installation fourni avec le syntoniseur.
- ㉗ **Connecteur CAMERA/PRE OUT**
- ㉘ **Connecteur d'alimentation**

Spécifications

MONITEUR

Taille de l'écran	7"
Type de LCD	LCD TN de type transparent
Système de fonctionnement	Matrice active TFT
Nombre d'éléments d'image	1 152 000 pièces (800 × 480 × 3 (RGB))
Nombre d'éléments d'image effectifs	99 % ou plus
Système d'éclairage	LED

TUNER FM

Plage de syntonisation	87,7 – 107,9 MHz
Sensibilité utilisable en mode mono	9,3 dBf (0,8 µV/75 ohms)
Seuil de sensibilité à 50 dB	13,5 dBf (1,3 µV/75 ohms)
Sélectivité de canal alternatif	80 dB
Rapport signal sur bruit	65 dB
Séparation Stereo	35 dB
Rapport de captage	2,0 dB

TUNER AM

Plage de syntonisation	530 – 1 710 kHz
Sensibilité utilisable	25,1 µV/28 dBf

USB

Version USB	USB 2.0
Consommation d'énergie max.	1 000 mA (prise en charge CDP)
Classe USB	USB (lecture à partir du dispositif)/ USB (stockage de masse)
Système de fichiers	FAT16/32
Nombre de canaux	2 canaux (stéréo)
Réponse en fréquence*1	5 – 20 000 Hz (±1 dB)
Distorsion harmonique totale	0,008 % (à 1 kHz)
Gamme dynamique	95 dB (à 1 kHz)
Rapport signal sur bruit	100 dB
Séparation des canaux	85 dB (à 1 kHz)

*1 La réponse en fréquence peut différer selon le logiciel d'encodage ou le débit binaire.

Bluetooth

Spécification Bluetooth	Bluetooth V4.2
Puissance de sortie	+4 dBm Ave. (puissance de classe 2)
Profil	HFP (profil mains libres) PBAP (profil d'accès au répertoire) A2DP (profil de distribution audio avancée) AVRCP (profil de télécommande audio/vidéo)

GÉNÉRALITÉS

Alimentation	12 Vc.c. (11 – 16 V autorisés)
Température de fonctionnement	-20° C à +60° C
Puissance de sortie	16 W RMS × 4 *2

*2 Niveaux d'amplificateur primaire conformes à la norme CEA-2006

- Puissance de sortie : mesurée à 4 Ohms et $\leq 1\%$ THD+N
- Rapport signal/bruit : 80 dBA (référence : 1 W en 4 Ohms)

Poids	0,92 kg (2 lbs.)
Niveau de sortie audio	
Présortie (avant, arrière) :	4 V/10k ohms (max.)
Présortie (caisson de graves) :	4 V/10k ohms (max.)

DIMENSIONS DU CHÂSSIS

Largeur	178 mm (7")
Hauteur	100 mm (4")
Profondeur	60 mm (2-6/16")

- En raison des améliorations que nous apportons continuellement à nos produits, les caractéristiques techniques et la conception peuvent être modifiées sans avis préalable.
- L'affichage à cristaux liquides (LCD) a été fabriqué avec des technologies de très haute précision. Sa résolution effective est supérieure à 99,99 %. Il est donc possible que 0,01 % des pixels soit toujours ACTIVÉ ou DÉSACTIVÉ.

EN

FR

ES

- Windows Media et le logo Windows sont des marques de commerce ou des marques déposées de Microsoft Corporation aux États-Unis et/ou dans d'autres pays.
- Apple, iPhone, et Siri sont des marques commerciales d'Apple Inc., déposées aux États-Unis et dans d'autres pays. Apple CarPlay est une marque d'Apple Inc.
- L'utilisation des badges Made for Apple et Works with Apple signifie qu'un accessoire a été conçu pour se connecter spécifiquement aux produits Apple identifiés par le badge Made for Apple et pour fonctionner spécifiquement avec la technologie identifiée par le badge Works with Apple, et a été certifié par le développeur pour répondre aux normes de performance d'Apple. Apple n'est pas responsable du fonctionnement de cet appareil ou de sa conformité aux normes de sécurité et de réglementation.
- Veuillez noter que l'utilisation de cet accessoire avec un produit Apple peut affecter les performances sans fil.
- L'utilisation du logo Apple CarPlay signifie que l'interface utilisateur du véhicule répond aux normes de performances d'Apple. Apple n'est pas responsable du fonctionnement de ce véhicule ni de sa conformité à la législation ou aux normes de sécurité en vigueur. Veuillez noter que l'utilisation de ce produit avec un iPhone peut affecter les performances de communication sans fil.
- Sirius, XM et tous les autres logos et marques connexes sont des marques de commerce de Sirius XM Radio Inc. Tous droits réservés.
- Google, Android, Android Auto, Google Play et les autres marques sont des marques de commerce de Google LLC.
- La marque et les logos Bluetooth® sont des marques déposées qui appartiennent à Bluetooth SIG, Inc., et leur utilisation par Alpine Electronics, Inc., fait l'objet d'une licence.
- Technologie de codage audio MPEG Layer-3 sous licence de Fraunhofer IIS et Thomson. L'acquisition de ce produit ne fournit qu'une seule licence pour un usage privé et ne permet pas à l'utilisateur d'utiliser ce produit à des fins commerciales (par exemple pour générer des recettes), pour une transmission en direct (terrestre, par satellite, par câble et/ou tout autre média), pour une transmission par Internet, intranet et/ou autres réseaux ou avec des systèmes de distribution de contenu électronique (plates-formes payantes ou applications de téléchargements de matériel audio). Une licence indépendante est requise pour ce type d'utilisation. Pour plus d'informations, consultez le site <http://www.mp3licensing.com>

Contenido

ADVERTENCIA.....	2
PRUDENCIA	3
Primeros pasos.....	4
Funcionamiento de Apple CarPlay (opcional).....	6
Android Auto™ (opcional).....	6
Funcionamiento de Radio.....	7
Funcionamiento de unidad flash USB (opcional).....	7
Funcionamiento de la radio vía satélite SiriusXM (opcional).....	8
Modo iPod en iPhone (opcional).....	9
Control del teléfono manos libres.....	10
Instalación	11
Conexiones.....	13
Especificaciones.....	15

EN

FR

ES

IMPORTANTE

Anote el número de serie de la unidad en el espacio proporcionado a continuación y consérvelo como registro permanente.

NÚMERO DE SERIE: _____

FECHA DE INSTALACIÓN: _____

INSTALADOR: _____

LUGAR DE ADQUISICIÓN: _____

Para obtener más información sobre todas las funciones, consulte el manual de operación publicado en nuestro sitio web en <http://www.alpine-usa.com>.

Si es necesario, un distribuidor ALPINE puede ofrecerle una copia impresa del manual de operación disponible en el sitio web.

ADVERTENCIA



ADVERTENCIA

Este símbolo indica que las instrucciones son importantes. De no tenerse en cuenta, podrían ocasionarse heridas graves o la muerte.

INSTALE LA UNIDAD CORRECTAMENTE PARA QUE EL CONDUCTOR NO PUEDA VER EL VIDEO/TELEVISOR A MENOS QUE EL VEHÍCULO SE ENCUENTRE PARADO Y SE HAYA ACCIONADO EL FRENO DE MANO.

Ver el video/televisor mientras se conduce se considera peligroso. Si la unidad no se instala correctamente, el conductor podrá ver el video/televisor y distraerse mientras conduce, incrementando el riesgo de accidente. Esto podría causar heridas graves al conductor y a otras personas.

NO MIRE EL VÍDEO MIENTRAS CONDUCE.

El conductor puede distraer su atención de la carretera mientras mira el video y ocasionar un accidente.

NO REALICE NINGUNA OPERACIÓN QUE PUEDA DISTRAER SU ATENCIÓN Y COMPROMETER LA SEGURIDAD DURANTE LA CONDUCCIÓN DEL VEHÍCULO.

Las operaciones que requieren su atención durante más tiempo sólo deben realizarse después de detener completamente el vehículo. Estacione el vehículo en un lugar seguro antes de realizar dichas operaciones. De lo contrario, podría ocasionar un accidente.

MANTENGA EL VOLUMEN A UN NIVEL QUE NO LE IMPIDA ESCUCHAR LOS SONIDOS DEL EXTERIOR MIENTRAS CONDUCE.

Los niveles de volumen demasiado altos que reducen la percepción de otros sonidos como las sirenas de emergencia o posibles señales acústicas de advertencia en carretera (cruces de trenes, etc.) podrían ser peligrosos y provocar un accidente. LOS NIVELES DE VOLUMEN ALTOS EN EL VEHÍCULO TAMBIÉN PUEDEN DAÑAR EL SISTEMA AUDITIVO DE LOS PASAJEROS.

REDUZCA AL MÁXIMO LA VISUALIZACIÓN DE LA PANTALLA MIENTRAS CONDUCE.

El conductor puede distraer su atención de la carretera mientras mira la pantalla y ocasionar un accidente.

NO DESMONTA NI ALTERA LA UNIDAD.

Si lo hace, podrá ocasionar un accidente, un incendio o una descarga eléctrica.

UTILICE LA UNIDAD SOLAMENTE EN VEHÍCULOS QUE TENGAN 12 VOLTIOS CON NEGATIVO A MASA.

(Consulte a su distribuidor en caso de duda.) De no ser así, podría ocasionar un incendio, etc.

MANTENGA LOS OBJETOS PEQUEÑOS, COMO TORNILLOS, FUERA DEL ALCANCE DE LOS NIÑOS.

La ingestión de estos objetos puede provocar lesiones graves. Si esto ocurre, consulte con un médico inmediatamente.

UTILICE EL AMPERAJE CORRECTO CUANDO CAMBIE FUSIBLES.

De lo contrario, puede producirse un incendio o una descarga eléctrica.

NO OBSTRUYA LOS ORIFICIOS DE VENTILACIÓN O LOS PANELES DEL RADIADOR.

Si los bloquea, el calor podría acumularse en el interior y producir un incendio.

UTILICE ESTE PRODUCTO CON APLICACIONES MÓVILES DE 12 V.

Si se emplea para otra aplicación distinta de la prevista, podría producirse un incendio, una descarga eléctrica u otras lesiones.

REALICE LAS CONEXIONES CORRECTAMENTE.

Una conexión incorrecta puede producir un incendio o dañar el equipo.

ANTES DE EFECTUAR EL CABLEADO, DESCONECTE EL CABLE DEL TERMINAL NEGATIVO DE LA BATERÍA.

De no hacerlo así, podría ocasionar una descarga eléctrica o heridas debido a cortocircuitos eléctricos.

IMPIDA QUE LOS CABLES SE ENREDEN CON LOS OBJETOS SITUADOS ALREDEDOR.

Disponga la instalación eléctrica y los cables conforme a lo descrito en el manual para evitar obstáculos durante la conducción. Los cables que obstaculizan la conducción o que cuelgan de partes del vehículo como el volante de dirección, la palanca de cambios, los pedales de freno, etc., se consideran extremadamente peligrosos.

NO EMPALME CABLES ELÉCTRICOS.

Nunca corte el aislamiento de un cable para suministrar energía a otro equipo. Esto hace que la capacidad portadora del cable se supere y puede ser la causa de incendios o descargas eléctricas.

EVITE DAÑAR LOS TUBOS Y EL CABLEADO CUANDO TALADRE AGUJEROS.

Si taladra agujeros en el chasis durante la instalación, tome las precauciones necesarias para no rozar, dañar u obstruir los tubos, las tuberías de combustible, los depósitos o el cableado eléctrico. De lo contrario, podría provocar un incendio.

NO UTILICE TUERCAS O PERNOS EN EL SISTEMA DE FRENOS O DE DIRECCIÓN PARA REALIZAR LAS CONEXIONES A MASA.

Los pernos o tuercas empleados en los sistemas de freno o de dirección (o en cualquier otro sistema relacionado con la seguridad del vehículo), o los depósitos, NUNCA deben utilizarse para instalaciones de cableado o conexión a masa. Si utiliza tales partes podrá incapacitar el control del vehículo y provocar un incendio, etc.

NO INSTALE EL EQUIPO EN LUGARES QUE PUEDAN INTERFERIR CON LA OPERACIÓN DEL VEHÍCULO, COMO EL VOLANTE DE DIRECCIÓN O LA CAJA DE CAMBIOS DE VELOCIDAD.

Esto podría obstaculizar la visibilidad y dificultar el movimiento, etc. y provocar accidentes graves.



Este sím
importa
ocasion

DEJE DE U
ALGÚN PR
Su uso en es
daños al pro
al Centro de

CONFÍE EL
PROFESIO
El cableado
experiencia
siempre en
para confiar

UTILICE LA
CORRECTA
Asegúrese d
utilización d
el interior d
pueden aflo
averías.

DISPONGA
SE DOBLE
METÁLICO
Aleje los cab
asientos) o
dobles y d
orificio de m
metálico del

NO INSTA
LLENOS D
Evite instala
Si entra pol



PRUDENCIA

Este símbolo indica que las instrucciones son importantes. De no tenerse en cuenta, podría ocasionarse heridas graves o daños materiales.

DEJE DE USAR LA UNIDAD INMEDIATAMENTE SI APARECE ALGÚN PROBLEMA.

Su uso en estas condiciones podría ocasionar lesiones personales o daños al producto. Lleve la unidad a un distribuidor Alpine autorizado o al Centro de servicio Alpine más próximo para repararla.

CONFÍE EL CABLEADO Y LA INSTALACIÓN A PROFESIONALES.

El cableado y la instalación de este equipo requieren una competencia y experiencia técnica confirmada. Para garantizar la seguridad, póngase siempre en contacto con el distribuidor al que ha comprado el equipo para confiarle estas tareas.

UTILICE LOS ACCESORIOS ESPECIFICADOS E INSTÁLELOS CORRECTAMENTE.

Asegúrese de utilizar los accesorios especificados solamente. La utilización de otras piezas no designadas puede ser la causa de daños en el interior de la unidad o de una instalación incorrecta. Las piezas pueden aflojarse, lo que, además de ser peligroso, puede provocar averías.

DISPONGA EL CABLEADO DE FORMA QUE LOS CABLES NO SE DOBLÉN, NO SE CONTRAIGAN NI ROZEN UN BORDE METÁLICO AFILADO.

Aleje los cables y el cableado de piezas móviles (como los raíles de los asientos) o de bordes puntiagudos o afilados. De esta forma evitará dobleces y daños en el cableado. Si los cables se introducen por un orificio de metal, utilice una arandela de goma para evitar que el borde metálico del orificio corte el aislamiento del cable.

NO INSTALE LA UNIDAD EN LUGARES MUY HÚMEDOS O LLENOS DE POLVO.

Evite instalar la unidad en lugares con altos índices de humedad o polvo. Si entra polvo o humedad, el equipo puede averiarse.

EN

FR





ES

Primeros pasos

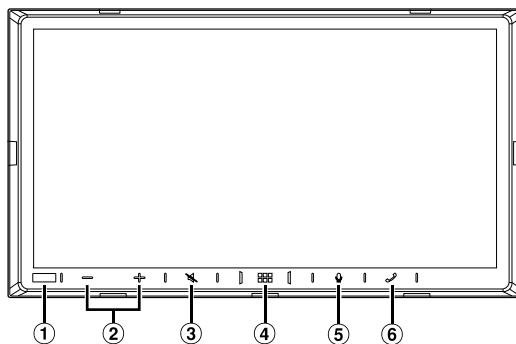
Posición de los controles

El diseño de pantalla utilizado en el Guía de referencia rápida puede diferir del utilizado en la pantalla actual.



- | | |
|---|--|
| <p>① Sensor de atenuación/Sensor Remoto
Detecta el nivel de iluminación del interior del coche.</p> <p>② Botón - / + (BAJAR/SUBIR)
Toque este botón para ajustar el volumen.</p> <p>③ Botón  (MUTE)
Toque este botón para activar/desactivar el modo silenciado.</p> <p>④ Botón  (INICIO)/(Apagado)
Activa la pantalla INICIO.
Toque este botón durante al menos 2 segundos para apagar la unidad.</p> | <p>⑤ Botón 
Dependiendo del smartphone conectado, toque para acceder a la función Siri o al modo de reconocimiento de voz.</p> <p>⑥ Botón  (Teléfono)
Si no hay conectado un teléfono manos libres:
Aparecerá la pantalla de ajustes de Bluetooth.
Si hay conectado un teléfono manos libres:
Se activa la pantalla de introducción de números de teléfono (Teclado).
Toque este botón durante al menos 2 segundos para volver a marcar la llamada entrante más reciente.
Durante una llamada entrante:
Se inicia la llamada de teléfono.
Durante una llamada:
Se da por terminada la llamada.</p> |
|---|--|

Encendido (On) y apagado (Off)

1 Gire la llave de contacto a la posición ACC u ON.

El sistema se enciende.

2 Toque el botón (INICIO) durante al menos 2 segundos para apagar la unidad.

- Cuando se usa el sistema por primera vez, se muestra el menú de selección de idioma. Seleccione el idioma que desee y, a continuación, toque [OK].

Acerca de la pantalla de INICIO

Seleccione un widget en la pantalla de INICIO para realizar distintos ajustes y operaciones de la función.

1 Toque el botón (INICIO).

Aparece la pantalla INICIO.

■ Ejemplo de la pantalla de INICIO

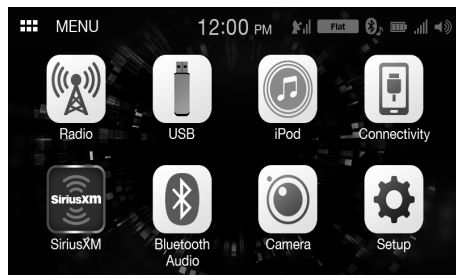

Radio	Muestra la pantalla principal de radio.
USB	Puede reproducir archivos de música (MP3/WMA/AAC/FLAC/WAV), archivos de vídeo (MP4/AVI/WMV/MOV) y archivos de fotografía (JPG/PNG/BMP) almacenados en una unidad flash USB. <ul style="list-style-type: none">• Si no hay conectada una unidad flash USB, este widget no está disponible.
iPod	Muestra la pantalla principal de iPod. <ul style="list-style-type: none">• Si no hay conectado un iPhone, este widget no está disponible.
Conectividad (Apple CarPlay)/ (Android Auto)	Puede usar Apple CarPlay o Android Auto. <ul style="list-style-type: none">• Si no hay conectado un iPhone 5s o posterior compatible con la función Apple CarPlay o un smartphone con la aplicación Android Auto instalada, este widget no está disponible.• Si Apple CarPlay o Android Auto está disponible, el widget cambia a [Apple CarPlay]/[Android Auto].
SiriusXM	Muestra la pantalla principal de SiriusXM. <ul style="list-style-type: none">• Si no hay conectado un sintonizador SiriusXM (opcional), este widget no está disponible.
Bluetooth Audio	Muestra la pantalla principal de audio Bluetooth.
Cámara	Muestra las imágenes de la cámara.
Ajustes	Muestra la pantalla de Ajustes.

EN

FR

ES

Funcionamiento de Apple CarPlay (opcional)

Apple CarPlay es una forma más segura, inteligente de utilizar su iPhone en el coche. Apple CarPlay se ocupa de las cosas que desea hacer con su iPhone mientras conduce y las pone en orden en la unidad. Puede obtener direcciones, realizar llamadas, enviar y recibir mensajes y escuchar música, en conjunto, lo que le permite permanecer centrado al volante. Conecte su iPhone a la unidad y disfrute.

1 Toque el botón (INICIO).

Aparece la pantalla INICIO.

2 Toque [Apple CarPlay].

Aparecerá la pantalla de Apple CarPlay.

- Consulte la sección "Apple CarPlay" en el Manual de operación para obtener información sobre el funcionamiento de Apple CarPlay.

Android Auto™ (opcional)

Android Auto está diseñado para que le resulte más fácil usar aplicaciones del teléfono mientras está en la carretera. Use Google Maps como herramienta de navegación, escuche listas de reproducción o podcasts de sus aplicaciones favoritas o envíe mensajes de voz, entre muchas otras cosas.

Descargue la aplicación Android Auto en la Google Play Store antes de continuar.

1 Toque el botón (INICIO).

Aparece la pantalla INICIO.

2 Toque [Android Auto].

Aparecerá la pantalla de Android Auto.

- Consulte la sección "Android Auto" en el Manual de operación para obtener información sobre el funcionamiento de Android Auto.

Funcionamiento de Radio

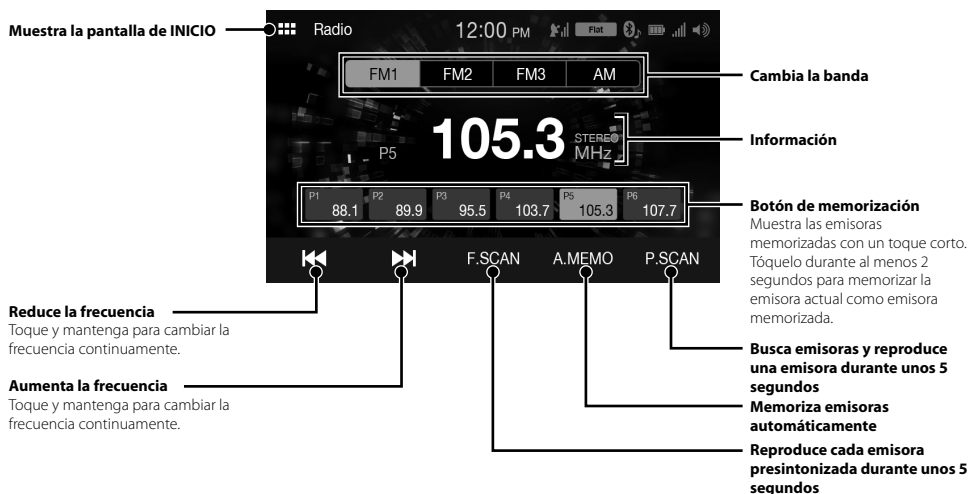

- Las pautas de algunas teclas del Guía de referencia rápida pueden diferir de la pantalla actual.

Funcionamiento de unidad flash USB (opcional)

Puede reproducir archivos de música (MP3/WMA/AAC/FLAC/WAV) y archivos de vídeo (MP4/AVI/WMV/MOV) guardados en una unidad flash USB en el reproductor interno de este sistema.

Ejemplo de la pantalla principal de USB Audio

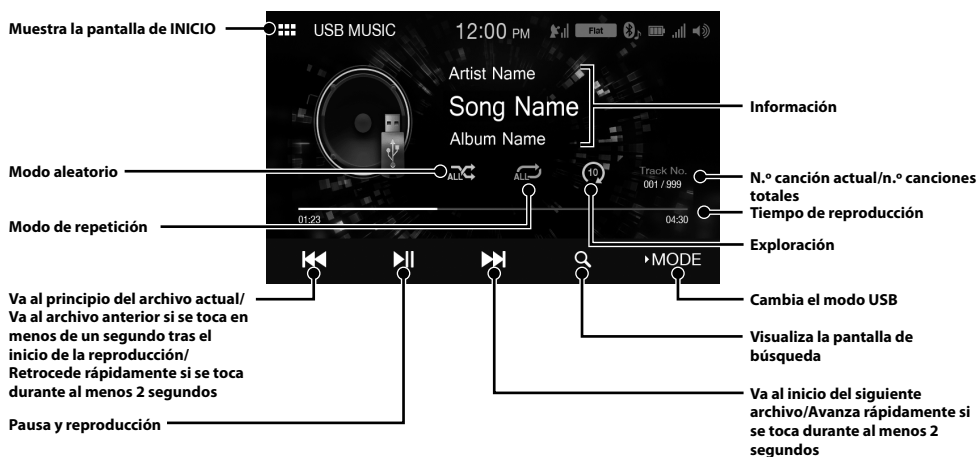

- Las pautas de algunas teclas del Guía de referencia rápida pueden diferir de la pantalla actual.

EN

FR

ES

Funcionamiento de la radio vía satélite SiriusXM (opcional)

Si hay un sintonizador SiriusXM opcional conectado a esta unidad, pueden realizarse las siguientes operaciones.

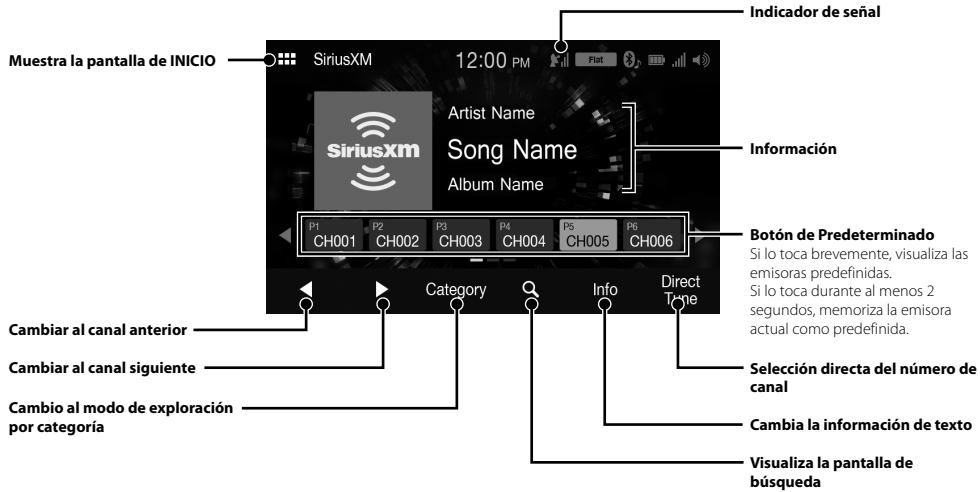

- Las pautas de algunas teclas del Guía de referencia rápida pueden diferir de la pantalla actual.

Modo iPod en iPhone (opcional)

En función del tipo de iPhone es necesario un cable de Lightning a USB (KCU-471i), que se vende por separado.



EN

FR

ES

- Esta unidad solo admite dispositivos iPhone (iPhone 5s o posterior). Si quiere usar solo la reproducción, ajuste la opción "Apple CarPlay" en "Off" antes de conectar el iPhone.
- Las pautas de algunas teclas del Guía de referencia rápida pueden diferir de la pantalla actual.

Búsqueda de un archivo de música

Por ejemplo: Búsqueda por nombre de artista

- Toque [Q (Buscar)] durante la reproducción.**
- Toque [Artistas].**

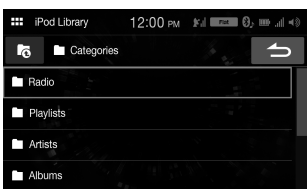

3 Toque el nombre del artista que desee.

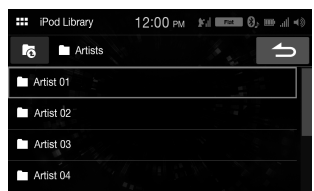

4 Toque el nombre del álbum que desee.

- Toque el nombre de la canción que desee.**
Se reproducirá la canción seleccionada.

Control del teléfono manos libres

La unidad puede conectar con hasta dos teléfonos manos libres.

Cómo conectar un dispositivo compatible con Bluetooth (emparejamiento)

Para mostrar la pantalla del INICIO Ajustes:

1. Detenga por completo el vehículo en un lugar seguro. Eche el freno de mano.
 2. Quite el freno de mano. (Por seguridad, quite el freno de mano mientras pisa el pedal del freno).
 3. Vuelva a echar el freno de mano.
- En el caso de vehículos con transmisión automática, coloque la palanca de transmisión en la posición de parada.

1 Toque [Ajustes] en la pantalla INICIO.

2 Toque [Bluetooth].



3 Toque [Buscar] para buscar un nuevo dispositivo.

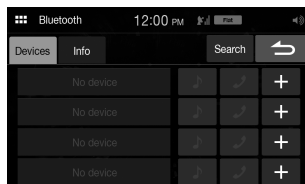

4 Toque el dispositivo de la lista que quiera conectar.

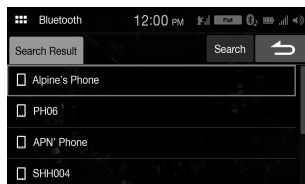

5 Ha finalizado el registro del dispositivo.

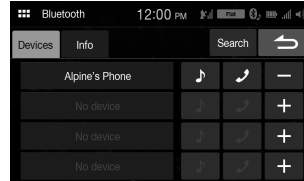

- Es posible registrar hasta 4 teléfonos móviles compatibles con Bluetooth.
- El proceso de registro de Bluetooth varía en función de la versión del dispositivo y la tecnología SSP (Simple Secure Pairing). Si aparece una contraseña de 4 o 6 caracteres en este dispositivo, introduzca la contraseña desde el dispositivo compatible con Bluetooth. Si aparece una contraseña de 6 caracteres en este dispositivo, asegúrese de que se muestra la misma contraseña en el dispositivo compatible con Bluetooth y toque "Yes".

Atender una llamada

1 Una llamada entrante activa el tono y se muestra una pantalla de llamada entrante.

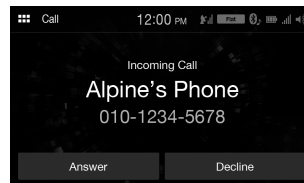

2 Toque [Responder].

La llamada se inicia.

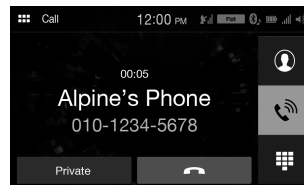

Colgar el teléfono

1 Toque [Colgar].

La llamada finaliza.

Instalación

Nota sobre la instalación

- Instale el equipo en un ángulo que se encuentre entre horizontal y 30°. Tenga en cuenta que si lo instala en un ángulo fuera de este rango podría provocar la pérdida de rendimiento y causar posibles daños.

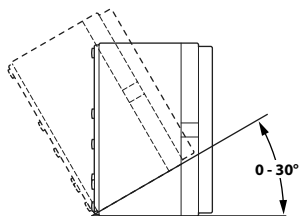

- No bloquee el dissipador de calor de la unidad, ya que impediría la circulación de aire. Si dichos elementos están bloqueados, el calor se acumulará dentro de la unidad y ello puede provocar un incendio.

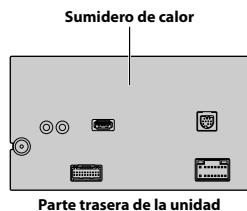

Instalación del micrófono

Para un uso seguro, asegúrese de cumplir con lo siguiente:

- La ubicación debe ser estable y firme.
- La vista del conductor y las operaciones no pueden quedar obstruidas.
- El micrófono debe estar colocado en un lugar que permita capturar fácilmente la voz del conductor (por ejemplo, en la visera).

Cuando hable en el micrófono, no debe de cambiar su postura de conducción. De lo contrario podría distraerle, desviando su atención de la conducción segura de su vehículo. Considere cuidadosamente la dirección y la distancia al instalar el micrófono. Confirme que la voz del conductor sea captada fácilmente en la ubicación seleccionada.

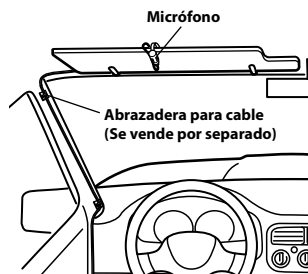

Instalación de la unidad

1 Monte el soporte de montaje original en la unidad usando los tornillos suministrados.

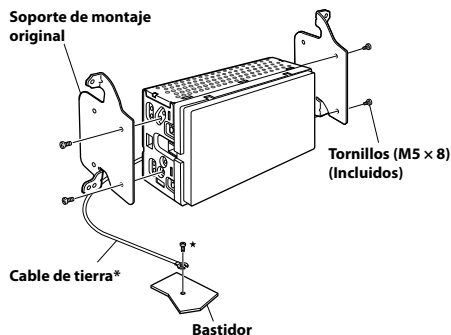

2 Conecte todos los demás cables de la unidad siguiendo las indicaciones de la sección "Conexiones" (página 13).

3 Monte la unidad en un coche.

- * Para garantizar una buena conexión del cable de tierra, utilice un tornillo ya instalado en una parte metálica del vehículo (marca (★)) o un punto metálico desnudo del chasis del vehículo.
- Fije los cables con cuidado. Procure que no sufran daños al ponerlos en contacto con piezas móviles, como las guías de los asientos, u objetos afilados o puntiagudos.

EN

FR

ES

Diagrama de conexión del interruptor SPST (vendido por separado)

(Si la fuente de alimentación de ciclo combinado no está disponible)

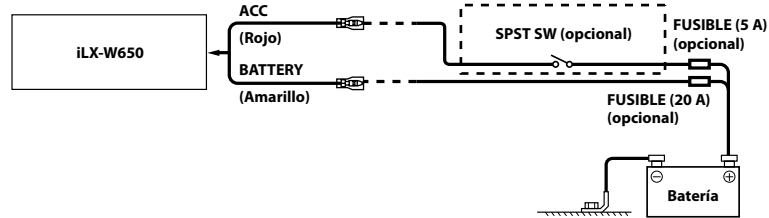

- Si su vehículo no tiene fuente de alimentación de ciclo combinado, agregue un interruptor SPST (Single-Pole, Single-Throw) (vendido por separado) y un fusible (vendido por separado).
- El diagrama y el amperaje de los fusibles que se muestran arriba corresponden a los casos en los que el iLX-W650 se utiliza solo.
- Si el cable de alimentación conmutado (contacto) del iLX-W650 se conecta directamente al polo positivo (+) de la batería del vehículo, el iLX-W650 absorbe parte de la corriente (unos cientos de miliamperios) incluso cuando el interruptor está apagado (posición OFF) y la batería podría descargarse.

Conexiones

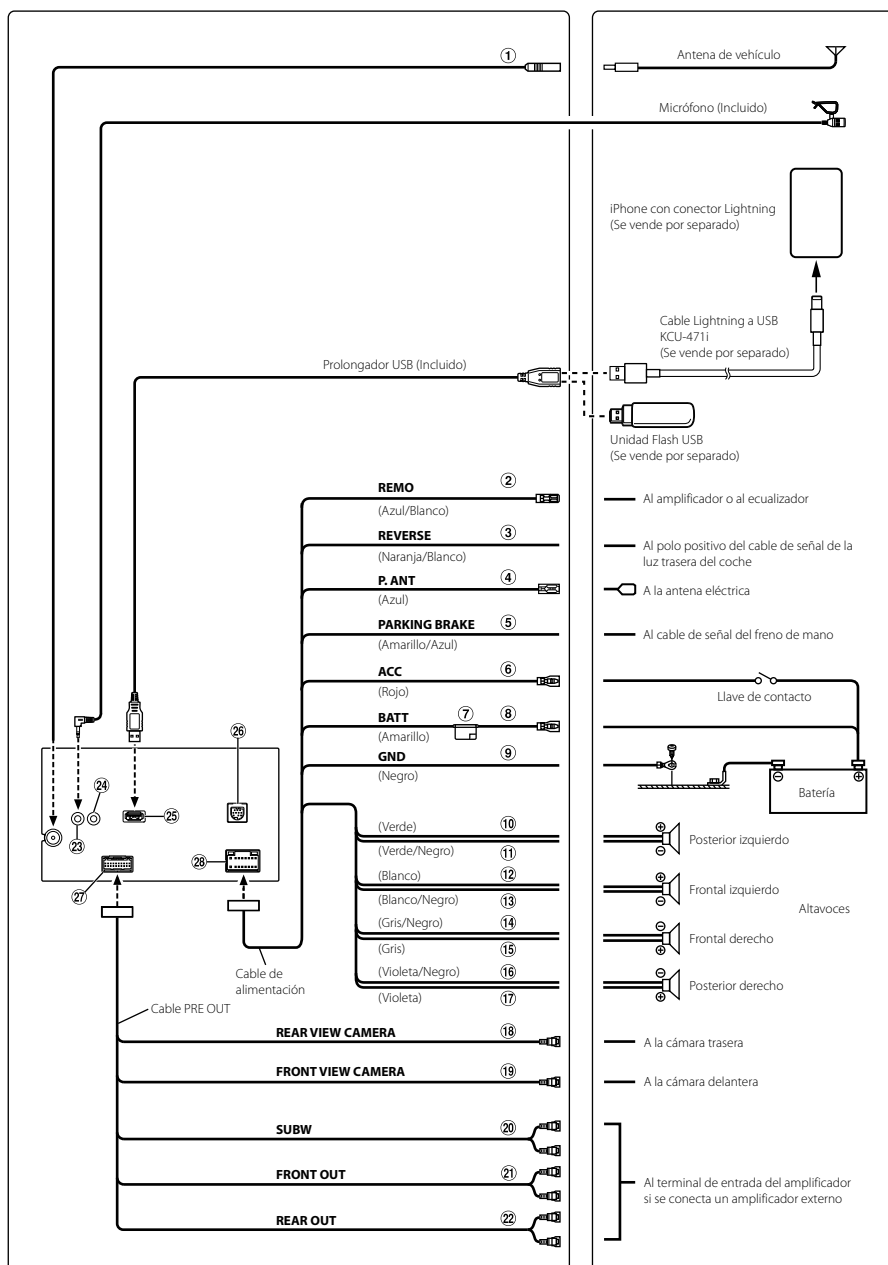

EN

FR

ES

- ① **Receptáculo de la antena de la radio**
- ② **Cable de conexión remota (Azul/Blanco)**
Conecte este cable al cable del control remoto del amplificador o del procesador de señal.
- ③ **Cable de la marcha atrás (Naranja/Blanco)**
- ④ **Cable para antena eléctrica (Azul)**
Si es necesario, conecte este cable al terminal +B de la antena eléctrica.
Este cable solo se debe utilizar para controlar la antena del vehículo. No utilice este cable para encender un amplificador, un procesador de señales, etc.
- ⑤ **Cable del freno de mano (Amarillo/Azul)**
Conecte este cable al extremo de alimentación del interruptor del freno de mano para transmitir las señales de estado del freno de mano a la unidad.
- ⑥ **Cable de alimentación con interruptor (Contacto) (Rojo)**
Conecte este cable a un terminal abierto de la caja de fusibles del vehículo o a otra fuente de alimentación no utilizada que genere una potencia de (+)12 V solo cuando el contacto esté encendido o en posición auxiliar.
- ⑦ **Portafusible (15 A)**
- ⑧ **Cable de la batería (Amarillo)**
Conecte este cable al borne positivo (+) de la batería del vehículo.
- ⑨ **Cable de tierra (Negro)**
Conecte este cable a una buena toma de tierra del vehículo.
Asegúrese de realizar la conexión solo en el metal y de que quede perfectamente sujeto utilizando el tornillo de chapa de metal incorporado.
- ⑩ **Cable de salida de altavoz izquierdo trasero (+) (Verde)**
- ⑪ **Cable de salida del altavoz trasero izquierdo (-) (Verde/Negro)**
- ⑫ **Cable de salida de altavoz izquierdo delantero (+) (Blanco)**
- ⑬ **Cable de salida del altavoz delantero izquierdo (-) (Blanco/Negro)**
- ⑭ **Cable de salida del altavoz delantero derecho (-) (Gris/Negro)**
- ⑮ **Cable de salida del altavoz delantero derecho (+) (Gris)**
- ⑯ **Cable de salida del altavoz trasero derecho (-) (Violeta/Negro)**
- ⑰ **Cable de salida de altavoz derecho trasero (+) (Violeta)**
- ⑱ **Conector de entrada RCA CÁMARA TRASERA**
Utilícelo cuando conecte una cámara trasera con un conector de salida RCA.
- ⑲ **Conector de entrada RCA CÁMARA DELANTERA**
Utilícelo cuando conecte una cámara delantera con un conector de salida RCA.
- ⑳ **Conectores RCA del subwoofer**
ROJO (derecha) y BLANCO (izquierda);
- ㉑ **Conectores RCA de salida delanteros**
Se puede utilizar como conectores RCA delanteros de salida. ROJO (derecha) y BLANCO (izquierda).
- ㉒ **Conectores RCA de salida traseros**
Se puede utilizar como conectores RCA traseros de salida. ROJO (derecha) y BLANCO (izquierda).
- ㉓ **Conector de entrada MIC**
Al micrófono (Incluida)
- ㉔ **Conector de la interfaz del control remoto del volante**
A la interfaz del control remoto del volante.
Para obtener más información sobre las conexiones, consulte a su distribuidor Alpine más cercano.
- ㉕ **Conector USB**
A la unidad flash USB, iPhone o smartphone Android.
- ㉖ **Conector de entrada del sintonizador SiriusXM**
Al sintonizador SiriusXM (Se vende por separado).
Para obtener más información sobre cómo instalar el sintonizador de radio satelital SiriusXM para vehículos, consulte la guía de instalación incluida con el sintonizador.
- ㉗ **Conector CAMERA/PRE OUT**
- ㉘ **Conector de alimentación de energía**

Especificaciones

SECCIÓN DEL MONITOR

Tamaño de la pantalla	7"
Tipo de LCD	LCD TN de tipo transparente
Sistema de funcionamiento	Matriz activa TFT
Número de elementos de la imagen	1.152.000 pcs. (800 × 480 × 3 (RGB))
Número efectivo de elementos de la imagen	99% o más
Sistema de iluminación	LED

SECCIÓN DEL SINTONIZADOR FM

Rango de sintonización	87,7 – 107,9 MHz
Sensibilidad útil en mono	9,3 dBf (0,8 µV/75 ohmios)
Umbral de sensibilidad 50 dB	13,5 dBf (1,3 µV/75 ohmios)
Selectividad de canal alternativo	80 dB
Relación de señal/ruido	65 dB
Separación estéreo	35 dB
Relación de captura	2,0 dB

SECCIÓN DEL SINTONIZADOR AM

Rango de sintonización	530 – 1.710 kHz
Sensibilidad útil	25,1 µV/28 dBf

SECCIÓN USB

Requisitos de USB	USB 2.0
Consumo máx. energía	1.000 mA (Soporte CDP)
Clase de USB	USB (Reproducción desde dispositivo)/USB (Mass Storage Class)
Sistema de archivos	FAT16/32
Número de canales	2 canales (estéreo)
Respuesta de frecuencia*1	5 – 20.000 Hz (±1 dB)
Distorsión armónica total	0,008% (a 1 kHz)
Rango dinámico	95 dB (a 1 kHz)
Relación de señal/ruido	100 dB
Separación de canales	85 dB (a 1 kHz)

*1 La respuesta de frecuencia puede variar en función del software de codificación o la velocidad de bits.

SECCIÓN Bluetooth

Especificación de Bluetooth	Bluetooth V4.2
Potencia de salida	+4 dBm prom. (Clase 2)
Perfil	HFP (Hands-Free Profile) PBAP (Phone Book Access Profile) A2DP (Advanced Audio Distribution Profile) AVRCP (Audio/Video Remote Control Profile)

GENERAL

Alimentación	12 V CC (11 – 16 V margen permisible)
Temperatura de funcionamiento	de -20 °C a +60 °C
Potencia de salida	16 W RMS × 4*2

*2 Potencia del amplificador principal según la norma CEA-2006

- Potencia de salida: medida a 4 ohmios y ≤ 1% THD+N
- S/R: 80 dBA (referencia: 1 W en 4 ohmios)

Peso	0,92 kg
Nivel de salida de audio	Salida previa (delantera, trasera): 4 V/10 kohmios (máx.)
Salida previa (subwoofer):	4 V/10 kohmios (máx.)

TAMAÑO DEL CHASIS

Anchura	178 mm
Altura	100 mm
Profundidad	60 mm

- Debido a la mejora continua del producto, las especificaciones y el diseño están sujetos a cambios sin previo aviso.
- El panel LCD se fabrica utilizando una tecnología de fabricación de una precisión extremadamente alta. Su ratio de píxel efectivo es superior al 99,99%. Ello significa que existe una posibilidad de que el 0,01% de los píxeles estén siempre ENCENDIDOS o APAGADOS.

EN

FR

ES

- Windows Media y el logotipo de Windows son marcas comerciales o marcas registradas de Microsoft Corporation en Estados Unidos y/o en otros países.
- Apple, iPhone y Siri son marcas de Apple Inc., registradas en Estados Unidos y otros países. Apple CarPlay es una marca registrada de Apple Inc.
- "Made for Apple" y "Works with Apple" significa que un accesorio ha sido diseñado específicamente para conectarse a los productos Apple identificados como "Made for Apple" y operar específicamente con la tecnología identificada como "Works with Apple", y su fabricante ha certificado que cumple con el estándar de rendimiento de Apple. Apple no es responsable del funcionamiento de este dispositivo ni de su cumplimiento con las normas y regulaciones de seguridad.
- Tenga en cuenta que el uso de este accesorio con un producto Apple puede afectar al rendimiento inalámbrico.
- El uso del logotipo de Apple CarPlay significa que la interfaz de usuario del vehículo cumple las normas de funcionamiento de Apple. Apple no se hace responsable del funcionamiento de este vehículo o cumplimiento con los requisitos normativos y de seguridad. Tenga en cuenta que el uso de este producto con un iPhone puede afectar el rendimiento inalámbrico.
- Sirius, XM y todas las marcas y logotipos asociados son marcas comerciales de SiriusXM Radio Inc. Todos los derechos reservados.
- Google, Android, Android Auto, Google Play y otras marcas son marcas comerciales de Google LLC.
- La marca y los logotipos de Bluetooth® son marcas comerciales registradas propiedad de Bluetooth SIG, Inc. y cualquier uso que de ellos hace Alpine Electronics, Inc. siempre es bajo licencia.
- Tecnología de codificación de audio MPEG Layer-3 con licencia de Fraunhofer IIS y Thomson. El suministro de este producto solo cubre la licencia para uso privado y no comercial, y no implica una licencia ni ningún derecho de uso de este producto en ninguna difusión comercial (es decir, que genere ingresos) en tiempo real (terrestre, por satélite, por cable y/u otros medios), la difusión/reproducción mediante Internet, intranets y/u otras redes o mediante otros sistemas de distribución de contenido electrónico, como aplicaciones de audio de pago o audio bajo demanda. Es necesaria una licencia independiente para dicho uso. Para obtener más información, vaya a <http://www.mp3licensing.com>

EN

FR

ES

EN

FR

ES



GARANTIE LIMITÉE

Fidèle à son engagement de ne fournir que des produits de qualité, ALPINE ÉLECTRONIQUE DE L'AMÉRIQUE, INC. (« Alpine ») est heureuse de vous offrir cette garantie. Nous vous suggérons de la lire attentivement et en entier. Si vous avez la moindre question, veuillez contacter l'un de nos concessionnaires ou appeler directement Alpine aux numéros listés ci-dessous.

● PRODUITS COUVERTS PAR LA GARANTIE

Cette garantie couvre les produits audio de voiture et les accessoires connexes (« le produit »). Elle ne couvre les produits que dans le pays où ils ont été achetés.

● DURÉE DE LA GARANTIE

Cette garantie est en vigueur pendant un an à partir de la date du premier achat du client.

● PERSONNES PROTÉGÉES PAR LA GARANTIE

Seul l'acheteur original du produit, s'il réside aux États-Unis, à Porto Rico ou au Canada, peut se prévaloir de la garantie.

● CE QUI EST COUVERT

Cette garantie couvre tous les défauts de matériaux et de fabrication (pièces et main d'œuvre) du produit.

● CE QUI N'EST PAS COUVERT

Cette garantie ne couvre pas ce qui suit:

- ① Les dommages survenus durant le transport des produits renvoyés à Alpine pour être réparés (les réclamations doivent être adressées au transporteur);
- ② Les dégâts provoqués par un accident ou une mauvaise utilisation, y compris des bobines acoustiques grillées suite à une surexcitation des enceintes (augmentation du niveau de l'amplificateur jusqu'à atteindre un effet de distorsion ou d'écrêtage), une défaillance mécanique des enceintes (perforations, déchirures ou fentes), panneaux LCD fissurés ou endommagés, disques durs endommagés ou ayant subi une chute.
- ③ Tout dégât provoqué par négligence, usage inapproprié, mauvaise utilisation ou par le non-respect des instructions indiquées dans le manuel de l'utilisateur.
- ④ Les dommages dus à la force majeure, notamment aux tremblements de terre, au feu, aux inondations, aux tempêtes ou aux autres cataclysmes naturels;
Les frais ou les dépenses relatifs à l'enlèvement ou à la réinstallation du produit;
- ⑤ Les services rendus par une personne, physique ou morale non autorisée;
- ⑥ Les produits dont le numéro de série a été effacé, modifié ou retiré;
- ⑦ Les produits qui ont été adaptés ou modifiés sans le consentement d'Alpine;
- ⑧ Les produits qui ne sont pas distribués par Alpine aux États-Unis, à Porto Rico ou au Canada;
- ⑨ Les produits qui n'ont pas été achetés par l'entremise d'un concessionnaire Alpine autorisé;

● COMMENT SE PRÉVALOIR DE LA GARANTIE

- ① Il vous faut remettre le produit nécessitant des réparations à un centre de service autorisé Alpine ou à Alpine même et en assumer les frais de transport. Alpine a le choix entre réparer le produit ou le remplacer par un produit neuf ou révisé, le tout sans frais pour vous. Si les réparations sont couvertes par la garantie et si le produit a été envoyé à un centre de service Alpine ou à Alpine, le paiement des frais de réexpédition du produit incombe Alpine.

- ② Vous devez donner une description détaillée des problèmes qui sont à l'origine de votre demande de réparation.
- ③ Vous devez joindre la preuve de votre achat du produit.
- ④ Vous devez emballer soigneusement le produit pour éviter tout dommage durant son transport. Pour éviter la perte de l'envoi, il est conseillé de choisir un transporteur qui propose un service de suivi des envois.

● LIMITATION DES GARANTIES TACITES

LA DURÉE DE TOUTES LES GARANTIES TACITES, Y COMPRIS LA GARANTIE D'ADAPTATION À L'UTILISATION ET LA GARANTIE DE QUALITÉ LOYALE ET MARCHANDE, EST LIMITÉE À CELLE DE LA GARANTIE EXPRESSE DÉTERMINÉE CI-DESSUS. PERSONNE N'EST AUTORISÉ À ENGAGER AUTREMENT LA RESPONSABILITÉ D'ALPINE EN VERTU DE LA VENTE D'UN PRODUIT.

● EXCLUSIONS DE LA GARANTIE

ALPINE STIPULE EXPRESSÉMENT QU'ELLE N'EST PAS RESPONSABLE DES DOMMAGES-INTÉRÊTS ET DOMMAGES INDIRECTS PROVOQUÉS PAR LE PRODUIT. LES DOMMAGES-INTÉRÊTS SONT LES FRAIS DE TRANSPORT DU PRODUIT VERS UN CENTRE DE SERVICE ALPINE, LA PERTE DE TEMPS DE L'ACHETEUR ORIGINAL, LA PERTE D'UTILISATION DU PRODUIT, LES BILLETS D'AUTOBUS, LA LOCATION DE VOITURES ET TOUS LES AUTRES FRAIS LIÉS À LA GARDE DU PRODUIT. LES DOMMAGES INDIRECTS SONT LES FRAIS DE RÉPARATION OU DE REMPLACEMENT D'AUTRES BIENS ENDOMMAGÉS SUITE AU MAUVAIS FONCTIONNEMENT DU PRODUIT. LES RECOURS PRÉVUS PAR LES PRÉSENTES EXCLUENT ET REMPLACENT TOUTE AUTRE FORME DE RECOURS.

● LIEN ENTRE LA GARANTIE ET LA LOI

La garantie vous donne des droits spécifiques, mais vous pouvez aussi jouir d'autres droits, qui varient d'un état ou d'une province à l'autre. En outre, certains états et certaines provinces interdisent de limiter la durée des garanties tacites ou d'exclure les dommages accessoires ou indirects. Dans ce cas, les limites et les exclusions de la garantie peuvent ne pas s'appliquer à vous.

● CLAUSE APPLICABLE AU CANADA SEULEMENT

Pour que la garantie soit valable, il faut qu'un centre d'installation autorisé ait installé le système audio pour l'auto dans votre véhicule et qu'il ait ensuite apposé son cachet sur la garantie.

● NUMÉROS D'APPEL DU SERVICE À LA CLIENTÈLE

Si vous avez besoin de nos services, veuillez appeler Alpine aux numéros ci-dessous pour le centre de service autorisé Alpine le plus proche.

AUDIO DE VOITURE	1-800-ALPINE-1 (1-800-257-4631)
NAVIGATION	1-888-NAV-HELP (1-888-628-4357)

Ou visitez notre site Web à l'adresse <http://www.alpine-usa.com>

ALPINE ÉLECTRONIQUE DE L'AMÉRIQUE, INC., 1500 Atlantic Blvd, Auburn Hills, Michigan 48326, U.S.A.

N'envoyez aucun produit à ces adresses.

Appelez notre numéro gratuit ou visitez notre site Web si vous recherchez un centre de service.



LIMITED WARRANTY

ALPINE ELECTRONICS OF AMERICA, INC. ("Alpine"), is dedicated to quality craftsmanship and are pleased to offer this Warranty. We suggest that you read it thoroughly. Should you have any questions, please contact your Dealer or contact Alpine at one of the telephone numbers listed below.

● PRODUCTS COVERED:

This Warranty covers Car Audio Products and Related Accessories ("the product"). Products purchased in the Canada are covered only in the Canada. Products purchased in the U.S.A. are covered only in the U.S.A.

● LENGTH OF WARRANTY:

This Warranty is in effect for one year from the date of the first consumer purchase.

● WHO IS COVERED:

This Warranty only covers the original purchaser of the product, who must reside in the United States, Puerto Rico or Canada.

● WHAT IS COVERED:

This Warranty covers defects in materials or workmanship (parts and labor) in the product.

● WHAT IS NOT COVERED:

This Warranty does not cover the following:

- ① Damage occurring during shipment of the product to Alpine for repair (claims must be presented to the carrier).
- ② Damage caused by accident or abuse, including burned voice coils caused by over-driving the speaker (amplifier level is turned up and driven into distortion or clipping). Speaker mechanical failure (e.g. punctures, tears or rips). Cracked or damaged LCD panels. Dropped or damaged hard drives.
- ③ Damage caused by negligence, misuse, improper operation or failure to follow instructions contained in the Owner's manual.
- ④ Damage caused by act of God, including without limitation, earthquake, fire, flood, storms or other acts of nature. Any cost or expense related to the removal or reinstallation of the product.
- ⑤ Service performed by an unauthorized person, company or association.
- ⑥ Any product which has the serial number defaced, altered or removed.
- ⑦ Any product which has been adjusted, altered or modified without Alpine's consent.
- ⑧ Any product not distributed by Alpine within the United States, Puerto Rico or Canada.
- ⑨ Any product not purchased from an Authorized Alpine Dealer.

● HOW TO OBTAIN WARRANTY SERVICE:

- ① You are responsible for delivery of the product to an Authorized Alpine Service Center or Alpine for repair and for payment of any initial shipping charges. Alpine will, at its option, repair or replace the product with a new or reconditioned product without charge. If the repairs are covered by the warranty, and if the product was shipped to an Authorized Alpine Service Center or Alpine, Alpine will pay the return shipping charges.
- ② You should provide a detailed description of the problem(s) for which service is required.
- ③ You must supply proof of your purchase of the product.
- ④ You must package the product securely to avoid damage during shipment. To prevent lost packages it is recommended to use a carrier that provides a tracking service.

● HOW WE LIMIT IMPLIED WARRANTIES:

ANY IMPLIED WARRANTIES INCLUDING FITNESS FOR USE AND MERCHANTABILITY ARE LIMITED IN DURATION TO THE PERIOD OF THE EXPRESS WARRANTY SET FORTH ABOVE AND NO PERSON IS AUTHORIZED TO ASSUME FOR ALPINE ANY OTHER LIABILITY IN CONNECTION WITH THE SALE OF THE PRODUCT.

● HOW WE EXCLUDE CERTAIN DAMAGES:

ALPINE EXPRESSLY DISCLAIMS LIABILITY FOR INCIDENTAL AND CONSEQUENTIAL DAMAGES CAUSED BY THE PRODUCT. THE TERM "INCIDENTAL DAMAGES" REFERS TO EXPENSES OF TRANSPORTING THE PRODUCT TO THE ALPINE SERVICE CENTER, LOSS OF THE ORIGINAL PURCHASER'S TIME, LOSS OF THE USE OF THE PRODUCT, BUS FARES, CAR RENTALS OR OTHERS COSTS RELATING TO THE CARE AND CUSTODY OF THE PRODUCT. THE TERM "CONSEQUENTIAL DAMAGES" REFERS TO THE COST OF REPAIRING OR REPLACING OTHER PROPERTY WHICH IS DAMAGED WHEN THIS PRODUCT DOES NOT WORK PROPERLY. THE REMEDIES PROVIDED UNDER THIS WARRANTY ARE EXCLUSIVE AND IN LIEU OF ALL OTHERS.

● HOW STATE/PROVINCIAL LAW RELATES TO THE WARRANTY:

This Warranty gives you specific legal rights, and you may also have other rights which vary from state to state and province to province. In addition, some states/provinces do not allow limitations on how long an implied warranty lasts, and some do not allow the exclusion or limitation of incidental or consequential damages. Accordingly, limitations as to these matters contained herein may not apply to you.

● IN CANADA ONLY:

This Warranty is not valid unless your Alpine car audio product has been installed in your vehicle by an Authorized Installation Center, and this warranty stamped upon installation by the installation center.

● HOW TO CONTACT CUSTOMER SERVICE:

Should the product require service, please call the following number for your nearest Authorized Alpine Service Center.

CAR AUDIO	1-800-ALPINE-1 (1-800-257-4631)
NAVIGATION	1-888-NAV-HELP (1-888-628-4357)

Or visit our website at; <http://www.alpine-usa.com>

ALPINE ELECTRONICS OF AMERICA, INC., 1500 Atlantic Blvd, Auburn Hills, Michigan 48326, U.S.A.

Do not send products to this address.

Call the toll free telephone number or visit the website to locate a service center.

EN

FR

ES



ALPINE ELECTRONICS MARKETING, INC.

1-7, Yukigaya-Otsukamachi, Ota-ku,
Tokyo 145-0067, JAPAN
Phone: 03-5499-4531

ALPINE ELECTRONICS OF AMERICA, INC.

1500 Atlantic Blvd,
Auburn Hills, Michigan 48326, U.S.A.
Phone 1-800-ALPINE-1 (1-800-257-4631)

ALPINE ELECTRONICS OF AUSTRALIA PTY. LIMITED

161-165 Princes Highway,
Hallam Victoria 3803, Australia
Phone 03-8787-1200

ALPINE ELECTRONICS GmbH

Ohmstraße 4
85716 Unterschleißheim, Germany
Phone: 089-32 42 640

ALPINE ELECTRONICS OF U.K., LTD.

Alpine House Fletchamstead Highway,
Coventry CV4 9TW, U.K.
www.alpine.co.uk

ALPINE ELECTRONICS FRANCE S.A.R.L.

184 allée des Erables
CS 52016 – Villepinte
95 945 Roissy CDG cedex
FRANCE

Phone : + 33(0)1 48 63 89 89

ALPINE ITALIA S.p.A.

Viale Cristoforo Colombo, 8
20090 Trezzano sul Naviglio MI, Italy
Phone +39 02 484781

ALPINE ELECTRONICS DE ESPAÑA, S.A.

Portal de Gamarra 36, Pabellón, 32
01013 Vitoria (Alava)-APDO 133, Spain
Phone 945-283588

Take a moment to protect your purchase by registering your product now at www.alpine-usa.com/registration. You will also be updated on product information, special promotions, Alpine news.

Prenez le temps de protéger votre achat en enregistrant votre produit sur www.alpine-usa.com/registration. Vous recevrez en outre des mises à jours sur des informations de produits, des offres promotionnelles et des nouvelles concernant Alpine.

Le recomendamos que proteja su adquisición registrando su producto lo antes posible en la dirección www.alpine-usa.com/registration. Asimismo, recibirá información sobre productos, promociones especiales y noticias de Alpine.

JEIL Moon Hwa Co.
18-6, 3Ga, Pil_dong, Jung_gu, Seoul, Korea

Designed by ALPINE Japan
Printed in Korea
PART NO. M3514671010