



AVERTISSEMENT - RISQUE D'ÉLECTROCUTION

DESCONECTE l'alimentación de la energía eléctrica para el dispositivo y el interruptor en el tablero de distribución...



Interruptor de pared reductor de luz inteligente

Control inalámbrico de iluminación Z-Wave® certificado

59341 ZWA5017

¡Gracias por su compra!



Escanee el código o visite byjasco.com/59341

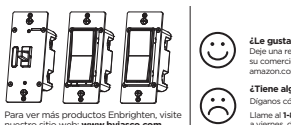

¿Le gusta nuestro producto?

¿Tiene algún problema?

AGREGAR SU DISPOSITIVO A UNA RED Z-WAVE

- 1. Sigue las instrucciones correspondientes a su controlador Z-Wave certificado para agregar un dispositivo a la red Z-Wave.



PARA RETIRAR Y RESTABLECER EL DISPOSITIVO
1. Sigue las instrucciones correspondientes a tu controlador Z-Wave certificado para retirar un dispositivo de la red Z-Wave.

AVERTISSEMENT — RISQUE D'ÉLECTROCUTION

COUPEZ l'alimentation dans le circuit de dérivation avant d'appareil et d'appareil d'éclairage sur la partie de branchement...

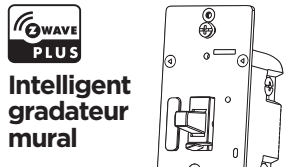

Intelligent gradateur mural

Commande d'éclairage sans fil certifiée Z-Wave®

59341 ZWA5017

Merci de votre achat!



Balisez le code ou visitez byjasco.com/59341

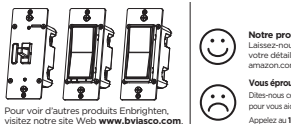

Notre produit vous plaît?

Vous éprouvez des problèmes?

AJOUDER VOTRE APPAREIL À UN RÉSEAU Z-WAVE

- 1. SUIVRE les instructions relatives à votre contrôleur certifié Z-Wave pour ajouter un appareil au réseau Z-Wave.

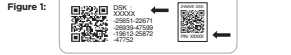

RETIRER OU RÉINITIALISER L'APPAREIL
1. Pour retirer un appareil du réseau Z-Wave, suivez les instructions relatives à votre contrôleur certifié Z-Wave.

RETIRER L'INTERRUPTEUR UNIPOLAIRE

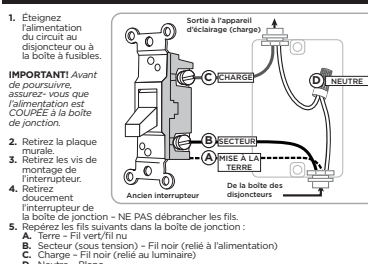

IMPORTANT! Avant de poursuivre, assurez-vous que l'alimentation est coupée à la boîte de jonction.

CÂBLAGE D'INTERRUPTEUR À TROIS VOIES

IMPORTANT! L'appareil Z-Wave fonctionne avec des interrupteurs supplémentaires par défaut. Pour installer un interrupteur à trois voies standard...

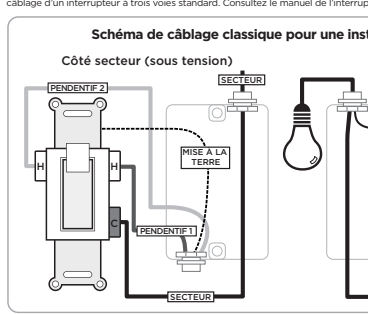

- 1. Coupez l'alimentation au disjoncteur ou à la boîte à fusibles.

CABLEADO DE INTERRUPTOR INDIVIDUAL

REQUISITOS DE CABLEADO
Fije usando los orificios de la caja, pele 5/8 pulg. (16mm) del aislamiento.

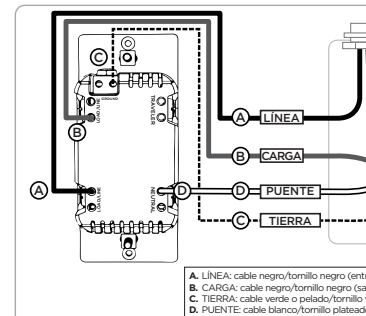

- 1. Conecte el cable verde o pelado al terminal TIERRA.

NOTA: El terminal de viajero solo se usa para cableado de múltiples interruptores y no se utiliza en un sistema de dos vías.

CABLEADO DEL INTERRUPTOR DE TRES VÍAS

IMPORTANT! El dispositivo Z-Wave opera con interruptores auxiliares de manera predefinida. Para instalarlo con un interruptor de 3 vías estándar...

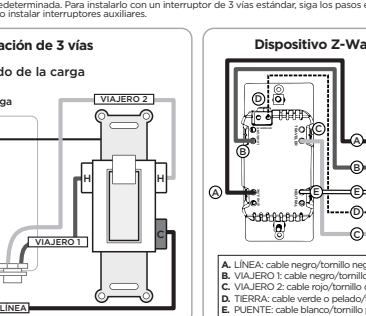

LADO DE LA LÍNEA (DISPOSITIVO Z-WAVE)

- 1. Desconecte la energía al circuito en el disyuntor o la caja de fusibles.

CÂBLAGE AVEC UN SEUL INTERRUPTEUR

EXIGENCES CONCERNANT LE CÂBLAGE
Fixez à l'aide des orifices du boîtier : démontez l'isolant sur 16mm (5/8po).

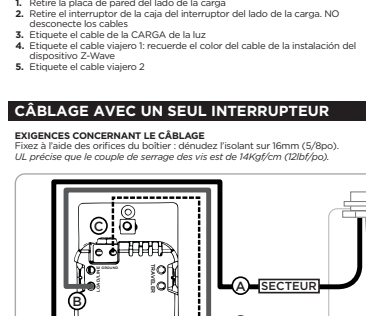

REMARQUE : La borne pendentif est seulement utilisée pour le câblage à plusieurs interrupteurs et non dans un système à deux voies.

DEL DE CYCLE

Le rétroéclairage à DEL sert d'éclairage de guidage ou d'indicateur d'état.

Passer d'une option à l'autre :

- 1. Appuyez sur le bouton du menu pendant cinq secondes.

CHANGER LA COULEUR DU BOUTON À DEL

On peut changer la couleur du voyant à DEL à partir de l'appareil.

- 1. Appuyez sur le bouton du menu pendant cinq secondes.

Balisez le code QR ci-dessous s'il n'y a pas de fil blanc secteur dans la boîte de jonction.