

Motic[®]
MORE THAN MICROSCOPY

QUICK START GUIDE

SAP Code: 1300901111671
Updated: 19.06.2019
(MoticamX Pro)

MoticamX Pro



EN Quick Start Guide

Thank you for purchasing this Moticam. This camera is a delicate instrument and should be handled with care. When not in use, please store the camera in a safe place with the dust cap attached. Do not let the camera get in contact with water or expose it to extreme temperatures (below 0 or above 50 degrees Celsius). In order to receive the highest level of service, please retain your receipt as proof of purchase and **register your camera online at www.motic.com/As_Support today.**

Should you have any questions please do not hesitate to **contact our customer service.**

ES Guía Rápida de Inicio

Gracias por comprar esta Moticam. Esta cámara es un delicado instrumento que debe ser manipulado con cuidado. Cuando no vaya a usarla, guárdela en un lugar seguro y con tapa protectora anti-polvo puesta. No deje que entre en contacto con el agua ni la esponja a temperaturas extremas (por debajo de 0°C o por encima de 50°C). Para recibir un completo nivel de servicio post venta, conserve su factura como prueba de compra y **registre su cámara online en www.motic.com/As_Support hoy mismo.**

Si tiene alguna duda **póngase en contacto con nuestro servicio de atención al cliente.**

DE Schnellstart – Anleitung

Vielen Dank für den Kauf dieser Moticam. Diese Kamera ist ein empfindliches Instrument und sollte mit Sorgfalt behandelt werden. Wenn nicht in Gebrauch, bewahren Sie bitte die Kamera an einem sicheren Ort mit der aufgeschraubten Staubschutzkappe auf. Lassen Sie die Kamera nicht in Berührung mit Wasser kommen und setzen Sie sie keinen extremen Temperaturen (unter 0 oder über 50 Grad Celsius) aus. Um den besten Service zu erhalten, bewahren Sie bitte die Quittung als Kaufbeleg auf und **registrieren Sie heute Ihre Kamera online unter www.motic.com/As_Support.**

Sollten Sie Fragen haben, zögern Sie bitte nicht, **unseren Kundenservice zu kontaktieren.**

FR Guide Rapide D'installation

Merci d'avoir acheté cette Moticam. Cette caméra est un instrument délicat et doit être manipulé avec soin. Lorsqu'elle n'est pas utilisée merci de bien vouloir la stocker dans un lieu sec avec le bouchon anti-poussière bien positionné. Ne pas mettre cette camera en contact avec de l'eau ou l'exposer à des températures extrêmes (en dessous de 0 ou au dessus de 50 degrés Celsius). Afin de recevoir le meilleur service après vente merci de conserver votre facture comme preuve d'achat, et **enregistrer dès aujourd'hui votre caméra en ligne sur www.motic.com/As_Support.**

Pour tout renseignement n'hésitez pas à **contacter notre service client.**

IT Guida Quick Start

Grazie per aver acquistato questa Moticam. Questa telecamera è uno strumento delicato e deve essere utilizzato con cura. Quando non si usa, si prega di conservarla in un posto sicuro con il tappo antipolvere. Non lasciarla a contatto con acqua o esposta a temperature estreme (al di sotto degli 0 gradi e al di sopra dei 50 gradi). Al fine di ottenere le migliori prestazioni possibili, per favore conservare la ricevuta come prova d'acquisto e **registrare la telecamera online sul sito www.motic.com/As_Support fin da oggi.**

In caso di dubbi non esitare a **contattare il servizio clienti.**

EN This device conforms to US FCC and european EMC regulations: operation is subject to the following two conditions:

1. This device may not cause harmful interference, and
2. This device must accept any interference received, including interference that may cause undesired operation.

ES Este dispositivo es conforme a la normativa US FCC y EMC europea: su funcionamiento está sujeto a las dos condiciones siguientes:

1. Este dispositivo no puede causar interferencias perjudiciales, y
2. Este dispositivo debe aceptar cualquier interferencia recibida, incluso interferencias que puedan causar un funcionamiento no deseado.

DE Dieses Gerät entspricht den US FCC- und den europäischen EMV- Bestimmungen: Der Betrieb unterliegt folgenden zwei Bedingungen:

1. Dieses Gerät darf keine schädigenden Störungen verursachen.
2. Dieses Gerät muss unempfindlich gegen alle einwirkenden Störungen sein, einschließlich solcher Störungen, die den Betrieb unerwünscht beeinflussen könnten.

FR Ce dispositif est conforme à la réglementation US FCC et EMC européenne: son fonctionnement est sujet aux deux conditions suivantes:

1. Ce dispositif ne doit pas causer d'interférence nuisible.
2. Ce dispositif doit accepter toute interférence reçue, incluant une interférence pouvant être la cause d'une opération non désirée.

IT Questo dispositivo è conforme alla regolamentazione US FCC e alla regolamentazione europea EMC: il suo funzionamento è soggetto alle due condizioni seguenti:

1. Questo dispositivo non può causare interferenze dannose, e
2. Questo dispositivo deve accettare ogni interferenza ricevuta, incluse interferenze che potrebbero causare operazioni indesiderate.



North America

support@motic-america.com
1-877-901-4141

Europe

digital.support@moticeurope.com
+34 93 756 62 86

Global

info_digital@motic.com



Parts / Komponenten / Pièces / Componentes / Componenti

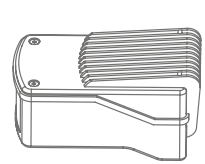

A EN Moticam Case
ES Moticam
DE Moticam Gehäuse
FR Moticam
IT Moticam



B EN Dust Cap
ES Tapa Protectora
DE Schutzkappe
FR Bouchon anti-poussière
IT Tappo anti-polvere



C EN C-Ring
ES Aro-C
DE C-Ring
FR Anneau type C
IT C-Ring

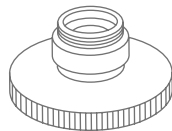

D EN Focusable Lens
ES Lente Enfocable
DE Fokussierbare Linse
FR Lentille macro à mise au point réglable
IT Lenti Focalizzanti

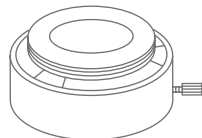

E EN Eyepiece Adapter (2)
ES Adaptadores Ocular (2)
DE Okular-Adapter (2)
FR Adaptateurs Oculaires (2)
IT Adattatore Oculare (2)

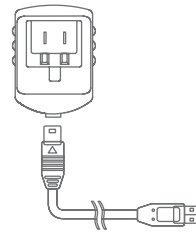

F EN USB Cable and Charger
ES Cable USB y alimentador
DE USB-Kabel und Netzteil
FR Câble USB et chargeur
IT Cavo usb e alimentatore



G EN Calibration Slide
ES Preparación de Calibración
DE Kalibriermaßstab
FR Lame de Calibration
IT Vetrino per la Calibrazione

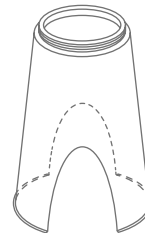

H EN Macro Tube
ES Tubo Macro
DE Makrotubus
FR Tube Macro
IT Tubo Macro



I EN Motic Images Plus Application Software
ES Aplicación Motic Images Plus
DE Motic Images Plus Anwendungs-Software
FR Contenant les applications Motic Images Plus
IT Motic Image Plus

5

EN Using the camera on an eyepiece

1. Remove the Dust Cap (B) from the camera (A) and attach the focusable lens (D).
2. Choose the right size eyepiece adapter (E) and attach this to the focusable lens.
3. Attach this assembly to your microscope's eyepiece by tightening the centering screws on the eyepiece adapter.
4. Connect the USB power supply to the camera. When the light on the camera is on, it means the camera is working and transmitting images and you can connect to it through WiFi.
5. Connect to the MoticamX Pro WiFi signal. Please see the instructions on page 12.

ES Uso de la cámara sobre el ocular

1. Quite la tapa protectora (B) de la cámara (A) y enrosque la lente enfocable (D).
2. Elija el adaptador ocular correcto (E) y enrósquelo a la lente enfocable.
3. Coloque la cámara con el adaptador sobre el ocular del microscopio y ajuste los tornillos de centraje del adaptador.
4. Conecte el alimentador USB a la cámara. Cuando el indicador de la cámara está encendido, significa que la cámara está trabajando y emitiendo imágenes y puede conectarse a través de WiFi.
5. Conéctese a la señal WiFi de la MoticamX Pro. Vea las instrucciones en la página 12.

DE Die Verwendung der Kamera auf einem Okular

1. Entfernen Sie die Schutzkappe (B) von der Kamera (A) und befestigen Sie die fokussierbare Linse (D).
2. Wählen Sie den passenden Okularadapter (E) und befestigen Sie diesen auf der fokussierbaren Linse.
3. Bringen Sie diese Anordnung an Ihrem Mikroskop-Okular durch Anziehen der Zentrierschrauben am Okularadapter an.
4. Verbinden Sie die Kamera mit dem Netzteil über das USB-Kabel. Leuchtet die Kontroll-LED, arbeitet die Kamera und kann über WiFi mit dem Empfänger verbunden werden.
5. Verbinden Sie den Empfänger mit dem WiFi-Signal der MoticamX Pro. Beachten Sie die Anweisungen auf Seite 12.

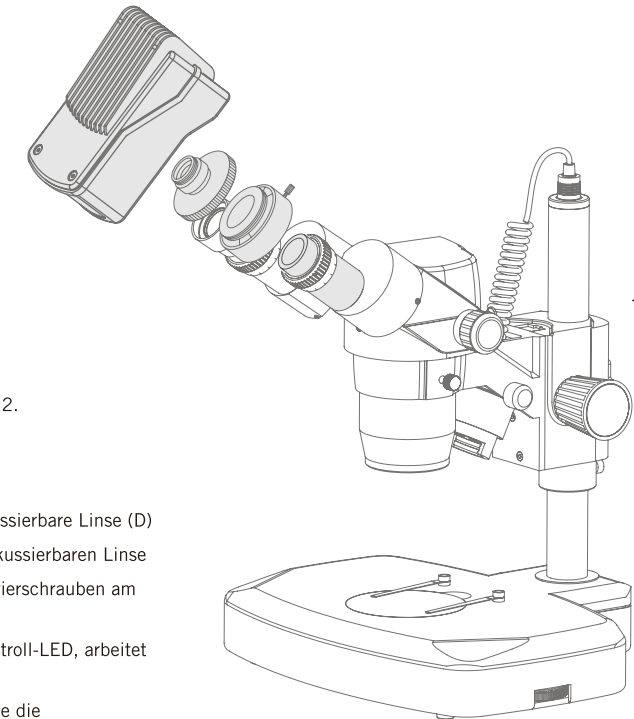

6



FR Pour connecter la caméra à un oculaire

1. Enlever le bouchon anti-poussière (B) de la caméra (A) et visser la lentille macro à mise au point réglable (D).
2. Choisir l'adaptateur adéquat selon la taille (E) et le visser sur la lentille macro.
3. Fixer ce montage sur l'oculaire de votre microscope en serrant les vis de l'adaptateur oculaire
4. Connectez l'alimentation USB à la caméra. Lorsque le voyant lumineux de la caméra est allumé, cela signifie que la caméra fonctionne, qu'elle transmet des images, vous pouvez donc vous y connecter via le WiFi.
5. Connectez-vous au signal WiFi de la MoticamX Pro. Voyez les instructions à la page 12.

IT Usando la telecamera sull'oculare

1. Togliere il tappo anti-polvere (B) dalla telecamera (A) ed applicare la lente focalizzante (D)
2. Scegliere l'adattatore adeguato per l'oculare (E) e fissarlo alla lente focalizzante.
3. Fissarlo quindi all'oculare stringendo la vite di centraggio sull'adattatore dell'oculare.
4. Collegare l'alimentatore USB alla videocamera. Quando la luce si accende, significa che la videocamera sta funzionando e sta trasmettendo immagini, e potete connettervi ad essa via WiFi.
5. Si connetta al segnale WiFi della MoticamX Pro. Segua le istruzioni a pagina 12.

EN Using the camera as a Macro Camera

1. Remove the Dust Cap (B) from the camera (A) and attach the focusable lens (D).
2. Attach the Macro Tube (H) onto the lens
3. Place this assembly over the item you wish to view and ensure there is adequate lighting. If necessary, a desk lamp is a good solution.
4. Connect the USB power supply to the camera. When the light on the camera is on, it means the camera is working and transmitting images and you can connect to it through WiFi.
5. Connect to the MoticamX Pro WiFi signal. Please see the instructions on page 12.

ES Uso de la cámara como cámara macro

1. Quite la tapa protectora (B) de la cámara (A) y enrosque la lente enfocable (D).
2. Enrosque el tubo macro (H) a la lente enfocable.
3. Coloque ahora la cámara con el tubo macro sobre el objeto que desea visualizar. Asegúrese de que el objeto está correctamente iluminado. Si fuera necesario, una lámpara de sobremesa puede ser una buena solución.
4. Conecte el alimentador USB a la cámara. Cuando el indicador de la cámara está encendido, significa que la cámara está trabajando y emitiendo imágenes y puede conectarse a través de WiFi.
5. Conéctese a la señal WiFi de la MoticamX Pro. Vea las instrucciones en la página 12.

DE Die Verwendung der Kamera als Makro-Kamera

1. Entfernen Sie die Schutzkappe (B) von der Kamera (A) und befestigen Sie die fokussierbare Linse (D)
2. Befestigen Sie den Makrotubus (H) an der Linse
3. Legen Sie diese Anordnung über den Gegenstand, den Sie sich ansehen möchten und sorgen Sie für eine ausreichende Beleuchtung.
Falls erforderlich, wäre eine Schreibtischlampe eine gute Lösung.
4. Verbinden Sie die Kamera mit dem Netzteil über das USB-Kabel. Leuchtet die Kontroll-LED, arbeitet die Kamera und kann über WiFi mit dem Empfänger verbunden werden.
5. Verbinden Sie den Empfänger mit dem WiFi-Signal der MoticamX Pro. Beachten Sie die Anweisungen auf Seite 12.

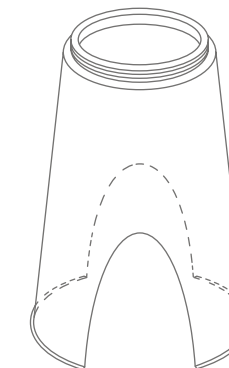
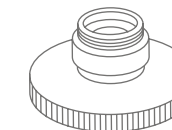
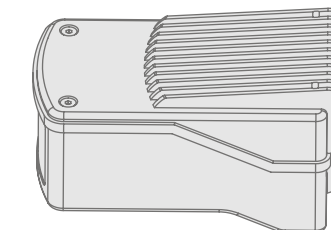

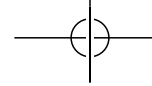

DE Die Verwendung der Kamera auf einem Trinokular-Mikroskop

1. Entfernen Sie die Schutzkappe (B) von der Kamera (A) und befestigen Sie den C-Mount-Adapter des Mikroskops
2. Bitte beachten Sie, dass der C-Mount-Adapter speziell für Ihr Mikroskop ist. Für Motic Mikroskope konsultieren Sie bitte die Motic Zubehör-Liste und wählen Sie einen passenden Adapter für Ihre Moticam. Je nach Art des Adapters und Mikroskops könnte der C-Ring (C) zwischen der Kamera und dem C-Mount-Adapter notwendig sein.
3. Öffnen Sie die Abdeckung auf der Rückseite der Kamera und setzen Sie die Batterie ein. Verbinden Sie nun die Kamera mit der USB Stromversorgung.
Wenn das Lämpchen an der Kamera Seite durchgängig rot leuchtet, wird die Batterie geladen. Die Batterie ist vollständig geladen, wenn das Lämpchen Gelb leuchtet. Bei Inbetriebnahme der Kamera blinkt das Lämpchen auf der Rückseite der Kamera zunächst und ist erst einsatzbereit, wenn das Licht durchgängig leuchtet.
4. Verbinden Sie den Empfänger mit dem WiFi-Signal der MoticamX Pro. Beachten Sie die Anweisungen auf Seite 12.

FR Pour connecter la caméra à un Microscope trinoculaire

1. Enlever le bouchon anti-poussière (B) de la caméra (A) et visser l'adaptateur de type C-mount.
* Veuillez noter que l'adaptateur C-mount varie en fonction de votre microscope. Pour les microscopes Motic, consulter la liste des accessoires et choisir l'adaptateur approprié pour votre Moticam. Suivant le type d'adaptateur et microscope, l'anneau type C (C) sera peut être nécessaire entre la caméra et l'adaptateur C-mount.
2. Connectez l'alimentation USB à la caméra. Lorsque le voyant lumineux de la caméra est allumée, cela signifie que la caméra fonctionne et transmet des images et vous pouvez vous y connecter enWiFi.
3. Connectez-vous au signal WiFi de la MoticamX Pro. Voyez les instructions à la page 12.

IT Utilizzo della telecamera su un Microscopio Trinoculare

1. Togliere il tappoantipolvere (B) dalla telecamera (A) e fissare al microscopio l'adattatore passo C.
* Per favore prendere nota del fatto che l'adattatore passo C è costruito per il proprio microscopio, per favore consultare il listino accessori di Motic e scegliere l'adattatore adeguato alla propria Moticam. Dipendendo dal tipo di adattatore e dal tipo di microscopio, il C-Ring (C) potrebbe essere necessario tra la telecamera e l'adattatore passo C.
2. Aprite il coperchio posteriore, installate la batteria nella videocamera. Connettete l'alimentatore elettrico USB alla videocamera. Quando l'indicatore luminoso sul lato della videocamera è rosso, significa che la batteria si sta caricando. Quando la luce diventa gialla, significa che la batteria è completamente carica. L'indicatore luminoso sul coperchio posteriore lampeggerà e diventerà stabile quando la videocamera è in funzione.
3. Si connetta al segnale WiFi della MoticamX Pro. Segua le istruzioni a pagina 12.

EN Connect to the MoticamX Pro WiFi signal

1. Each MoticamX Pro transmits its own WiFi signal to which you can directly connect your WiFi Device.
2. The Moticam X's SSID signal name is printed on a label on the camera. To log into your camera, simply connect your WiFi device to that signal. The password for the network by default is 12345678.

ES Conéctese a la señal WiFi de la MoticamX Pro

1. Cada MoticamX Pro transmite su propia señal WiFi a la que puede conectar directamente su dispositivo WiFi.
2. El nombre de la señal SSID de las Moticam X está impreso en la etiqueta de la cámara. Para iniciar sesión con su cámara, simplemente conecte su dispositivo WiFi a esta señal. La contraseña por defecto es 12345678.

DE Verbindung zum MoticamX Pro- WiFi-Signal

1. Jede MoticamX Pro sendet ihr eigenes WiFi-Signal, an das Sie direkt Ihr WiFi-Gerät anschliessen können.
2. Der Name des Moticam X- SSID- Signals ist auf einem Etikett an der Kamera ausgedruckt. Um in Ihre Kamera einzuloggen, verbinden Sie einfach Ihr WiFi-Gerät mit diesem Signal. Das vorgegebene Passwort für das Netzwerk ist 12345678.

FR Connectez le signal de la MoticamX Pro WiFi

1. Chaque MoticamX Pro transmet son propre signal WiFi auquel vous pouvez directement connecter votre dispositif WiFi.
2. Le nom du signal SSID de la Moticam X est situé sur une étiquette collée sur la caméra. Pour vous loguer dans votre caméra, connectez simplement votre dispositif WiFi à ce signal. Le mot de passe par défaut pour ce réseau est 12345678.

IT Connessione al segnale WiFi della MoticamX Pro

1. Ogni MoticamX Pro trasmette il proprio segnale WiFi al quale può connettere direttamente il suo dispositivo WiFi.
2. Il nome del segnale SSID della Moticam X è stampato su un'etichetta attaccata alla telecamera. Per iniziare una sessione con la sua telecamera, connetta semplicemente il suo dispositivo WiFi a questo segnale. La password di rete preimpostata è 12345678.

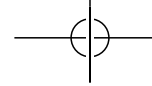

EN Using a Wifi device that operates with Android or iOS

* For best performance, we recommend to use WiFi devices, such as tablets, with a screen not smaller than 7 inches.

For iOS devices we suggest using iOS 5 or higher while for Android Devices we suggest using Version 4.0 or higher.

1. To operate and use the camera on your tablet, please download our free App called MotiConnect. For iPad you can find this on AppStore, for Android devices you can find this on Google Play.
2. You can also use certain web browsers such as Chrome, Firefox or Safari to view, measure and capture without the need of the App. To view the camera stream on your browser, please type in the IP number also shown on the label on the camera. For example 192.168.1.151. On your browser, type 192.168.1.151:8080 and you will be connected straight to the camera.
3. The camera supports both MJPG and H.264 output. By default the camera is set to H.264 in order to provide fast FPS transmission to the MotiConnect App. If you would like to view the live image on both MotiConnect and a Web browser, please change the output mode to MJPG using the settings on the MotiConnect App.

ES Uso de un dispositivo WiFi que opera con Android o iOS

* Para un funcionamiento óptimo, le recomendamos usar dispositivos WiFi, como tablets, con una pantalla no inferior a 7 pulgadas. Para dispositivos iOS le recomendamos usar iOS 5 o superior y para dispositivos Android use la versión 4.0 o superior

1. Para usar la cámara en su tablet, por favor descárguese la aplicación gratuita App MotiConnect. Para iPad la encontrará en AppStore, para dispositivos Android en Google Play.
2. También puede utilizar ciertos navegadores web como Chrome, Firefox o Safari para visualizar, medir y capturar sin necesidad de la App. Para recibir la señal de su cámara en su navegador, por favor introduzca el número IP también impreso en la etiqueta de la cámara. Por ejemplo 192.168.1.151. En su navegador, teclee 192.168.1.151:8080 y se conectará directamente a la cámara.
3. La cámara soporta ambos formatos de salida MPJG y H.264. Por defecto la cámara viene con el formato H.264 seleccionado para poder proporcionar la transmisión de FPS más rápida a la aplicación MotiConnect App. Si quisiera observar la imagen en vivo a través de MotiConnect y su navegador Web, por favor cambie el modo de salida a MJPG en los ajustes de la aplicación MotiConnect App.

DE Verwendung eines WiFi-Geräts, das mit Android oder iOS betrieben wird

* Für eine optimale Leistung empfehlen wir, WiFi-Geräte wie Tablets mit einem Bildschirm nicht kleiner als 7 Zoll zu verwenden. Für iOS-Geräte empfehlen wir iOS 5 oder höher, während wir für Android-Geräte die Verwendung von Version 4.0 oder höher empfehlen.

1. Für die Bedienung der Kamera auf Ihrem Tablet, laden Sie bitte unsere kostenlose App namens MotiConnect herunter. Für iPad finden Sie das im AppStore, für Android-Geräte in Google Play.
2. Sie können auch bestimmte Web-Browser wie Chrome, Firefox oder Safari zum Betrachten, Messen oder Aufnehmen ohne eine App verwenden. Um den Kamera-Stream auf Ihrem Browser zu sehen, geben Sie bitte die IP-Nummer ein, die auf dem Etikett auf der Kamera zu sehen ist. Z.B. 192.168.1.151. Geben Sie auf Ihrem Browser 192.168.1.151:8080 ein und Sie werden direkt mit der Kamera verbunden.
3. Die Kamera unterstützt sowohl MJPG als auch H.264 Standard. Ab Werk ist die H.264-Videokompression eingestellt, um schnellste Bildübertragung zur MotiConnect App zu ermöglichen. Möchten Sie das Livebild sowohl über die App als auch über Ihren Webbrowser sehen, wechseln Sie einfach in den Einstellungen der MotiConnect App zum MJPG-Modus.

FR Utiliser un dispositif WiFi qui fonctionne avec Android ou iOS

* Afin d'optimiser la performance, nous vous recommandons d'utiliser des dispositifs WiFi, tels que des tablettes avec un écran de taille minimale de 7 pouces. Pour les dispositifs iOS, nous vous suggérerons d'utiliser iOS 5 ou une version supérieure, tandis que pour les dispositifs Android nous conseillons une version 4.0 ou supérieure.

1. Pour faire fonctionner la caméra sur votre tablette, veuillez télécharger notre Application gratuite s'appelant MotiConnect. Pour iPad vous trouverez celle-ci sur AppStore, et pour les dispositifs Android elle se trouve sur Google Play.
2. Vous pouvez également utiliser certains navigateurs comme Chrome, Firefox ou Safari pour visionner, mesurer et capturer sans avoir recours à MotiConnect. Afin de voir le flux de votre caméra sur votre navigateur, introduisez le numéro IP également présent sur l'étiquette de la caméra, par exemple 192.168.1.151. Dans la barre d'adresse de votre navigateur introduisez 192.168.1.151:8080 et vous serez directement connectez à la caméra.
3. La caméra supporte les sorties MJPG et H.264. La caméra est réglée par défaut sur H.264 afin de fournir une transmission d'images par seconde (FPS) rapide à l'application MotiConnect. Si vous souhaitez afficher l'image en direct sur MotiConnect et un navigateur Web, veuillez changer le mode de sortie en MJPG en utilisant les paramètres de l'application MotiConnect.

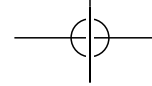

IT Utilizzo di un dispositivo Wifi che funziona con Android o iOS

- * Per ottenere migliori prestazioni, raccomandiamo di utilizzare dispositivi WiFi, come tablet, con uno schermo di almeno 7 pollici. Per dispositivi iOS consigliamo di utilizzare iOS 5 o superiore mentre per dispositivi Android Devices suggeriamo la versione 4.0 o superiore.
1. Per operare utilizzando la telecamera sul suo tablet, può scaricare la nostra App gratuita chiamata MotiConnect. Per iPad la può trovare sull'AppStore, per dispositivi Android la trova su Google Play.
 2. Può anche utilizzare certi browser di rete come Chrome, Firefox o Safari per vedere, misurare e acquisire immagini senza bisogno dell'applicazione. Per visualizzare lo streaming della telecamera sul suo browser, inserisca il numero di IP che trova indicato sull'etichetta della telecamera. Per esempio 192.168.1.151. Sul suo browser digiti 192.168.1.151:8080 e si conatterà direttamente alla telecamera.
 3. La videocamera supporta sia l'output MJPG che H.264. Come impostazione predefinita, la videocamera è fissata su H.264 per fornire una veloce trasmissione in FPS all'App MotiConnect. Se si vuole visualizzare l'immagine live sia sull'App MotiConnect che sul navigatore web, si prega di modificare la modalità output a MJPG utilizzando le impostazioni sull'App MotiConnect.

EN Use the MoticamX Pro on your Wifi enabled computer

The MoticamX Pro can also be used with Motic Images Plus software for computers. If you have a WiFi enabled laptop, you can go to www.motic.com and download Motic Images Plus 3.0ML software by registering as a user with the DM serial number you will find on the box. To view the camera in our product's MI Devices interface, simply log your computer onto the Moticam X's WiFi signal, by selecting this Wifi connection and entering the password. Then open the MI Devices interface by clicking on the camera icon within Motic Images Plus and select MoticamX Pro from the drop down menu. Then click on Open.

ES Use la MoticamX Pro en la WiFi ya activada en su PC

La MoticamX Pro también puede usarse con el software Motic Images Plus para ordenadores. Si ya tiene activada una red WiFi en su ordenador, puede ir a nuestra web www.motic.com y descargar el software Motic Images Plus 3.0ML registrándose como usuario, con el número de serie DM que se encuentra en la caja. Para encontrar la cámara en la interface MI Devices de nuestro producto, simplemente dé acceso a su ordenador en la señal Wi-Fi Moticam X, seleccionando ésta conexión WiFi y entrando la contraseña. Después abra la interface MI Devices, clique sobre el icono de la cámara dentro de Motic Images Plus y seleccione MoticamX Pro del menú desplegable. Por último clique en Open. (Abrir)

DE Gebrauch der MoticamX Pro auf Ihrem WiFi-fähigen Computer

Die MoticamX Pro kann auch mit der Motic Images Plus 3.0ML Software für PC genutzt werden. In diesem Fall laden Sie bitte die Software von www.motic.com unter Registrierung der DM-Seriennummer (auf Kamera-Box vermerkt). Verbinden Sie Ihren Computer mit dem MoticamX Pro WiFi-Signal durch Auswahl aus den verfügbaren Netzen und tragen Sie das Passwort ein. Öffnen Sie die Bedienoberfläche durch Klicken auf das Kamera-Icon in der Motic Images 3.0 ML Software. Wählen Sie die MoticamX Pro aus dem Dropdown-Menü der verfügbaren Kameras.

FR Utilisez la MoticamX Pro sur votre ordinateur Wifi

La MoticamX Pro peut également être utilisée avec le logiciel pour ordinateur Motic Images Plus. Si vous avez un ordinateur portable compatible WiFi, vous pouvez aller sur www.motic.com et télécharger le logiciel Motic Images Plus 3.0ML en vous inscrivant en tant qu'utilisateur avec le numéro de série DM que vous trouverez sur la boîte. Pour voir la caméra dans l'interface MI Devices de notre produit, connectez simplement votre ordinateur au signal WiFi de la Moticam X, en sélectionnant cette connexion Wifi et en entrant le mot de passe. Ensuite, ouvrez l'interface MI Devices en cliquant sur l'icône de la caméra dans Motic Images Plus et sélectionnez MoticamX Pro dans le menu déroulant. Puis cliquez sur Ouvrir.

IT Utilizzare la MoticamX Pro sul Vostro computer abilitato WiFi

La MoticamX Pro può essere utilizzata anche con il software Motic Images Plus per computer. Se avete un portatile abilitato WiFi, potete andare su www.motic.com e scaricare il software Motic Images Plus 3.0ML registrando come nome utente il numero di serie DM che troverete indicato sulla scatola. Per visualizzare la videocamera nell'interfaccia dei nostri prodotti MI Devices, basta registrare il proprio computer sul segnale WiFi della Moticam X, selezionando questa connessione WiFi ed inserendo la password. Quindi aprire l'interfaccia MI Devices cliccando sull'icona della videocamera all'interno del Motic Images Plus e scegliere la MoticamX Pro nel menu a tendina. Successivamente fare click su Apri.

FCC Statement

Any Changes or modifications not expressly approved by the party responsible for compliance could void the user's authority to operate the equipment.

This device complies with part 15 of the FCC Rules. Operation is subject to the following two conditions:

- (1) This device may not cause harmful interference, and
- (2) This device must accept any interference received, including interference that may cause undesired operation.

FCC Radiation Exposure Statement:

This equipment complies with FCC radiation exposure limits set forth for an uncontrolled environment. This equipment should be installed and operated with minimum distance 20cm between the radiator& your body.
