



Microwave Hood Combination

Use & Care Guide

Combinación Microondas Campana

Manual de uso y cuidado

Models/Modelos 6261X series

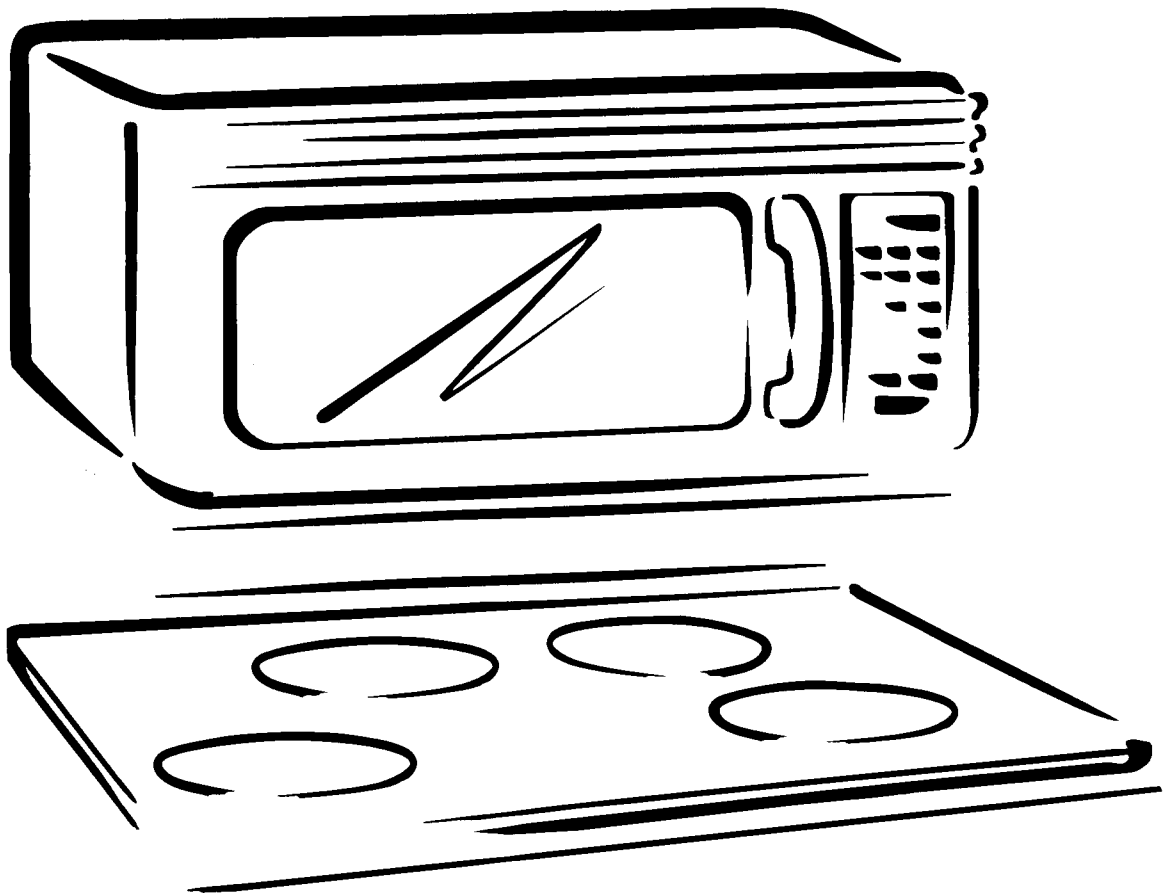

ENGLISH ESPAÑOL

TABLE OF CONTENTS

WARRANTY	3
PROTECTION AGREEMENTS	3
MICROWAVE OVEN SAFETY	4
Electrical Requirements.....	6
PARTS AND FEATURES	6
Turntable.....	6
Cooking Rack	7
MICROWAVE OVEN CONTROL	7
Display	7
Start	7
Stop/Clear.....	8
Add Minute	8
Clock.....	8
Kitchen Timer.....	8
Tones	8
Child Lock.....	8
Exhaust Fan	8
Cooktop Light.....	8
Demo Mode.....	8
MICROWAVE OVEN USE	8
Food Characteristics	9
Cooking Guidelines	9
Cookware and Dinnerware.....	9
Aluminum Foil and Metal.....	10
Cooking Power	10
Cooking	10
Popcorn	10
Beverage.....	11
Preset Cooking	11
Cooking in Stages	11
Reheating.....	12
Defrosting	12
Hold Warm.....	12
MICROWAVE OVEN CARE	13
General Cleaning	13
Replacing Filters.....	13
Replacing Cooktop Light.....	14
Replacing Microwave Oven Light	14
Replacement Parts.....	14
TROUBLESHOOTING	15
SERVICE NUMBERS	BACK COVER

MICROWAVE HOOD COMBINATION WARRANTY

FULL ONE-YEAR WARRANTY ON MICROWAVE HOOD COMBINATION

For one year from the date of purchase, if this Kenmore Elite® microwave hood combination fails due to a defect in material or workmanship, Sears will repair it, free of charge.

FULL FIVE-YEAR WARRANTY ON THE MAGNETRON

For five years from the date of purchase, if the magnetron in this Kenmore Elite microwave hood combination fails due to a defect in material or workmanship, Sears will repair it free of charge.

The above warranty coverage applies only to microwave hood combinations which are used for private household purposes.

WARRANTY SERVICE

WARRANTY SERVICE IS AVAILABLE BY CONTACTING THE NEAREST SEARS STORE OR SERVICE CENTER IN THE UNITED STATES. This warranty applies only while the product is in use in the United States. This warranty gives you specific legal rights, and you may also have other rights which vary from state to state.

Sears, Roebuck and Co.
D/817WA, Hoffman Estates, IL 60179

Modifications not authorized by the manufacturer may void users' authority to operate this device.

PRODUCT RECORD

In the space below, record your complete model number, serial number, and purchase date. You can find this information on the model and serial number label, located as shown in the Parts and Features section of this book. Have this information available to help you quickly obtain assistance or service when you contact Sears concerning your appliance.

Model number **665**. _____

Serial number _____

Purchase date _____

Save these instructions and your sales receipt for future reference.

PROTECTION AGREEMENTS

Master Protection Agreements

Congratulations on making a smart purchase. Your new Kenmore® appliance is designed and manufactured for years of dependable operation. But like all products, it may require preventive maintenance or repair from time to time. That's when having a Master Protection Agreement can save you money and aggravation.

Purchase a Master Protection Agreement now and protect yourself from unexpected hassle and expense.

The Master Protection Agreement also helps extend the life of your new appliance. Here's what's included in the Agreement:

- ✓ **Expert service** by our 12,000 professional repair specialists
- ✓ **Unlimited service and no charge** for parts and labor on all covered repairs
- ✓ **"No-lemon" guarantee** – replacement of your covered product if four or more product failures occur within twelve months
- ✓ **Product replacement** if your covered product can't be fixed
- ✓ **Annual Preventive Maintenance Check** at your request – no extra charge
- ✓ **Fast help by phone** – phone support from a Sears technician on products requiring in-home repair, plus convenient repair scheduling
- ✓ **Power surge protection** against electrical damage due to power fluctuations
- ✓ **Rental reimbursement** if repair of your covered product takes longer than promised

Once you purchase the Agreement, a simple phone call is all that it takes for you to schedule service. You can call anytime day or night, or schedule a service appointment online.

Sears has over 12,000 professional repair specialists, who have access to over 4.5 million quality parts and accessories. That's the kind of professionalism you can count on to help prolong the life of your new purchase for years to come. Purchase your Master Protection Agreement today!

Some limitations and exclusions apply. For prices and information call 1-800-827-6655.

Sears Installation Service

For Sears professional installation of home appliances and items like garage door openers and water heaters, in the U.S.A. call **1-800-4-MY-HOME®**.

MICROWAVE OVEN SAFETY

Your safety and the safety of others are very important.

We have provided many important safety messages in this manual and on your appliance. Always read and obey all safety messages.



This is the safety alert symbol.

This symbol alerts you to potential hazards that can kill or hurt you and others.

All safety messages will follow the safety alert symbol and either the word “DANGER” or “WARNING.” These words mean:

⚠ DANGER

You can be killed or seriously injured if you don't immediately follow instructions.

⚠ WARNING

You can be killed or seriously injured if you don't follow instructions.

All safety messages will tell you what the potential hazard is, tell you how to reduce the chance of injury, and tell you what can happen if the instructions are not followed.

IMPORTANT SAFETY INSTRUCTIONS

When using electrical appliances basic safety precautions should be followed, including the following:

WARNING: To reduce the risk of burns, electric shock, fire, injury to persons, or exposure to excessive microwave energy:

- Read all instructions before using the microwave oven.
- Read and follow the specific “PRECAUTIONS TO AVOID POSSIBLE EXPOSURE TO EXCESSIVE MICROWAVE ENERGY” found in this section.
- The microwave oven must be grounded. Connect only to properly grounded outlet. See “GROUNDING INSTRUCTIONS” found in this section and in the provided Installation Instructions.
- Install or locate the microwave oven only in accordance with the provided Installation Instructions.
- Some products such as whole eggs in the shell and sealed containers – for example, closed glass jars – are able to explode and should not be heated in the microwave oven.
- Use the microwave oven only for its intended use as described in this manual. Do not use corrosive chemicals or vapors in the microwave oven. This type of oven is specifically designed to heat, cook, or dry food. It is not designed for industrial or laboratory use.
- As with any appliance, close supervision is necessary when used by children.
- Do not operate the microwave oven if it has a damaged cord or plug, if it is not working properly, or if it has been damaged or dropped.
- The microwave oven should be serviced only by qualified service personnel. Call an authorized service company for examination, repair, or adjustment.
- See door surface cleaning instructions in the “Microwave Oven Care” section.
- To reduce the risk of fire in the oven cavity:
 - Do not overcook food. Carefully attend the microwave oven when paper, plastic, or other combustible materials are placed inside the oven to facilitate cooking.
 - Remove wire twist-ties from paper or plastic bags before placing bags in oven.
 - If materials inside the oven ignite, keep oven door closed, turn oven off, and disconnect the power cord, or shut off power at the fuse or circuit breaker panel.
 - Do not use the cavity for storage purposes. Do not leave paper products, cooking utensils, or food in the cavity when not in use.

SAVE THESE INSTRUCTIONS

IMPORTANT SAFETY INSTRUCTIONS

- Liquids, such as water, coffee, or tea are able to be overheated beyond the boiling point without appearing to be boiling. Visible bubbling or boiling when the container is removed from the microwave oven is not always present. **THIS COULD RESULT IN VERY HOT LIQUIDS SUDDENLY BOILING OVER WHEN THE CONTAINER IS DISTURBED OR A SPOON OR OTHER UTENSIL IS INSERTED INTO THE LIQUID.**
To reduce the risk of injury to persons:
 - Do not overheat the liquid.
 - Stir the liquid both before and halfway through heating it.
 - Do not use straight-sided containers with narrow necks.
 - After heating, allow the container to stand in the microwave oven for a short time before removing the container.
 - Use extreme care when inserting a spoon or other utensil into the container.
- Suitable for use above both gas and electric cooking equipment.
- Intended to be used above ranges with maximum width of 36 inches.
- Clean Ventilating Hoods Frequently - Grease should not be allowed to accumulate on hood or filter.
- Oversized foods or oversized metal utensils should not be inserted in the microwave oven as they may create a fire or risk of electric shock.
- Do not clean with metal scouring pads. Pieces can burn off the pad and touch electrical parts involving a risk of electric shock.
- Do not use paper products when appliance is operated in the “PAN BROWN” mode (on models with this feature).
- Do not store any materials, other than manufacturer’s recommended accessories, in this oven when not in use.
- Do not store anything directly on top of the microwave oven when the microwave oven is in operation.
- When flaming foods under the hood, turn the fan on.
- Use care when cleaning the vent-hood filter. Corrosive cleaning agents, such as lye-based oven cleaners, may damage the filter.
- Do not cover or block any openings on the microwave oven.
- Do not store this microwave oven outdoors. Do not use the microwave oven near water - for example, near a kitchen sink, in a wet basement, or near a swimming pool, or similar locations.
- Do not immerse cord or plug in water.
- Keep cord away from heated surfaces.
- Do not let cord hang over edge of table or counter.
- Do not mount over a sink.
- Do not cover racks or any other part of the oven with metal foil. This will cause overheating of the oven.

SAVE THESE INSTRUCTIONS

PRECAUTIONS TO AVOID POSSIBLE EXPOSURE TO EXCESSIVE MICROWAVE ENERGY

- (a) Do not attempt to operate this oven with the door open since open-door operation can result in harmful exposure to microwave energy. It is important not to defeat or tamper with the safety interlocks.
- (b) Do not place any object between the oven front face and the door or allow soil or cleaner residue to accumulate on sealing surfaces.
- (c) Do not operate the oven if it is damaged. It is particularly important that the oven door close properly and that there is no damage to the:
 - (1) Door (bent),
 - (2) Hinges and latches (broken or loosened),
 - (3) Door seals and sealing surfaces.
- (d) The oven should not be adjusted or repaired by anyone except properly qualified service personnel.

Electrical Requirements

⚠ WARNING



Electrical Shock Hazard

Plug into a grounded 3 prong outlet.

Do not remove ground prong.

Do not use an adapter.

Do not use an extension cord.

Failure to follow these instructions can result in death, fire, or electrical shock.

Observe all governing codes and ordinances. A 120 Volt, 60 Hz, AC only, 15- or 20-amp fused electrical supply is required. (A time-delay fuse or circuit breaker is recommended.) It is recommended that a separate circuit serving only this appliance be provided.

GROUNDING INSTRUCTIONS

■ **For all cord connected appliances:**

The microwave oven must be grounded. In the event of an electrical short circuit, grounding reduces the risk of electric shock by providing an escape wire for the electric current. The microwave oven is equipped with a cord having a grounding wire with a grounding plug. The plug must be plugged into an outlet that is properly installed and grounded.

WARNING: Improper use of the grounding plug can result in a risk of electric shock. Consult a qualified electrician or serviceman if the grounding instructions are not completely understood, or if doubt exists as to whether the microwave oven is properly grounded.

Do not use an extension cord. If the power supply cord is too short, have a qualified electrician or serviceman install an outlet near the microwave oven.

■ **For a permanently connected appliance:**

This appliance must be connected to a grounded, metallic, permanent wiring system, or an equipment grounding conductor should be run with the circuit conductors and connected to the equipment grounding terminal or lead on the appliance.

SAVE THESE INSTRUCTIONS

This device complies with Part 18 of the FCC Rules.

PARTS AND FEATURES

This manual may cover several different models. The model you have purchased may have some or all of the features shown here. The appearance of your particular model may differ slightly from the illustrations in this manual.

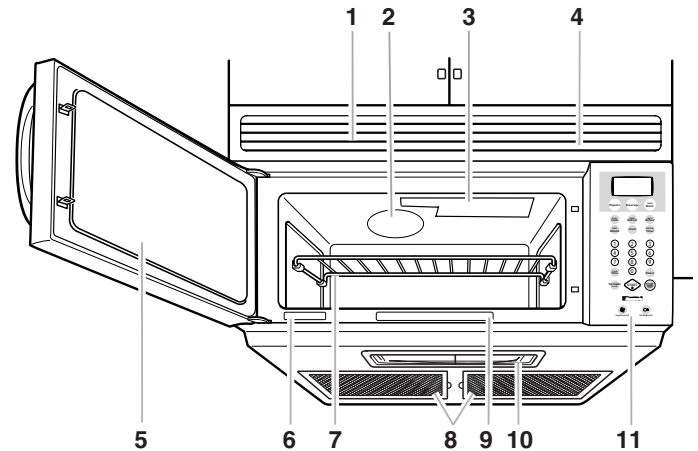

- | | |
|--|---|
| 1. Charcoal Filter
(behind Vent Grille) | 8. Grease Filters
(shipped in oven cavity) |
| 2. Microwave Inlet Cover | 9. Cooking Guide Label |
| 3. Microwave Oven Light | 10. Cooktop Light |
| 4. Vent Grille | 11. Control Panel |
| 5. Metal Shielded Window | |
| 6. Model and Serial Number
Plate | Parts and Features not shown |
| 7. Cooking Rack | Turntable |

Turntable

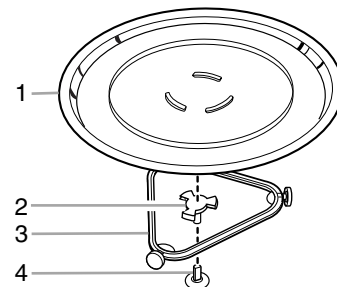

1. Turntable
2. Hub
3. Support
4. Shaft

The turntable can rotate in either direction to help cook food more evenly. Do not operate the oven without the turntable in place. To order any of the parts, call **1-800-4-MY-HOME®**. See "Replacement Parts" for part numbers.

To Install:

1. Remove tape from the hub.
2. Place the support on the oven cavity bottom.
3. Place the turntable on the support.

Fit the raised, curved lines in the center of the turntable bottom between the 3 spokes of the hub. The rollers on the support should fit inside the turntable bottom ridge.

To Turn Turntable Off:

The turntable can be turned off (except during an auto function). This is helpful when cooking with plates that are larger than the turntable, or when cooking with two 10¼ in. (26 cm) plates that are side by side.

To Turn Off: Touch TURNTABLE ON/OFF.

“TURNTABLE OFF” will appear in the display. The turntable will turn back on automatically when cooking is over or STOP/CLEAR is touched.

Cooking Rack

The cooking rack is ideal for two-level cooking. It provides extra cavity space for cooking two or more containers at the same time. Insert the rack securely into the rack supports on the side walls of the oven. To reorder rack, call **1-800-4-MY-HOME**®. See “Replacement Parts” section for part number.

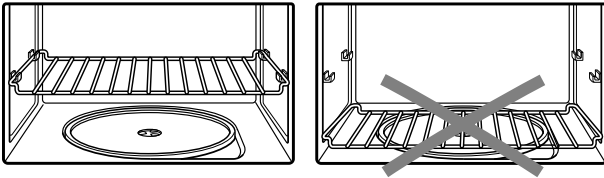

- Rack will become hot. Always use oven mitts or pot holders when handling.
- Do not allow the rack to touch the inside cavity walls, ceiling or floor.
- Do not use metal cookware, utensils, or a browning dish with the rack.
- Do not let food container on rack touch the top or sides of the oven.
- Remove rack before using the Popcorn function.
- The rack is designed specifically for this oven. Do not use it in any other oven.
- Do not cook food directly on the rack. Always use a microwave-safe container.
- Use the rack only when cooking on two levels. Do not store it in the oven. Damage to the oven could result if someone accidentally turns on the oven.

MICROWAVE OVEN CONTROL

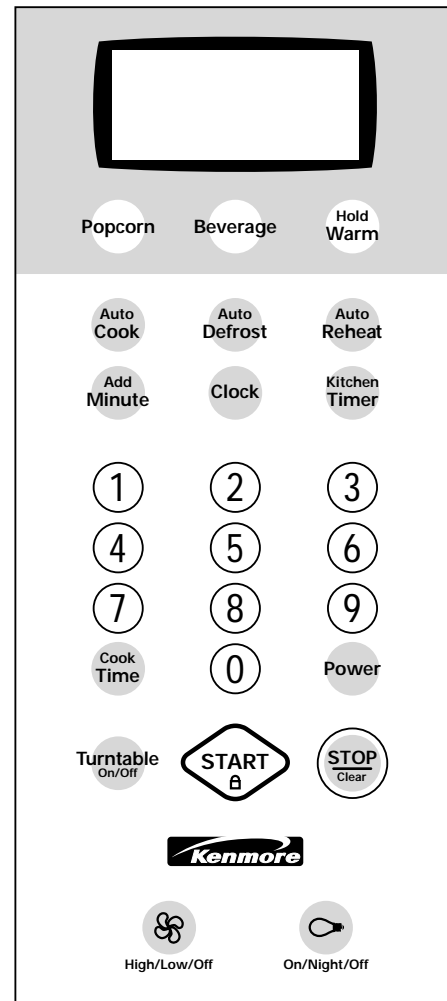

ENGLISH

Display

When power is first supplied to the microwave oven, a “:” will blink on the display. Touch STOP/CLEAR to stop the blinking. If the “:” blinks on the display at any other time, a power failure has occurred. Touch STOP/CLEAR and reset the clock if needed.

When the microwave oven is in use, the display shows cooking power, quantities, weights and/or prompts. When the microwave oven is not in use, the display shows the time of day or Timer countdown.

If “RETRY” blinks on the display for one second, an invalid value has been entered. Retry your entry.

Start

The START pad begins any function. If not touched after touching a pad, “START?” will appear in the display.

If cooking is interrupted, touching START will resume the preset cycle.

Stop/Clear

The STOP/CLEAR pad clears any incorrect command and cancels any program during cooking. It will not erase the time of day.

The oven will also turn off when the door is opened. Close the door and touch START to resume the cycle.

Add Minute

Cook time may be added in 1-minute increments, up to 99 minutes, by touching the Add Minute pad.

Touching ADD MINUTE during a cook cycle will add 1 minute of cook time at the current cook power.

Touching ADD MINUTE when the oven is not in use, or after a cook cycle has ended, will start the oven for 1 minute of cook time at 100% cook power.

Clock

This is a 12-hour clock and does not show a.m. or p.m.

To Set:

The microwave oven and timer must be off.

1. Touch CLOCK.
2. Touch the number pads to set the time of day.
3. Touch CLOCK or START.

To Remove:

1. Touch CLOCK.
2. Touch 0.
3. Touch CLOCK.

The time will disappear and “:” will appear on the display.

Kitchen Timer

The Kitchen Timer can be set in minutes and seconds, up to 99 minutes, and counts down the set time. The Kitchen Timer does not start or stop the microwave oven.

When the Kitchen Timer is in use, the microwave oven can still operate. To see the time countdown while the oven is in use, touch KITCHEN TIMER.

To Set: Touch KITCHEN TIMER. Touch number pads to enter length of time. Touch KITCHEN TIMER.

To Cancel: Touch KITCHEN TIMER again, or twice if oven is operating.

Tones

Tones are audible signals, indicating the following:

One tone

- Valid entry (short tone)
- End of timer countdown (long tone)

Two tones

- End of stage in multistage cooking
- Child Lock active (short tones)
- Every minute after end-of cycle tones, as reminder

Three tones

- Invalid entry

Four tones

- End of cycle

To Disable Valid Entry Tones: Touch and hold number pad “1” for about 5 seconds. Two short tones will sound. Repeat to enable tones.

To Disable All Tones (except end of timer countdown): Touch and hold number pad “2” for about 5 seconds. Two short tones will sound. Repeat to enable tones.

Child Lock

The Child Lock shuts down the control panel pads to prevent unintended use of the microwave oven.

When the control is locked, only the Light and Fan pads will function. If any other pad is touched, 3 quick tones will sound and “LOCK” will appear in the display.

To Lock/Unlock Control: The oven must be off. Touch and hold START for 5 seconds until 2 quick tones sound and a lock icon appears on the display. Repeat to unlock and remove the lock icon from display.

Exhaust Fan

The exhaust fan has 2 speeds: High and Low.

To protect the oven, if the temperature from the range or cooktop below the oven gets too hot, the exhaust fan will automatically turn on at high speed. It may stay on for up to 1 hour to cool the oven. When this occurs, the Fan pad will not function.

The exhaust fan is also the cooling fan, and will start at low speed when any cooking function begins. It will remain on until the cooking function is over.

To Turn Exhaust Fan On/Off: Touch the Fan pad once for High, twice for Low or 3 times for Off.

Cooktop Light

The cooktop light has 3 settings: on, night and off.

To Turn On/Night/Off: Touch Light pad repeatedly to scroll through the settings.

Demo Mode

The Demo Mode is ideal for learning how to use the microwave oven. When set, functions can be entered without actually turning on the magnetron. The microwave oven light will come on, the fan will run and, if on, the turntable will rotate.

To Turn On/Off: The microwave oven and Kitchen Timer must be off. Touch and hold KITCHEN TIMER for 5 seconds until 2 tones sound and “d” appears on the display. Repeat to turn off and remove “d” from the display.

MICROWAVE OVEN USE

A magnetron in the oven produces microwaves which reflect off the metal floor, walls and ceiling and pass through the turntable and appropriate cookware to the food. Microwaves are attracted to and absorbed by fat, sugar and water molecules in the food, causing them to move, producing friction and heat which cooks the food.

- Never lean on or allow children to swing on the oven door.
- Do not operate microwave oven when it is empty.

- The turntable must be in place and correct side up when oven is in use. Do not use if turntable is chipped or broken. Call **1-800-4-MY-HOME**® to reorder. See “Replacement Parts” section for part numbers.
- Baby bottles and baby food jars should not be heated in the oven.
- Clothes, flowers, fruit, herbs, wood, gourds, paper, including brown paper bags and newspaper should not be dried in the oven.
- Do not use the microwave oven for canning, sterilizing or deep frying. The oven cannot maintain appropriate temperatures.
- Paraffin wax will not melt in the oven because it does not absorb microwaves.
- Use oven mitts or pot holders when removing containers from oven.
- Do not overcook potatoes. At the end of the recommended cook time, potatoes should be slightly firm. Let potatoes stand for 5 minutes. They will finish cooking while standing.
- Do not cook or reheat whole eggs inside the shell. Steam buildup in whole eggs may cause them to burst. Cover poached eggs and allow a standing time.

Food Characteristics

When microwave cooking, the amount, size and shape, starting temperature, composition and density of the food affect cooking results.

Amount of Food

The more food heated at once, the longer the cook time. Check for doneness and add small increments of time if necessary.

Size and Shape

Smaller pieces of food will cook more quickly than larger pieces and uniformly shaped foods cook more evenly than irregularly shaped food.

Starting Temperature

Room temperature foods will heat faster than refrigerated foods and refrigerated foods will heat faster than frozen foods.

Composition and Density

Foods high in fat and sugar will reach a higher temperature and heat faster than other foods. Heavy, dense foods, such as meat and potatoes, require a longer cook time than the same size of a light, porous food, such as cake.

Cooking Guidelines

Covering

Covering food helps retain moisture, shorten cook time and reduce spattering. Use the lid supplied with cookware. If a lid is not available, wax paper, paper towels or plastic wrap approved for microwave ovens may be used. Plastic wrap should be turned back at 1 corner to provide an opening to vent steam.

Stirring and Turning

Stirring and turning redistributes heat evenly to avoid overcooking the outer edges of food. Stir from outside to center. If possible, turn food over from bottom to top.

Arranging

If heating irregularly shaped or different sized foods, the thinner parts and smaller sizes should be arranged toward the center. If cooking several items of the same size and shape, place them in a ring pattern, leaving the center of the ring empty.

Piercing

Before heating, use a fork or small knife to pierce or prick foods that have a skin or membrane, such as potatoes, egg yolks, chicken livers, hot dogs and sausage. Prick in several places to allow steam to vent.

Shielding

Use small, flat pieces of aluminum foil to shield the thin pieces of irregularly shaped foods, bones and foods such as chicken wings, leg tips and fish tail. See “Aluminum Foil and Metal” first.

Standing Time

Food will continue to cook by the natural conduction of heat even after the microwave cycle ends. The length of standing time depends on the volume and density of the food.

Cookware and Dinnerware

Cookware and dinnerware must fit on the turntable. Always use oven mitts or pot holders when handling because any dish may become hot from heat transferred from the food. Do not use cookware and dinnerware with gold or silver trim. Use the following chart as a guide, then test before using.

MATERIAL	RECOMMENDATIONS
Aluminum Foil, Metal	See “Aluminum Foil and Metal” section.
Browning Dish	Bottom must be at least $\frac{3}{16}$ in. (5 mm) above the turntable. Follow manufacturer’s recommendations.
Ceramic Glass, Glass	Acceptable for use.
China, Earthenware	Follow manufacturer’s recommendations.
Melamine	Follow manufacturer’s recommendations.
Paper Towels, Dinnerware, Napkins	Use nonrecycled and those approved by the manufacturer for microwave oven use.
Plastic Wraps, Bags, Covers, Dinnerware, Containers	Use those approved by the manufacturer for microwave oven use.
Pottery and Clay	Follow manufacturer’s recommendations.
Styrofoam*	Do not use in oven.
Straw, Wicker, Wooden Containers	Do not use in oven.
Wax Paper	Acceptable for use.

To Test Cookware or Dinnerware for Microwave Use:

1. Put cookware or dinnerware in oven with 1 cup (250 mL) of water beside it.
2. Cook at 100% cooking power for 1 minute.

Do not use cookware or dinnerware if it becomes hot and the water stays cool.

Aluminum Foil and Metal

Always use oven mitts or pot holders when removing dishes from the microwave oven.

Aluminum foil and some metal can be used in the oven. If not used properly, arcing (a blue flash of light) can occur and cause damage to the oven.

OK for Use

Racks and bakeware supplied with the oven (if supplied), aluminum foil for shielding, and approved meat thermometers may be used with the following guidelines:

- Never allow aluminum foil or metal to touch the inside cavity walls, ceiling or floor.
- Always use the turntable.
- Never allow contact with another metal object during cooking.

Do Not Use

Metal cookware and bakeware, gold, silver, pewter, non-approved meat thermometers, skewers, twist ties, foil liners such as sandwich wrappers, staples and objects with gold or silver trim or a metallic glaze should not be used in the oven.

Cooking Power

Many recipes for microwave cooking specify which cooking power to use by percent, name or number. For example, 70%=7=Medium-High.

Use the following chart as a general guide for the suggested cooking power of specific foods.

PERCENT/ NAME	NUMBER	USE
100%, High (default setting)	10	Quick heating convenience foods and foods with high water content, such as soups, beverages and most vegetables.
90%	9	Cooking small tender pieces of meat, ground meat, poultry pieces and fish fillets. Heating cream soups.
80%	8	Heating rice, pasta or casseroles. Cooking and heating foods that need a cook power lower than high. For example, whole fish and meat loaf.
70%, Medium-High	7	Reheating a single serving of food.
60%	6	Cooking sensitive foods such as cheese and egg dishes, pudding and custards. Cooking nonstirtable casseroles, such as lasagna.

PERCENT/ NAME	NUMBER	USE
50%, Medium	5	Cooking ham, whole poultry and pot roasts. Simmering stews.
40%	4	Melting chocolate. Heating bread, rolls and pastries.
30%, Medium-Low, Defrost	3	Defrosting bread, fish, meats, poultry and precooked foods.
20%	2	Softening butter, cheese, and ice cream.
10%, Low	1	Taking chill out of fruit.

Cooking

To Use:

1. Touch COOK TIME.
Touch number pads to enter cooking time.
2. Touch POWER.
Touch number pads to enter power level, if other than 100%.
3. Touch START.
The display will count down the cook time.

When the cycle ends, "END" will appear in the display, 4 end-of-cycle tones will sound, and then reminder tones will sound every minute.
4. Touch STOP/CLEAR or open the door to clear the display and/or stop reminder tones.

The cook time and power may be changed after touching START without interrupting cooking.

To Change Cook Time: Touch COOK TIME. The countdown will freeze for a few seconds. Enter the new cook time and touch START or wait a few seconds for the countdown to resume.

To Change Cook Power: Touch POWER repeatedly to scroll through the cook power levels.

Popcorn

- Do not use regular paper bags or glassware.
- Pop only one package of popcorn at a time.
- Follow manufacturer's instructions when using a microwave popcorn popper.
- Listen for popping to slow to 1 pop every 1 or 2 seconds, then stop the cycle. Do not repop unpopped kernels.
- Use fresh bags of popcorn for optimal results.
- Cooking results may vary by brand and fat content.

Popping time has been preset based on commercially packaged microwave popcorn.

To Use POPCORN:

1. Touch POPCORN.
Display will show setting for 3.5 oz. (99 g) bag.
2. Touch POPCORN a second time for 3.0 oz. (85 g) bag, and a third time for 1.75 oz. (50 g) bag.
The microwave oven will start 5 seconds after selecting the appropriate size bag. The display will count down the popping time.
If more or less time is required, touch POWER before the oven starts cooking.
When the popcorn cycle ends, "END" will appear in the display, 4 end-of-cycle tones will sound, and then reminder tones will sound every minute.
3. Touch STOP/CLEAR or open the door to clear the display and/or stop reminder tones.

Beverage

Beverages may be heated in the microwave oven by touching the BEVERAGE pad. One or two 8-oz. (250 mL) cups can be heated automatically using this function.

To Use BEVERAGE:

1. Touch BEVERAGE.
The display will show the setting for heating 1 cup.
2. Touch BEVERAGE a second time to heat 2 cups, or touch the number pad 2.
The microwave oven will start 5 seconds after the appropriate number of cups to be heated is selected. The display will count down the cook time.
If more or less time is required, touch POWER before the oven starts cooking.
When the cycle ends, "END" will appear in the display, 4 end-of-cycle tones will sound, and then reminder tones will sound every minute.
3. Touch STOP/CLEAR or open the door to clear the display and/or stop reminder tones.

Preset Cooking

Times and cooking power have been preset for 7 microwavable foods. Use the following chart as a guide.

FOOD	PAD	QUANTITY
Rice	1	.5, 1, 1.5 or 2 cups (125, 250, 375 or 500 mL)
Fresh Vegetables	2	1-4 cups (250 mL-1 L)
Frozen Vegetables	3	1-4 cups (250 mL-1 L)
Canned Vegetables	4	1-4 cups (250 mL-1 L)
Bacon*	5	1-6 slices, average thickness
Frozen Entrée	6	10 or 20 oz (283 or 567 g)
Baked Potato**	7	1-4 potatoes, 10-13 oz (283-367 g) each

*Differences in the amount of fat, meat, thickness, and curing process affect results. Average is 16 slices per pound.

**If cooking only 1 potato, place it between the center and the outside edge of the turntable.

To Use Auto Cook:

1. Touch AUTO COOK.
"PAD-" appears on the display.
2. Touch AUTO COOK repeatedly to scroll through foods.
or
Touch a number pad to select type of food from chart.
If more or less time is required, touch POWER before the oven starts cooking.
3. Touch number pads to enter quantity.
4. Touch START.
The display will count down the cook time.
When the cycle ends, "END" will appear in the display, 4 end-of-cycle tones will sound, and then reminder tones will sound every minute.
5. Touch STOP/CLEAR or open the door to clear the display and/or stop reminder tones.

Cooking in Stages

The oven can be set to cook at different cooking powers for various lengths of time, up to 3 stages plus Warm Hold.

To Cook in Stages:

1. Touch COOK TIME.
Touch number pads to enter 1st stage cooking time.
2. Touch POWER.
Touch number pads to set power level, if other than 100%.
3. Touch COOK TIME to begin programming the next stage.
NOTE: If using cooking power other than 100%, COOK TIME must be touched twice. The stage numbers will appear in the display when the 2nd stage is ready to be programmed.
4. Repeat steps 1-3 for each additional stage.
5. Touch START.
The display will count down the cook time for each stage. Two tones will sound between stages.
When the cycle ends, "END" will appear in the display, 4 end-of-cycle tones will sound, and then reminder tones will sound every minute.
If desired, HOLD WARM may be programmed as the final stage.
6. Touch STOP/CLEAR or open the door to clear the display and/or stop reminder tones.

The cook time and cooking power of the cycling stage may be changed without interrupting cooking.

To Change Cook Time: Touch COOK TIME. The countdown will freeze for a few seconds. Enter the new cook time and touch START or wait a few seconds for the countdown to resume.

To Change Cook Power: Touch POWER repeatedly to scroll through the cook power levels.

Reheating

Times and cooking power have been preset for reheating 5 specific food types. Use the following chart as a guide.

FOOD	PAD	QUANTITY
Pizza Slice	1	1-3 slices
Soup/Sauce	2	1-4 cups (250 mL-1 L)
Casserole	3	1-4 cups (250 mL-1 L)
Baked Goods	4	1-6 pieces
Dinner Plate	5	1 serving

To Use Auto Reheat:

1. Touch AUTO REHEAT.
2. Touch AUTO REHEAT repeatedly to scroll through foods.
or
Touch number pads to select type of food from chart.
3. Touch number pads to enter quantity.
4. Touch START.

If more or less time is required, touch POWER before the oven starts cooking.

The display will count down the reheat time.

When the cycle ends, "END" will appear in the display, 4 end-of-cycle tones will sound, and then reminder tones will sound every minute.

5. Touch STOP/CLEAR or open the door to clear the display and/or stop reminder tones.

Defrosting

The Auto Defrost feature's preset programs can be used or the oven can be manually set to defrost.

The Auto Defrost system has preset times and cook powers for 3 categories: Meat, Poultry and Fish. It should not be used for food left outside the freezer for more than 20 minutes, or for frozen ready-made food.

- Food should be 0°F (-18°C) or colder at defrosting for optimal results. How foods are stored can affect results.
- Unwrap foods and remove lids (from fruit juice) before defrosting.
- Shallow packages will defrost more quickly than deep blocks.
- Separate food pieces as soon as possible during or at the end of cycle for more even defrosting.
- Use small pieces of aluminum foil to shield parts of food such as chicken wings, leg tips and fish tails. See "Aluminum Foil and Metal" first.

To Use Auto Defrost:

1. Touch AUTO DEFROST.
"PAD-" appears in the display.
2. Touch AUTO DEFROST repeatedly to scroll through the foods
or
Touch the number pad 1 for Meat, 2 for Poultry or 3 for Fish.
"QTY" and "LBS" appear in the display.
3. Touch the number pads to enter the weight.
Weight can be set from .1 to 6.6 lbs. for meats and poultry, or .1 to 4.4 lbs. for fish.
4. Touch START.

If more or less time is required, touch POWER before the oven starts cooking.

The display will count down the defrost time.

When the cycle ends, "END" will appear in the display, 4 end-of-cycle tones will sound, and then reminder tones will sound every minute.

5. Touch STOP/CLEAR or open the door to clear the display and/or stop reminder tones.

To defrost manually, use 30% cook power. Refer to a reliable cookbook for defrosting information.

Hold Warm

WARNING

Food Poisoning Hazard

Do not let food sit in oven more than one hour before or after cooking.

Doing so can result in food poisoning or sickness.

Hot cooked food can be kept warm in the microwave oven. Hold Warm can be used by itself or can be programmed to follow a cooking cycle.

To Use:

Put hot cooked food in the oven. Cover plates of food and foods that were cooked covered. Pastries, pies, turnovers, etc. should remain uncovered.

1. Touch HOLD WARM.
2. Touch START.
"WARM" will appear in the display.

When the cycle ends, "END" will appear in the display, 4 end-of-cycle tones will sound, and then reminder tones will sound every minute.

3. Touch STOP/CLEAR or open the door to clear the display and/or stop reminder tones.

To Set at end of cycle: Follow instructions in "Cooking in Stages," and touch HOLD WARM during programming or during cooking.

MICROWAVE OVEN CARE

General Cleaning

IMPORTANT: Before cleaning, make sure all controls are off and the oven is cool. Always follow label instructions on cleaning products.

Soap, water and a soft cloth or sponge are suggested first unless otherwise noted.

GREASE FILTERS

Do not operate the microwave oven without the grease filters in place.

Soak grease filters in hot water and mild detergent. Scrub and swish to remove embedded dirt. Rinse well and shake dry.

- Do not use ammonia or oven cleaner.
- Do not place in dishwasher.

OVEN CAVITY

Do not use soap-filled scouring pads, abrasive cleaners, steel-wool pads, gritty washcloths or some recycled paper towels. Damage may occur.

The area where the oven door and frame touch when closed should be kept clean.

Average soil

- Mild, nonabrasive soaps and detergents:
Rinse with clean water and dry with soft, lint-free cloth.

Heavy soil

- Mild, nonabrasive soaps and detergents:
Heat 1 cup (250 mL) of water for 2 to 5 minutes in oven. Steam will soften soil. Rinse with clean water and dry with soft, lint-free cloth.

Odors

- Lemon juice or vinegar:
Heat 1 cup (250 mL) of water with 1 tbsp (15 mL) of either lemon juice or vinegar for 2 to 5 minutes in oven.

OVEN DOOR EXTERIOR

- Glass cleaner and paper towels or nonabrasive plastic scrubbing pad:
Apply glass cleaner to soft cloth or sponge, not directly on panel.

TURNTABLE

Replace turntable immediately after cleaning. Do not operate the microwave oven without the turntable in place.

- Mild cleanser and scouring pad
- Dishwasher

Replacing Filters

The grease filters should be removed and cleaned at least once a month. Do not operate the microwave oven or exhaust fan without the grease filters in place. The charcoal filters cannot be washed and should be replaced every 6 to 12 months. See "General Cleaning" for cleaning instructions. To order replacements, call **1-800-4-MY-HOME®**. See "Replacement Parts" section for part numbers.

To Remove and Replace Grease Filters:

1. Unplug microwave oven or disconnect power.
2. Remove each grease filter by sliding filter to the end. Pull tab down until the filter drops out.

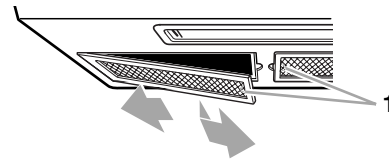

1. Tabs

3. Replace grease filter by inserting one end of the filter into the outer end of the frame. Swing the other end up and slide into position.
4. Plug in microwave oven or reconnect power.

To Remove and Replace Charcoal Filter:

1. Unplug microwave oven or disconnect power.
2. Remove the 2 mounting screws located above the cover. Then loosen the 2 inner screws.

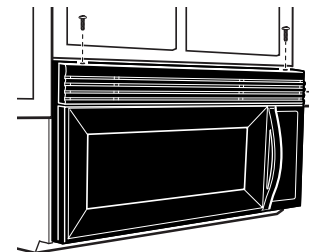

3. Tilt vent grille forward and lift to remove.
4. Slide filter back slightly, lift front end, and pull filter out.

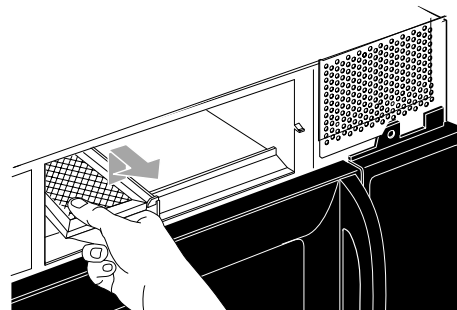

5. Install new charcoal filter.
6. Replace vent grille and mounting screws.
7. Plug in microwave oven or reconnect power.

Replacing Cooktop Light

The cooktop light is a candelabra base 30-watt bulb. To order replacements, call **1-800-4-MY-HOME**[®]. See “Replacement Parts” section for part numbers.

To Replace:

1. Unplug microwave oven or disconnect power.
2. Remove the bulb cover mounting screw.

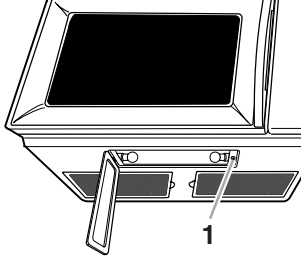

1. Mounting screw

3. Replace light. Close bulb cover. Replace mounting screw.
4. Plug in microwave oven or reconnect power.

Replacing Microwave Oven Light

The microwave oven light is a candelabra base 30-watt bulb. It will automatically come on when the door is opened and when the microwave oven is operating. To order replacement, call **1-800-4-MY-HOME**[®]. See “Replacement Parts” section for part numbers.

To Replace:

1. Unplug microwave or disconnect power.
2. Remove the 2 outer vent grille mounting screws located above the cover.

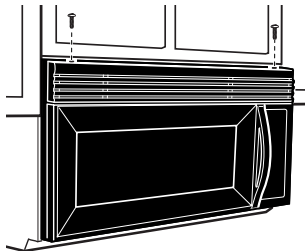

3. Tip the grille forward, then lift out to remove.

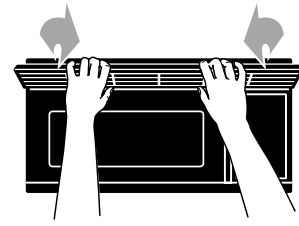

4. Lift up the bulb cover.

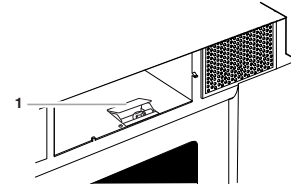

1. Bulb cover

5. Replace light. Close bulb cover.
6. Reattach vent grille. Replace the mounting screws.

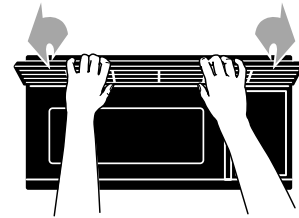

7. Plug in microwave oven or reconnect power.

Replacement Parts

Turntable
Part No. 4393799

Turntable Support and Rollers
Part No. 8184102

Turntable Rollers
Part No. 4393861

Turntable Hub
Part No. 8183949

Grease Filters
Part No. 4393790

Charcoal Filters
Part No. 8184958

Cooking Rack
Part No. 8183813

Cooktop & Microwave
Light Bulb
Part No. 4393681

TROUBLESHOOTING

Try the solutions suggested here first in order to avoid the cost of an unnecessary service call.

Nothing will operate

- **Has a household fuse blown or has the circuit breaker tripped?** Replace the fuse or reset the circuit.
- **Is the appliance wired properly?** See Installation Instructions provided with your microwave oven.

Oven will not operate

- **Is the door completely closed?**
Firmly close door.
- **Is the electronic oven control set correctly?**
See "Microwave Oven Control" section.
- **Is the Child Lock set?**
See "Child Lock" section.
- **Is the magnetron working properly?**
Try to heat 1 cup (250 mL) of cold water for 2 minutes at 100% cooking power. If water does not heat, contact a Sears trained repair specialist. See back cover.

Oven makes humming noise

- This is normal and occurs when the transformer for the magnetron cycles on.

Oven door looks wavy

- This is normal and will not affect performance.

Turntable will not operate

- **Is the turntable properly in place?**
Make sure turntable is correct-side up and is sitting securely on the turntable support. See "Turntable" section.
- **Is the turntable support operating properly?**
Remove turntable. Remove and replace turntable support. Replace turntable. Put in 1 cup (250 mL) of water, then restart oven. If it still is not working, contact a Sears trained repair specialist. See back cover. Do not operate the oven without turntable and turntable support working properly.

Turntable rotates both directions

- This is normal and depends on motor rotation at beginning of cycle.

Display shows messages

- **Is the display showing an "Oven Status" screen, with a letter/number code and instruction to inform Sears?**
The oven has detected an internal problem. It has run a self-checking program and displayed the error. Contact a Sears trained repair specialist. See back cover.

Display shows time countdown, but oven is not operating

- **Is the Kitchen Timer in use?**
See "Kitchen Timer" section.
- **Is the Demo Mode in use?**
See "Demo Mode" section.

Tones are not sounding

- **Are tones turned off?**
See "Tones" section.

Steam is coming from the vent grille

- Some steam is normal.

Fan running slower than usual

- **Has the oven been stored in a cold area?**
The fan will run slower until the oven warms up to normal room temperature.

Fan running during cooking

- This is normal. Fan comes on at low speed to cool the oven.

Cooking times seem too long

- **Is the cooking power set properly?**
See "Cooking Power" section.
- **Are large amounts of food being heated?**
Larger amounts of food need longer cooking times.
- **Is the incoming voltage less than specified in the "Microwave Oven Safety" section?**
Have a qualified electrician check the electrical system in the home.

Radio or TV Interference

- **Is the microwave oven plugged into the same outlet?**
Try a different outlet.
- **Is the radio or TV receiver near the microwave oven?**
Move the receiver away from the microwave oven, or adjust the radio or TV antenna.
- **Are the microwave oven door and sealing surfaces clean?**
Make sure these areas are clean.

ÍNDICE

GARANTÍA	17
CONTRATOS DE PROTECCIÓN	17
SEGURIDAD DEL HORNO DE MICROONDAS	18
Requisitos eléctricos	20
PIEZAS Y CARACTERÍSTICAS	21
Bandeja giratoria	21
Parrilla de cocción	21
CONTROL DEL HORNO DE MICROONDAS	22
Pantalla	22
Inicio	22
Detener/Despejar.....	22
Cómo agregar minutos.....	22
Reloj.....	22
Temporizador de cocina	22
Señales audibles	23
Bloqueo para niños	23
Extractor de aire	23
Luz de la superficie de cocción.....	23
Modo de demostración	23
USO DEL HORNO DE MICROONDAS	23
Características de los alimentos	24
Pautas para cocinar	24
Utensilios de cocina y vajilla	24
Papel de aluminio y metal	25
Intensidad de cocción	25
La cocción	25
Palomitas de maíz	26
Bebidas.....	26
Cocción preestablecida	26
Cómo cocinar en etapas	27
Cómo recalentar	27
Descongelación.....	28
Mantener caliente	28
CUIDADO DEL HORNO DE MICROONDAS	28
Limpieza general	28
Cómo reemplazar los filtros	29
Cómo reemplazar la luz de la superficie de cocción.....	30
Cómo reemplazar la luz del horno de microondas.....	30
Piezas de repuesto.....	30
SOLUCIÓN DE PROBLEMAS	31
NÚMEROS DE SERVICIO	CONTRAPORTADA

GARANTÍA DE LA COMBINACIÓN MICROONDAS CAMPANA

GARANTÍA TOTAL DE UN AÑO PARA LA COMBINACIÓN MICROONDAS CAMPANA

Durante un año a partir de la fecha de compra, si esta combinación de microondas campana Kenmore Elite® llegara a fallar debido a defectos de los materiales o de la mano de obra, Sears lo reparará sin cargo alguno.

GARANTÍA TOTAL DE CINCO AÑOS PARA EL MAGNETRÓN

Durante cinco años a partir de la fecha de compra, si el magnetrón de esta combinación de microondas campana Kenmore Elite® llegara a fallar debido a defectos de los materiales o de la mano de obra, Sears lo reparará sin cargo alguno.

La cobertura de la garantía antes mencionada se aplica sólo a las combinaciones microondas campana que se utilicen en el ámbito doméstico privado.

SERVICIO DE GARANTÍA

EL SERVICIO DE GARANTÍA ESTÁ DISPONIBLE CON SÓLO LLAMAR A LA TIENDA O CENTRO DE SERVICIO SEARS MÁS CERCANO EN LOS ESTADOS UNIDOS. Esta garantía es válida únicamente mientras se emplee el producto en los Estados Unidos. Esta garantía le otorga derechos legales específicos y es posible que usted tenga también otros derechos, los cuales varían de un estado a otro.

Sears, Roebuck and Co.
D/817WA, Hoffman Estates, IL 60179

Las modificaciones hechas sin la autorización del fabricante pueden anular el derecho del usuario para operar este dispositivo.

REGISTRO DEL PRODUCTO

En el siguiente espacio, anote el número completo del modelo, de la serie y la fecha de compra del electrodoméstico. Usted podrá encontrar esta información en la etiqueta con los números del modelo y de la serie, ubicada según se ilustra en la sección de Partes y características de este libro. Siempre que llame a Sears respecto a su electrodoméstico, tenga esta información a mano para agilizar la obtención de asistencia o servicio.

Número del modelo **665** _____

Número de la serie _____

Fecha de compra _____

Guarde estas instrucciones junto con su comprobante de compra para consulta futura.

CONTRATOS DE PROTECCIÓN

Contratos Maestros de Protección

¡Felicitaciones por su inteligente adquisición! Su nuevo electrodoméstico Kenmore® ha sido diseñado y fabricado para brindarle años de funcionamiento confiable. Pero al igual que todos los productos, puede necesitar mantenimiento preventivo o reparación de vez en cuando. Es allí donde el Contrato Maestro de Protección puede ahorrarle dinero e inconvenientes.

Adquiera un Contrato Maestro de Protección hoy y protéjase contra molestias y gastos inesperados.

El Contrato Maestro de Protección también ayuda a prolongar la vida de su nuevo artefacto. He aquí lo que se incluye en el Contrato:

- ✓ **Servicio Experto** por nuestros 12.000 especialistas en reparación competentes
- ✓ **Servicio ilimitado y gratuito** para repuestos y mano de obra en todas las reparaciones protegidas por el contrato
- ✓ **Garantía "sin disgustos"** - reemplazo de su producto protegido si ocurren cuatro o más fallas del producto en el transcurso de doce meses
- ✓ **Reemplazo del producto** si su producto protegido no puede ser reparado
- ✓ **Revisión Anual de Mantenimiento Preventivo** a solicitud suya - sin costo adicional
- ✓ **Ayuda rápida por teléfono** - asistencia por teléfono a cargo de un técnico de Sears para productos que deban ser reparados en su hogar, además de un horario de reparación conveniente
- ✓ **Protección de sobrevoltaje** contra daños eléctricos debido a fluctuaciones de electricidad
- ✓ **Reembolso de la renta** si la reparación de su producto protegido tarda más de lo prometido

Una vez adquirido el Contrato, tan sólo tiene que llamar para fijar la visita de servicio técnico. Usted puede llamar a cualquier hora, de día o de noche, o fijar una visita técnica en Internet.

Sears cuenta con un equipo de más de 12.000 especialistas en reparación competentes, quienes tienen a disposición más de 4,5 millones de repuestos y accesorios de calidad. Ése es el tipo de profesionalismo con el que usted puede contar para ayudarlo a prolongar la vida de su nuevo artefacto por muchos años más. ¡Adquiera hoy su Contrato Maestro de Protección!

Se aplican algunas limitaciones y exclusiones. Para obtener precios e información, llame al 1-888-784-6427.

Servicio de Instalación de Sears

Para la instalación profesional de artefactos electrodomésticos, abridores de puertas de garaje y calentadores de agua, en los EE.UU. llame al **1-800-4-MY-HOME®**.

SEGURIDAD DEL HORNO DE MICROONDAS

Su seguridad y la seguridad de los demás es muy importante.

Hemos incluido muchos mensajes importantes de seguridad en este manual y en su electrodoméstico. Lea y obedezca siempre todos los mensajes de seguridad.



Este es el símbolo de advertencia de seguridad.

Este símbolo le llama la atención sobre peligros potenciales que pueden ocasionar la muerte o una lesión a usted y a los demás.

Todos los mensajes de seguridad irán a continuación del símbolo de advertencia de seguridad y de la palabra "PELIGRO" o "ADVERTENCIA". Estas palabras significan:

⚠ PELIGRO

Si no sigue las instrucciones **de inmediato**, usted puede morir o sufrir una lesión grave.

⚠ ADVERTENCIA

Si no sigue las instrucciones, usted puede morir o sufrir una lesión grave.

Todos los mensajes de seguridad le dirán el peligro potencial, le dirán cómo reducir las posibilidades de sufrir una lesión y lo que puede suceder si no se siguen las instrucciones.

INSTRUCCIONES IMPORTANTES DE SEGURIDAD

Cuando se usan aparatos electrodomésticos, deben tomarse precauciones de seguridad, incluyendo las siguientes:

ADVERTENCIA: Para reducir el riesgo de incendio, quemaduras, choques eléctricos, daños personales o exposición a energía excesiva de microondas:

- Lea todas las instrucciones antes de usar el horno de microondas.
- Lea y siga las "PRECAUCIONES PARA EVITAR LA POSIBLE EXPOSICIÓN A ENERGÍA EXCESIVA DE MICROONDAS" específicas que se encuentran en esta sección.
- El horno de microondas debe estar conectado a tierra. Solamente debe conectarse a un tomacorriente debidamente conectado a tierra. Vea "INSTRUCCIONES PARA CONEXIÓN A TIERRA" en esta sección y en las instrucciones de instalación proporcionadas.
- Instale o ubique el horno de microondas sólo de acuerdo a las instrucciones para instalación proporcionadas.
- Algunos productos tales como huevos enteros con la cáscara y recipientes herméticos - por ejemplo, frascos de vidrio cerrados - pueden explotar y no deben calentarse en el horno de microondas.
- Use el horno de microondas solamente como se describe en este manual. No use productos químicos o vapores corrosivos en el horno de microondas. Este tipo de horno está específicamente diseñado para calentar, cocinar o deshidratar alimentos. Este horno no está diseñado para uso industrial o de laboratorio.
- Lo mismo que con cualquier aparato electrodoméstico, es necesario supervisar de cerca si lo usan los niños.
- No opere el horno de microondas si el cable o el enchufe están dañados, si el horno no funciona correctamente o si se ha dañado o caído.
- El horno de microondas debe ser revisado y reparado sólo por personal técnico calificado. Llame a una compañía de servicio autorizada para el examen, reparación o ajuste.
- Vea las instrucciones para la limpieza de la superficie de la puerta en la sección "Cuidado del horno de microondas".
- Para reducir el riesgo de incendio en la cavidad del horno:
 - No recocine los alimentos. Preste cuidadosa atención al horno cuando use papel, plástico u otro material combustible dentro del horno para facilitar la cocción.
 - Quite las ataduras de alambre de las bolsas de papel o plástico antes de ponerlas en el horno.
 - Si algún elemento se prende fuego dentro del horno, mantenga la puerta cerrada, apague el horno y desenchúfelo o corte la corriente con los fusibles o el disyuntor.
 - No use la cavidad para guardar cosas. No deje productos de papel, utensilios de cocina o alimentos en la cavidad cuando no está en uso.

GUARDE ESTAS INSTRUCCIONES

INSTRUCCIONES IMPORTANTES DE SEGURIDAD

- Los líquidos tales como agua, café o té pueden recalentarse más allá del punto de hervor, sin que aparenten estar hirviendo. No siempre se muestran burbujas o hervor visibles cuando se saca el recipiente del horno de microondas. **ESTO PUEDE OCASIONAR QUE LOS LÍQUIDOS DEMASIADO CALIENTES SE DESBORDEN CUANDO SE LOS AGITA O CUANDO SE INSERTA UNA CUCHARA U OTRO UTENSILIO DENTRO DEL LÍQUIDO.**
 - Para reducir el riesgo de heridas a las personas:
 - No caliente el líquido en exceso.
 - Revuelva el líquido antes de haberlo calentado y en la mitad del tiempo de cocción.
 - No use recipientes con lados rectos y cuellos angostos.
 - Antes de quitar el recipiente del horno de microondas después de haber calentado el alimento, déjelo reposar en el horno por un tiempo corto.
 - Tenga extremo cuidado cuando inserte una cuchara u otro utensilio dentro del recipiente.
 - Se adapta para el uso tanto sobre cocinas a gas como eléctricas.
 - Destinado para usarse sobre cocinas de una anchura máxima de 36 pulgadas (91 cm).
 - Limpie con frecuencia las salidas de aire de la campana extractora – no permita que se acumule grasa en la campana o en el filtro.
 - No hay que introducir alimentos o utensilios de metal demasiado grandes en el horno de microondas debido a que pueden ocasionar un incendio o riesgo de choque eléctrico.
 - No limpie con esponjas de lana de acero. Las fibras de la esponja pueden desprenderse y tocar las piezas eléctricas originando un riesgo de choque eléctrico.
 - No use artículos de papel mientras la operación del horno está en el modo “PAN BROWN” (Dorado en la sartén) (en modelos con esta característica).
 - No almacene ningún material en el horno cuando no esté en uso, salvo los accesorios recomendados por el fabricante.
 - No ponga nada directamente sobre el horno de microondas cuando éste está funcionando.
 - Cuando flamee alimentos debajo de la campana, encienda el ventilador.
 - Tenga cuidado al limpiar el filtro de la campana extractora. Los agentes de limpieza corrosivos, tales como productos para limpieza de hornos con lejía, pueden dañar el filtro.
 - No cubra ni bloquee ninguna abertura en el horno de microondas.
 - No guarde este horno de microondas a la intemperie. No use el horno de microondas cerca del agua - por ejemplo, cerca del fregadero en la cocina, en un sótano húmedo o cerca de una alberca o lugares similares.
 - No sumerja el cable o el enchufe en agua.
 - Mantenga el cable alejado de superficies calientes.
 - No deje que el cable cuelgue del borde de una mesa o mostrador.
 - No instale el horno sobre un fregadero.
 - Nunca cubra las parrillas o cualquier otro accesorio con papel metálico. Esto puede recalentar el horno.

GUARDE ESTAS INSTRUCCIONES

PRECAUCIONES PARA EVITAR LA POSIBLE EXPOSICIÓN A ENERGÍA EXCESIVA DE MICROONDAS

- (a) No intente operar este horno con la puerta abierta ya que esto puede resultar en exposición nociva a energía de microondas. Es importante no forzar o impedir la operación de las trabas de seguridad.
- (b) No ponga ningún objeto entre la cara frontal del horno y la puerta y no permita que se acumule polvo o residuos de limpiadores en las superficies de sellado.
- (c) No opere el horno si éste está dañado. Es particularmente importante que la puerta del horno cierre correctamente y que no haya daño en:
 - (1) La puerta (torcida),
 - (2) Bisagras y seguros (rotos o flojos),
 - (3) Sellos de la puerta y superficies de sellado.
- (d) El horno no debe ser ajustado o reparado por nadie, excepto personal de servicio calificado.

Requisitos eléctricos

⚠️ ADVERTENCIA



Peligro de Choque Eléctrico

Conecte a un contacto de pared de conexión a tierra de 3 terminales.

No quite el terminal de conexión a tierra.

No use un adaptador.

No use un cable eléctrico de extensión.

No seguir estas instrucciones puede ocasionar la muerte, incendio o choque eléctrico.

Cumpla con todos los códigos y órdenes vigentes. Se requiere un suministro de 120 voltios, 60 Hz, únicamente CA de 15- ó 20- amperios con fusible. (Se recomienda un fusible de acción retardada o un disyuntor.) Se recomienda que se use un circuito dedicado exclusivamente para este aparato electrodoméstico.

INSTRUCCIONES PARA LA CONEXIÓN A TIERRA

- Para todos los aparatos electrodomésticos de conexión con cable:
El horno de microondas debe estar conectado a tierra. En caso de que se produzca un corto circuito, la conexión a tierra reduce el riesgo de electrocución por medio de un alambre de escape para la corriente eléctrica. El horno de microondas está equipado con un cable que tiene un alambre de conexión a tierra con un enchufe para conexión a tierra. El enchufe debe estar conectado a un tomacorriente que está correctamente instalado y conectado a tierra.

ADVERTENCIA: El uso incorrecto de la conexión a tierra puede resultar en riesgo de electrocución. Consulte con un electricista o técnico calificado si las instrucciones para conexión a tierra no se entienden bien o si hay alguna duda con respecto a la correcta conexión a tierra del horno de microondas.

No use un cable de extensión. Si el cable es muy corto, haga que un electricista o técnico calificado instale un tomacorriente cerca del horno de microondas.

- Para aparatos electrodomésticos de conexión permanente:
Este aparato electrodoméstico debe conectarse a un sistema de alambrado metálico permanente con conexión a tierra o un conductor de conexión a tierra para equipos debe instalarse junto con los conductores del circuito y estar conectado a la terminal o conductor de la conexión a tierra para equipos en el aparato electrodoméstico.

GUARDE ESTAS INSTRUCCIONES

Este dispositivo cumple con la sección 18 de las reglas de FCC.

PIEZAS Y CARACTERÍSTICAS

Este manual puede incluir varios modelos diferentes. El modelo que usted adquirió pudiera tener algunas o todas las características que aparecen a continuación. La apariencia de su modelo en particular pudiera ser ligeramente diferente de las ilustraciones en este manual.

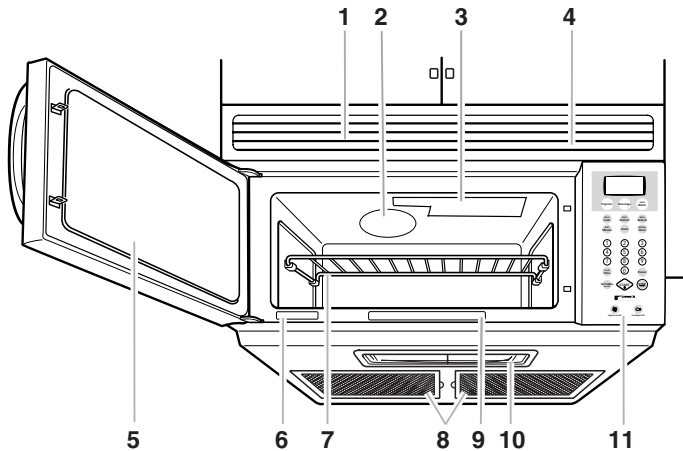

- | | |
|---|--|
| 1. Filtro de carbón (detrás de la rejilla de ventilación) | 8. Filtros para la grasa (empacados en la cavidad del horno) |
| 2. Tapa de entrada de microondas | 9. Etiqueta con guía para cocinar |
| 3. Luz del horno de microondas | 10. Luz de la superficie de cocción |
| 4. Rejilla de ventilación | 11. Panel de control |
| 5. Ventana con protección metálica | |
| 6. Placa con el número del modelo y de la serie | |
| 7. Parrilla de cocción | |

Piezas y características que no aparecen

Bandeja giratoria

Bandeja giratoria

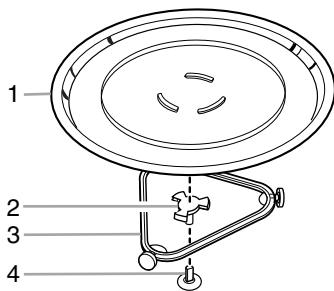

1. Bandeja giratoria
2. Eje
3. Soporte
4. Flecha

La bandeja giratoria rota en ambas direcciones para ayudar a cocinar los alimentos de manera más pareja. No ponga a funcionar el horno sin la bandeja giratoria en su lugar. Para adquirir cualquiera de las piezas, llame al **1-800-4-MY-HOME®**. Vea "Piezas de repuesto" para obtener los números de piezas.

Para instalar:

1. Quite la cinta adhesiva del eje.
2. Coloque el soporte en el fondo de la cavidad del horno.
3. Coloque la bandeja giratoria en el soporte.

Encaje las curvas alzadas en el centro del fondo de la bandeja giratoria entre los tres rayos del eje. Los rodillos del soporte deben encajar dentro del canal ranurado que está debajo de la bandeja giratoria.

Para apagar la bandeja giratoria:

La bandeja giratoria puede apagarse (excepto durante una función automática). Esto resulta útil cuando se cocina con platos que son más grandes que la bandeja giratoria, o cuando se cocina con dos platos de 10¼ pulg. (26 cm) que están lado a lado.

Para apagar: Toque TURNTABLE ON/OFF (Bandeja giratoria encendida/apagada).

"TURNTABLE OFF" aparecerá en la pantalla. La bandeja giratoria se encenderá automáticamente una vez que la cocción se haya terminado o al tocar STOP/CLEAR (Detener/Despejar).

Parrilla de cocción

La parrilla de cocción es ideal para cocinar en dos niveles ya que proporciona espacio extra en el horno para cocinar en dos o más recipientes a la vez. Introduzca la parrilla de modo que encaje bien en los soportes de la parrilla que están en las paredes laterales del horno. Para adquirir una nueva parrilla, llame al **1-800-4-MY-HOME®**. Vea la sección "Piezas de repuesto" para obtener el número de pieza.

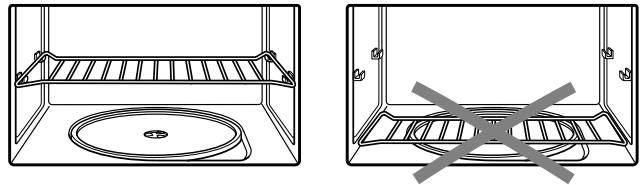

- La parrilla se pondrá muy caliente. Siempre póngase guantes para hornear o porta cazuelas al manejarla.
- No deje que la parrilla toque paredes interiores, el techo o el fondo de la cavidad.
- No use utensilios de cocina de metal ni, o platos para dorar con la parrilla.
- No deje que el recipiente de los alimentos que está en la parrilla toque la parte superior o los lados del horno.
- Quite la parrilla antes de usar la función para cocinar palomitas de maíz.
- La parrilla ha sido diseñada específicamente para este horno. No la use en otro tipo de horno.
- No cocine los alimentos directamente sobre la parrilla. Use siempre un recipiente apropiado para el horno de microondas.
- Use la parrilla únicamente cuando cocine en dos niveles. No la guarde en el horno ya que podría dañar el horno si alguien lo enciende accidentalmente.

CONTROL DEL HORNO DE MICROONDAS

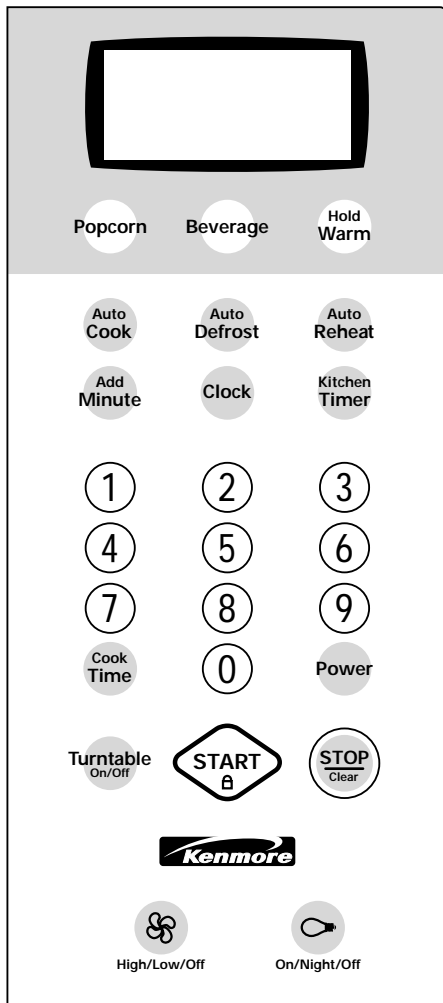

Pantalla

Cuando se suministra energía por primera vez al horno de microondas, destellará “.” en la pantalla. Presione STOP/CLEAR (Detener/Despejar) para detener el destello. En cualquier otro momento en que destelle en la pantalla “.” será porque ha ocurrido un corte de corriente. Presione STOP/CLEAR y vuelva a fijar el reloj, si es necesario.

Cuando el horno de microondas está en uso, la pantalla muestra la intensidad de cocción, cantidades, pesos y/o los mensajes correspondientes. Cuando el horno de microondas no está en uso, la pantalla muestra la hora del día o la cuenta regresiva del temporizador.

Si “RETRY” (Vuelva a intentar) destella en la pantalla por un segundo, se ha ingresado un valor no válido. Vuelva a intentar el ingreso.

Inicio

El botón START (Inicio) iniciará cualquier función. Si no se presiona después de presionar un botón, aparecerá en la pantalla “START?”.

Si se interrumpe la cocción, al presionar START se reanudará el ciclo prefijado.

Detener/Despejar

El botón STOP/CLEAR (Detener/Despejar) despejará cualquier comando incorrecto y cancelará cualquier programa durante la cocción. No podrá borrar la hora del día.

El horno también se apagará cuando se abra la puerta. Cierre la puerta y presione START para reanudar el ciclo.

Cómo agregar minutos

Puede agregarse tiempo de cocción en incrementos de 1 minuto, hasta 99 minutos presionando el botón Add Minute (Agregar minutos).

Si usted presiona ADD MINUTE durante un ciclo de cocción, agregará 1 minuto de tiempo de cocción a la intensidad de cocción actual.

Si usted presiona ADD MINUTE cuando el horno no esté en uso o después de que haya terminado un ciclo de cocción, esto hará que el horno comience por 1 minuto de tiempo de cocción al 100% de la intensidad de cocción.

Reloj

Se trata de un reloj de 12 horas que no muestra a.m. y p.m.

Cómo fijar la hora:

El horno de microondas y el temporizador deberán estar apagados.

1. Presione CLOCK (Reloj).
2. Presione los botones numéricos para fijar la hora del día.
3. Presione CLOCK o START (Inicio).

Cómo quitar:

1. Presione CLOCK.
2. Presione 0.
3. Presione CLOCK.

La hora desaparecerá y aparecerá “.” en la pantalla.

Temporizador de cocina

El temporizador de cocina puede ajustarse en minutos y segundos, hasta 99 minutos, y hace la cuenta regresiva del tiempo fijado. El temporizador de cocina no enciende ni detiene el horno de microondas.

Cuando el temporizador de cocina está en uso, el horno de microondas todavía puede funcionar. Para ver la cuenta regresiva mientras el horno está en uso, presione KITCHEN TIMER (Temporizador de cocina).

Para fijar: Presione KITCHEN TIMER. Presione los botones numéricos para ingresar el lapso de tiempo. Presione KITCHEN TIMER.

Para cancelar: Presione nuevamente KITCHEN TIMER, o dos veces si el horno está funcionando.

Señales audibles

Las señales audibles indican lo siguiente:

Una señal audible

- Ingreso válido (pitido corto)
- Fin de la cuenta regresiva del temporizador (señal audible larga)

Dos señales audibles

- Fin de la etapa en una cocción con múltiples etapas
- Está activo el bloqueo para niños (pitidos cortos)
- Como alerta, cada minuto después de la señal de fin de ciclo

Tres señales audibles

- Ingreso inválido

Cuatro señales audibles

- Fin del ciclo

Para invalidar las señales audibles válidas de ingreso:

Presione y sostenga el botón numérico "1" por unos 5 segundos. Se escucharán dos señales audibles cortas. Repita el procedimiento para habilitar las señales audibles.

Para invalidar todas las señales audibles (con excepción de la cuenta regresiva del final del temporizador): Presione y sostenga el botón numérico "2" por unos 5 segundos. Se escucharán dos señales audibles cortas. Repita el procedimiento para habilitar las señales audibles.

Bloqueo para niños

El bloqueo para niños desactiva los botones del panel de control para impedir el uso no intencional del horno de microondas.

Cuando el control está bloqueado, funcionarán solamente los botones de la luz y del ventilador. Si se presiona otro botón, sonarán 3 señales audibles rápidas y aparecerá "LOCK" (Bloqueo) en la pantalla.

Cómo bloquear/desbloquear el control: El horno deberá estar apagado. Presione y sostenga START (Inicio) por 5 segundos hasta que suenen 2 señales audibles rápidas y que aparezca el icono del candado. Repita el procedimiento para desbloquear y quitar el icono del candado de la pantalla.

Extractor de aire

El extractor de aire tiene dos velocidades: High (Alta) y Low (Baja).

Con el fin de proteger el horno de microondas, si es que la temperatura de la estufa o de la superficie de cocción debajo del horno de microondas sube demasiado, el extractor de aire arranca a velocidad alta automáticamente. Puede mantenerse encendido hasta por 1 hora para enfriar el horno. Cuando esto suceda, el botón de Fan (Ventilador) no funcionará.

El extractor de aire es además el ventilador de enfriamiento, y comenzará a baja velocidad cuando comience cualquier función de cocción. Permanecerá encendido hasta que se haya terminado la función de cocción.

Cómo encender o apagar el extractor de aire: Presione el botón de Fan una vez para la velocidad alta, dos veces para la velocidad baja o 3 veces para apagarlo.

Luz de la superficie de cocción

La luz de la superficie de cocción tiene 3 ajustes: on (encendido), night (luz nocturna) y off (apagado).

Para encender/luz nocturna/apagar: Presione repetidamente el botón Light (Luz) para que aparezcan los nombres de los ajustes.

Modo de demostración

El modo de demostración es ideal para aprender a utilizar el horno de microondas. Una vez que lo fije, puede ingresar las funciones sin encender el magnetrón. La luz del horno de microondas se encenderá, el ventilador funcionará y la bandeja giratoria rotará (si se ha encendido).

Para encender/apagar: El horno de microondas y el temporizador de cocina deberán estar apagados. Presione y sostenga KITCHEN TIMER (Temporizador de Cocina) por 5 segundos hasta que suenen 2 señales audibles y que aparezca "d" en la pantalla. Repita el procedimiento para apagar y quitar la "d" de la pantalla.

USO DEL HORNO DE MICROONDAS

El magnetrón produce las microondas en el horno, las cuales se reflejan del piso, de las paredes y del techo de metal y pasan a través de la bandeja giratoria y los utensilios de cocina adecuados hasta los alimentos. La grasa, el azúcar y las moléculas del agua que contienen los alimentos atraen y absorben las microondas, hacen que se muevan, produciendo fricción y calor, cuya acción cocina los alimentos.

- Nunca se recueste ni deje que los niños se columpien en la puerta del horno.
- No ponga a funcionar el horno de microondas cuando esté vacío.
- La bandeja giratoria debe estar en su lugar con el lado correcto hacia arriba cuando el horno esté en funcionamiento. No use la bandeja giratoria si está desportillada o quebrada. Llame al **1-800-4-MY-HOME®** para pedir una nueva bandeja. Vea la sección "Piezas de repuesto" para los números de parte.
- Los biberones y los tarros de comidas para bebés no se deben calentar en el horno.
- Ropa, flores, fruta, hierbas, madera, jícara, papel, incluyendo bolsas de papel de estraza y periódico no se deben secar en el horno.
- No use el horno de microondas para hacer enlatados, esterilizar o freír. Este horno no puede mantener las temperaturas apropiadas.
- La cera de parafina no se derretirá en el horno porque no absorbe las microondas.
- Póngase guantes para hornear o use agarraderas al retirar los recipientes del horno.
- No recocine las papas. Al cabo del tiempo de cocción recomendado, las papas deberán estar ligeramente firmes. Déjelas reposar durante cinco minutos. La cocción de las mismas terminará durante el reposo.
- No cocine ni recaliente los huevos adentro de la cáscara. La acumulación de vapor puede causar que éstos estallen. Cubra los huevos escalfados y déjelos reposar por cierto tiempo.

Características de los alimentos

Al cocinar con microondas, la cantidad, tamaño y forma, temperatura de inicio, composición y densidad de los alimentos afectan los resultados de cocción.

Cantidad de alimentos

A mayor cantidad de alimentos que se caliente, mayor será el tiempo de cocción. Verifique el término de cocimiento y agregue breves incrementos de tiempo si fuera necesario.

Tamaño y forma

Los trozos más pequeños de alimentos se cocinarán con mayor rapidez que los trozos grandes. Igualmente los alimentos de forma pareja se cocinarán con mayor uniformidad que los alimentos de forma desigual.

La temperatura inicial

Los alimentos que están a temperatura ambiente se calentarán con mayor rapidez que los alimentos refrigerados, y los alimentos refrigerados se calentarán con mayor rapidez que los congelados.

Composición y densidad

Los alimentos con alto contenido de grasa y de azúcar alcanzarán una temperatura más alta y se calentarán con mayor rapidez que otros alimentos. Los alimentos pesados y densos, como la carne y papas necesitan un tiempo de cocción más prolongado que el mismo tamaño de alimentos con densidad ligera y porosa como los pasteles.

Pautas para cocinar

Envoltorios

Los alimentos cubiertos retienen la humedad, acortan el tiempo de cocción y reducen las salpicaduras. Use la tapa provista con los utensilios de cocina. Si no la tiene, puede usar papel de cera, toallas de papel o películas de plástico apropiados para utilizar con microondas. Se deben doblar las películas de plástico en una esquina a fin de proporcionar una abertura para ventilar el vapor.

Revolver y dar vuelta los alimentos

Al revolver y dar vuelta los alimentos el calor se redistribuye uniformemente para evitar recocinar los bordes exteriores de los alimentos. Revuelva de afuera hacia el centro. De ser posible, dé vuelta a los alimentos desde el fondo hacia arriba.

Disposición de los alimentos

Al calentar alimentos de tamaño irregular o de diversos tamaños, las partes más delgadas y los tamaños más pequeños deben disponerse hacia el centro. Al cocinar varios artículos del mismo tamaño y forma, colóquelos en círculo, dejando vacío el centro del círculo.

Pinchar los alimentos

Antes de calentar, use un tenedor o un pequeño cuchillo para pinchar o hacer piquetes en los alimentos que tienen cáscara o piel, como las papas, yemas de huevos, hígados de pollo, perros calientes y salchichas. Pínchelos en diversos lugares para dejar que salga el vapor.

Protección de los alimentos

Use pequeños pedazos lisos de papel de aluminio para proteger los pedazos delgados de los alimentos de forma irregular, huesos y alimentos como las alas de pollo, puntas de las patas de pollo y colas de pescado. Vea primero la sección “Papel de aluminio y metal”.

Tiempo de reposo

Los alimentos se continuarán cocinando por la conducción natural del calor aún después de que haya terminado el ciclo. La duración del tiempo de reposo depende del volumen y la densidad de los alimentos.

Utensilios de cocina y vajilla

Los utensilios de cocina y la vajilla deben encajar en la bandeja giratoria. Siempre póngase guantes para hornear o use agarraderas para manipular los utensilios ya que cualquier plato puede calentarse por el calor transferido de los alimentos. No use utensilios ni vajillas que tengan bordes dorados o plateados. Use el cuadro siguiente a modo de pauta, luego pruebe los utensilios antes de utilizarlos.

MATERIAL	RECOMENDACIONES
Papel de aluminio, metal	Vea la sección “Papel de aluminio y metal”.
Plato para dorar	El fondo debe quedar por lo menos a $\frac{3}{16}$ de pulg. (5 mm) por encima de la bandeja giratoria. Siga las recomendaciones del fabricante.
Vidrio de cerámica, vidrio	Se puede usar.
Porcelana, loza de barro	Siga las recomendaciones del fabricante.
Melamina	Siga las recomendaciones del fabricante.
Toallas de papel, vajillas, servilletas	Use los del tipo no reciclado y los que el fabricante apruebe para empleo con microondas.
Películas de plástico, bolsas, envoltorios, vajillas, recipientes	Use los que el fabricante apruebe para empleo con microondas.
Cerámica y arcilla	Siga las recomendaciones del fabricante.
Espuma de poliestireno Styrofoam®	No la use en el horno.
Recipientes de popote, de mimbre y de madera	No los use en el horno.
Papel de cera	Se puede usar.

Para probar los utensilios de cocina o vajillas:

1. Ponga el utensilio de cocina o vajilla en el horno con una taza (250 mL) de agua al lado.
2. Cocine a una intensidad del 100% durante un minuto.

No use el utensilio de cocina o vajilla si se pone caliente y el agua permanece fría.

Papel de aluminio y metal

Siempre póngase guantes para hornear o use agarraderas al retirar los recipientes del horno de microondas.

Papel de aluminio y algunos tipos de metal pueden usarse en el horno. Si no se usan debidamente, pueden producir chispas (ráfagas azules de luz) y ocasionar daños al horno.

Uso permitido

Las parrillas y utensilios para hornear provistos con el horno (si han sido provistos), papel de aluminio para protección y termómetros para carne aprobados se pueden utilizar teniendo en cuenta las siguientes pautas:

- Nunca deje que el papel de aluminio o metal toque las paredes, el techo o el fondo de la cavidad interna.
- Siempre use la bandeja giratoria.
- Nunca permita el contacto con otro objeto de metal durante la cocción.

No use

No se debe utilizar en el horno utensilios metálicos de cocina y de hornear, oro, plata, peltre, termómetros para carne no aprobados, pinchos y ataduras metálicas revestidas, forros de papel metálico como envoltorios de sándwiches, grapas y objetos con bordes de oro o plata con glaseado metálico.

Intensidad de cocción

Muchas recetas culinarias para horno de microondas especifican el nivel de intensidad de cocción que se debe utilizar en porcentaje, nombre o número. Por ejemplo, 70%=7=Medio-Alto. Use el cuadro siguiente como guía general de la intensidad de cocción para alimentos específicos.

PORCENTAJE/NOMBRE	USO PARA
100%, Alto (ajuste prefijado)	Calentar rápidamente alimentos preparados y con alto contenido de agua, como sopas, bebidas y la mayoría de verduras.
90%	Cocinar pequeños trozos tiernos de carne, carne molida, trozos de ave y filetes de pescado. Calentar sopas cremosas.
80%	Calentar arroz, pasta o guisados. Cocinar y calentar alimentos que necesitan una intensidad de cocción más baja que la alta. Por ejemplo, pescado entero y rollo de carne molida.

PORCENTAJE/NOMBRE	USO PARA
70%, Media-Alta	Recalentar una sola porción de alimentos.
60%	Cocinar alimentos delicados como platos con queso y huevos, budines y natillas. Cocinar guisados que no pueden revolverse, como la lasaña.
50%, Media	Cocinar jamón, ave entera y cazuelas. Cocción lenta de estofados.
40%	Derretir chocolate. Calentar pan, bollos y pasteles.
30%, Media-Baja, Descongelación	Descongelar pan, pescado, carnes, aves y alimentos precocidos.
20%	Ablandar mantequilla, queso y helado.
10%, Baja	Colocar las frutas a temperatura ambiente.

La cocción

Para usar:

1. Presione COOK TIME (Tiempo de cocción).
Presione los botones numéricos para ingresar el tiempo de cocción.
2. Presione POWER (Intensidad).
Presione los botones numéricos para ingresar el nivel de intensidad, si es diferente de 100%.
3. Presione START (Inicio).
La pantalla hará la cuenta regresiva del tiempo de cocción.
Cuando termine el ciclo, aparecerá en la pantalla "END" (Fin), se escucharán 4 señales audibles de fin de ciclo y luego se escucharán señales audibles de alerta cada minuto.
4. Presione STOP/CLEAR (Detener/Despejar) o abra la puerta del horno para despejar la pantalla y/o detener las señales audibles de alerta.

El tiempo y la intensidad de cocción pueden cambiarse después de presionar START sin interrumpir la cocción.

Para cambiar el tiempo de cocción: Presione COOK TIME. La cuenta regresiva se detendrá por unos pocos segundos. Ingrese el nuevo tiempo de cocción y presione START o espere unos pocos segundos para reanudar la cuenta regresiva.

Para cambiar la intensidad de cocción: Presione repetidamente POWER para ver los niveles de las intensidades de cocción.

Palomitas de maíz

- No utilice bolsas de papel comunes o cristalería.
- Solamente haga estallar 1 paquete de palomitas de maíz a la vez.
- Siga las instrucciones del fabricante si es que utiliza un “popper” de palomitas de maíz para el horno de microondas.
- Espere hasta que se produzca un estallido cada 1 ó 2 segundos, luego apagar el ciclo. Nunca haga estallar de nuevo los granos que no estallaron.
- Para obtener los mejores resultados utilice bolsas de palomitas de maíz frescas.
- Los resultados de la cocción están sujetos a cambios según la marca y el contenido de grasa.

El tiempo de estallido para las palomitas de maíz ha sido preestablecido basado en las palomitas de maíz empacadas comercialmente y aptas para el horno de microondas.

Cómo utilizar POPCORN:

1. Presione POPCORN (Palomitas de maíz).
La pantalla mostrará el ajuste para una bolsa de 3,5 onzas (99 g).
2. Presione POPCORN por segunda vez para una bolsa de 3 onzas (85 g), y por tercera vez para una bolsa de 1,75 onzas (50 g).

El horno de microondas comenzará 5 segundos después de haber seleccionado el tamaño adecuado de bolsa. La pantalla hará la cuenta regresiva del tiempo de estallido de las palomitas de maíz.

Si requiere más o menos tiempo, toque POWER (Intensidad) antes de que el horno comience a funcionar.

Cuando termine el ciclo de preparación de las palomitas de maíz, aparecerá en la pantalla “END” (Fin), sonarán 4 señales audibles de fin de ciclo y luego sonarán señales audibles de alerta cada minuto.

3. Presione STOP/CLEAR (Detener/Despejar) o abra la puerta del horno para despejar la pantalla y/o detener las señales audibles de alerta.

Bebidas

Las bebidas pueden calentarse en el horno de microondas tocando el botón de BEVERAGE (Bebidas). Puede calentar automáticamente una o dos tazas de 8 onzas (250 mL) usando esta función.

Para usar BEVERAGE:

1. Toque BEVERAGE.
La pantalla mostrará el ajuste para calentar 1 taza.
2. Toque BEVERAGE por segunda vez para calentar 2 tazas o toque el botón numérico 2.
El microondas comenzará 5 segundos después de que se haya seleccionado el número apropiado de tazas que desea calentar. La pantalla hará la cuenta regresiva del tiempo de cocción.
Si requiere más o menos tiempo, toque POWER (Intensidad) antes de que el horno comience a funcionar.
Cuando termine el ciclo, aparecerá “END” (Fin) en la pantalla, sonarán 4 señales audibles de fin de ciclo y luego sonarán señales audibles de alerta cada minuto.
3. Toque STOP/CLEAR (Detener/Despejar) o abra la puerta para despejar la pantalla y/o detener las señales audibles de alerta.

Cocción preestablecida

Se han preestablecido tiempos y potencias de cocción para muchos alimentos comunes aptos para el horno de microondas. Utilice el cuadro siguiente como guía.

ALIMENTO	BO-TÓN	CANTIDAD
Arroz	1	0,5, 1, 1,5 ó 2 tazas (125, 250, 375 ó 500 mL)
Vegetales frescos	2	1-4 tazas (250 mL-1 L)
Vegetales congelados	3	1-4 tazas (250 mL-1 L)
Vegetales enlatados	4	1-4 tazas (250 mL-1 L)
Tocino*	5	1-6 rebanadas de espesor mediano
Plato principal congelado	6	10 ó 20 onzas (283 ó 567 g)
Papas horneadas**	7	1-4 papas de 10-13 onzas (283-367 g) cada una

*Los resultados se verán afectados por las diferencias en la cantidad de grasa, carne, espesor y el proceso de curado. Lo común son 16 rebanadas por libra.

**Si cocina solamente una papa, colóquela entre el centro y el borde exterior de la bandeja giratoria.

Cómo usar la cocción automática:

1. Presione AUTO COOK (Cocción automática).
Aparecerá en la pantalla "PAD-" (Botón).
2. Presione repetidamente AUTO COOK para que aparezcan los nombres de los alimentos.
 - o Presione un botón numérico para seleccionar el tipo de alimento del cuadro.
Si se requiere más o menos tiempo, presione POWER (Intensidad) antes de que el horno comience la cocción.
3. Presione los botones numéricos para ingresar la cantidad.
4. Presione START (Inicio).
La pantalla hará la cuenta regresiva del tiempo de cocción.
Cuando termine el ciclo, aparecerá en la pantalla "END" (Fin), se escucharán 4 señales audibles de fin de ciclo y luego se escucharán señales audibles de alerta cada minuto.
5. Presione STOP/CLEAR (Detener/Despejar) o abra la puerta del horno para despejar la pantalla y/o detener las señales audibles de alerta.

Cómo cocinar en etapas

Se puede ajustar el horno de microondas para que cocine a distintas intensidades de cocción durante lapsos de tiempo diferentes y hasta en 3 etapas más Warm Hold (Mantener caliente).

Cómo cocinar en etapas:

1. Presione COOK TIME (Tiempo de cocción).
Presione los botones numéricos para ingresar el tiempo de cocción de la primera etapa.
2. Presione POWER (Intensidad).
Presione los botones numéricos para fijar el nivel de intensidad, si es diferente de 100%.
3. Presione COOK TIME para comenzar a programar la próxima etapa.
NOTA: Si está usando una intensidad diferente de 100%, debe presionar dos veces COOK TIME. Los números de etapa aparecerán en la pantalla cuando la segunda etapa esté lista para ser programada.
4. Repita los pasos 1 al 3 para cada etapa adicional.
5. Presione START (Inicio).
La pantalla hará la cuenta regresiva del tiempo de cocción para cada etapa. Se escucharán dos señales audibles entre las etapas.
Cuando termine el ciclo, aparecerá "END" (Fin) en la pantalla, sonarán 4 señales audibles de fin de ciclo y luego sonarán señales audibles de alerta cada minuto.
Si lo desea, puede programar HOLD WARM (Mantener caliente) como la etapa final.
6. Presione STOP/CLEAR (Detener/Despejar) o abra la puerta para despejar la pantalla y/o para detener las señales audibles de alerta.

El tiempo y la intensidad de cocción de la etapa que esté activada pueden cambiarse sin interrumpir la cocción.

Cómo cambiar el tiempo de cocción: Presione COOK TIME. La cuenta regresiva se detendrá por unos pocos segundos. Ingrese el nuevo tiempo de cocción y toque START o espere unos pocos segundos para que reanude la cuenta regresiva.

Cómo cambiar la intensidad de cocción: Presione repetidamente POWER para que aparezcan los niveles de la intensidad de cocción.

Cómo recalentar

Se han preestablecido tiempos e intensidades de cocción para recalentar 5 tipos de alimentos en particular. Use el siguiente cuadro como guía.

ALIMENTO	BOTÓN	CANTIDAD
Rebanada de pizza	1	1-3 rebanadas
Sopa/Salsa	2	1-4 tazas (250 mL-1 L)
Estofado	3	1-4 tazas (250 mL-1 L)
Alimentos horneados	4	1-6 porciones
Plato principal	5	1 plato

Cómo usar el recalentado automático:

1. Presione AUTO REHEAT (Recalentado automático).
2. Presione repetidamente AUTO REHEAT para que aparezcan los nombres de los alimentos.
 - o Presione los botones numéricos para seleccionar el tipo de alimento del cuadro.
3. Presione los botones numéricos para ingresar la cantidad.
4. Presione START (Inicio).
Si se requiere más o menos tiempo, toque POWER (Intensidad) antes de que el horno comience la cocción.
La pantalla mostrará la cuenta regresiva del tiempo de cocción.
Cuando termine el ciclo, aparecerá "END" (Fin) en la pantalla, se escucharán 4 señales audibles de fin de ciclo y luego se escucharán las señales audibles de alerta cada minuto.
5. Presione STOP/CLEAR (Detener/Despejar) o abra la puerta para despejar la pantalla y/o detener las señales audibles de alerta.

Descongelación

Puede usar los programas prefijados de la característica Auto Defrost (Descongelación automática) o puede fijar manualmente su horno en la posición de descongelación.

El sistema de descongelación automática tiene tiempos e intensidades de cocción prefijados para 3 categorías: Meat (Carne), Poultry (Aves) y Fish (Pescado). No deberá usarse para alimentos que se hayan dejado fuera del congelador por más de 20 minutos, o para alimentos listos para comer que estén congelados.

- Los alimentos deberán estar a 0°F (-18°C) o más fríos para lograr los resultados óptimos al descongelarlos. Los resultados pueden verse afectados según como se almacenen los alimentos.
- Antes de descongelarlos, desenvuelva los alimentos y quite las tapas (de los jugos de frutas).
- Los paquetes llanos se descongelan con más rapidez que los bloques profundos.
- Para lograr una descongelación más uniforme, separe todas las piezas de los alimentos tan pronto como le sea posible o al final del ciclo.
- Para proteger algunas piezas de los alimentos como serían las puntas de las alas y patas de pollo, y colas de pescado utilice unos pedacitos de papel de aluminio. Consulte primero la sección "Papel de aluminio y metal".

Cómo usar la descongelación automática:

1. Presione AUTO DEFROST.
Aparecerá en la pantalla "PAD-" (Botón).
2. Presione repetidamente AUTO DEFROST para que aparezcan los nombres de los alimentos
o
Presione el botón numérico 1 para carne, 2 para aves o 3 para pescado.
Aparecerán en la pantalla "QTY" (Cantidad) y "LBS" (Libras).
3. Presione los botones numéricos para ingresar el peso.
El peso puede fijarse desde 0,1 hasta 6,6 lbs. para carne y aves, o desde 0,1 hasta 4,4 lbs. para pescado.
4. Presione START (Inicio).
Si se requiere más o menos tiempo, toque POWER (Intensidad) antes de que el horno comience a cocinar.
La pantalla hará la cuenta regresiva del tiempo de descongelación.
Cuando termine el ciclo, aparecerá en la pantalla "END" (Fin), sonarán 4 señales audibles de fin de ciclo y luego sonarán señales audibles de alerta cada minuto.
5. Presione STOP/CLEAR (Detener/Despejar) o abra la puerta del horno para despejar la pantalla y/o detener las señales audibles de alerta.

Para la descongelación manual, use el 30% de la intensidad de cocción. Consulte un libro de cocina confiable para obtener información sobre cómo descongelar.

Mantener caliente

⚠ ADVERTENCIA

Peligro de Intoxicación Alimentaria

No deje sus alimentos en el horno por más de una hora antes o después de su cocción.

No seguir esta instrucción puede ocasionar intoxicación alimentaria o enfermedad.

La comida cocida caliente puede mantenerse caliente en el horno de microondas. La función de Hold Warm (Mantener caliente) puede usarse sola o programarse para que siga a un ciclo de cocción.

Cómo usar:

Ponga la comida cocida caliente en el horno. Cubra los platos de comida y los alimentos que se han cocinado cubiertos. Los artículos de pastelería, los pays y las empanadas deberán permanecer sin cubrirse.

1. Presione HOLD WARM (Mantener caliente).
2. Presione START (Inicio).
Aparecerá en la pantalla "WARM" (Caliente).

Cuando el ciclo termine, aparecerá en la pantalla "End" (Fin), se escucharán 4 señales audibles de fin de ciclo y luego se escucharán señales audibles de alerta cada minuto.

3. Presione STOP/CLEAR (Detener/Despejar) o abra la puerta del horno para despejar la pantalla y/o para detener las señales audibles de alerta.

Para fijar al final del ciclo: Siga las instrucciones en "Cocción por etapas" y presione HOLD WARM durante la programación o durante la cocción.

CUIDADO DEL HORNO DE MICROONDAS

Limpieza general

IMPORTANTE: Antes de la limpieza, asegúrese de que todos los controles estén apagados y que el horno esté frío. Siempre siga las instrucciones que vienen en las etiquetas de los productos de limpieza.

En primer lugar se sugiere el empleo de jabón, agua y una esponja o paño suave, a menos que se indique lo contrario.

FILTROS PARA LA GRASA

No ponga a funcionar el horno de microondas sin los filtros para la grasa en su lugar.

Remoje los filtros para la grasa en agua caliente y detergente suave. Frótelos y agítelos para quitar la suciedad acumulada. Enjuáguelos bien y sacúdalos para secarlos.

- No use amoníaco ni productos comerciales para limpiar hornos.
- No los lave en la lavavajillas.

CAVIDAD DEL HORNO

No use estropajos que vienen con jabón, productos de limpieza abrasivos, estropajos de metal, paños ásperos o ciertos tipos de papel. Daños pueden ocurrir.

Se debe mantener limpia la zona donde la puerta del horno entra en contacto con el marco cuando está cerrada.

Suciedad promedio

- Jabones y detergentes suaves, no abrasivos:
Enjuague con agua limpia y seque con un paño suave sin pelusas.

Suciedad profunda

- Jabones y detergentes suaves, no abrasivos:
Caliente una taza (250 mL) de agua durante 2 a 5 minutos en el horno. El vapor ablandará la suciedad. Enjuague con agua limpia y seque con un paño suave sin pelusas.

Olores

- Jugo de limón o vinagre:
Caliente en el horno una taza (250 mL) de agua con una cucharada (15 mL) de jugo de limón o vinagre durante 2 a 5 minutos.

EXTERIOR DE LA PUERTA DEL HORNO

- Producto para limpiar vidrios y toallas de papel o estropajo de plástico no abrasivo:
Aplique el producto para limpiar vidrios al paño suave o esponja, no lo haga directamente sobre el tablero.

BANDEJA GIRATORIA

Vuelva a poner la bandeja giratoria inmediatamente después de limpiarla. No ponga a funcionar el horno de microondas si no tiene la bandeja giratoria en su lugar.

- Producto de limpieza suave y estropajo
- Lavavajillas

Cómo reemplazar los filtros

Cuando menos una vez al mes deben extraerse y limpiarse los filtros de grasa. No deje que su horno de microondas o el extractor de aire funcionen sin que los filtros estén en su sitio. Los filtros de carbón no pueden lavarse y deberán reemplazarse cada 6 a 12 meses. Vea "Limpieza general" para obtener instrucciones sobre la limpieza. Para ordenar piezas de reemplazo, llame al **1-800-4-MY-HOME®**. Para obtener el número de pieza consulte la sección "Piezas de repuesto".

Cómo extraer y reemplazar los filtros de grasa:

1. Desenchufe el horno de microondas o desconecte el suministro de energía.
2. Quite cada filtro de grasa deslizándolo hacia el extremo. Jale la lengüeta hacia abajo hasta que el filtro caiga hacia afuera.

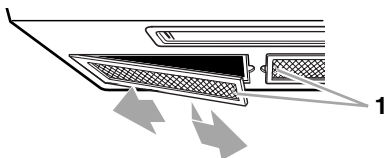

1. Lengüetas

3. Vuelva a colocar el filtro de grasa insertando un extremo del mismo dentro del extremo exterior del marco. Haga girar el otro lado hacia arriba y deslícelo en su sitio.
4. Enchufe el horno de microondas o reestablezca el suministro de energía.

Cómo extraer y reemplazar el filtro de carbón:

1. Desenchufe el horno de microondas o desconecte el suministro de energía.
2. Quite los 2 tornillos de montaje ubicados sobre la cubierta. Luego afloje los 2 tornillos interiores.

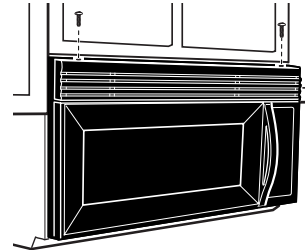

3. Inclíne la rejilla de ventilación hacia adelante y levántela para quitarla.
4. Deslice el filtro ligeramente hacia atrás, levante el extremo delantero y jale el filtro hacia afuera.



5. Instale el nuevo filtro de carbón.
6. Vuelva a colocar la rejilla de ventilación y los tornillos de montaje.
7. Enchufe el horno de microondas o reestablezca el suministro de energía.

Cómo reemplazar la luz de la superficie de cocción

La luz de la superficie de cocción es un foco de base de candelabro de 30 vatios. Si desea hacer un pedido de piezas de repuesto, llame al **1-800-4-MY-HOME®**. Para obtener el número de parte consulte la sección "Piezas de repuesto".

Cómo reemplazarlo:

1. Desenchufe el horno de microondas o desconecte el suministro de energía.
2. Quite el tornillo de montaje de la cubierta del foco.

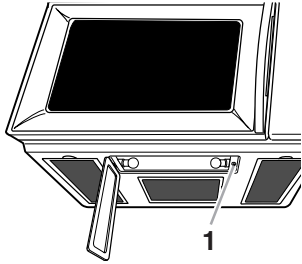

1. Tornillo de montaje

3. Reemplace la luz y cierre la cubierta del foco. Vuelva a colocar el tornillo de montaje.
4. Enchufe el horno de microondas o reconecte el suministro de energía.

Cómo reemplazar la luz del horno de microondas

La luz del horno de microondas es un foco de base de candelabro de 30 vatios. Se encenderá automáticamente al abrir la puerta y cuando el horno esté funcionando. Si desea hacer un pedido de piezas de repuesto, llame al **1-800-4-MY-HOME®**. Para obtener el número de pieza consulte la sección "Piezas de repuesto".

Cómo reemplazarlo:

1. Desenchufe el horno de microondas o desconecte el suministro de energía.
2. Quite los 2 tornillos de montaje de la rejilla de ventilación exterior ubicados sobre la cubierta.

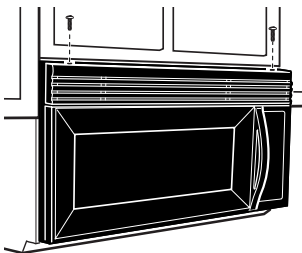

3. Incline la rejilla hacia adelante y luego levántela para quitarla.

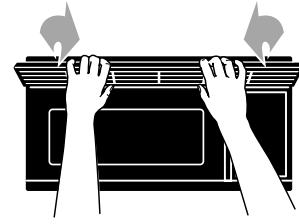

4. Levante la cubierta del foco.

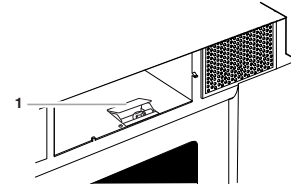

1. Cubierta del foco

5. Reemplace la luz y cierre la cubierta del foco.
6. Vuelva a sujetar la rejilla de ventilación y vuelva a colocar los tornillos de montaje.

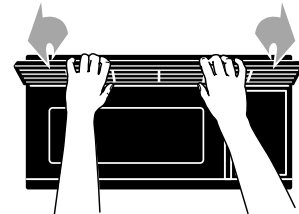

7. Enchufe el horno de microondas o reconecte el suministro de energía.

Piezas de repuesto

Bandeja giratoria
Pieza No. 4393799
Soporte y rodillos de la bandeja giratoria
Pieza No. 8184102
Rodillos de la bandeja giratoria
Pieza No. 4393861
Eje de la bandeja giratoria
Pieza No. 8183949

Filtros de grasa
Pieza No. 4393790
Filtros de carbón
Pieza No. 8184958
Parrilla de cocción
Pieza No. 8183813
Foco de luz de la superficie de cocción y del horno de microondas
Pieza No. 4393681

SOLUCIÓN DE PROBLEMAS

Pruebe primero las soluciones aquí sugeridas para evitar el costo de una visita de servicio técnico innecesaria.

Nada funciona

- **¿Se ha quemado el fusible de la casa o se ha disparado el disyuntor?**
Reemplace el fusible o reajuste el circuito.
- **¿Se ha cableado debidamente el electrodoméstico?**
Vea las instrucciones de instalación provistas con su horno de microondas.

El horno no funciona

- **¿Se ha cerrado bien la puerta?**
Cierre la puerta con firmeza.
- **¿Se ha fijado debidamente el control electrónico del horno?** Vea la sección “Control del horno de microondas”.
- **¿Se ha activado el Seguro para niños?**
Vea la sección “Seguro para niños”.
- **¿Está funcionando debidamente el magnetrón?**
Caliente una taza (250 mL) de agua fría durante 2 minutos a una intensidad de cocción del 100%. Si el agua no se calienta, póngase en contacto con un especialista de reparación competente de Sears. Vea la contraportada.

El horno emite zumbidos

- Esto es normal y ocurre cuando el transformador del magnetrón cambia de marcha.

La puerta del horno parece ondulada

- Esto es normal y no afecta el funcionamiento.

La bandeja giratoria no funciona

- **¿Se ha colocado la bandeja giratoria debidamente en su lugar?**
Cerciórese de que la bandeja giratoria tenga el lado correcto hacia arriba y que esté debidamente sentada en su soporte. Vea la sección “Bandeja giratoria”.
- **¿Está funcionando debidamente el soporte de la bandeja giratoria?**
Quite la bandeja giratoria. Quite y vuelva a colocar el soporte de la bandeja giratoria. Vuelva a colocar la bandeja giratoria. Ponga una taza (250 mL) de agua, luego reanude la marcha del horno. Si todavía no funciona, póngase en contacto con un especialista de reparación competente de Sears. Vea la contraportada. No ponga a funcionar el horno si la bandeja giratoria y su soporte no están funcionando bien.

La bandeja giratoria rota en ambas direcciones

- Esto es normal y depende de la rotación del motor al comienzo del ciclo.

La pantalla muestra mensajes

- **¿Está mostrando la pantalla un “Oven Status” (Estado del horno) con un código de letra/número e instrucción de informar a Sears?**
El horno ha detectado un problema interno. Ha realizado un programa de autoverificación y ha mostrado el error en la pantalla. Póngase en contacto con un especialista de reparación competente de Sears. Vea la contraportada.

La pantalla muestra la cuenta regresiva pero el horno no está funcionando

- **¿Está en uso el temporizador de cocina?**
Vea la sección “Temporizador de cocina”.
- **¿Está en uso el Modo de demostración?**
Vea la sección “Modo de demostración”.

Las señales audibles no suenan

- **¿Se han apagado las señales audibles?**
Vea la sección “Señales audibles”.

El vapor está saliendo de la rejilla de ventilación

- Cierta cantidad de vapor es normal.

El ventilador está funcionando a menos velocidad de lo acostumbrado

- **¿Se ha guardado el horno en una zona fría?**
El ventilador va a funcionar a menos velocidad hasta que el horno alcance la temperatura ambiente normal.

El ventilador funciona durante la cocción

- Esto es normal. El ventilador se enciende a una velocidad baja para enfriar el horno.

Los tiempos de cocción parecen demasiado prolongados

- **¿Se ha fijado la intensidad de cocción adecuadamente?**
Vea la sección “Intensidad de cocción”.
- **¿Se está calentando una gran cantidad de alimentos?**
Las cantidades más grandes de alimentos necesitan tiempos de cocción más prolongados.
- **¿Está el voltaje de entrada más bajo que el especificado en la sección “Seguridad del horno de microondas”?**
Contrate a un electricista competente para que revise el sistema eléctrico de la casa.

Interferencia de la radio o la TV

- **¿Se ha enchufado del horno de microondas en el mismo contacto?**
Pruebe un contacto distinto.
- **¿Está el receptor de la radio o la TV cerca del horno de microondas?**
Aleje el receptor del horno de microondas o regule la antena de la radio o de la TV.
- **¿Están limpias las superficies sellantes y la puerta del horno de microondas?**
Cerciórese de que estas zonas estén limpias.

Get it fixed, at your home or ours!

Your Home

For repair – **in your home** – of **all** major brand appliances, lawn and garden equipment, or heating and cooling systems, **no matter who made it, no matter who sold it!**

For the replacement parts, accessories and owner's manuals that you need to do-it-yourself.

For Sears professional installation of home appliances and items like garage door openers and water heaters.

1-800-4-MY-HOME® (1-800-469-4663)

Call anytime, day or night (U.S.A. and Canada)

www.sears.com www.sears.ca

Our Home

For repair of carry-in items like vacuums, lawn equipment, and electronics, call or go on-line for the location of your nearest **Sears Parts & Repair Center.**

1-800-488-1222

Call anytime, day or night (U.S.A. only)

www.sears.com

To purchase a protection agreement (U.S.A.) or maintenance agreement (Canada) on a product serviced by Sears:

1-800-827-6655 (U.S.A.)

1-800-361-6665 (Canada)

Para pedir servicio de reparación a domicilio, y para ordenar piezas:

1-888-SU-HOGARSM

(1-888-784-6427)

Au Canada pour service en français:

1-800-LE-FOYER^{MC}

(1-800-533-6937)

www.sears.ca

SEARS