



(EN) Contains 1 x 3.7V/450mAh LiPo battery pack and requires 2 x 1.5V AAA (LR03) batteries (not included). Batteries or battery packs must be recycled or disposed of properly. When this product has reached the end of its useful life, it should not be disposed of with other household waste. The Waste Electrical and Electronic Equipment Regulations require it to be separately collected so that it can be treated using the best available recovery and recycling techniques. This will minimize the impact on the environment and human health from soil and water contamination by any hazardous substances, decrease the resources required to make new products and avoid using up landfill space. Please do your part by keeping this product out of the municipal waste stream! The "wheelie bin" symbol means that it should be collected as "waste electrical and electronic equipment". You can return an old product to your retailer when you buy a similar new one. For other options, please contact your local council.

(FR) Contient 1 batterie LiPo 3,7 V/450 mAh et fonctionne avec 2 piles AAA (LR03) 1,5 V (non fournies). Les piles ou les batteries doivent être correctement recyclées ou éliminées. Lorsque ce produit arrive en fin de vie, il ne doit pas être jeté avec le reste des déchets ménagers. Conformément à la directive sur les Déchets des Équipements électriques et électroniques (DEEE), il doit être collecté séparément afin d'être éliminé selon les meilleures techniques de récupération et de recyclage disponibles. Cette démarche réduit les risques de pollution du sol et des eaux, et permet ainsi de minimiser l'impact de toute substance nocive sur la santé et sur l'environnement. Cela diminue également la quantité de ressources nécessaires à la fabrication de nouveaux produits, et évite la saturation des sites d'enfouissement. Veuillez apporter votre contribution en ne jetant pas ce produit avec les déchets de votre commune. Le symbole de la « poubelle sur roues » signifie que ce produit doit faire l'objet d'une collecte respectant la directive sur les Déchets des Équipements électriques et électroniques (DEEE). Vous pouvez également retourner les produits en fin de vie à votre détaillant lors de l'achat d'un produit similaire neuf. Pour plus d'informations, contactez votre commune.



Battery requirement for toy
Power Supply: ===
Rating: DC 3.7 V, 450 mAh
Battery: 1 x 3.7 V 450 mAh LiPo Rechargeable Battery Pack

Requires 1 x 3.7 V LiPo Rechargeable Battery Pack (included)

Battery requirement for controller
Power Supply: ===
Rating: DC 4.5 V, 0.45 W

Batteries: 2 x 1.5 V AAA/LR03
Requires 2 x 1.5 V AAA size batteries (not included)

Alimentation du produit

Alimentation : ===
Puissance nominale : 3,7 V CC, 450 mAh
Batterie : 1 batterie rechargeable LiPo de 3,7 V 450 mAh

Fonctionne avec 1 batterie rechargeable LiPo de 3,7 V (fournie)

Alimentation de la radiocommande

Alimentation : ===
Puissance nominale : 4,5 V CC, 0,45 W
Piles : 2 piles 1,5 V AAA/LR03

Fonctionne avec 2 piles AAA 1,5 V (non fournies)



8+
YRS
ANS

FPV HIGH SPEED RACE CAR™

INSTRUCTION GUIDE / MODE D'EMPLOI

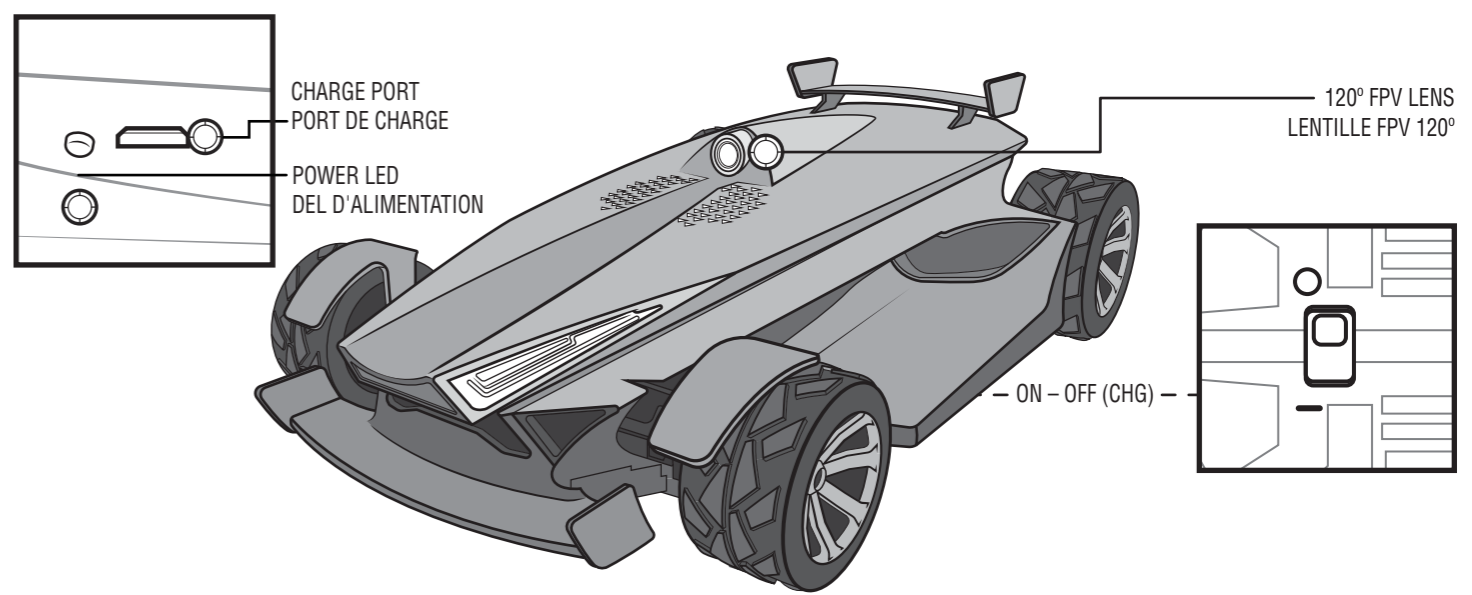

WARNING: Not suitable for children under 8 years of age.
ATTENTION ! Ne convient pas aux enfants de moins de 8 ans.

BEFORE FIRST USE: Read the user's information together with your child.
AVANT LA PREMIERE UTILISATION : Lire les instructions avec votre enfant.

Note for adult supervisors: Check if the toy is assembled as instructed. The assembly shall be performed under the supervision of an adult.

À l'attention des adultes : Vérifier que le jouet est monté conformément aux consignes. Le jouet doit être monté sous la surveillance d'un adulte.

CAUTION: Do not shine bright lights into eyes. Direct viewing of bright lights may impair vision.
MISE EN GARDE : Ne pas diriger de lumières vives dans les yeux. Cela pourrait entraîner des troubles de la vision.

Do not change or modify anything on the toy.
Ne pas altérer le jouet ou modifier l'un des composants.

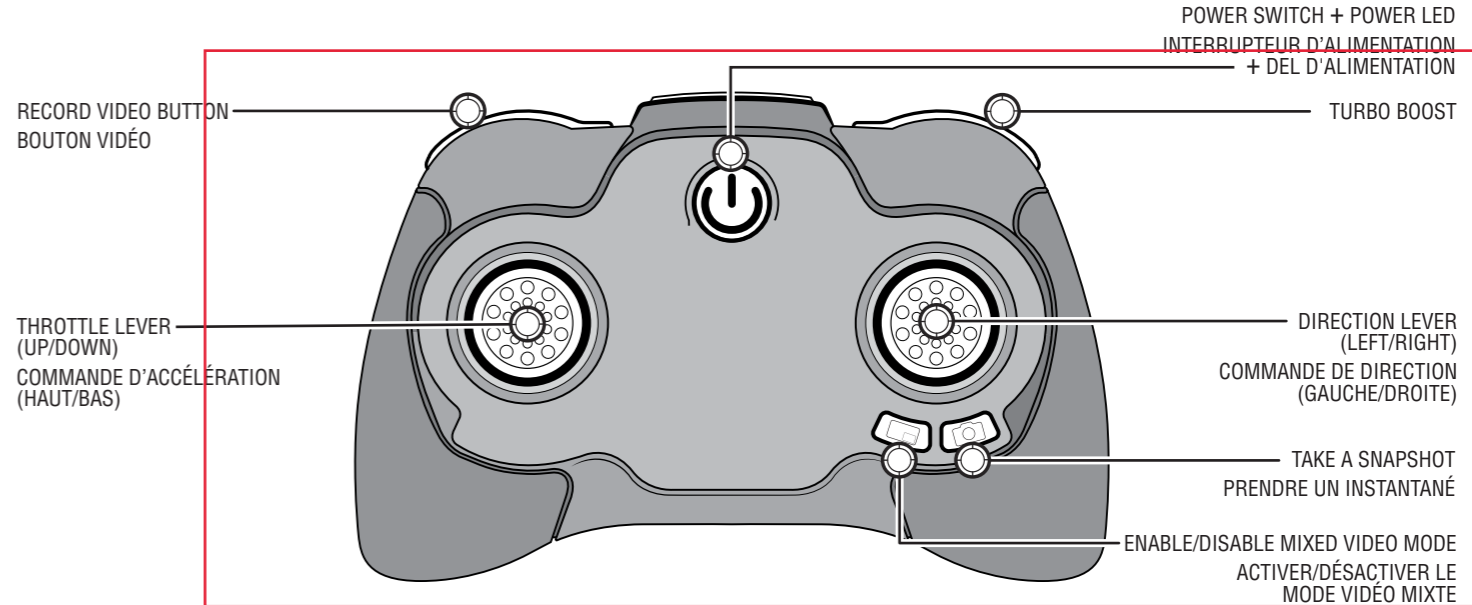

IMPORTANT INFORMATION: WARNING: Do not use this product as protective safety glasses. **CAUTION:** Viewing the sun can cause permanent eye damage. Do not view the sun with this product or the naked eye.
INFORMATIONS IMPORTANTES : ATTENTION ! Ne pas porter ce produit comme lunettes de protection. **MISE EN GARDE :** Regarder le soleil peut entraîner des lésions oculaires irréversibles. Ne pas regarder le soleil avec ce produit ou à l'œil nu.

SPIN MASTER LTD., 450 FRONT STREET WEST, TORONTO, ON M5V 1B6 CANADA
Customer Care / Service clientèle : 1-800-622-8339
Email: customercare@spinmaster.com

Imported into EU by / Importé dans l'UE par : **Spin Master International, S.A.R.L., 20 Rue Des Peupliers, L-2328, Luxembourg**
www.spinmaster.com

Meets CPSC Safety Requirements. / Conforme aux exigences de sécurité de la CPSC.

TM & © Spin Master Ltd. All rights reserved. Remove all packaging before use. Retain this information, addresses and phone numbers for future reference. Content may vary from pictures. An adult should periodically check this toy to ensure no damage or hazards exist, if so, remove from use. Children should be supervised during play. Spin Master reserves the right to discontinue use of the www.airhogs.com website at any time. MADE IN CHINA

TM et © Spin Master Ltd. Tous droits réservés. Retirer tout l'emballage avant utilisation. Conserver les informations, adresses et numéros de téléphone pour consultation ultérieure. Le contenu peut différer des images. Un adulte doit régulièrement examiner ce jouet afin de s'assurer qu'il ne présente pas de dommage ni de risque. En cas de problème, ne plus l'utiliser. Les enfants doivent être surveillés lorsqu'ils jouent. Spin Master se réserve le droit de supprimer le site Internet www.airhogs.com à tout moment. FABRIQUÉ EN CHINE



Spin Master International S.A.R.L. hereby declares that this FPV HIGH SPEED RACE CAR™ is in compliance with the essential requirements and other relevant provisions of Directive 2014/53/EU. A copy of the declaration of conformity can be requested through customercare@spinmaster.com or SPIN MASTER INTERNATIONAL S.A.R.L., 20 rue de Peupliers, L-2328, Luxembourg.

Par la présente, Spin Master International SARL déclare que ce jouet FPV HIGH SPEED RACE CAR™ respecte les principales exigences ainsi que les dispositions pertinentes de la Directive 2014/53/UE. Une copie de la déclaration de conformité est disponible sur demande à l'adresse suivante : customercare@spinmaster.com ou SPIN MASTER INTERNATIONAL S.A.R.L., 20 rue de Peupliers, L-2328, Luxembourg.

20092818 REV 0
T44626_0001_20092818_GBL_IS_R3

Warning: CHOKING HAZARD – Small Parts.
Attention ! DANGER D'ÉTOUFFEMENT – Contient de petits éléments.



CAUTION:
HAIR ENTANGLEMENT –
Tie back and cover hair and secure loose clothing prior to play.

MISE EN GARDE :
LES CHEVEUX PEUVENT SE COINCER –
Attacher les cheveux et les couvrir, et maintenir les vêtements amples à l'écart du jouet.

WARNING:
CHOKING HAZARD – Small parts.
Not for children under 3 years.

ATTENTION !
DANGER D'ÉTOUFFEMENT – Contient de petits éléments. Ne convient pas aux enfants de moins de 3 ans.

DO NOT RETURN TO THE STORE. NE PAS RETOURNER AU DISTRIBUTEUR.
NORTH AMERICA • AMÉRIQUE DU NORD
1-800-622-8339, CUSTOMERCARE@SPINMASTER.COM
UK – 0800 206 1191, SERVICEUK@SPINMASTER.COM
IRELAND – 1800 992 249
FRANCE – 0800 909 150, SERVICEFR@SPINMASTER.COM
WWW.SPINMASTER.COM
AUSTRALIA – 1800 316 982, customercare@spinmaster.com

INDOOR / OUTDOOR
INTÉRIEUR / EXTÉRIEUR



CONTENTS / CONTENU :

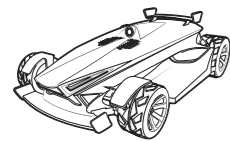

1 FPV HIGH SPEED RACE CAR™

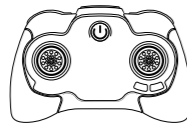

1 Controller
1 radiocommande



1 FPV Headset
1 paire de lunettes FPV



1 USB charging cable
1 câble de charge USB



1 Instruction Guide
1 mode d'emploi

HOW TO INSTALL BATTERIES / INSTALLATION DES PILES

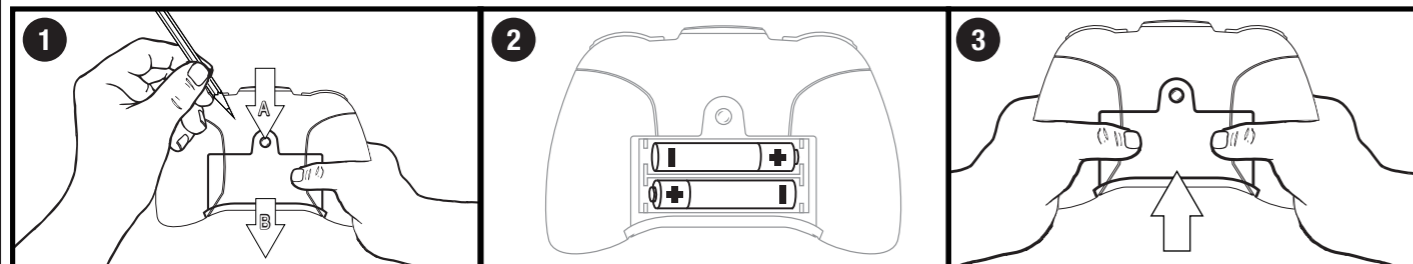

EN 1. Press down on release button (A) to slide down battery cover (B). 2. If used batteries are present, remove these batteries from the unit by pulling up on one end of each battery. DO NOT remove or install batteries using sharp or metal tools. Install new batteries as shown in the polarity diagram (+/-) inside the battery compartment. 3. Replace battery door securely.

FR 1. Pour ouvrir le compartiment des piles, appuyer sur le bouton (A) puis, faire glisser le couvercle vers le bas (B). 2. Si des piles usagées sont présentes, les extraire en tirant sur l'une des extrémités. NE PAS utiliser d'objet coupant ou métallique pour extraire ou installer les piles. Installer des piles neuves comme indiqué sur le schéma de polarité (+/-) du compartiment des piles. 3. Bien refermer le compartiment.

NOTE: Check your local laws and regulations for correct recycling and/or battery disposal.

REMARQUE: Consulter la législation locale concernant le recyclage et/ou l'élimination des piles.

HOW TO CHARGE / MISE EN CHARGE

EN 1. Switch vehicle and controller to "OFF". 2. Plug one end of the micro USB into a computer or wall adapter. Plug the other end into the charge port on the side of the vehicle. 3. Vehicle charging when LED is ON. 4. Vehicle charged when LED turns OFF.

THINGS TO REMEMBER: BEFORE YOU RECHARGE THE BATTERY, WAIT 10-15 MINUTES TO LET THE BATTERY COOL DOWN.

APPROXIMATE FULL CHARGE TIME: 80-90 minutes.

FR 1. Placer l'interrupteur du véhicule et celui de la radiocommande sur OFF. 2. Brancher l'extrémité large du câble micro USB sur un ordinateur ou un adaptateur mural. Brancher l'autre extrémité du câble dans le port de charge situé sur le côté du véhicule. 3. La charge du véhicule est en cours lorsque la DEL s'allume. 4. La charge du véhicule est terminée lorsque la DEL s'éteint.

RAPPEL : AVANT DE RECHARGER LA BATTERIE, LA LAISSER REFROIDIR DE 10 À 15 MINUTES. TEMPS NÉCESSAIRE POUR UNE CHARGE COMPLÈTE : 80 à 90 minutes.

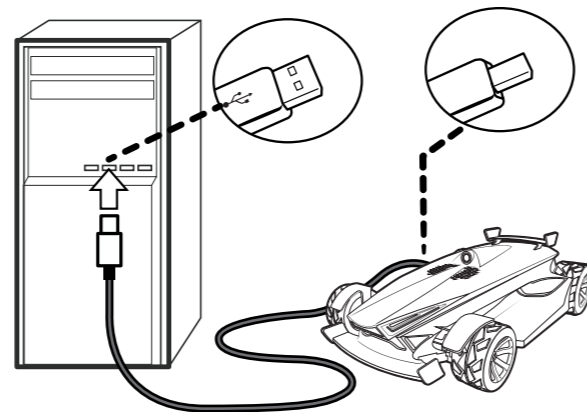

ATTACHING A WIRELESS DEVICE / CONNEXION D'UN PÉRIPHÉRIQUE SANS FIL

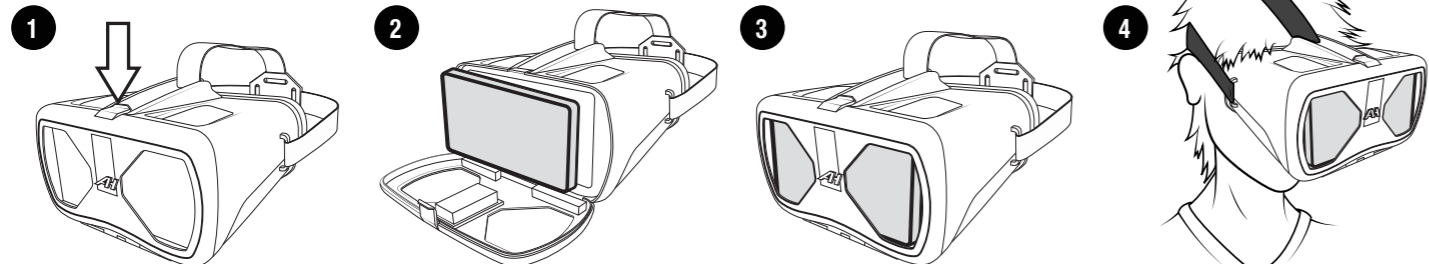

EN 1. Flip open the front of the FPV headset.

FR 1. Ouvrir l'avant des lunettes FPV.

EN 2. After setting the "AIR HOGS FPV RACE CAR" app, place the device in the FPV headset with the screen pointed inwards.

FR 2. Une fois l'application « AIR HOGS FPV RACE CAR » configurée, placer l'appareil dans les lunettes avec l'écran vers l'intérieur.

EN 3. Close the front of the FPV headset and adjust the device through the adjustment holes in the front.

FR 3. Fermer l'avant des lunettes FPV et ajuster la position de l'appareil à l'aide des trous prévus à cet effet à l'avant des lunettes.

EN 4. Place the FPV headset to your face and loop the straps over your head. Adjust the straps to secure the FPV headset and for your comfort.

CAUTION: To prevent injury remain stationary, do not wander while wearing FPV headset.

FR 4. Placer les lunettes FPV sur le visage et placer les sangles autour de la tête. Serrer les sangles pour fixer les lunettes et à des fins de confort.
MISE EN GARDE : Pour prévenir toute blessure, rester immobile. Ne pas se promener tout en portant les lunettes FPV.

EN BATTERY SAFETY INFORMATION: Batteries are small objects. Replacement of batteries must be done by adults. Follow the polarity (+/-) diagram in the battery compartment. Promptly remove dead batteries from the toy. Dispose of used batteries properly. Remove batteries for prolonged storage. Only batteries of the same or equivalent type as recommended are to be used. DO NOT incinerate used batteries. DO NOT dispose of batteries in fire, as batteries may explode or leak. DO NOT mix old and new batteries or types of batteries (i.e. alkaline/standard/rechargeable). Using rechargeable batteries is not recommended due to possible reduced performance. Replaceable-rechargeable batteries are to be removed from the toy before being charged. DO NOT recharge non-rechargeable batteries. DO NOT short-circuit the supply terminals.

FR INFORMATIONS DE SÉCURITÉ CONCERNANT LES PILES : Les piles sont de petits objets. Le remplacement des piles doit être effectué par un adulte. Respecter le schéma de polarité (+/-) du compartiment des piles. Retirer immédiatement toute pile usagée du jouet. Jeter correctement les piles usagées. Retirer les piles du jouet en cas d'inutilisation prolongée. N'utiliser que des piles d'un même type ou d'un type équivalent à celui recommandé. NE PAS incinérer les piles usagées. NE PAS jeter les piles au feu ; elles pourraient exploser ou fuir. NE PAS mélanger des piles neuves et des piles usagées, ou des piles de types différents (ex : alcalines/standard/rechargeables). L'utilisation de piles rechargeables n'est pas recommandée en raison des baisses éventuelles de performance. Les piles rechargeables doivent être rechargées sous la surveillance d'un adulte. Retirer les piles rechargeables/remplaçables du jouet avant de les recharger. NE PAS recharger des piles non rechargeables. NE PAS court-circuiter les bornes d'alimentation.

EN PRODUCT BATTERY REMOVAL INSTRUCTIONS: Internal battery is factory installed. Product disassembly and battery removal must be performed by an adult. Do not puncture, cut, tear, compress or deform product during disassembly. Ensure product is turned off, then use a screwdriver to remove all screws. Separate product body halves to expose internal electronics. When battery is visible in its entirety, use scissors to cut a single battery wire, immediately wrap the cut wire end with tape to isolate it, repeat until all battery wires are cut and isolated, and the battery is free from the rest of the product. Dispose of battery in accordance with your local battery recycling or disposal laws.

FR INSTRUCTIONS CONCERNANT LE RETRAIT DE LA BATTERIE : La batterie interne est installée en usine. Le démontage du produit et l'extraction de sa batterie doivent être effectués par un adulte. Lors du démontage, ne pas percer, couper, déchirer, compresser ou déformer le produit. S'assurer que le produit est éteint avant d'enlever toutes les vis à l'aide d'un tournevis. Séparer les deux parties de la structure pour accéder aux composants électroniques internes. Lorsque la batterie est complètement visible, sectionner l'un des fils de la batterie à l'aide de ciseaux. Envelopper immédiatement le fil sectionné avec du ruban adhésif pour l'isoler. Répéter l'opération jusqu'à ce que tous les fils de la batterie soient sectionnés et isolés; la batterie peut alors être retirée du produit. Jeter la batterie conformément aux lois locales sur le recyclage ou l'élimination des batteries/piles.

NOTE: Opening of product and/or removal of battery will render product inoperative and voids manufacturer warranties. Dispose of remaining product components in accordance with local laws.

REMARQUE : L'ouverture du produit et/ou le retrait de la batterie empêchera l'appareil de fonctionner et annulera les garanties accordées par le fabricant. Jeter les composants restants conformément à la législation locale.

EN FCC Statement: This device complies with Part 15 of the FCC rules. Operation is subject to the following two conditions: (1) This device may not cause harmful interference, and (2) This device must accept any interference received, including interference that may cause undesired operation. This equipment has been tested and found to comply with the limits for Class B digital devices pursuant to Part 15 of the FCC rules. These limits are designed to provide reasonable protection against harmful interference to radio communications. This equipment generates, uses and can radiate radio frequency energy and, if not installed and used in accordance with the instruction, may cause harmful interference to radio communication. However, there is no guarantee that interference will not occur in a particular installation. If this toy does cause interference to radio or television reception (you can check this by turning the toy off and on while listening for the interference), one or more of the following measures may be useful: • Reorient or relocate the receiving antenna • Increase the separation between the toy and the radio or the TV • Consult the dealer or an experienced TV-radio technician for help. Shielded cables must be used with this unit to ensure compliance with the Class B FCC limits. NOTE: Changes, adjustments or modifications to this unit, including but not limited to, replacement of any transmitter component (crystal, semiconductor, etc.) could result in a violation of FCC rules under part 15 and/or 95 and must be expressly approved by Spin Master Ltd. or they could void the user's authority to operate the equipment.

FR Déclaration de la FCC : Le présent appareil est conforme à l'article 15 de la réglementation de la FCC. L'exploitation est autorisée aux deux conditions suivantes : (1) l'appareil ne doit pas produire de brouillage, et (2) l'appareil doit accepter tout brouillage radioélectrique subi, même si le brouillage est susceptible d'en compromettre le fonctionnement. Cet équipement a été testé et jugé conforme aux limites de la classe B pour les équipements numériques en vertu de l'article 15 de la réglementation de la FCC. Ces limites ont été instaurées pour assurer une protection raisonnable contre toute interférence nuisible avec les communications radio. Cet équipement génère, utilise et peut émettre de l'énergie de fréquence radio. S'il n'est pas installé et utilisé selon le mode d'emploi, il peut causer des interférences nuisibles aux communications radio. Cependant, il n'existe aucune garantie contre ces interférences dans le cas où l'installation ne serait pas conforme. Si ce jouet cause des interférences à la réception radio ou télévisée (ce qui est vérifiable en l'éteignant, puis en le rallumant tout en écoutant s'il y a des interférences), suivre une ou plusieurs des recommandations suivantes : • Réorienter ou déplacer l'antenne réceptrice • Augmenter la distance entre le jouet et la radio ou la télévision • Consulter le revendeur ou demander l'aide d'un technicien radio/T.V. expérimenté. Pour respecter les limites de la classe B de la réglementation de la FCC, cet appareil doit être utilisé avec des câbles blindés. **REMARQUE :** tout changement, réglage ou modification de cet appareil, incluant mais ne se limitant pas au remplacement de tout composant du transmetteur (cristal, semi-conducteur, etc.), pourrait constituer une violation de l'article 15 et/ou 95 de la réglementation de la FCC, et doit être expressément approuvé par Spin Master Ltd., sous peine d'entraîner l'annulation du droit de l'utilisateur d'exploiter l'équipement.

This device complies with Industry Canada Licence-exempt RSSs. Operation is subject to the following two conditions: (1) this device may not cause interference, and (2) this device must accept any interference, including interference that may cause undesired operation of the device.

Le présent appareil est conforme aux CNR d'Industrie Canada applicables aux appareils radio exempts de licence. L'exploitation est autorisée aux deux conditions suivantes : 1) l'appareil ne doit pas produire de brouillage; 2) l'appareil doit accepter tout brouillage radioélectrique subi, même si le brouillage est susceptible d'en compromettre le fonctionnement.

CAN ICES-3(B)/NMB-3(B)

CONTROLLER STATUS / STATUT DE LA RADIOCOMMANDE

OFF ON

CONNECTING TO VEHICLE / CONNEXION AU VÉHICULE EN COURS

CHARGING STATUS / STATUT DE LA CHARGE

OFF CHARGING / CHARGE EN COURS FULLY CHARGED / CHARGE COMPLÈTE

VEHICLE STATUS / STATUT DU VÉHICULE

OFF ON

CONNECTING TO CONTROLLER / CONNEXION À LA RADIOCOMMANDE EN COURS

VEHICLE STATUS / STATUT DU VÉHICULE

OFF ON

CONNECTING TO CONTROLLER / CONNEXION À LA RADIOCOMMANDE EN COURS

AIR HOGS FPV RACE CAR APP / APPLICATION AIR HOGS FPV RACE CAR

EN GET THE APP:

1. Go to the app provider of your choice on your smart device and search for the Air Hogs "AIR HOGS FPV RACE CAR" app.

EN CONNECTING TO THE FPV HIGH SPEED RACE CAR™:

1. Go to your smart device's settings menu.
2. Go to Wi-Fi® settings.
3. Connect to "FPV HIGH SPEED RACE CAR™".
4. Launch the "AIR HOGS FPV RACE CAR" app.

NOTE: You will need an internet connection the FIRST time you launch the "AIR HOGS FPV RACE CAR" app to register your device.

FR OBTENIR L'APPLICATION :

1. Accéder à la boutique d'applications de son choix sur un smartphone ou une tablette et y rechercher l'application « AIR HOGS FPV RACE CAR » Air Hogs.

FR CONNEXION AU AIR HOGS FPV RACE CAR™ :

1. Accéder au menu Paramètres du smartphone ou de la tablette.
2. Accéder aux paramètres Wi-Fi®.
3. Se connecter à FPV HIGH SPEED RACE CAR™.
4. Lancer l'application « AIR HOGS FPV RACE CAR ».

REMARQUE : au PREMIER lancement de l'application « AIR HOGS FPV RACE CAR », une connexion à Internet est nécessaire pour enregistrer l'appareil.

LINKING (PAIRING) PROCESS / RÉALISATION DE L'APPARIEMENT

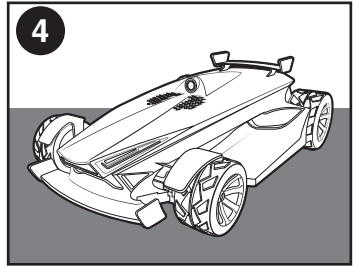
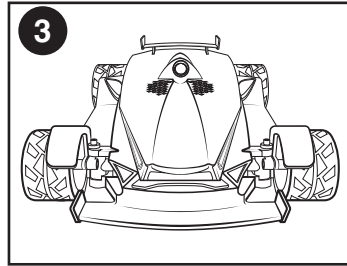
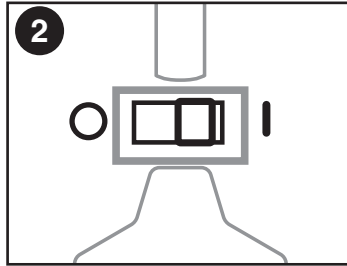
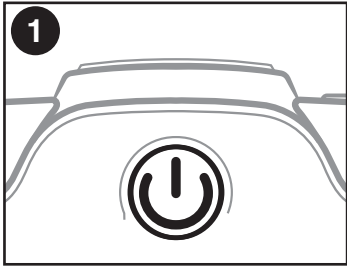

- EN
1. Turn the controller ON.
 2. Turn the vehicle ON.
 3. Front vehicle LEDs will turn SOLID when controller and vehicle are linked.
 4. Ready to drive.

- FR
1. Mettre la radiocommande en marche.
 2. Mettre le véhicule en marche.
 3. Les DEL frontales restent ALLUMÉES lorsque la radiocommande et le véhicule sont appariés.
 4. Prêt à rouler.

DIRECTIONAL CONTROL / COMMANDE DE DIRECTION

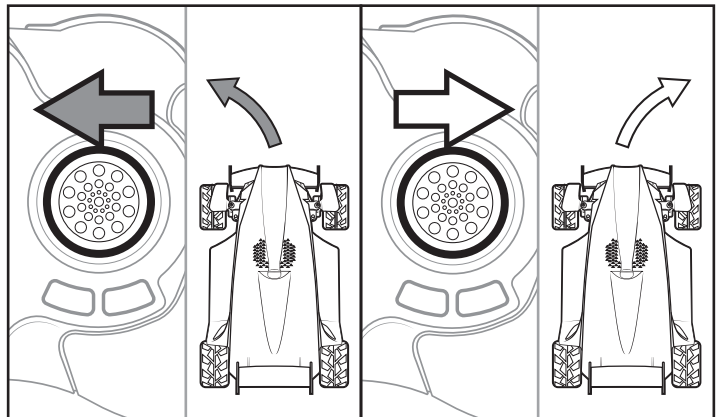
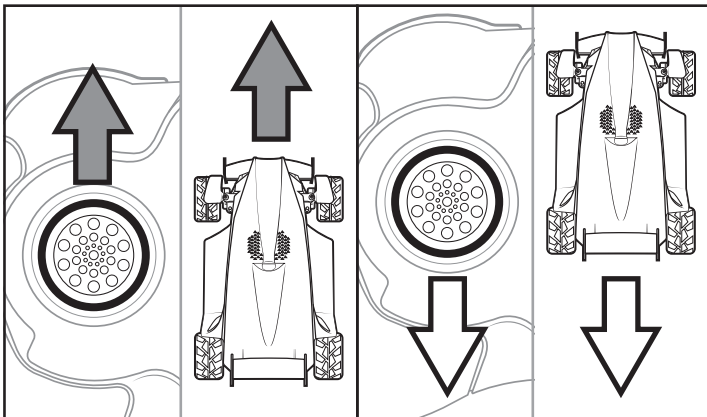

TRIMMING INSTRUCTIONS / RÉGLAGE DE LA COMPENSATION

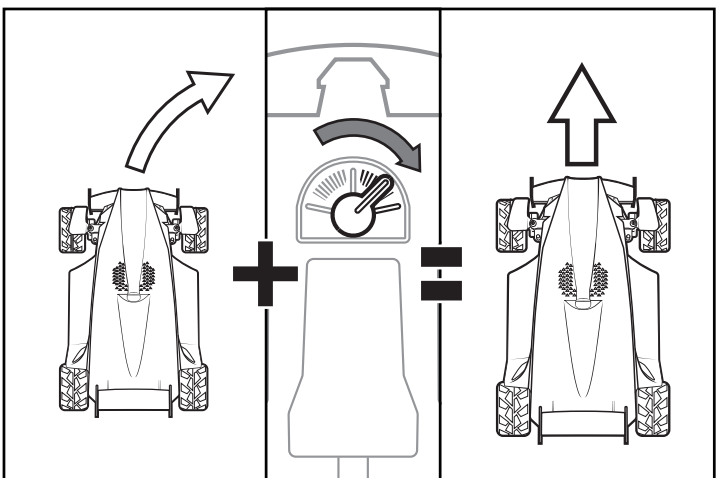
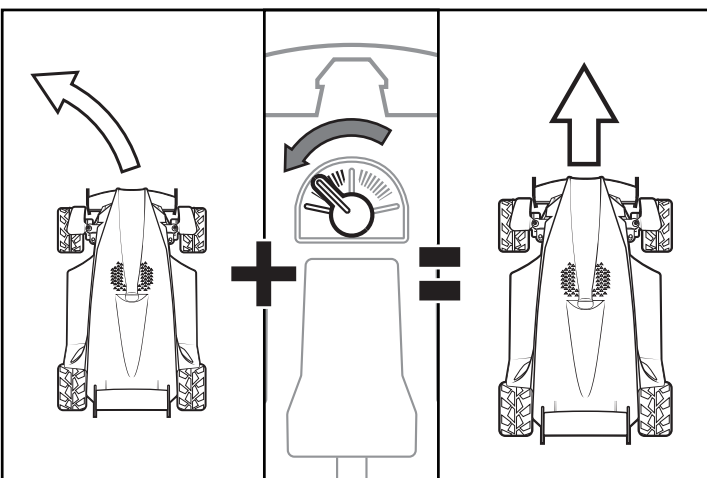

EN Note – The video streaming function uses 2.4GHz Wi-Fi band - signal range and quality may be negatively affected by other Wi-Fi signals in the area.

FR Remarque : La fonction de diffusion vidéo utilise la bande Wi-Fi 2,4 GHz. La portée et la qualité du signal peuvent être sujettes aux interférences d'autres signaux Wi-Fi dans la zone.

Smart device not required to play. For an enhanced experience, please use a compatible iOS or ANDROID device to play. Check compatibility at www.airhog.com/devices. Search for "AIR HOGS FPV RACE CAR" on Google Play™ or the App Store®.

Spin Master reserves the right to withdraw the application and discontinue the website www.airhogs.com at any time. Spin Master is not responsible for any damage caused to electronic devices through improper use. Android, Google Play and the Google Play logo are trademarks of Google Inc. Apple and the Apple logo are trademarks of Apple Inc., registered in the U.S. and other countries. App Store is a service mark of Apple Inc., registered in the U.S. and other countries. Apple is not responsible for the operation of this device or its compliance with safety and regulatory standards.

Appareil mobile intelligent non obligatoire pour l'utilisation. Toutefois, l'utilisation d'un appareil iOS ou Android compatible offre une expérience optimale. Pour vérifier la compatibilité, rendez-vous sur www.airhogs.com/devices. Chercher « AIR HOGS FPV RACE CAR » sur Google Play™ ou sur l'App Store®.

Spin Master se réserve le droit de retirer l'application et le site Internet www.airhogs.com à tout moment. Spin Master ne saurait être tenu responsable des dommages causés aux appareils électroniques suite à une mauvaise utilisation. Android, Google Play et le logo Google Play sont des marques de commerce de Google Inc. Apple et le logo Apple sont des marques de commerce déposées d'Apple Inc. aux États-Unis et dans d'autres pays. App Store est une marque de service déposée d'Apple Inc. Apple n'est aucunement responsable de l'utilisation de l'appareil ni de sa conformité aux normes sécuritaires et réglementaires en vigueur.

Wi-Fi is a registered trademark of Wi-Fi Alliance®.
Wi-Fi est une marque déposée de la Wi-Fi Alliance®.

**DOWNLOAD FREE APP
TÉLÉCHARGE L'APPLICATION
GRATUITE !**



Disponible sur Google Play



Télécharger dans l'App Store

For "TROUBLESHOOTING" questions and solutions, please visit our website:
En cas de **PROBLÈME**, consulter le site Internet sur :
www.airhogs.com

EN NOTE: If normal function of the product is disturbed or interrupted, strong electromagnetic interference may be causing the issue. To reset product, turn it completely off, then turn it back on. If normal operation does not resume, move the product to another location and try again. To ensure normal performance, change the batteries, as low batteries may not allow full function.

FR REMARQUE : De fortes interférences électromagnétiques peuvent perturber ou interrompre le fonctionnement normal du produit. Pour le réinitialiser, l'éteindre complètement et le rallumer. Si le produit ne fonctionne toujours pas normalement, changer de lieu d'utilisation et réessayer. Des piles faibles peuvent empêcher le produit de fonctionner correctement. Pour des performances optimales, remplacer les piles.

EN SAFETY PRECAUTIONS: - Keep hands, hair and loose clothing away from the wheels when power switch is turned ON. - Turn off controller and vehicle when not in use. - Remove battery(s) from controller when not in use. - Parental guidance is recommended. - New alkaline batteries are recommended for use in controller to obtain maximum performance. - Users should keep strict accordance with the instruction manual while operating the product. - Your controller/charger is tailor-made for the LiPo rechargeable battery used in your FPV HIGH SPEED RACE CAR™. Do not use it to charge any battery other than that in the vehicle.

FR MESURES DE SÉCURITÉ : - S'assurer que les mains, cheveux et vêtements amples ne se trouvent pas à proximité des roues lorsque le produit est en marche. - Éteindre la radiocommande et le produit en cas d'inutilisation. - Retirer les piles de la radiocommande en cas d'inutilisation. - La surveillance des parents est recommandée. - Pour des performances optimales, il est recommandé d'utiliser des piles alcalines neuves dans la radiocommande. - Les utilisateurs du produit doivent scrupuleusement respecter les consignes de ce mode d'emploi. - La radiocommande/chargeur a été conçue spécialement pour être utilisée avec la batterie rechargeable LiPo du FPV HIGH SPEED RACE CAR™. Ne pas l'utiliser pour recharger une batterie différente de celle du FPV HIGH SPEED RACE CAR™.

EN NOTE: Parental guidance is recommended when installing or replacing batteries. Under the environment with electrostatic discharge, the toy may malfunction and require user to reset the toy.

FR REMARQUE : Il est recommandé aux parents d'aider les enfants lors de l'installation et du remplacement des piles. Les décharges électrostatiques peuvent perturber le fonctionnement du jouet et conduire l'utilisateur à le réinitialiser.

EN SPECIAL NOTE TO ADULTS: Regularly examine for damage to the plug, enclosure and other parts. In the event of any damage, the toy must not be used with the controller until the damage has been repaired. This toy is not intended for children under 3 years old. This toy must only be used with the recommended controller.

FR REMARQUE À L'ATTENTION DES ADULTES : Vérifier régulièrement que la prise, le boîtier et les autres pièces ne présentent aucun dommage. Dans le cas contraire, le jouet et la radiocommande ne doivent pas être utilisés tant qu'ils ne sont pas réparés. Ce jouet ne convient pas aux enfants de moins de 3 ans. Ce jouet ne doit être utilisé qu'avec la radiocommande recommandée.

EN CARE AND MAINTENANCE: Always remove batteries from the toy when it is not being used for a long period of time (controller only). Wipe the toy gently with a clean damp cloth. Keep the toy away from direct heat. Do not submerge the toy in water. This can damage the electronic assemblies.

FR ENTRETIEN ET MAINTENANCE : Toujours retirer les piles lorsque le jouet n'est pas utilisé pendant une longue période (radiocommande uniquement). Nettoyer délicatement le jouet avec un chiffon humide et propre. Conserver le jouet à l'écart de toute source de chaleur. Ne pas plonger le jouet dans l'eau ; les composants électroniques risqueraient d'être endommagés.

EN THIS TOY IS EQUIPPED WITH A LITHIUM POLYMER BATTERY. SPECIAL LiPo BATTERY INSTRUCTIONS: Never charge battery unattended. - Charge battery in an isolated area. Keep away from flammable materials. - Do not expose to direct sunlight. There is a risk of the batteries exploding, overheating, or igniting. - Do not disassemble, modify, heat, or short-circuit the batteries. Do not place them in fires or leave them in hot places. - Do not drop or subject to strong impacts. - Do not allow the batteries to get wet. - Only charge the batteries with the specified Spin Master™ battery charger. - Only use the batteries in the device specified by Spin Master™. - Carefully read the instruction guide and use the batteries correctly. - In the unlikely event of leakage or explosion, use sand or a chemical fire extinguisher for the battery. - Batteries must be recycled or disposed of properly.

FR CE JOUET FONCTIONNE AVEC UNE BATTERIE AU LITHIUM POLYMÈRE. INSTRUCTIONS SPÉCIALES CONCERNANT LA BATTERIE LiPo : - Toujours surveiller la batterie lors de la mise en charge. - Recharger la batterie sur une surface isolée. Maintenir à l'écart de tout matériau inflammable. - Ne pas exposer aux rayons directs du soleil. La batterie peut exploser, surchauffer, ou prendre feu. - Ne pas démonter, modifier, chauffer ou court-circuiter. Ne pas jeter au feu ni entreposer dans un endroit chaud. Ne pas faire tomber la batterie ni lui faire subir d'impacts. - Ne pas mouiller la batterie. - Ne recharger la batterie qu'avec le chargeur indiqué par Spin Master™. - N'utiliser la batterie que dans l'appareil indiqué par Spin Master™. - Lire attentivement le mode d'emploi et utiliser correctement la batterie. - En cas de fuite ou d'explosion, utiliser du sable ou un extincteur chimique. - La batterie doit être correctement recyclée ou éliminée.