

Please keep this owner's instruction manual for future reference. It contains important information. We reserve the right to improve/revise the product specifications without notice.

**Contents:**  
Vehicle x 1  
Owner's Instruction Manual x 1

**Battery Requirement:**  
3 x 1.5V "AG13" batteries

**Battery installation for the Vehicle: (Refer to Diagram 1 & 2)**

1. Use screwdriver to loosen the screw on the battery cover and to open the battery cover. (Screwdriver is not included)
2. Install 3 new 1.5V "AG13" batteries with correct polarity (+/-) as shown inside the battery compartment.
3. Install the battery cover and then tighten the screw on the battery cover

**How to play:**

1. Turn the power switch to SOLO position: (Refer to Diagram 3 & 4)
  - 1) Touch the hood or push forward/backward the vehicle to activate Character's head and mouth move with talking.
  - 2) The Character will start to talk automatically in every 15 seconds if stop to touch the hood or move the vehicle.
2. Turn the power switch to INTERACTIVE position: (Refer to Diagram 5)
  - 1) Place two vehicles near to each other, they will start to sing. Then touch one of the hood, they will start to chatter one time. Touch the hood again, they will continue to chatter again.
  - 2) The vehicles will go into power saving mode if do not touch them more than 3 minutes. Then need to turn off both vehicles and turn them on again to resume playing.
3. Sound effect may be affected if batteries are running low. Replace with new batteries to restore the sound.
4. Remember to switch OFF the vehicle power after playing.

**Battery Use**

1. Alkaline batteries are recommended.
2. Only batteries of the same or equivalent type as recommended are to be used.
3. Do not mix alkaline, standard or rechargeable batteries.
4. Do not mix old and new batteries or different type of batteries.
5. Non-rechargeable batteries are not to be charged.
6. Rechargeable batteries are only to be charged under adult supervision.
7. Rechargeable batteries are to be removed from the product before they are charged.
8. Be sure to insert batteries with correct polarities and always follow the battery manufacturer's instructions.
9. Remove all batteries from the product when not in use for long periods of time.
10. Exhausted batteries are to be removed from the product.
11. The supply terminals are not to be short-circuited.
12. Dispose of batteries properly. Do not dispose of batteries in fire – it may cause them to explode or leak causing injury or damage.
13. Battery change must only be made by adults.

**Cautions:**

1. Do not disassemble the product.
2. Remove the package and take out all accessories before giving product to child to play.

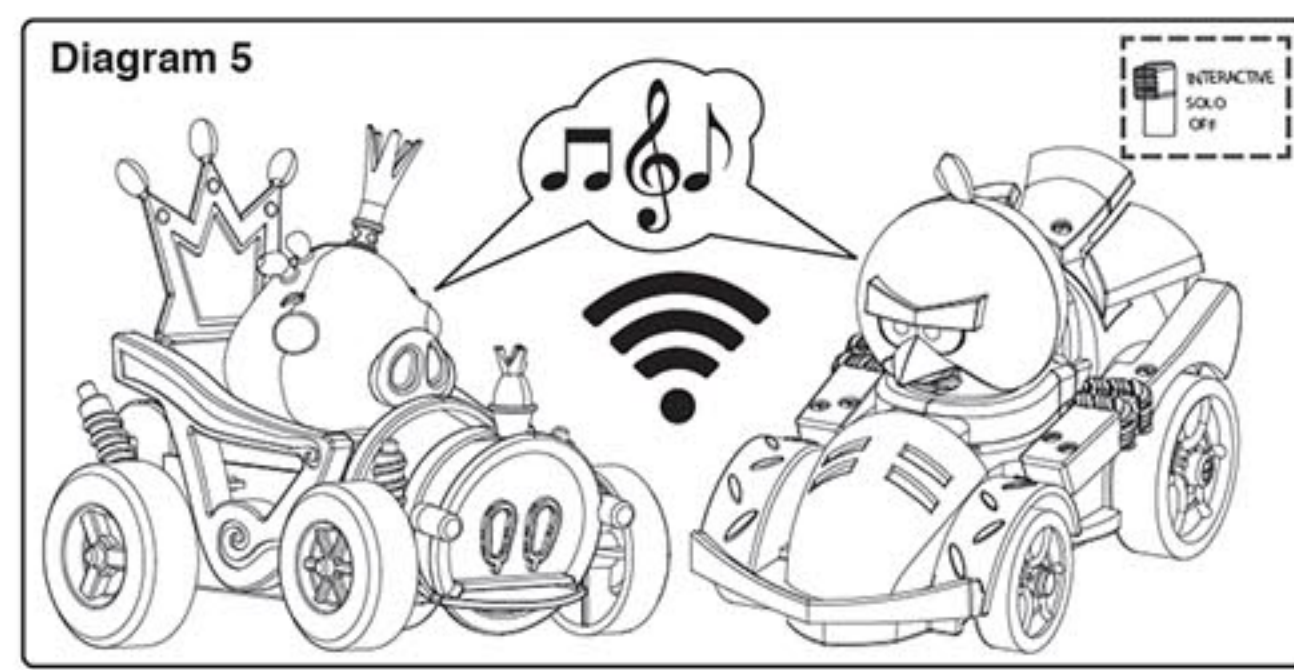
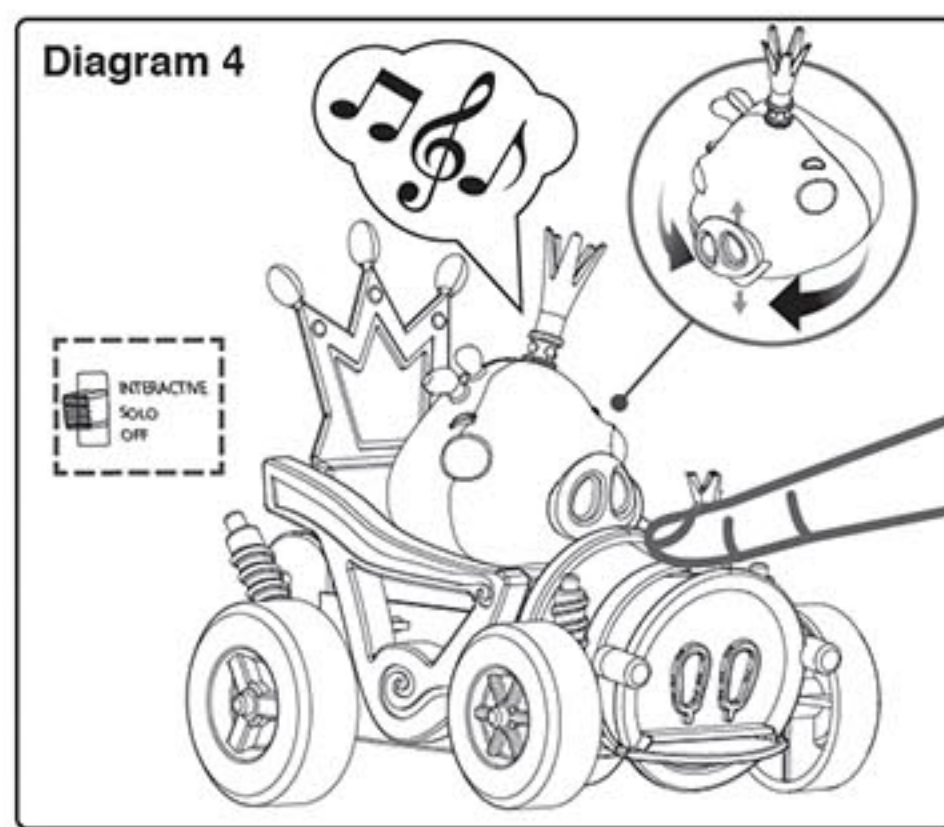
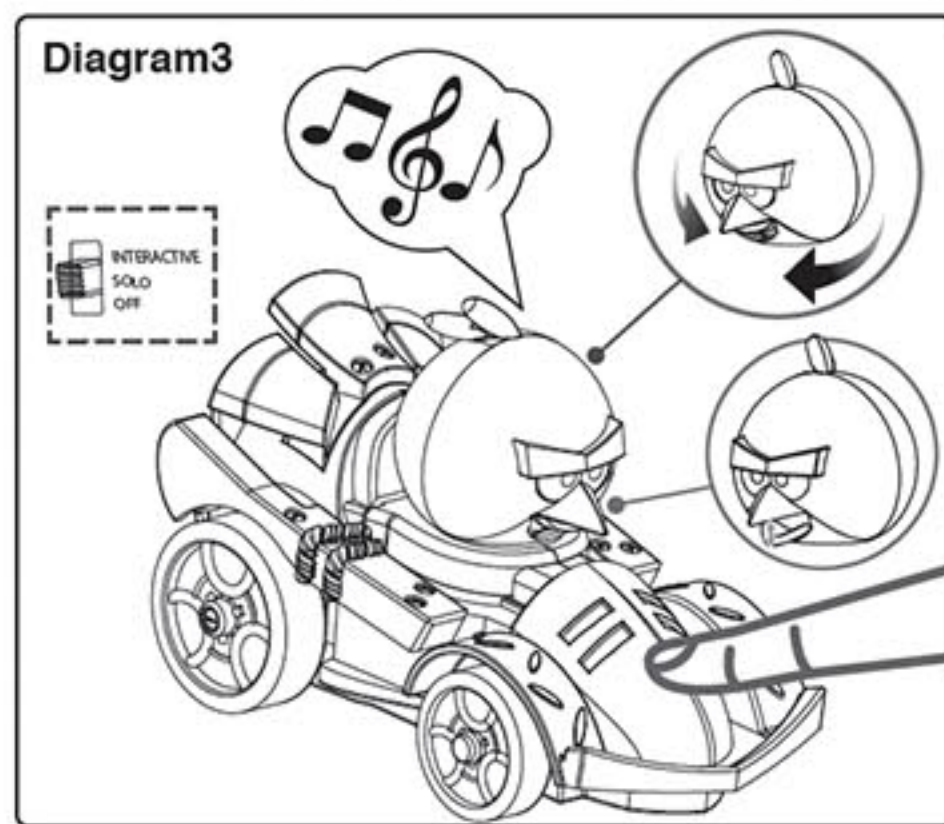
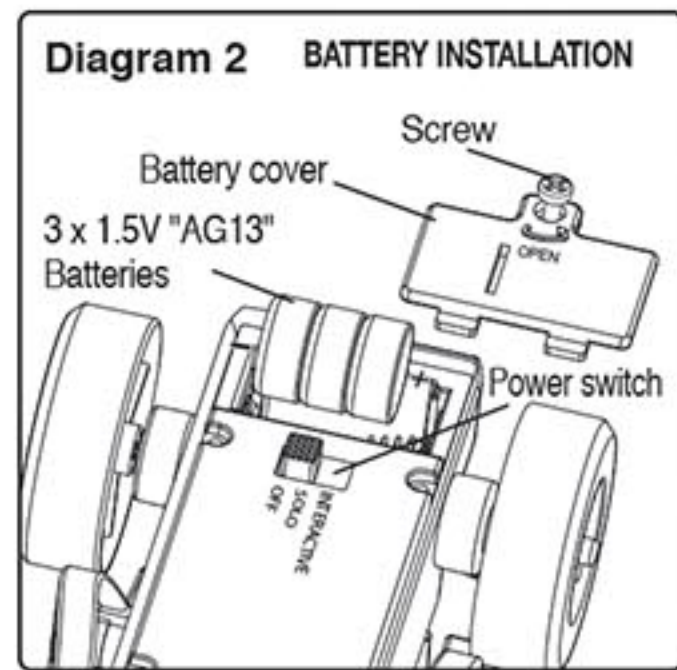
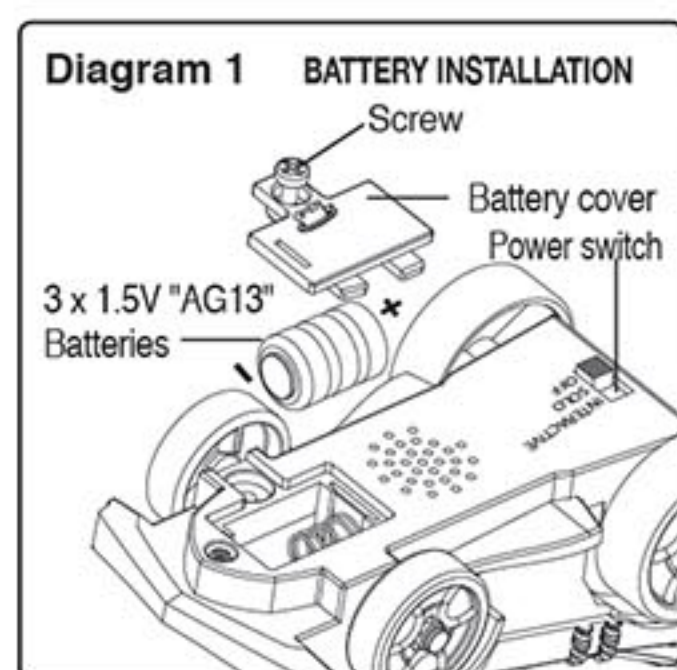

**FCC Label Compliance Statement:**

This device complies with part 15 of the FCC rules. Operation is subject to the following two conditions :

1. This device may not cause harmful interference, and
2. This device must accept any interference received, including interference that may cause undesired operation.

Note : This equipment has been tested and found to comply with the limits for a Class B digital device, pursuant to Part 15 of the FCC Rules. These limits are designed to provide reasonable protection against harmful interference in a residential installation. This equipment generates, uses and can radiate radio frequency energy and, if not installed and used in accordance with the instructions, may cause harmful interference to radio communications. However, there is no guarantee that interference will not occur in a particular installation. If this equipment does cause harmful interference to radio or television reception, which can be determined by turning the equipment off and on, the user is encouraged to try to correct the interference by one or more of the following measures:

- Reorient or relocate the receiving antenna.
- Increase the separation between the equipment and receiver.
- Connect the equipment into an outlet on a circuit different from that to which the receiver is connected.
- Consult the dealer or an experienced radio/TV technician for help.

Warning : Changes or modifications to this unit not expressly approved by the party responsible for compliance could void the user's authority to operate the equipment.

**Disposal of batteries**

Batteries should not be disposed of in the household waste. As the consumer you are legally obliged to return batteries containing harmful substances and all other used batteries. You can hand in your old batteries at public collection points in your area or wherever batteries are sold.

You will find these chemical abbreviations along with a crossed-out refuse bin on batteries containing harmful substances:



- Pb = Battery contains lead
- Cd = Battery contains cadmium
- Hg = Battery contains mercury

**RSS-210 Compliance Statement:**

This device contains licence-exempt transmitter(s)/receiver(s) that comply with Innovation, Science and Economic Development Canada's licence-exempt RSS(s).

Operation is subject to the following two conditions:

1. This device may not cause interference.
2. This device must accept any interference, including interference that may cause undesired operation of the device.



www.maisto.com

MADE IN CHINA

Veuillez conserver ce mode d'emploi pour vous-y reporter dans le futur. Il contient des informations importantes.

Nous nous réservons le droit de modifier/améliorer les caractéristiques du produit sans avis préalable.

**Contenu:**  
Voiture x 1  
Mode d'emploi x 1

**Piles Utilisées:**  
3 piles 1.5V "AG13".

**Mise en place des piles dans le véhicule: (Voir Fig. 1 & 2)**

1. Desserrez la vis du couvercle des piles à l'aide d'un tournevis et ouvrez le couvercle. (Tournevis non fourni)
2. Mettez en place 3 piles alcalines 1.5V "AG13" neuves en respectant les polarités (+/-) indiquées dans le compartiment des piles.
3. Refermez le couvercle en place et serrez la vis.

**Comment jouer:**

1. Tourner l'interrupteur d'alimentation en position SOLO : (Voir Fig. 3 & 4)
  - 1) Toucher le capot ou pousser/tirer le véhicule pour activer la tête et la bouche ainsi que la parole.
  - 2) Le personnage commencera à parler automatiquement toutes les 15 secondes si le capot n'est pas touché ou si le véhicule n'est pas bougé.
2. Tourner l'interrupteur d'alimentation en position INTERACTIVE : (Voir Fig. 5)
  - 1) Placer les deux véhicules à proximité l'un de l'autre, ils commenceront à chanter. Toucher ensuite l'un des capots, ils commenceront à converser une fois. Toucher à nouveau le capot, ils continueront leur conversation.
  - 2) Les véhicules basculeront en mode économie d'énergie s'ils ne reçoivent aucun signal pendant plus de 3 minutes. Il est alors nécessaire d'éteindre et de rallumer les deux véhicules pour continuer de jouer.
3. Les effets sonores sont susceptibles d'être affectés par des piles faibles. Mettez en place des piles neuves pour retrouver les effets sonores.
4. N'oubliez pas d'éteindre le véhicule (OFF) après avoir joué.

**Usage des piles:**

1. L'utilisation de piles alcalines est recommandée.
2. Seules des piles de même type doivent être utilisées.
3. Ne pas mélanger des alcalines, standard ou rechargeables.
4. Ne pas mélanger des vieilles et de nouvelles piles ou différents types.
5. Les piles non rechargeables ne sont pas à recharger.
6. Si les piles sont usées, elles doivent être chargées avec la présence d'un adulte.
7. Les piles rechargeables doivent être enlevées du produit avant d'être chargées.
8. Soyez sûr d'insérer les piles avec la bonne polarité et toujours suivre les instructions.
9. Retirez toutes les piles du produit lorsque vous ne l'utilisez pas pendant une longue période de temps.
10. Les piles usées doivent être enlevées du véhicule.
11. Les terminaux fournis ne doivent pas être court-circuités.
12. Jetez les piles de façon appropriée. Ne jetez pas les piles au feu – elles pourraient exploser ou couler, ce qui entraînerait des blessures ou des dommages matériels.
13. Les piles ne doivent être remplacées que par un adulte.

**Mises en garde**

1. Ne tentez pas de démonter le produit.
2. Retirez l'emballage et sortez tous les accessoires avant de donner le produit à l'enfant pour qu'il joue avec.

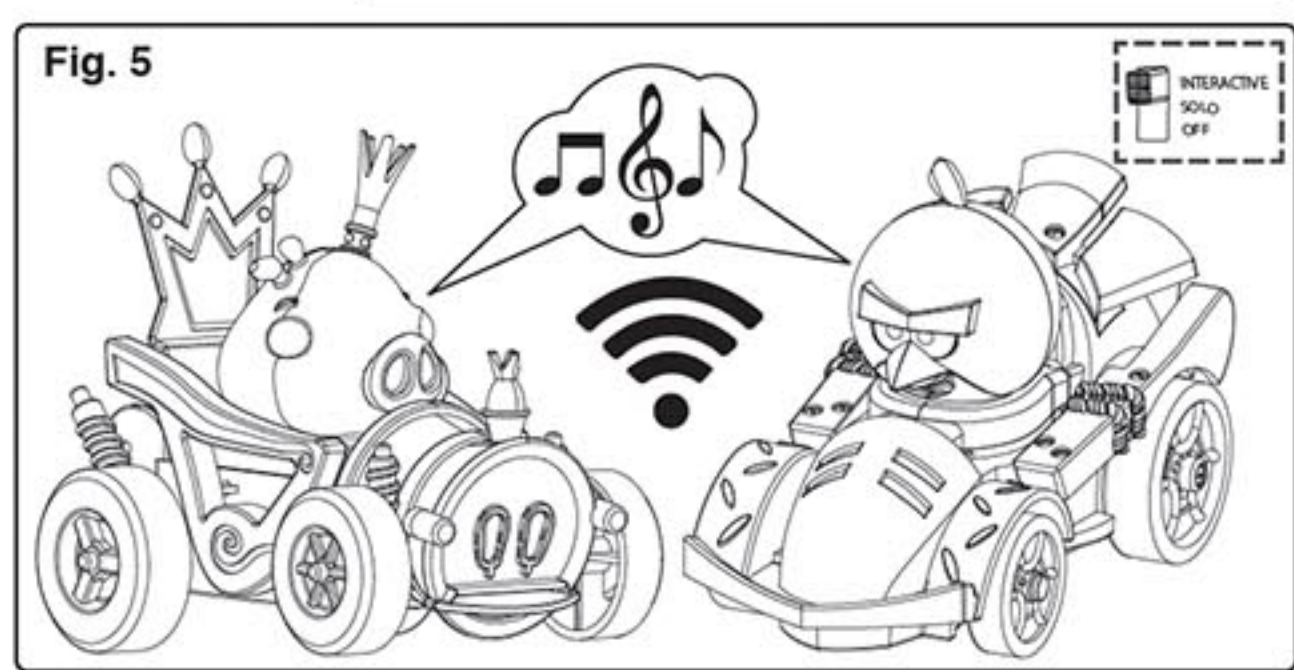
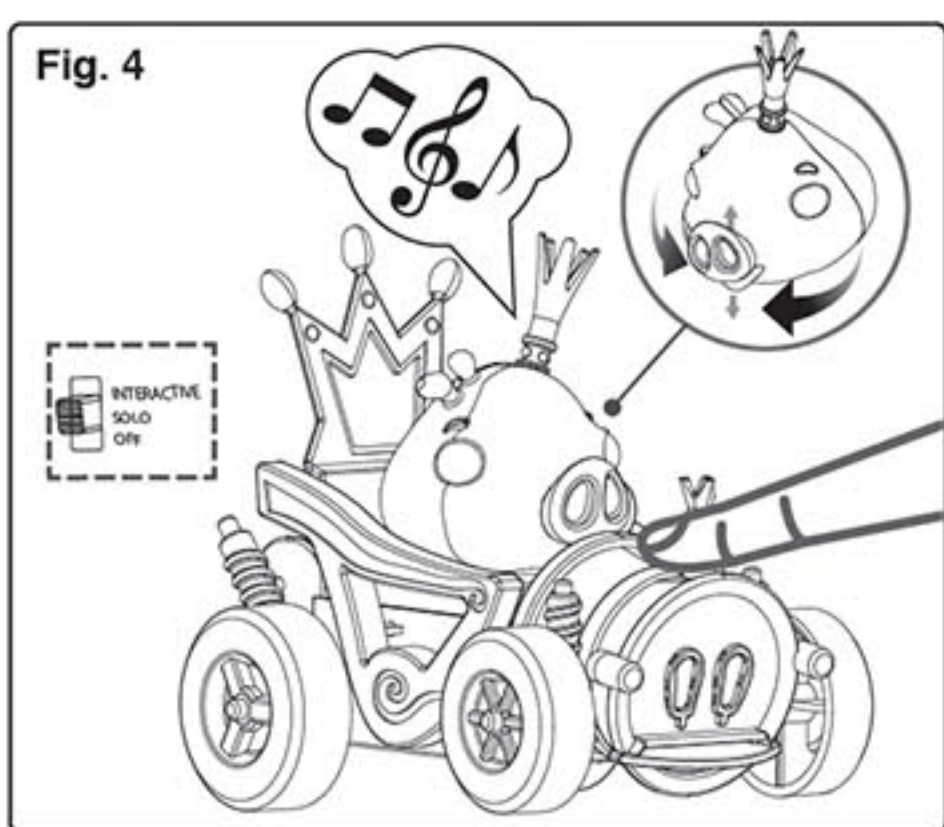
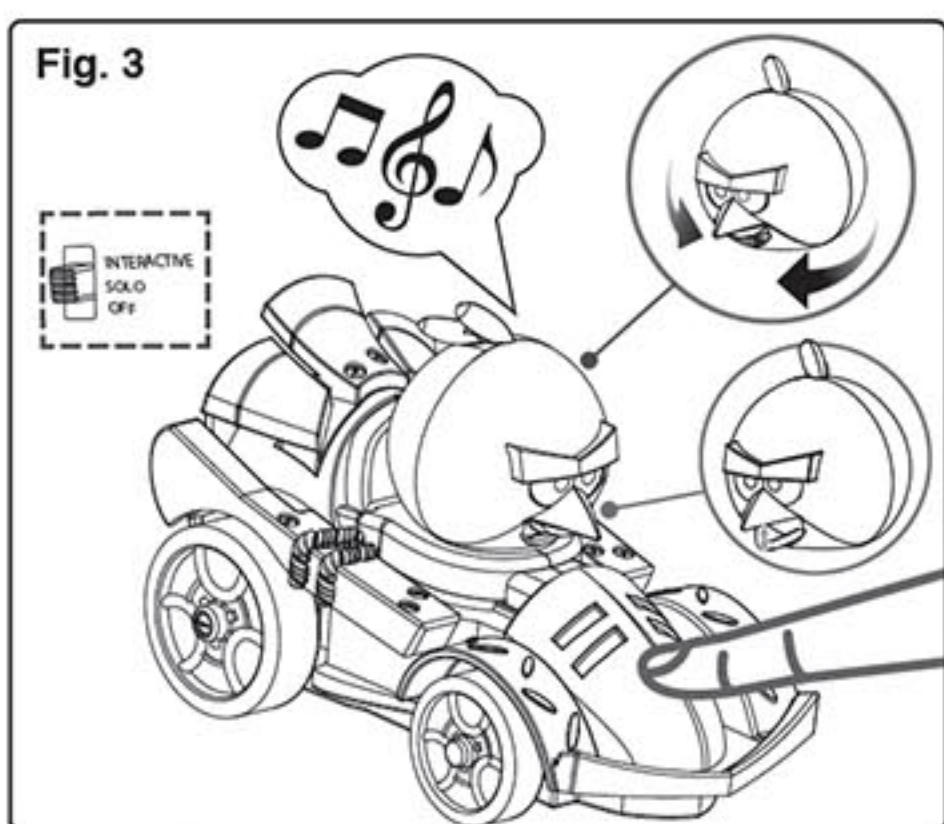
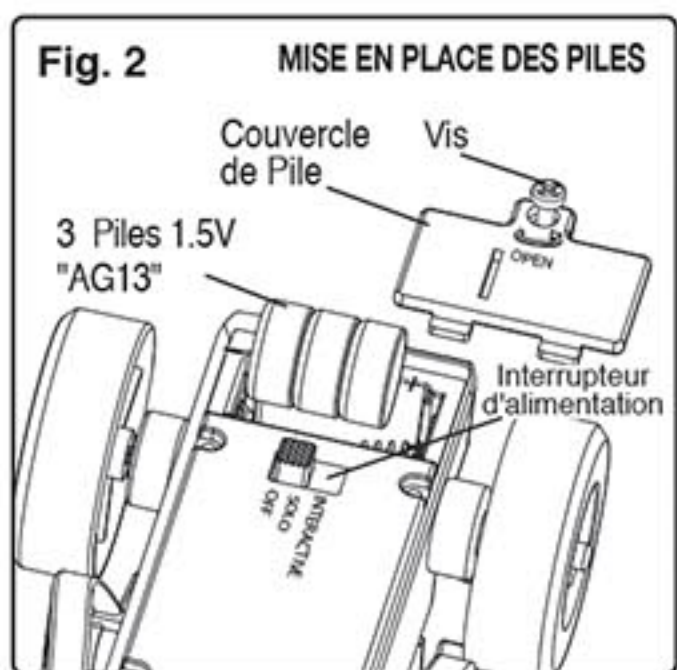
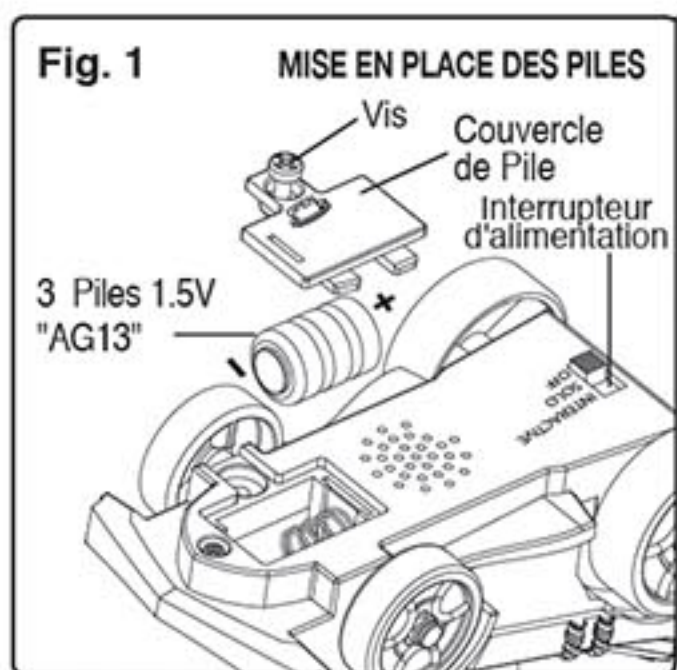

**Déclaration de conformité FCC:**

Cet appareil satisfait aux critères de la partie 15 des règles FCC. L'utilisation de l'appareil est assujettie aux conditions suivantes :

1. Cet appareil ne doit pas susciter d'interférence perturbatrice, et
2. Cet appareil doit tolérer toute interférence reçue, y compris les interférences qui provoquent un fonctionnement indésirable.

Note : Les tests effectués sur cet équipement ont permis de vérifier qu'il satisfait les limites prescrites pour un appareil numérique classe B par la partie 15 des règles FCC. Ces limites établissent une protection raisonnable contre les interférences dangereuses dans une installation résidentielle. Cet équipement génère, utilise et peut rayonner de l'énergie sous forme d'ondes radio. S'il n'est pas installé et utilisé conformément aux instructions, il peut provoquer des interférences perturbant les radiocommunications. Cependant, rien ne garantit qu'aucune interférence ne peut se manifester dans une installation particulière advenant que cet équipement suscite des interférences perturbant la réception des ondes radio ou télévision (ceci peut être déterminé par extinction/remise en marche de l'appareil), l'utilisateur devrait essayer d'éliminer l'interférence en appliquant une ou plusieurs des mesures suivantes :

- Réorientation ou changement du site d'installation de l'antenne réceptrice.
- Augmentation de la distance de séparation entre l'équipement et le récepteur.
- Brancher l'appareil sur un circuit différent de celui où le récepteur est branché.
- Demande d'aide au commerçant qui a vendu le produit, ou à un technicien radio/TV expérimenté.

Avertissement : Les changements ou modifications subies par ce produit qui n'auraient pas été expressément approuvés par l'organisme responsable de sa conformité sont susceptibles d'annuler le droit de l'utilisateur à utiliser le produit.

**Mise au rebut des piles**

Les piles ne doivent pas être jetées avec les ordures ménagères. En tant qu'utilisateur, vous êtes légalement tenu de retourner les piles contenant des substances dangereuses ainsi que toutes les autres piles usagées. Vous pouvez rapporter vos piles usagées à un point de collecte public local ou à tout point de vente de piles.

Vous trouverez ces abréviations chimiques accompagnées d'une poubelle barrée d'une croix sur les piles ou les chargeurs contenant des substances nocives :



- Pb = Pile contenant du plomb
- Cd = Pile contenant du cadmium
- Hg = Pile contenant du mercure

**Déclaration de conformité CNR-210:**

L'émetteur/récepteur exempt de licence contenu dans le présent appareil est conforme aux CNR d'Innovation, Sciences et Développement économique Canada applicables aux appareils radio exempts de licence.

L'exploitation est autorisée aux deux conditions suivantes :

1. L'appareil ne doit pas produire de brouillage;
2. L'appareil doit accepter tout brouillage radioélectrique subi, même si le brouillage est susceptible d'en compromettre le fonctionnement.



www.maisto.com

FABRIQUÉ EN CHINE

Bil R1

Age 5+  
**WARNING!** Not suitable for children under the age of 36 months due to danger of swallowing small parts. Choking hazard!  
 Please keep this owner's instruction manual for future reference. It contains important information. We reserve the right to improve/amend specifications and colours without notice.

**Contents:**  
 Vehicle x 1  
 Owner's Instruction Manual x 1  
**Battery Requirement:**  
 3 x 1.5V "AG13" batteries

**Battery installation for the Vehicle: (Refer to Diagram 1 & 2)**  
 1. Use screwdriver to loosen the screw on the battery cover and to open the battery cover. (Screwdriver is not included)  
 2. Install 3 new 1.5V "AG13" batteries with correct polarity (+/-) as shown inside the battery compartment.  
 3. Install the battery cover and then tighten the screw on the battery cover

**How to play:**  
 1. Turn the power switch to SOLO position: (Refer to Diagram 3 & 4)  
 1) Touch the hood or push forward/backward the vehicle to activate Character's head and mouth move with talking.  
 2) The Character will start to talk automatically in every 15 seconds if stop to touch the hood or move the vehicle.  
 2. Turn the power switch to INTERACTIVE position: (Refer to Diagram 5)  
 1) Place two vehicles near to each other, they will start to sing. Then touch one of the hood, they will start to chatter one time. Touch the hood again, they will continue to chatter again.  
 2) The vehicles will go into power saving mode if do not touch them more than 3 minutes. Then need to turn off both vehicles and turn them on again to resume playing.  
 3. Sound effect may be affected if batteries are running low. Replace with new batteries to restore the sound.  
 4. Remember to switch OFF the vehicle power after playing.

**Battery Use**  
 1. Alkaline batteries are recommended.  
 2. Only batteries of the same or equivalent type as recommended are to be used.  
 3. Do not mix alkaline, standard or rechargeable batteries.  
 4. Do not mix old and new batteries or different type of batteries.  
 5. Non-rechargeable batteries are not to be charged.  
 6. Rechargeable batteries are only to be charged under adult supervision.  
 7. Rechargeable batteries are to be removed from the product before they are charged.  
 8. Be sure to insert batteries with correct polarities and always follow the battery manufacturer's instructions.  
 9. Remove all batteries from the product when not in use for long periods of time.  
 10. Exhausted batteries are to be removed from the product.  
 11. The supply terminals are not to be short-circuited.  
 12. Dispose of batteries properly. Do not dispose of batteries in fire – it may cause them to explode or leak causing injury or damage.  
 13. Battery change must only be made by adults.

**Cautions:**  
 1. Do not disassemble the product.  
 2. Remove the package and take out all accessories before giving product to child to play.

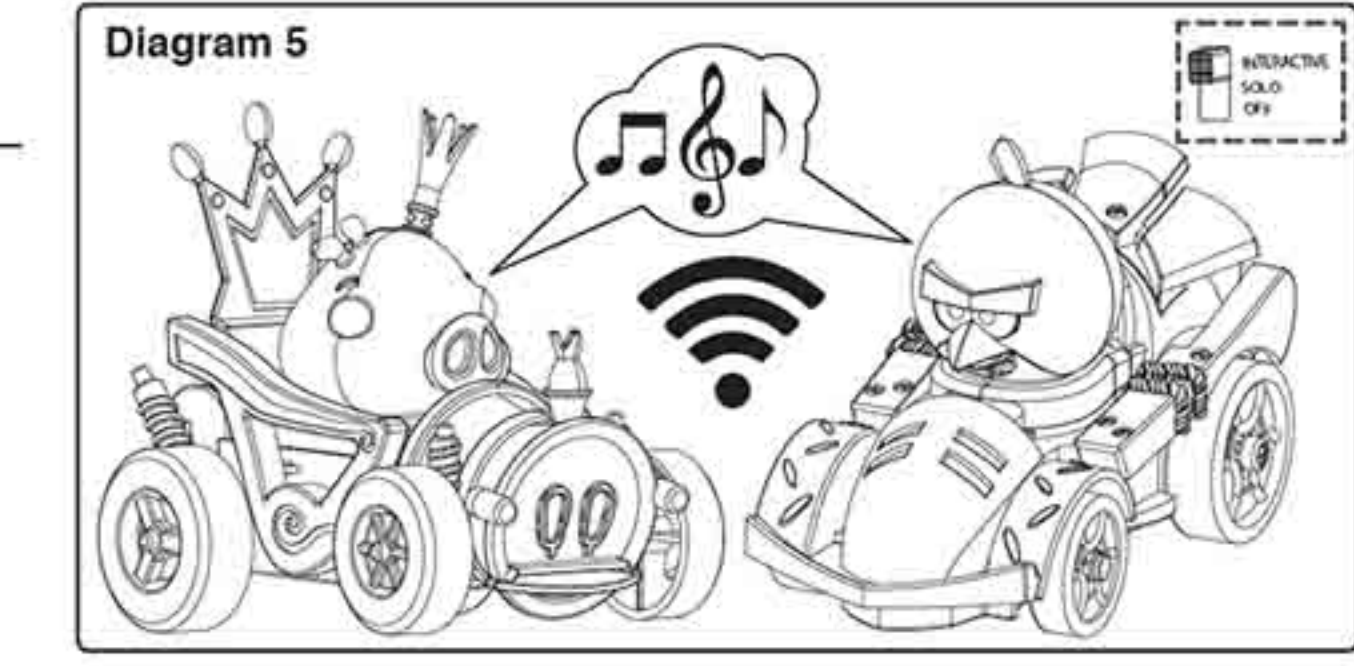
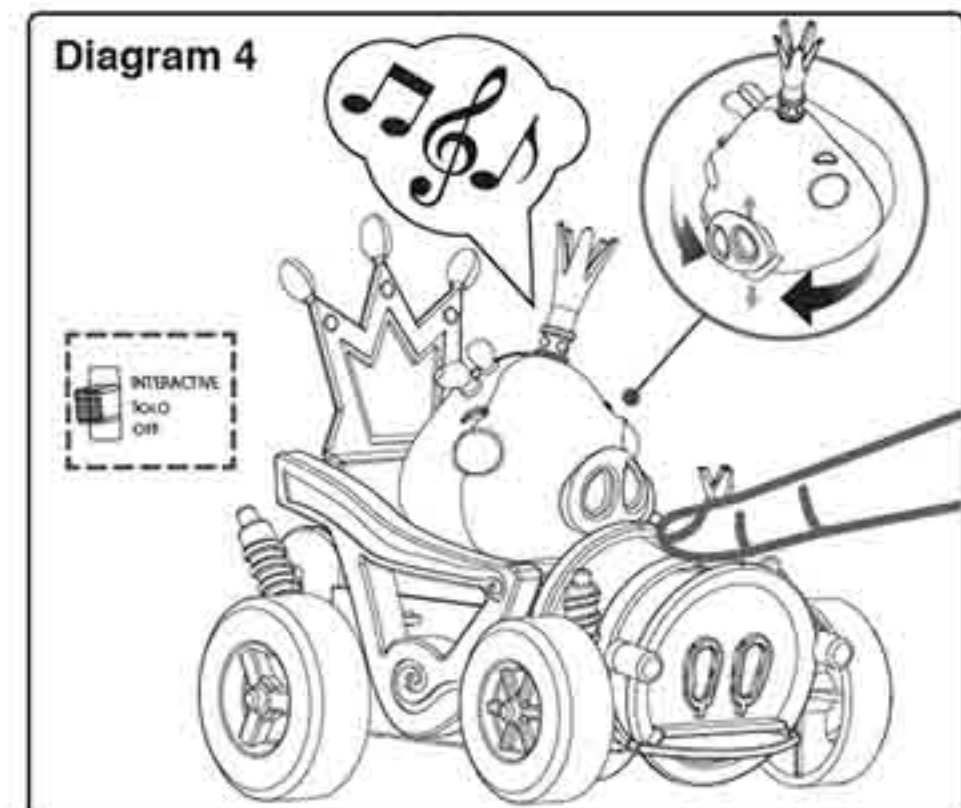
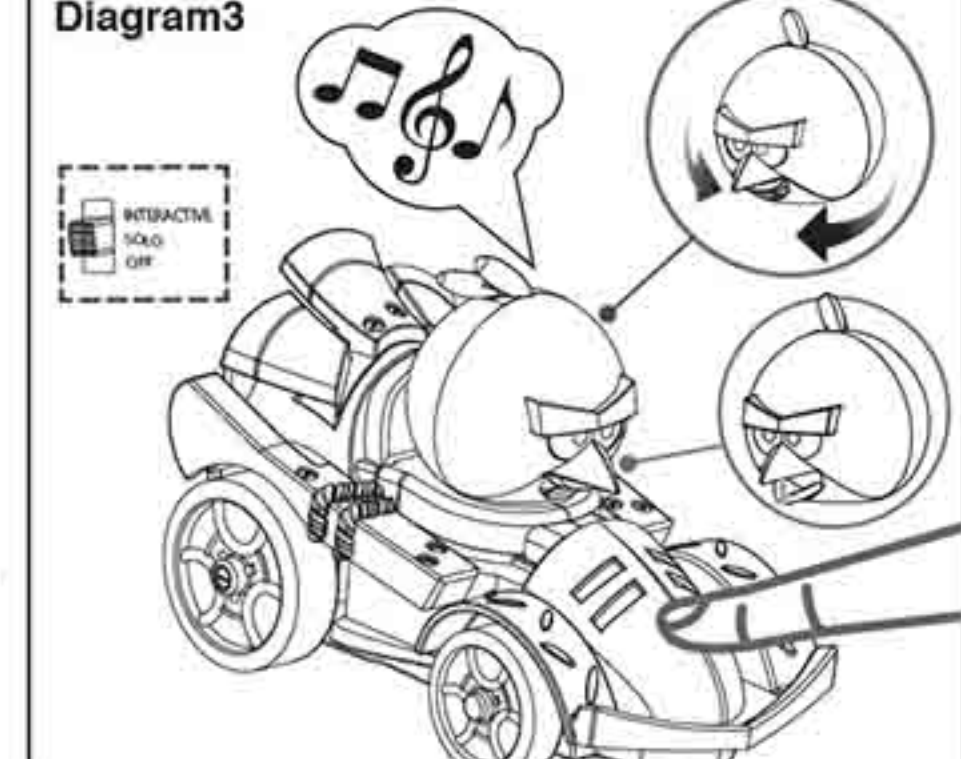
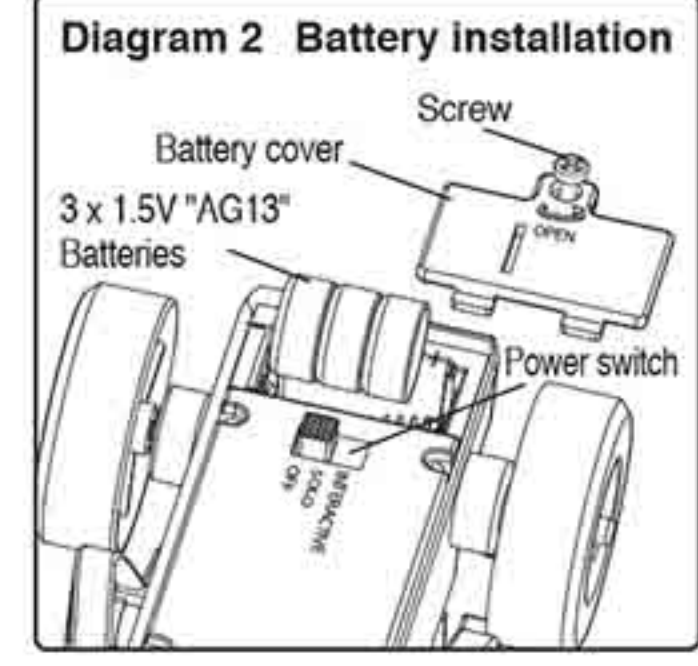
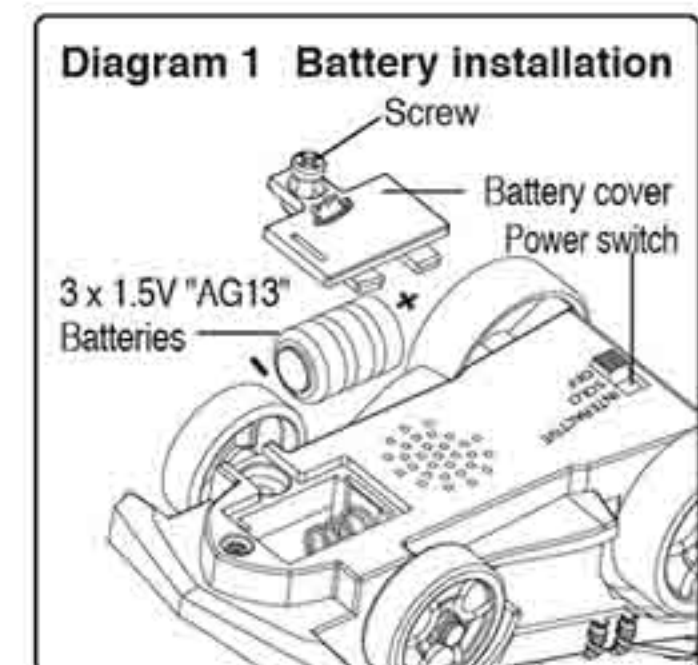

**FCC Label Compliance Statement:**  
 This device complies with part 15 of the FCC rules. Operation is subject to the following two conditions:  
 1. This device may not cause harmful interference, and  
 2. This device must accept any interference received, including interference that may cause undesired operation.  
 Note: This equipment has been tested and found to comply with the limits for a Class B digital device, pursuant to Part 15 of the FCC Rules. These limits are designed to provide reasonable protection against harmful interference in a residential installation. This equipment generates, uses and can radiate radio frequency energy and, if not installed and used in accordance with the instructions, may cause harmful interference to radio communications. However, there is no guarantee that interference will not occur in a particular installation. If this equipment does cause harmful interference to radio or television reception, which can be determined by turning the equipment off and on, the user is encouraged to try to correct the interference by one or more of the following measures:  
 - Reorient or relocate the receiving antenna.  
 - Increase the separation between the equipment and receiver.  
 - Connect the equipment into an outlet on a circuit different from that to which the receiver is connected.  
 - Consult the dealer or an experienced radio/TV technician for help.  
 Warning: Changes or modifications to this unit not expressly approved by the party responsible for compliance could void the user's authority to operate the equipment.

**RSS-210 Compliance Statement:**  
 This device contains licence-exempt transmitter(s)/receiver(s) that comply with Innovation, Science and Economic Development Canada's licence-exempt RSS(s). Operation is subject to the following two conditions:  
 1. This device may not cause interference.  
 2. This device must accept any interference, including interference that may cause undesired operation of the device.

**Environmental notes:**  
 The whole product also does not belong to household waste at the end of the product life. You can return it at collection points for the recycling of electronic and electrical instruments. The symbol on the item, instruction manual, hangtag or packing is showing this clearly.  
 Materials should be recycled according to their respective markings. Recycling of old devices or other re-use of materials contained therein represents an important contribution to environmental protection.  
 Please ask at your local community for the correct collection point.

**Disposal of batteries**  
 Batteries should not be disposed of in the household waste. As the consumer you are legally obliged to return batteries containing harmful substances and all other used batteries. You can hand in your old batteries at public collection points in your area or wherever batteries are sold.  
 You will find these chemical abbreviations along with a crossed-out refuse bin on batteries containing harmful substances:  
 Pb = Battery contains lead  
 Cd = Battery contains cadmium  
 Hg = Battery contains mercury

**CE Declaration**  
 Hereby, MAY CHEONG GROUP FRANCE S.A.S., declares that this equipment is in compliance with the essential requirements and other relevant provisions of directive 2014/53/EU.  
 Frequency: 2.4GHz  
 Transmitting frequency band: 2.4-2.4835GHz  
 Max allowed transmitting power: <10mW  
**The declaration of conformity may be consult at:**  
 MAY CHEONG GROUP FRANCE S.A.S.,  
 Parc Ariane - Le Venus, 2 rue Hélène Boucher, 78280 Guyancourt, France.  
 The full text of the EU declaration of conformity is available at the following internet address:  
 www.maycheonggroup.com/hk/declaration-of-conformity



5 ans et +  
**ATTENTION!** Ne convient pas aux enfants de moins de 36 mois car ils risqueraient d'avaler les petits éléments. Danger d'étouffement!  
 Veuillez conserver ce mode d'emploi pour vous-y reporter dans le futur. Il contient des informations importantes. Nous nous réservons le droit d'apporter des améliorations ou des modifications aux détails et aux couleurs.

**Contenu:**  
 Voiture x 1  
 Mode d'emploi x 1  
**Piles Utilisées:**  
 3 piles 1.5V "AG13".

**Mise en place des piles dans le véhicule: (Voir Fig. 1 & 2)**  
 1. Desserrez le vis du couvercle des piles à l'aide d'un tournevis et ouvrez le couvercle. (Tournevis non fourni)  
 2. Mettez en place 3 piles alcalines 1.5V "AG13" neuves en respectant les polarités (+/-) indiquées dans le compartiment des piles.  
 3. Refermez le couvercle en place et serrez la vis.

**Comment jouer:**  
 1. Tourner l'interrupteur d'alimentation en position SOLO: (Voir Fig. 3 & 4)  
 1) Toucher le capot ou pousser/tirer le véhicule pour activer la tête et la bouche ainsi que la parole.  
 2) Le personnage commencera à parler automatiquement toutes les 15 secondes si le capot n'est pas touché ou si le véhicule n'est pas bougé.  
 2) Tourner l'interrupteur d'alimentation en position INTERACTIVE: (Voir Fig. 5)  
 1) Placer les deux véhicules à proximité l'un de l'autre. Ils commenceront à chanter. Toucher ensuite l'un des capots, ils commenceront à converser une fois. Toucher à nouveau le capot, ils continueront leur conversation.  
 2) Les véhicules basculeront en mode économie d'énergie s'ils ne reçoivent aucun signal pendant plus de 3 minutes. Il est alors nécessaire d'éteindre et de rallumer les deux véhicules pour continuer de jouer.  
 3. Les effets sonores sont susceptibles d'être affectés par des piles faibles. Mettez en place des piles neuves pour retrouver les effets sonores.  
 4. N'oubliez pas d'éteindre le véhicule (OFF) après avoir joué.

**Usage des piles:**  
 1. L'utilisation de piles alcalines est recommandée.  
 2. Seules des piles de même type doivent être utilisées.  
 3. Ne pas mélanger des alcalines, standard ou rechargeables.  
 4. Ne pas mélanger des vieilles et de nouvelles piles ou différents types.  
 5. Les piles non rechargeables ne sont pas à recharger.  
 6. Si les piles sont usées, elles doivent être chargées avec la présence d'un adulte.  
 7. Les piles rechargeables doivent être enlevées du produit avant d'être chargées.  
 8. Soyez sûr d'insérer les piles avec la bonne polarité et toujours suivre les instructions.  
 9. Retirez toutes les piles du produit lorsque vous ne l'utilisez pas pendant une longue période de temps.  
 10. Les piles usées doivent être enlevées du véhicule.  
 11. Les terminaux fournis ne doivent pas être court-circuités.  
 12. Jetez les piles de façon appropriée. Ne jetez pas les piles au feu – elles pourraient exploser ou couler, ce qui entraînerait des blessures ou des dommages matériels.  
 13. Les piles ne doivent être remplacées que par un adulte.

**Mises en garde**  
 1. Ne tentez pas de démonter le produit.  
 2. Retirez l'emballage et sortez tous les accessoires avant de donner le produit à l'enfant pour qu'il joue avec.

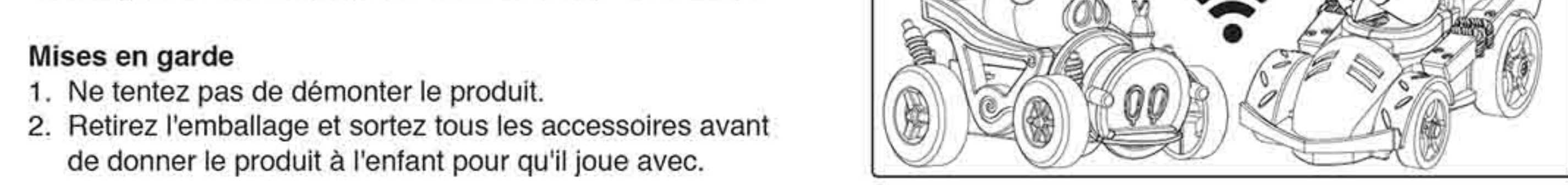
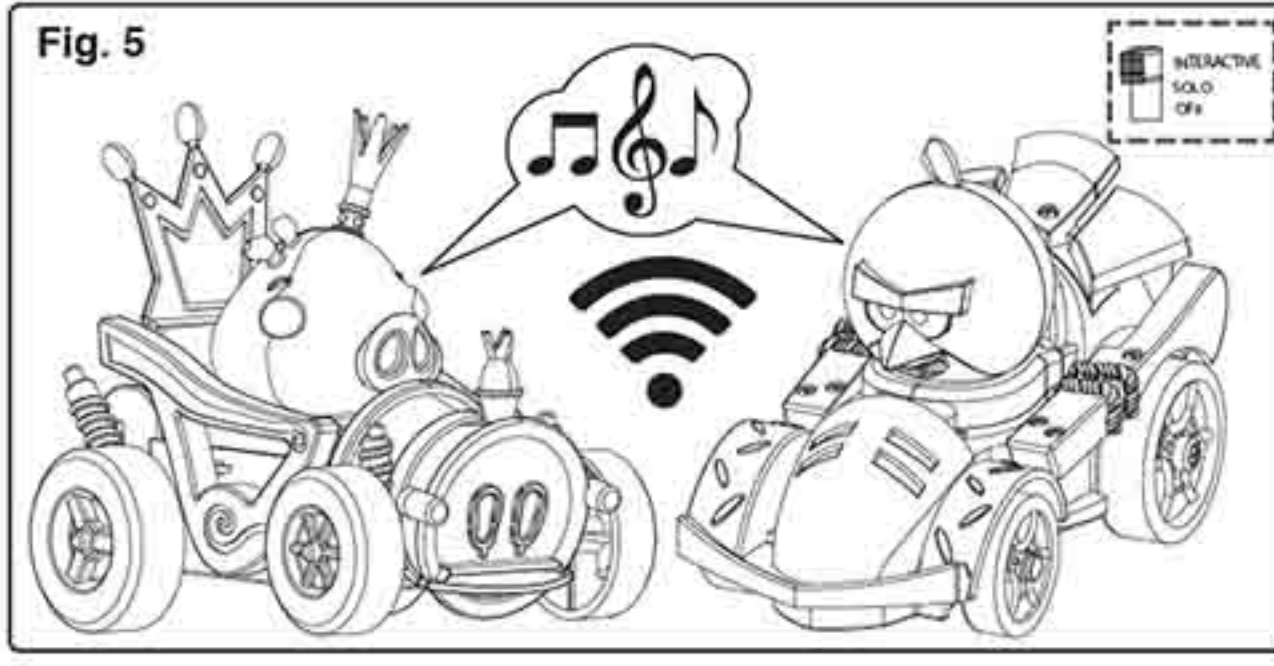
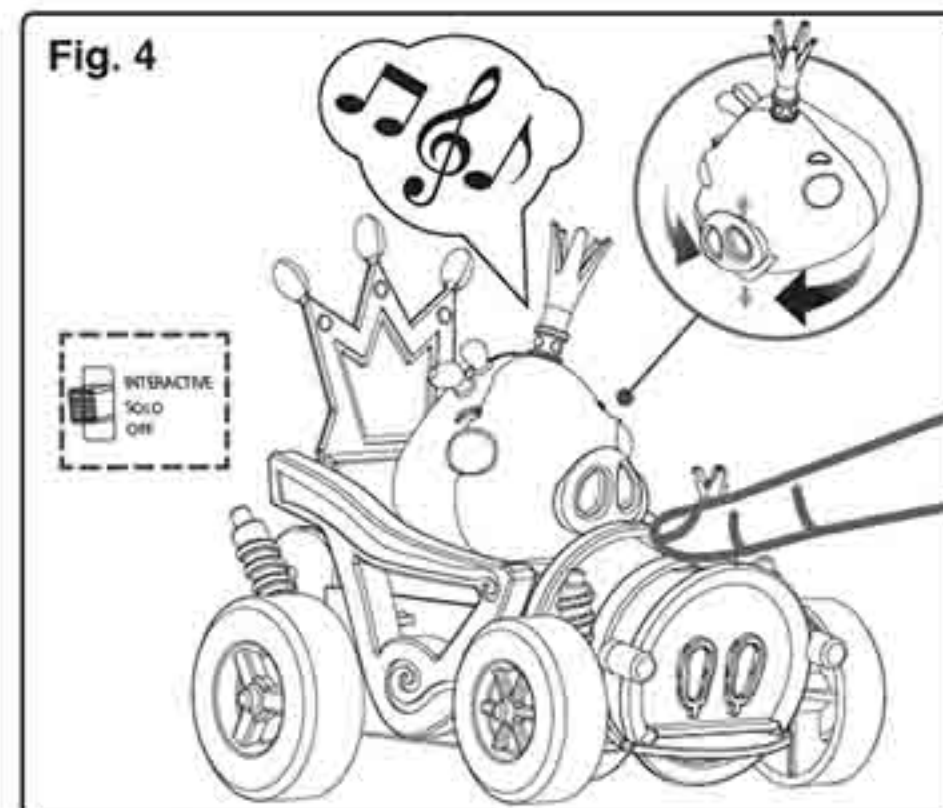
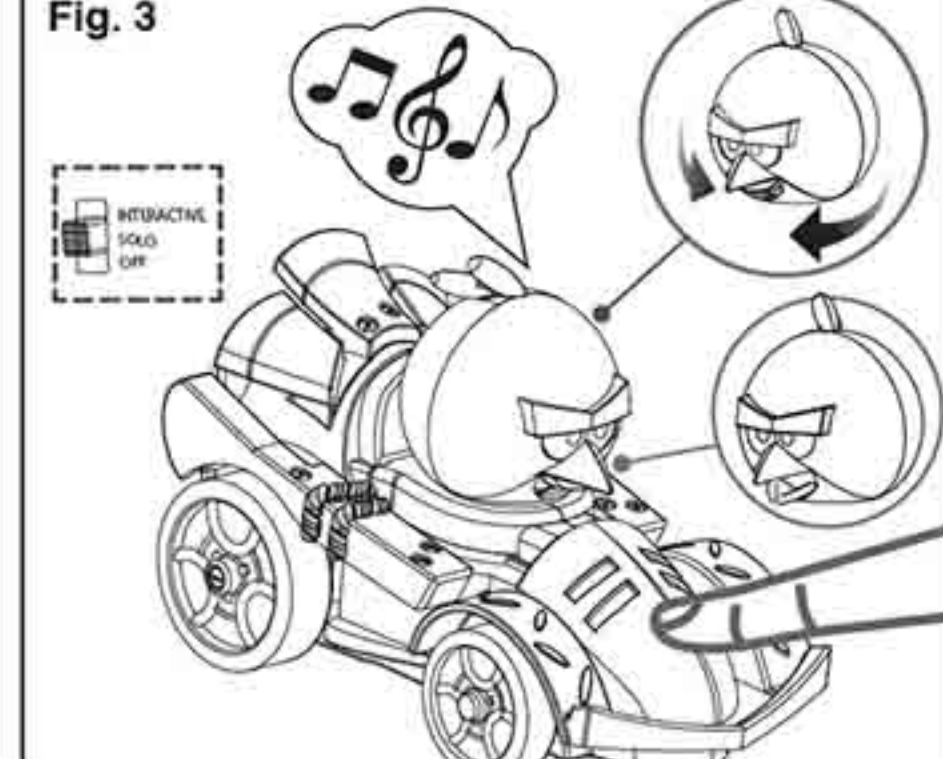
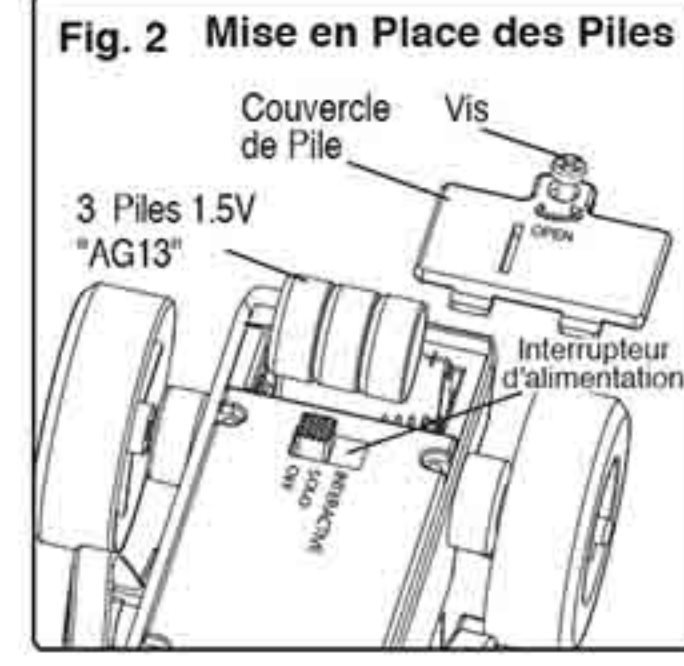
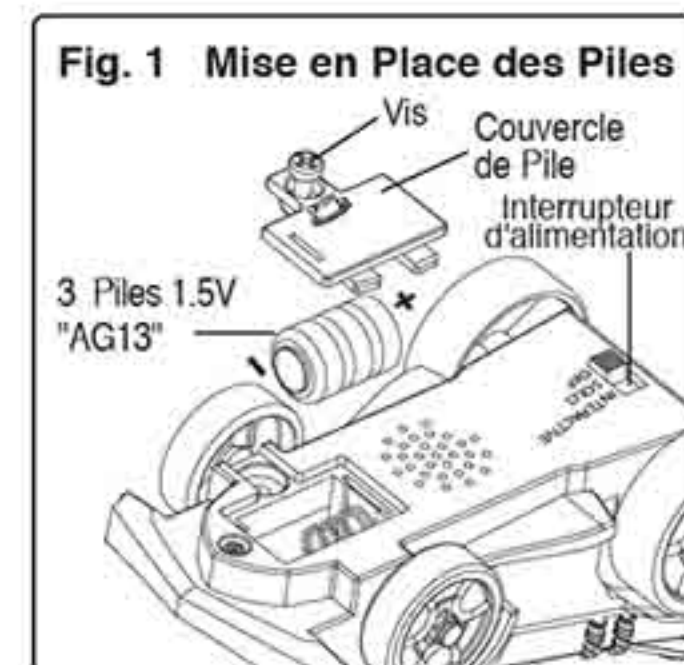

Alter 5+  
**ACHTUNG!** Nicht geeignet für Kinder unter 36 Monaten wegen verschluckbarer Kleinteile. Erststückungsgefahr!  
 Bitte heben Sie diese Bedienungsanleitung zur weiteren Verfügung auf. Es enthält wichtige Informationen. Farbliche und technische Änderungen bleiben vorbehalten.

**Inhalt:**  
 1 x Fahrzeug  
 1 x Bedienungsanleitung  
**Batterien:**  
 3 x 1.5V "AG13" Batterien.

**Einlegen der Batterien in das Fahrzeug: (Siehe Diagramm 1 u. 2)**  
 1. Benutzen Sie einen Schraubendreher um die Schraube des Batteriefachdeckels zu lösen und den Batteriefachdeckel zu öffnen. (Schraubendreher nicht enthalten)  
 2. Legen Sie 3 neue 1.5V "AG13" Batterien ein und achten Sie auf die richtige Polarität (+/-), wie in dem Batteriefach angezeigt.  
 3. Schließen Sie das Batteriefach und ziehen die Schrauben des Batteriefachdeckels fest.

**Spielbetrieb:**  
 1. Schalte den Netzschalter auf die Position SOLO: (Siehe Diagramm 3 u. 4)  
 1) Berühre die Motorhaube oder schiebe das Fahrzeug vorwärts/rückwärts, um es zu aktivieren. Kopf und Mund der Figur bewegen sich beim Sprechen.  
 2) Die Figur beginnt automatisch alle 15 Sekunden zu sprechen zum Anhalten, die Haube berühren oder das Fahrzeug bewegen.  
 2. Schalte den Netzschalter auf die Position INTERACTIVE: (Siehe Diagramm 5)  
 1) Stelle zwei Fahrzeuge nebeneinander, sie werden anfangen zu singen. Dann eine der Motorhauben berühren, sie werden einmal anfangen zu plaudern. Berühre die Motorhaube nochmal, sie werden wieder anfangen zu plaudern.  
 2) Die Fahrzeuge gehen in den Energiesparmodus, wenn sie nicht länger als 3 Minuten berührt werden. Dann müssen beide Fahrzeuge ausgeschaltet und wieder eingeschaltet werden, um die wiedergabe fortzusetzen.  
 3. Het geluidseffect kan worden beïnvloed wanneer de batterijen bijna leeg zijn.  
 4. Vergessen Sie nicht den Schalter nach dem Spielen auf AUS zu stellen.

**Batteriebestimmung:**  
 1. Alkali Batterien werden empfohlen.  
 2. Es dürfen nur die empfohlenen Batterien oder Batterietypen mit gleichwertiger Qualität verwendet werden.  
 3. Mischen Sie keine Alkaline, Standard oder wiederaufladbare Batterien miteinander.  
 4. Mischen Sie keine alten und neuen Batterien oder Batterien verschiedener Typen miteinander.  
 5. Nichtwiederaufladbare Batterien dürfen nicht wieder aufgeladen werden.  
 6. Werden wiederaufladbare Batterien verwendet, dürfen diese nur unter Aufsicht eines Erwachsenen aufgeladen werden.  
 7. Wiederaufladbare Batterien müssen vor dem Aufladen aus dem Produkt entfernt werden.  
 8. Stellen Sie sicher, dass die Batterien mit der richtigen Polarität eingelegt werden und folgen Sie stets den Anweisungen des Batterieherstellers.  
 9. Entfernen Sie alle Batterien aus dem Produkt, wenn es für längere Zeit nicht benutzt wird.  
 10. Leere Batterien müssen aus dem Produkt entfernt werden.  
 11. Die Anschlusssteile dürfen nicht kurzgeschlossen werden.  
 12. Entsorgen Sie die Batterien ordnungsgemäß. Entsorgen Sie die Batterien nicht im Feuer - dadurch könnten sie explodieren oder unlicht werden und Verletzungen oder Schäden verursachen.  
 13. Batterien dürfen nur von Erwachsenen gewechselt werden.

**Vorsicht:**  
 1. Versuchen Sie nicht das Produkt auseinander zu nehmen.  
 2. Entfernen Sie die Verpackung und nehmen alle Teile heraus, bevor Sie das Produkt einem Kind zum Spielen geben.

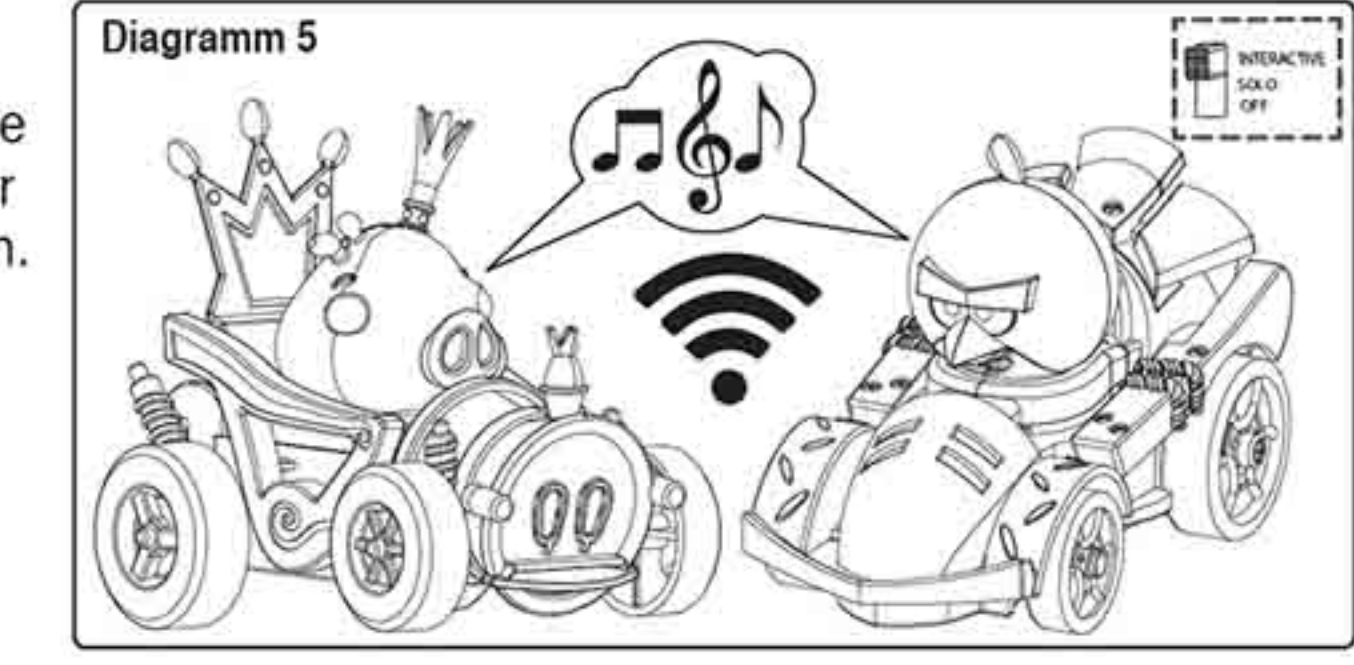
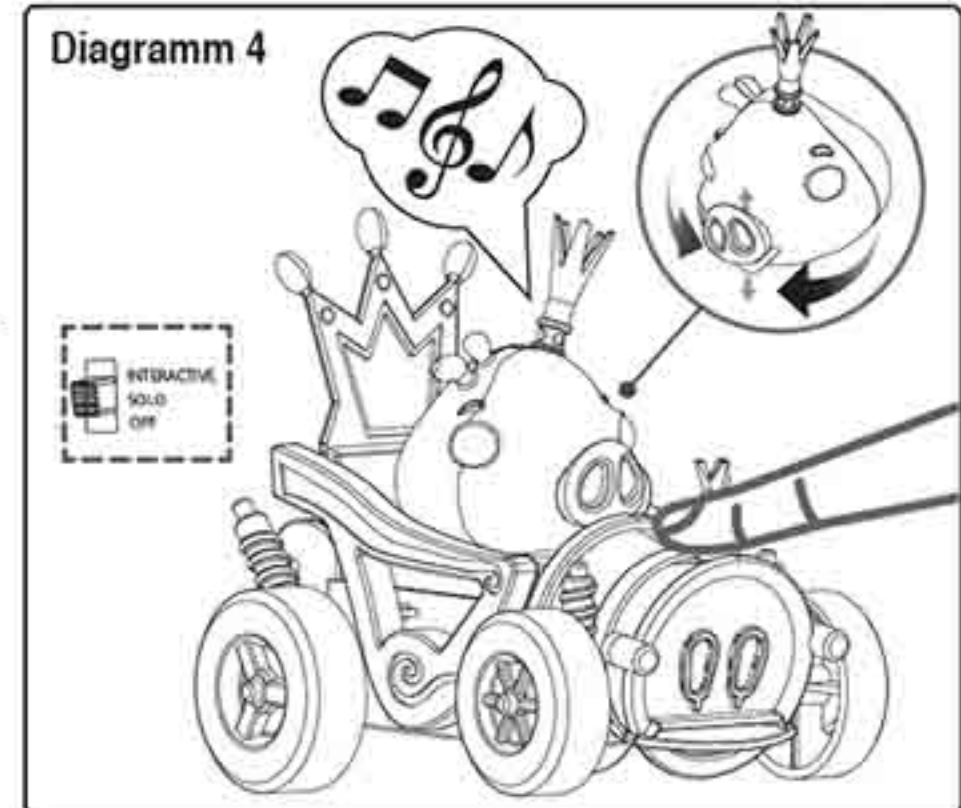
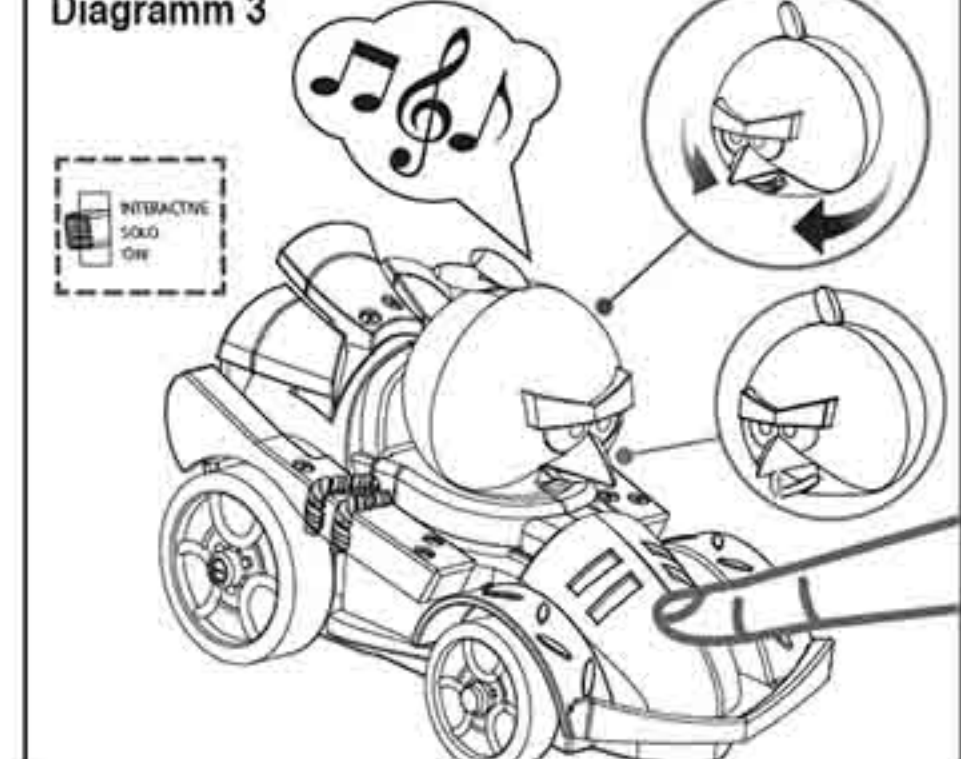
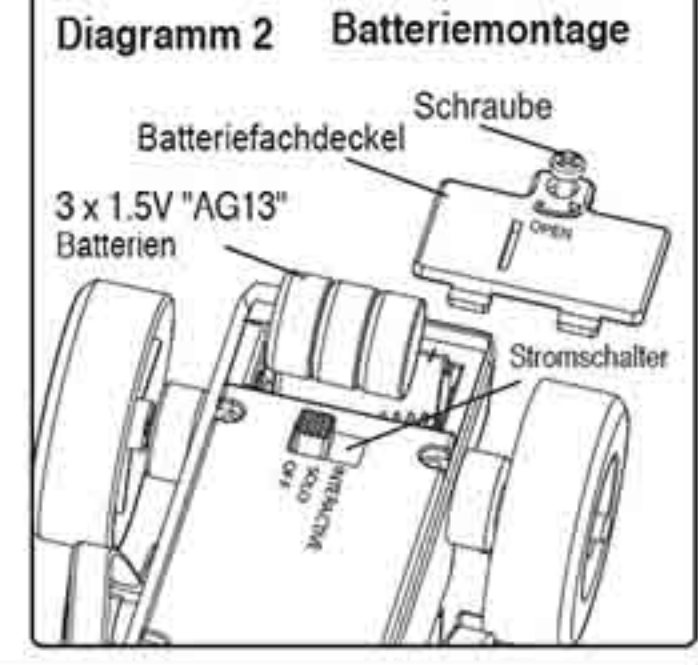
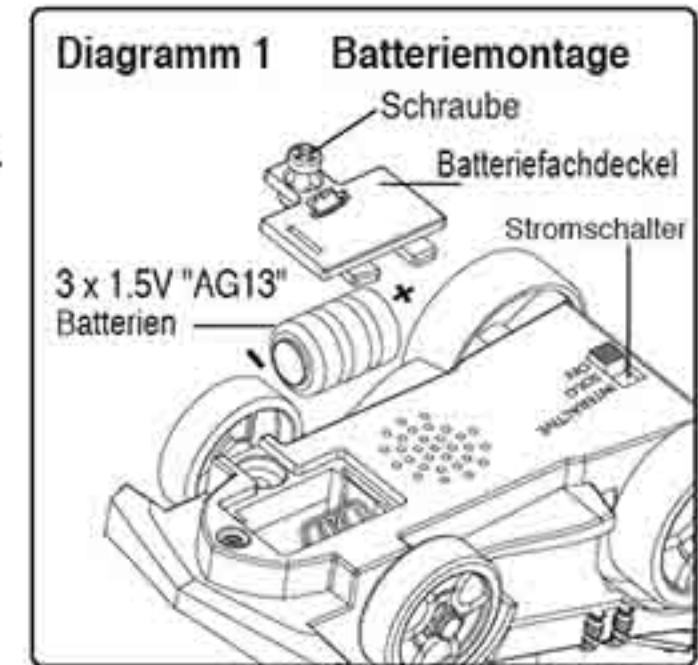

**Hinweise zum Umweltschutz**  
 Dieses Produkt darf am Ende seiner Lebensdauer nicht über den normalen Haushaltsabfall entsorgt werden, sondern muss an einem Sammelpunkt für das Recycling von elektrischen und elektronischen Geräten abgegeben werden.  
 Das Symbol auf dem Produkt, der Gebrauchsanleitung oder der Verpackung weist darauf hin.  
 Die Werkstoffe sind gemäß ihrer Kennzeichnung wiederverwertbar. Mit der Wiederverwendung, der stofflichen Verwertung oder anderen Formen der Verwertung von Altgeräten leisten Sie einen wichtigen Beitrag zum Schutz unserer Umwelt.  
 Bitte erfragen Sie bei der Gemeindeverwaltung die zuständige Entsorgungsstelle.

**Batterie-Entsorgung**  
 Batterien gehören nicht in den Hausmüll! Als Verbraucher sind Sie gesetzlich verpflichtet, neben den schadstoffhaltigen auch alle anderen gebrauchten Batterien zurückzugeben. Sie können Ihre alten Batterien bei den öffentlichen Sammelstellen in Ihrer Gemeinde oder überall dort abgeben, wo Batterien der betreffenden Art verkauft werden.  
 Sie finden diese chemischen Abkürzungen, auf Batterien die schädliche Stoffe enthalten, neben dem durchgestrichenen Abfallerimer:  
 Pb = Batterie enthält Blei  
 Cd = Batterie enthält Cadmium  
 Hg = Batterie enthält Quecksilber

**CE-Erklärung**  
 Hiermit erklärt MAY CHEONG GROUP FRANCE S.A.S., dass dieses Gerät den wesentlichen Anforderungen und anderen relevanten Bestimmungen der Richtlinie 2014/53/EU entspricht.  
 Frequenz: 2,4 GHz  
 Sendefrequenzband: 2,4-2,4835 GHz  
 Maximal zulässige Sendeleistung: <10mW  
**Die Konformitätserklärung kann hier eingesehen werden:**  
 MAY CHEONG GROUP FRANCE S.A.S.,  
 Parc Ariane - Le Venus, 2 rue Hélène Boucher, 78280 Guyancourt, France.  
 Der gesamte Text der EU Konformitätserklärung ist unter der folgenden Internetadresse erhältlich:  
 www.maycheonggroup.com/hk/declaration-of-conformity



Età 5+  
**ATTENZIONE!** Giocattolo non adatto ai bambini di età inferiore ai 3 anni.  
 Contiene piccole parti che potrebbero essere ingerite o inalate provocando il soffocamento!  
 Conservare il manuale d'istruzioni per eventuali riferimenti futuri. Contiene informazioni importanti.  
 Ci riserviamo il diritto di apportare miglioramenti o modifiche ai dettagli e ai colori.

**Contenuto:**  
 1 Veicolo  
 1 Manuale d'istruzioni  
**Requisiti batterie:**  
 3 batterie formato "AG13" da 1.5V.

**Installazione batteria per il veicolo: (Siehe Diagramm 1 u. 2)**  
 1. Con i giravite allentare la vite sul coperchio del vano batterie e aprirlo. (Giravite non incluso).  
 2. Installare 3 batterie nuove formato "AG13" da 1.5V nel vano batterie rispettandone la polarità (+/-) come indicato all'interno del vano batterie.  
 3. Installare il coperchio del vano batterie.

**Per giocare:**  
 1. Mettere l'interruttore di alimentazione in posizione SOLO: (Siehe Diagramm 3 u. 4)  
 1) Toccare il cofano o spingere il veicolo in avanti/indietro per attivarlo. La testa e la bocca del personaggio si muovono e il personaggio inizierà a parlare.  
 2) Il personaggio inizierà a parlare automaticamente ogni 15 secondi, per fermarlo toccare il cofano o spostare il veicolo.  
 2. Girare l'interruttore dell'alimentazione sulla posizione INTERACTIVE: (Siehe Diagramm 5)  
 1) Posizionare due veicoli l'uno accanto all'altro, inizieranno a cantare. Quindi, toccare uno dei cofani, inizieranno a parlare l'uno con l'altro. Toccare di nuovo il cofano, i veicoli continueranno a parlare.  
 2) I veicoli entreranno nella modalità risparmio energia se non verranno toccati per più di 3 minuti. Bisognerà quindi spegnere entrambi i veicoli e accenderli di nuovo per ricominciare a giocare.  
 3. L'effetto sonoro potrà indebolirsi se le batterie sono scariche.  
 Sostituire con batterie nuove per riattivare il suono.  
 4. Spegnere il veicolo dopo aver giocato

**Alimentazione:**  
 1. Si raccomanda di utilizzare batterie alcaline.  
 2. Si consiglia di utilizzare solo le batterie raccomandate o di tipo equivalente.  
 3. Non utilizzare contemporaneamente batterie alcaline, standard o ricaricabili.  
 4. Non utilizzare contemporaneamente batterie nuove ed usate o di tipo diverso.  
 5. Non ricaricare le batterie non ricaricabili.  
 6. Se si utilizzano batterie ricaricabili, devono essere ricaricate solo sotto la supervisione di un adulto.  
 7. Le batterie ricaricabili devono essere rimosse dal veicolo prima di essere caricate.  
 8. Assicurarsi di inserire le batterie rispettando le indicazioni di polarità e seguendo le relative istruzioni.  
 9. Rimuovere tutte le batterie dal prodotto quando non viene utilizzato per lunghi periodi di tempo.  
 10. Rimuovere le batterie esaurite.  
 11. I morsi di alimentazione non devono essere cortocircuitati.  
 12. Smaltire le batterie correttamente. Non gettarle nel fuoco - in questo caso le batterie potranno esplodere o i liquidi che ne fuoriusciranno potranno causare lesioni o danni.  
 13. Le batterie devono essere cambiate sempre da un adulto.

**Attenzione**  
 1. Non smontare il prodotto.  
 2. Rimuovere tutti gli involucri prima di lasciar giocare il bambino con il veicolo.

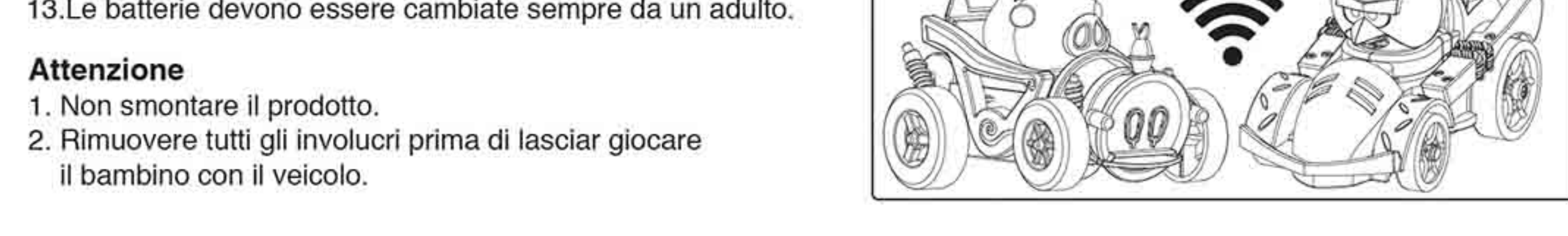
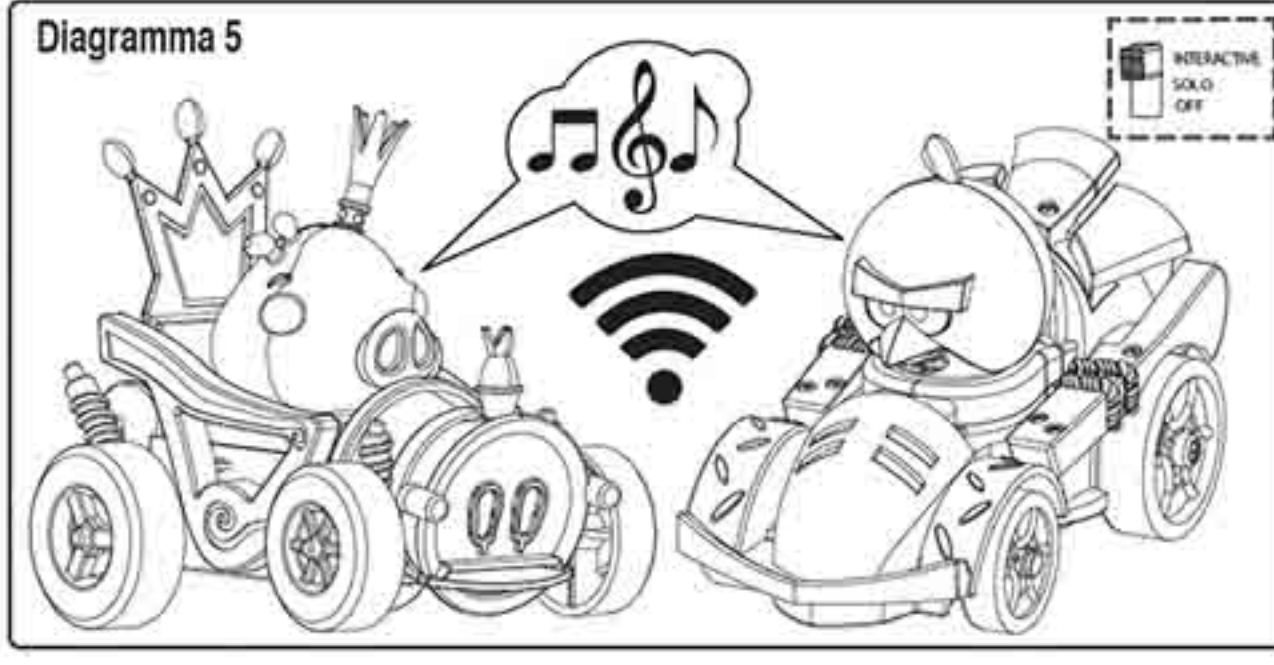
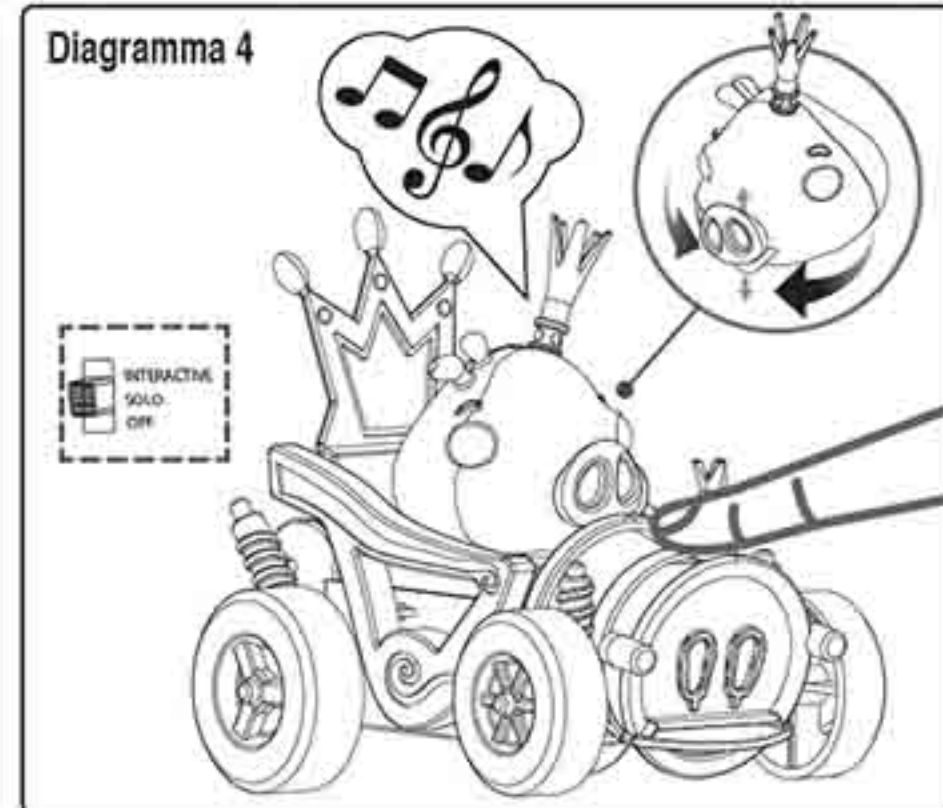
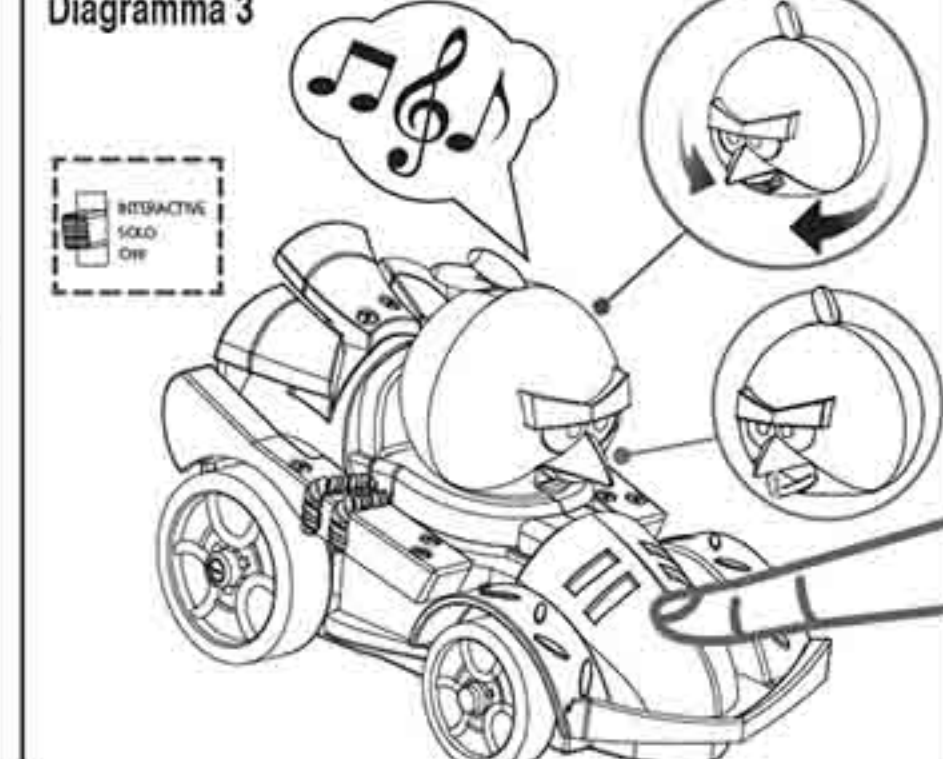
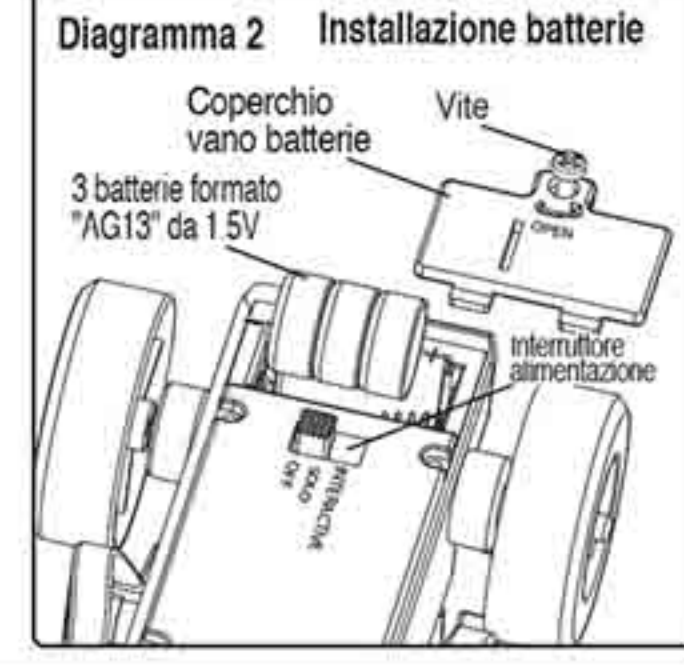
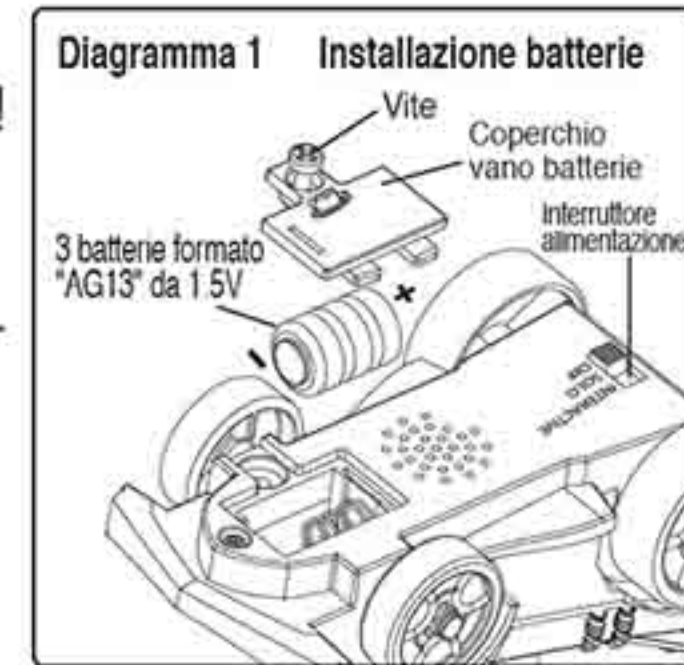

**Déclaration de conformité FCC:**  
 Cet appareil satisfait aux critères de la partie 15 des règles FCC. L'utilisation de l'appareil est assujettie aux conditions suivantes:  
 1. Cet appareil ne doit pas susciter d'interférence perturbatrice, et  
 2. Cet appareil doit tolérer toute interférence reçue, y compris les interférences qui provoquent un fonctionnement indésirable.  
 Note: Les tests effectués sur cet équipement ont permis de vérifier qu'il satisfait les limites prescrites pour un appareil numérique classe B par la partie 15 des règles FCC. Ces limites établissent une protection raisonnable contre les interférences dangereuses dans une installation résidentielle. Cet équipement génère, utilise et peut rayonner de l'énergie sous forme d'ondes radio. S'il n'est pas installé et utilisé conformément aux instructions, il peut provoquer des interférences perturbant les radiocommunications. Cependant, rien ne garantit qu'aucune interférence ne peut se manifester dans une installation particulière advenant que cet équipement suscite des interférences perturbant la réception des ondes radio ou télévision (ceci peut être déterminé par extraction/remise en marche de l'appareil), l'utilisateur devrait essayer d'éliminer l'interférence en appliquant une ou plusieurs des mesures suivantes:  
 - Réorientation ou changement du site d'installation de l'antenne réceptrice.  
 - Augmentation de la distance de séparation entre l'équipement et le récepteur.  
 - Brancher l'appareil sur un circuit différent de celui où le récepteur est branché.  
 - Demande d'aide au commerçant qui a vendu le produit, ou à un technicien radio/TV expérimenté.  
 Avertissement: Les changements ou modifications subies par ce produit qu'il n'aurait pas été expressément approuvés par l'organisme responsable de sa conformité sont susceptibles d'annuler le droit de l'utilisateur à utiliser le produit.

**Déclaration de conformité CNR-210:**  
 L'émetteur/récepteur exempt de licence contenu dans le présent appareil est conforme aux CNR d'Innovation, Sciences et Développement économique Canada applicables aux appareils radio exempts de licence.  
 L'exploitation est autorisée aux deux conditions suivantes:  
 1. L'appareil ne doit pas produire de brouillage;  
 2. L'appareil doit accepter tout brouillage radioélectrique subi, même si le brouillage est susceptible d'en compromettre le fonctionnement.

**Notes environnementales:**  
 Le produit ne fait pas partie des ordures ménagères.  
 Vous devez le jeter, dans les containers de recyclage, prévus à cet effet, pour les produits et instruments électroniques.  
 Le symbole sur le produit, le manuel d'instruction, l'étiquette ou l'emballage, vous le montrent très clairement.  
 Les produits doivent être recyclés, suivant leurs marquages respectifs.  
 Le recyclage des vieux appareils, ou des produits pouvant être recyclés, représentent une contribution importante, à la protection de l'environnement.  
 Renseignez vous auprès des services concernés, pour connaître, les points de recyclage.

**Mise au rebut des piles**  
 Les piles ne doivent pas être jetées avec les ordures ménagères. En tant qu'utilisateur, vous êtes également tenu de retourner les piles contenant des substances dangereuses ainsi que toutes les autres piles usagées. Vous pouvez rapporter vos piles usagées à un point de collecte public local ou à tout point de vente de piles.  
 Vous trouvez ces abréviations chimiques accompagnées d'une poubelle barrée d'une croix sur les piles ou les chargeurs contenant des substances nocives:  
 Pb = Pile contenant du plomb  
 Cd = Pile contenant du cadmium  
 Hg = Pile contenant du mercure

**Déclaration de Conformité CE**  
 Par la présente, MAY CHEONG GROUP FRANCE S.A.S., déclare que cet équipement est conforme aux exigences essentielles et autres dispositions applicables de la directives 2014/53/EU.  
 Fréquence: 2,4GHz  
 Bande de fréquences d'émission: 2,4-2,4835GHz  
 Puissance d'émission max autorisée: <10mW  
**La déclaration de conformité peut être consultée à:**  
 MAY CHEONG GROUP FRANCE S.A.S.,  
 Parc Ariane - Le Venus, 2 rue Hélène Boucher, 78280 Guyancourt, France.  
 Le texte complet de déclaration de conformité EU est disponible à l'adresse internet suivante:  
 www.maycheonggroup.com/hk/declaration-of-conformity

