

# Manuel d'utilisation et d'entretien de la Radiocommande

Traduction de la notice d'origine

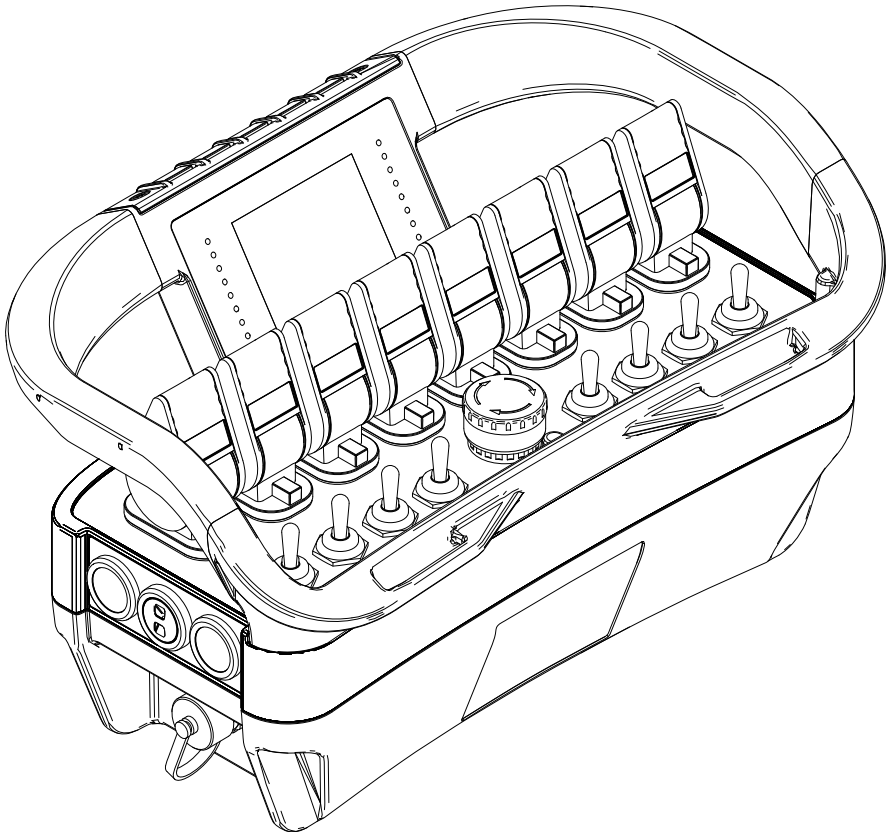

**Partie C : Unité de transmission PJQ**

**SÉRIE DYNAMIC+P**





# WARNING

**CETTE PARTIE DU MANUEL EST COMPOSÉE DE : Partie C - Informations, instructions et avertissements concernant l'Unité de transmission PJQ (Model J6P). Le Manuel est composé de la Partie A - Généralités, Partie B - Conformité et fréquences, Partie C - Unité de Transmission, Partie D - Unité de Réception, Partie E - Batterie et Chargeur de batterie, et de la Fiche Technique.**

**CE MANUEL, Y COMPRIS TOUTES LES PARTIES QUI LE COMPOSENT, ET TOUTES LES INSTRUCTIONS Y CONTENUES DOIVENT ÊTRE LUS ATTENTIVEMENT ET COMPRIS AVANT TOUTE OPÉRATION D'INSTALLATION, UTILISATION, ENTRETIEN OU RÉPARATION DE LA RADIOCOMMANDE AUTEC.**

**LA NON-LECTURE ET LE NON-RESPECT DE TOUS LES AVERTISSEMENTS ET DE TOUTES LES INSTRUCTIONS APPLICABLES, OU DE TOUTE LIMITATION FOURNIE DANS CE MANUEL PEUT CAUSER DE GRAVES LÉSIONS PHYSIQUES, VOIRE LA MORT, ET/OU DES DOMMAGES AUX OBJETS.**

**LA RADIOCOMMANDE AUTEC N'EST PAS UN PRODUIT INDÉPENDANT ET ELLE EST CONSIDÉRÉE EXCLUSIVEMENT COMME UN COMPOSANT D'UNE MACHINE :**

- PERMETTANT L'UTILISATION D'UNE RADIOCOMMANDE DE MANIÈRE APPROPRIÉ,
- POUVANT ÊTRE ACTIONNÉE DE MANIÈRE SÛRE ET CONFORMÉMENT À TOUTES LES DISPOSITIONS LÉGALES, AUX RÈGLEMENTS ET AUX NORMES APPLICABLES À CETTE RADIOCOMMANDE.

**DE LA MÊME MANIÈRE, LE FABRICANT DE LA MACHINE SUR LAQUELLE LA RADIOCOMMANDE AUTEC SERA INSTALLÉE EST RESPONSABLE DE réaliser une évaluation des risques profonde et soignée pour déterminer si la Radiocommande Autec est adéquate pour l'actionnement d'une Machine dans des conditions de sécurité et d'efficacité de fonctionnement, en tenant compte des conditions d'emploi et des utilisations prévues de même que celles incorrectes raisonnablement prévisibles, et d'assurer que l'installation, l'entretien et l'utilisation de la Radiocommande Autec et de tous ses composants soient effectués uniquement et entièrement en respectant ce Manuel et conformément à toutes les normes locales et aux normes en matière de sécurité (auxquelles on fait référence dans ce siège comme « Lois, règlements et normes »).**

**Par rapport au marché américain, les lois, les règlements et les normes comprennent toutes les règles et les normes de l'Occupational Safety & Health Administration (OSHA) (<http://www.osha.gov>), toutes les lois et les dispositions fédérales, nationales et locales, les codes en matière de fabrication et de dispositifs électriques et toutes les normes applicables, y comprises, mais non pas seulement, les normes ANSI.**

**Il incombe au Fabricant et aux concepteurs de la Machine sur laquelle la Radiocommande Autec sera installée, de vérifier si la structure, l'état, l'organisation et les marquages de la Machine telle qu'elle est installée sur le lieu d'utilisation, sont adéquates et permettent la conduite sécurisée et fiable de la Machine à travers l'interface de la Radiocommande Autec.**

**IL EST DE LA RESPONSABILITÉ DU PROPRIÉTAIRE, DE L'EXPLOITANT DE L'INSTALLATION ET DE LEURS CONCEPTEURS de veiller à ce que l'installation, l'entretien et l'utilisation de la Radiocommande Autec et de tous ses composants soient effectués uniquement et entièrement en respectant ce Manuel et conformément à toutes les Lois, les Réglementations et les Normes applicables, même locales. Il est également de la responsabilité du Propriétaire, de l'exploitant de l'installation et de leurs concepteurs de veiller à ce que la structure, l'état, l'organisation et les marquages de la Machine et du lieu d'utilisation où la Radiocommande Autec sera installée et utilisée soient appropriés et qu'ils permettent l'utilisation et la commande sécurisée et fiable de la Machine au moyen de l'interface de la Radiocommande Autec.**

**L'ACTIONNEMENT ET L'UTILISATION DE LA RADIOCOMMANDE AUTEC ET DE LA MACHINE ACTIONNÉE PAR OU AU MOYEN DE LA RADIOCOMMANDE AUTEC N'EST ADMIS QU'À DU PERSONNEL QUALIFIÉ ET CONVENABLEMENT FORMÉ. L'ACCÈS AUX ALENTOURS DE LA MACHINE ACTIONNÉE PAR OU AU MOYEN DE LA RADIOCOMMANDE AUTEC N'EST ADMIS QU'À DU PERSONNEL QUALIFIÉ ET CONVENABLEMENT FORMÉ.**

**DES OPÉRATIONS INAPPROPRIÉES D'INSTALLATION, D'ACTIONNEMENT, D'ENTRETIEN ET D'ASSISTANCE SUR LA RADIOCOMMANDE AUTEC PEUVENT CAUSER DE GRAVES LÉSIONS PHYSIQUES, VOIRE LA MORT, ET/OU DES DOMMAGES AUX OBJETS. Pour une assistance supplémentaire, se référer à ce Manuel et à chacune de ses parties, ou s'adresser à Autec. Autec décline toute responsabilité face à une installation de la Radiocommande Autec non effectuée par Autec ou à une utilisation ou un entretien quelconque de la Radiocommande Autec non-conforme aux instructions et aux avertissements fournis par Autec et aux lois, aux règlements et aux normes applicables, même locales.**

**Autec décline toute responsabilité face à une altération ou à une modification quelconque de la Radiocommande Autec, ou à l'utilisation de composants ou de produits non d'origine Autec utilisés ensemble ou incorporés à l'intérieur de la Radiocommande.**

**IL EST DE LA RESPONSABILITÉ DU PROPRIÉTAIRE, DE L'EXPLOITANT DE L'INSTALLATION ET DE SES CONCEPTEURS de veiller à ce que la Radiocommande Autec soit toujours entretenue et révisée en respectant toutes les instructions et tous les avertissements fournis par Autec, et conformément à toutes les Lois, les Réglementations et les Normes applicables, même locales.**

**IL EST DE LA RESPONSABILITÉ DU PROPRIÉTAIRE, DE L'EXPLOITANT DE L'INSTALLATION ET DE LEURS EMPLOYÉS, CADRES ET SUPERVISEURS de veiller à ce que tous les Utilisateurs de la Radiocommande Autec et toutes les Personnes qui travaillent ou travailleront avec ou à proximité de la Machine actionnée par ou au moyen de la Radiocommande Autec soient complètement et dûment formés par du personnel qualifié sur l'utilisation correcte et sûre de la Radiocommande Autec et sur la Machine, y compris et sans restriction l'entière familiarité et la compréhension des instructions et des avertissements fournis par Autec, ainsi que de toutes les Lois, les Réglementations et les Normes applicables, même locales. Ils sont également responsables de vérifier si ces Utilisateurs ou d'autres Personnes utilisent ou travaillent toujours de manière sûre avec la Radiocommande Autec et SEULEMENT en respectant les instructions et les avertissements fournis par Autec et conformément aux Lois, aux Réglementations et aux Normes applicables, même locales. LE NON-RESPECT DE CETTE INDICATION PEUT CAUSER DE GRAVES LÉSIONS PHYSIQUES, VOIRE LA MORT, ET/OU DES DOMMAGES AUX OBJETS.**

**IL EST DE LA RESPONSABILITÉ DU PROPRIÉTAIRE, DE L'EXPLOITANT DE L'INSTALLATION ET DE LEURS EMPLOYÉS, CADRES ET SUPERVISEURS de veiller à ce que la zone où la Machine actionnée par ou au moyen de la Radiocommande Autec se trouve et fonctionne soit clairement définie et indiquée, en respectant toutes les instructions et tous les avertissements fournis par Autec et conformément aux Lois, aux Réglementations et aux Normes applicables, même locales. Ils doivent également vérifier si les indications qui avertissent et signalent à TOUTES LES PERSONNES que la Machine est actionnée par ou au moyen d'une Radiocommande et qui interdisent tout accès non autorisé à la zone sont suffisantes. LE NON-RESPECT DE CETTE INDICATION PEUT CAUSER DE GRAVES LÉSIONS PHYSIQUES, VOIRE LA MORT, ET/OU DES DOMMAGES AUX OBJETS.**

**SI LA RADIOCOMMANDE AUTEC N'EST PAS UTILISÉE DE MANIÈRE SÛRE ET EN RESPECTANT LES INSTRUCTIONS ET LES AVERTISSEMENTS FOURNIS PAR AUTEC, ET CONFORMÉMENT AUX LOIS, AUX RÈGLEMENTS ET AUX NORMES APPLICABLES, MÊME LOCALES, ET/OU SI L'UTILISATION DE LA RADIOCOMMANDE EST AUTORISÉE À DES UTILISATEURS OU À D'AUTRES PERSONNES QUI NE SONT PAS CONVENABLEMENT FORMÉES POUR L'UTILISATION SÛRE ET CORRECTE DU SYSTÈME OU DE LA MACHINE SUR LEQUEL LA RADIOCOMMANDE EST INSTALLÉE, DE GRAVES LÉSIONS PHYSIQUES, VOIRE LA MORT, ET/OU DES DOMMAGES AUX OBJETS PEUVENT SE VÉRIFIER.**



# SOMMAIRE

<b>1 Informations pour consulter les instructions .....</b>	<b>9</b>
1.1 Structure du Manuel d'utilisation et d'entretien .....	9
1.2 Légende et terminologie .....	11
1.3 Symboles .....	11
1.4 Destinataires des instructions .....	12
1.5 Conservation des instructions .....	12
1.6 Propriété intellectuelle .....	12
<b>2 Présentation synthétique du produit .....</b>	<b>13</b>
2.1 Série, Radiocommande et Unité .....	13
2.2 Conformité aux normes .....	13
2.3 Contacts et adresses utiles .....	13
2.4 Garantie .....	13
2.5 Assistance et pièces de rechange .....	13
<b>3 Description de l'Unité de transmission .....</b>	<b>14</b>
<b>4 Caractéristiques techniques .....</b>	<b>15</b>
<b>5 Fiche technique .....</b>	<b>16</b>
<b>6 Plaques .....</b>	<b>16</b>
<b>7 Signalisations lumineuses et acoustiques .....</b>	<b>17</b>
7.1 Signalisations lumineuses .....	17
7.2 Signalisations acoustiques .....	18
<b>8 Instructions générales de fonctionnement .....</b>	<b>19</b>
8.1 Clé de démarrage .....	19
8.2 Bouton de START .....	20
8.3 Bouton de STOP .....	20
8.4 LED et afficheur .....	21
8.5 Signification des commandes .....	23
8.6 Fonction Low Power .....	25
8.7 Batterie .....	26
8.8 Démarrage de la Radiocommande .....	27
8.9 Comment occuper l'Unité de réception d'une Radiocommande « Take & Release »	28
8.10 Comment libérer l'Unité de réception d'une Radiocommande « Take & Release » ..	28
8.11 Activation des commandes .....	28
8.12 Interruption de la liaison radioélectrique .....	28
8.13 Coupure automatique de l'Unité de transmission .....	29
8.14 Coupure de l'Unité de transmission .....	30
8.15 Fonction Data Feedback .....	30
8.16 Commande à câble .....	32
8.17 BACK-UP UNIT .....	34
<b>9 Instructions pour l'Utilisateur .....</b>	<b>35</b>
9.1 Limites d'utilisation .....	35
9.2 Comportements de l'Utilisateur .....	35
9.3 Sangle .....	37
<b>10 Entretien .....</b>	<b>42</b>
<b>11 Dysfonctionnements signalés par l'Unité de transmission .....</b>	<b>43</b>
11.1 LED rouge [B] et LED verte [A] .....	43

11.2 Afficheur 2.8" ..... 45

11.3 Identification de la commande activée ..... 46

**12 Démantèlement et mise à la casse ..... 49**



# 1 Informations pour consulter les instructions



Avant de lire la présente partie du Manuel, il faut avoir lu et compris la partie générale (Partie A) du Manuel fourni avec la Radiocommande.

## 1.1 Structure du Manuel d'utilisation et d'entretien

Le Manuel d'utilisation et d'entretien de la Radiocommande Autec consiste en différentes parties, toutes ensemble composent le Manuel qui doit être lu, compris et appliqué dans l'utilisation et l'entretien de la Radiocommande, par le Propriétaire de la Radiocommande, l'Utilisateur et par toutes les Personnes qui, pour une raison quelconque, doivent travailler avec la Radiocommande ou avec la Machine sur laquelle elle est installée.

La structure du Manuel d'utilisation et d'entretien de la Radiocommande est décrite dans le tableau suivant.

Partie	Titre	Contenus
A	Partie générale	<ul style="list-style-type: none"> <li>- Informations de caractère général de la série.</li> <li>- Indications pour l'évaluation des risques du système « Machine+Radiocommande ».</li> <li>- Avertissements d'installation de la Radiocommande.</li> <li>- Avertissements pour l'utilisation et l'entretien de la Radiocommande.</li> <li>- Instructions pour un transport correct et une conservation correcte de la Radiocommande.</li> </ul>
B	Conformité et fréquences	<ul style="list-style-type: none"> <li>- Bandes de fréquence de travail de la Radiocommande.</li> <li>- Conformité et références aux normes de la Radiocommande.</li> </ul>
C	Unité de transmission	Description et instructions de l'Unité de transmission, comprenant : <ul style="list-style-type: none"> <li>- la description du fonctionnement,</li> <li>- les commandes,</li> <li>- les signalisations lumineuses,</li> <li>- les dysfonctionnements,</li> <li>- les instructions supplémentaires par rapport à la partie générale.</li> </ul>
D	Unité de réception	Description et instructions de l'Unité de réception, comprenant : <ul style="list-style-type: none"> <li>- la description du fonctionnement,</li> <li>- les signalisations lumineuses,</li> <li>- les dysfonctionnements,</li> <li>- les instructions supplémentaires par rapport à la partie générale.</li> </ul>
E	Batterie et chargeur de batterie	Description, avertissements et instructions des batterie et des chargeurs de batterie, comprenant : <ul style="list-style-type: none"> <li>- la description du fonctionnement,</li> <li>- les signalisations lumineuses,</li> <li>- les dysfonctionnements,</li> <li>- Instructions pour l'Utilisateur.</li> </ul>

Les instructions d'utilisation et d'entretien sont complétées par la fiche technique de la Radiocommande qui :

- Décrit la configuration de l'Unité de transmission
- indique la correspondance entre les commandes envoyées par l'Unité de transmission et celles disponibles dans l'Unité de réception.

Toutes les instructions d'utilisation et d'entretien font partie intégrante de la Radiocommande Autec, de même que de la Machine, du système, du dispositif ou de l'installation qui est équipé de la Radiocommande.

Le Fabricant de la Machine ou de l'installation sur laquelle la Radiocommande est installée, le Propriétaire et l'Utilisateur de la Machine doivent vérifier si le Manuel d'utilisation et d'entretien et les parties qui le composent sont insérés dans le Manuel d'utilisation et d'entretien de la Machine.



Les traductions du Manuel sont contenues dans le CD en annexe à chaque Manuel d'utilisation et d'entretien.

Pour identifier dans le CD chaque partie du Manuel dans la langue nécessaire, agir comme suit :

- Choisir la langue souhaitée
- sélectionner chaque partie du Manuel en utilisant le code présent sur la couverture de chacune d'elles.



## 1.2 Légende et terminologie

	<p>Contactez Autec en cas de doute ou de questions sur les instructions, les symboles, les avertissements ou les images.</p>
---	--

Dans cette partie du Manuel, les termes énumérés ci-dessous auront les mêmes définitions présentées dans le même paragraphe de la partie générale (Partie A) :

- **Unité**
- **Radiocommande**
- **Unité de transmission**
- **Unité de réception**
- **Machine**
- **Fabricant**
- **Installateur**
- **Utilisateur**
- **Technicien d'entretien**
- **Manuel ou Manuel d'utilisation et d'entretien**
- **Manuel d'installation**
- **Personne**
- **Propriétaire**

Les fonctions indiquées pour le Fabricant, l'Installateur, l'Utilisateur et le Technicien d'entretien peuvent être développées spécifiquement par un seul sujet, qui aura les compétences nécessaires et prendra les responsabilités correspondantes. Chaque sujet doit connaître les instructions de l'instruction en fonction de l'activité qu'il exerce.

Par exemple, si un Fabricant développe aussi la fonction d'Installateur, et/ou de Technicien d'entretien, il devra connaître et suivre aussi les instructions spécifiquement destinées à ces sujets. Le même critère devra être appliqué au cas où, par exemple, un Utilisateur prendrait la fonction de Fabricant et/ou d'Installateur.

## 1.3 Symboles

	<p>Ce symbole indique les parties du texte du Manuel qui doivent être lues avec une attention particulière.</p>
---	---

	<p><b>Ce symbole indique des parties du texte du Manuel contenant des avertissements, des informations et/ou des instructions particulièrement importantes du point de vue de la sécurité et dont la non-compréhension peut causer des dangers aux Personnes et/ou aux objets.</b></p>
---	--

#### **1.4 Destinataires des instructions**

---

Les destinataires des instructions sont énumérés dans le même paragraphe de la partie générale : consulter donc cette partie.

#### **1.5 Conservation des instructions**

---

Les consignes pour la conservation des instructions sont décrites dans le même paragraphe de la partie générale : consulter donc cette partie.

#### **1.6 Propriété intellectuelle**

---

Les liens associés à la propriété intellectuelle sont décrits dans le même paragraphe de la partie générale : consulter donc cette partie.

## **2 Présentation synthétique du produit**

---

### **2.1 Série, Radiocommande et Unité**

---

Cette partie du Manuel concerne l'Unité de transmission PJQ (Model J6P) d'une Radiocommande Autec de la série Dynamic+P.

Les Radiocommandes Autec de la série Dynamic+P sont conçues pour être utilisées sur des Machines dans le but de fournir une interface de commande, utilisable depuis une distance et une position appropriées, pour gérer leur système de commande et de contrôle.

### **2.2 Conformité aux normes**

---

La conformité des Radiocommandes aux normes et aux exigences et conditions de fonctionnement de chaque pays est décrite dans la partie spécifique du Manuel « Conformité et fréquences » (Partie B).

### **2.3 Contacts et adresses utiles**

---

Les Radiocommandes sont constituées de Autec Srl – Via Pomaroli, 65 - 36030 Caldogno (VI) - Italy.

Les contacts relatifs à Autec, à ses distributeurs, revendeurs et techniciens d'entretien agréés sont disponibles sur le site Internet [www.autecsafety.com](http://www.autecsafety.com).

### **2.4 Garantie**

---

Les conditions générales de garantie sont indiquées dans la feuille spécifique en annexe à la présente documentation et dans la section spécifique du site Internet [www.autecsafety.com](http://www.autecsafety.com).

### **2.5 Assistance et pièces de rechange**

---

Pour demander des interventions d'assistance technique et/ou des pièces de rechange, se référer aux contacts énumérés sur le site Internet [www.autecsafety.com](http://www.autecsafety.com).

Lors de la demande à Autec ou à un distributeur, revendeur et Technicien d'entretien agréé, il faudra informer le numéro de série de la Radiocommande, indiqué dans la plaque d'identification de l'Unité de transmission et/ou de l'Unité de réception.

### 3 Description de l'Unité de transmission

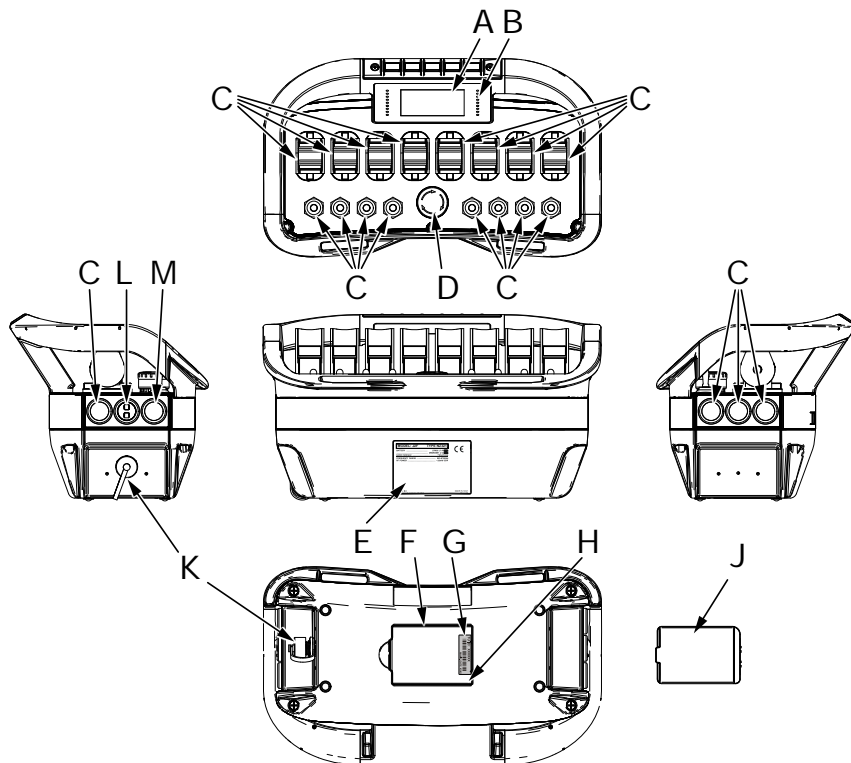

<b>A</b>	Afficheur ou LED	<b>G</b>	Plaque d'identification de l'unité de transmission
<b>B</b>	Voyant	<b>H</b>	Logement de la batterie
<b>C</b>	Actionneurs (manipulateurs, sélecteurs, boutons-poussoirs)	<b>J</b>	Batterie
<b>D</b>	Bouton de STOP	<b>K</b>	Connecteur de la commande à câble (si présente)
<b>E</b>	Plaque des données techniques	<b>L</b>	Clé de démarrage
<b>F</b>	Plaque d'identification de la Radiocommande	<b>M</b>	Bouton de START

## 4 **Caractéristiques techniques**

Alimentation	LPM02
	MBM06MH
Antenne	intégrée
Matière du boîtier	PA 6 (20%fg)
Degré de protection	IP65 (NEMA 4)
Dimensions	309x170x182mm (12.2x6.7x7.2in)
Poids	2,4kg (5.3lb)
Autonomie à 20 °C (68 °F) avec une batterie LPM02	18,5h
Autonomie à 20 °C (68 °F) avec une batterie LPM02 et un afficheur couleur 2.8"	9h
Autonomie à 20 °C (68 °F) avec une batterie MBM06MH	11h

## 5 Fiche technique

La fiche technique de la Radiocommande :

- Décrit la configuration de l'Unité de transmission
- indique la correspondance entre les commandes envoyées par l'Unité de transmission et celles disponibles dans l'Unité de réception.

La fiche technique doit être compilée, contrôlée et signée par l'Installateur responsable du câblage.

Une fiche technique doit toujours rester jointe à ce Manuel : si la fiche technique doit être utilisée pour des démarches administratives (vérifications, essais, etc.), il faut en faire une copie.

	<p><b>Le câblage des sorties de l'Unité de réception doit toujours correspondre aux indications de la fiche technique.</b></p>
---	--

## 6 Plaques

Plaque	Position	Informations reportées
Plaque d'identification de la Radiocommande	Siège du logement de la batterie	Le numéro de série de la Radiocommande (S/N), un code à barres et l'année de fabrication.
Plaque d'identification de l'Unité de transmission	Siège du logement de la batterie	L'année de fabrication, le code à barres et le numéro d'identification de l'Unité de transmission (TU ID)
Plaque des données techniques	Partie arrière de l'Unité de transmission	Le Model, le Type et les principales caractéristiques techniques de l'Unité de transmission, le marquage et les marques éventuelles de la Radiocommande



## 7 Signalisations lumineuses et acoustiques

### 7.1 Signalisations lumineuses

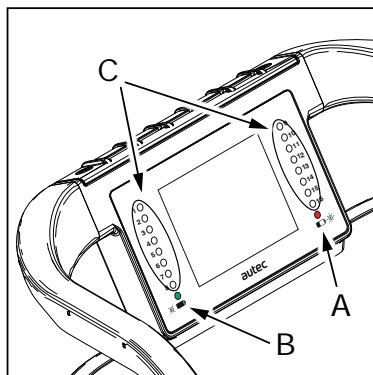
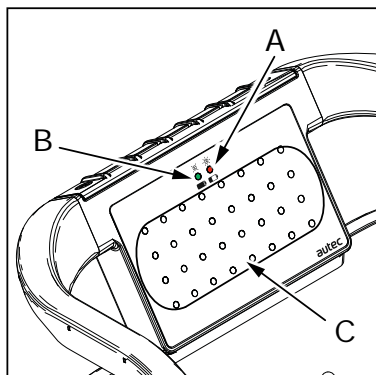

<b>A</b>	Voyant rouge
<b>B</b>	Voyant vert
<b>C</b>	Voyant pour la fonction « Data Feedback »

L'Unité de transmission comporte toujours une LED verte [B] et une LED rouge [A] qui fournissent des informations sur la Radiocommande.

<b>Symbole</b>	<b>Signification</b>
	Ce symbole indique la LED rouge [A]
	Ce symbole indique la LED verte [B]



Les significations des signalisations fournies par les LED indiquées par la lettre « C » sont expliquées dans la fonction « Data Feedback » (voir paragraphe 8.15). Les significations des LED pour la fonction « Data Feedback » sont décidées et fixées par le Fabricant de la Machine selon les fonctions de la Machine sur lesquelles on veut recevoir des informations.

Les signalisations de la LED rouge [A] indiquent un dysfonctionnement de la Radiocommande. Les significations de ces signalisations et des mesures à prendre sont décrites dans le chapitre 11.

Les significations des signalisations de la LED verte [B], lorsque la LED rouge [A] est éteinte, sont reportées dans le tableau suivant.

Signalisations	Significations
La LED verte est éteinte. La LED rouge est éteinte.	L'Unité de transmission est éteinte.
Le voyant vert clignote rapidement. La LED rouge est éteinte.	Les Unités de transmission et de réception communiquent entre elles.
La LED verte répète UN clignotement, puis une pause. La LED rouge est éteinte.	La Radiocommande est activée et les Unités communiquent via radio dans la bande de fréquence 863-870 MHz ou 2400-2483,5 MHz.
La LED verte répète DEUX clignotements, puis une pause. La LED rouge est éteinte.	La Radiocommande est activée et les Unités communiquent via radio dans la bande de fréquence 915-928 MHz.
La LED verte répète trois clignotements, puis une pause. La LED rouge est éteinte.	La Radiocommande est activée et les Unités communiquent via câble à travers la commande par câble.

	Les significations des signalisations de la LED verte [B] et de la LED rouge [A] ne sont jamais modifiables.
---	--

## 7.2 Signalisations acoustiques

L'Unité de transmission est équipé d'un avertisseur acoustique qui s'active lorsque :

- La batterie se décharge.
- L'Unité de transmission est allumée depuis huit heures.
- L'Unité de transmission ne fonctionne pas correctement.
- Lors du démarrage de la Radiocommande, le bouton STOP est enfoncé ou défectueux.
- Lors du démarrage de la Radiocommande, la commande SAFETY est activée (voir Fiche Technique).
- Lors du démarrage de la Radiocommande, une commande entre D2-D20 est activée (voir Fiche Technique).
- Lors du démarrage de la Radiocommande, une commande entre A1-A8 est activée (voir Fiche Technique).
- Lors du démarrage de la Radiocommande, une commande entre H1-H8 est activée (voir Fiche Technique).
- Lors du démarrage de la Radiocommande, une commande entre L1-L8 est activée (voir Fiche Technique).
- Lors du démarrage de la Radiocommande, la batterie est déchargée.

L'avertisseur sonore s'active à chaque allumage de la LED rouge [A]. Les significations de l'allumage de la LED rouge [A] et de l'activation de l'avertisseur sonore, ainsi que les mesures à prendre sont décrites dans le chapitre 11.

	Les significations des signalisations de l'avertisseur sonore ne sont jamais modifiables.
---	---

## **8 Instructions générales de fonctionnement**

---

### **8.1 Clé de démarrage**

---

Une clé de démarrage est toujours présente dans l'Unité de transmission. Elle peut être l'une des suivantes :

- Clé mécanique (voir paragraphe 8.1.1).
- M-Key (voir paragraphe 8.1.2).

La Radiocommande ne peut pas fonctionner si la clé d'allumage n'a pas été enfilée dans l'Unité de transmission.

#### **8.1.1 Clé mécanique**

La clé mécanique permet d'alimenter l'Unité de transmission.

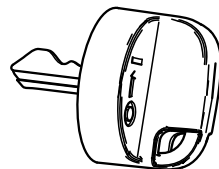

#### **Insertion de la clé mécanique**

Pour insérer la clé de démarrage, effectuer les opérations suivantes :

1. Introduire la clé de démarrage dans son logement.
2. Tourner la clé de démarrage dans le sens des aiguilles d'une montre.

#### **Extraction de la clé mécanique**

Pour retirer la clé de démarrage, effectuer les opérations suivantes :

1. Tourner la clé de démarrage dans le sens inverse des aiguilles d'une montre.
2. Tirer la clé de démarrage pour la sortir de son logement.

#### **8.1.2 M-Key**

La M-Key permet d'alimenter l'Unité de transmission.

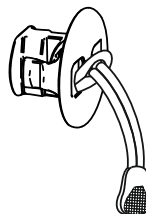

#### **Introduction de la M-Key**

1. Pousser à fond la M-Key dans son logement.

#### **Extraction de la M-Key**

1. Tirer la M-Key à l'aide du lacet pour la sortir de son logement.

## 8.2 Bouton de START

Le bouton de START sert à :

- démarrer la Radiocommande (voir paragraphe 8.8)
- actionner le klaxon lorsque la Radiocommande est lancée.

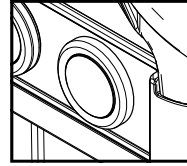

## 8.3 Bouton de STOP

L'activation du bouton de STOP arrête la Machine et éteint l'Unité de transmission. Après avoir appuyer sur le bouton de STOP, pour réactiver la Radiocommande et l'activer pour commander la Machine, il faut :

- Vérifier si les conditions de fonctionnement et d'utilisation sont sûres.
- Réarmer le bouton STOP en le tirant ou en le tournant dans le sens indiqué sur celui-ci.
- Démarrer la Radiocommande selon la procédure décrite au paragraphe 8.8.

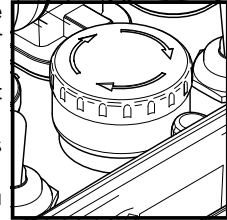

**Il faut appuyer sur le bouton STOP lorsqu'il est nécessaire d'arrêter immédiatement la Machine en raison d'une situation dangereuse.**

**Le Fabricant de la Machine et/ou l'Installateur doivent fournir à l'Utilisateur les instructions et les avertissements sur d'éventuels risques pouvant dériver de l'arrêt de la Machine (par exemple : inertie des mouvements, oscillation de la charge, etc.).**



## 8.4 LED et afficheur

### 8.4.1 Matrice LED

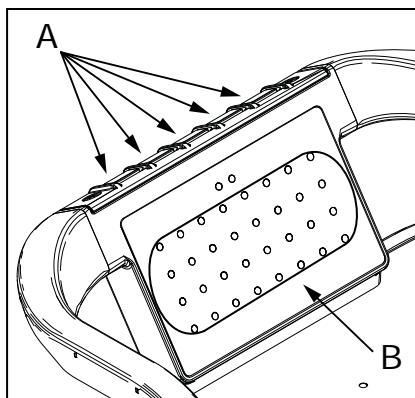

<b>A</b>	Cinq touches
<b>B</b>	32 LED

#### Cinq touches

Les cinq touches de l'Unité de transmission permettent d'interagir avec la matrice LED.



Les fonctions des cinq touches sont choisies et configurées par le Fabricant de la Machine : l'Utilisateur devra être convenablement formé à cet égard.

Aucun actionnement ou mouvement de la Machine ne doit être lié à utilisation des touches décrites ci-dessus.

### 8.4.2 Afficheur 2.8"

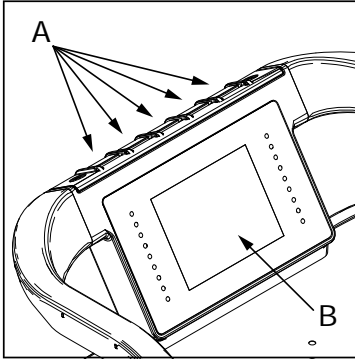

<b>A</b>	Cinq touches
<b>B</b>	Afficheur 2.8"

#### Cinq touches

Les cinq touches de l'Unité de transmission permettent d'interagir avec l'afficheur 2.8".



Les fonctions des cinq touches sont choisies et configurées par le Fabricant de la Machine : l'Utilisateur devra être convenablement formé à cet égard.

Aucun actionnement ou mouvement de la Machine ne doit être lié à utilisation des touches décrites ci-dessus.

## 8.5 Signification des commandes

Les commandes de l'Unité dépendent du fonctionnement et des fonctions de la Machine. Leur présence et leur fonction sont décidées et déterminées par son Fabricant, qui choisit également les symboles à utiliser.

Les dispositifs de commande décrits ci-dessous, lorsqu'ils sont présents, accomplissent les fonctions suivantes (normalement leurs symboles sont illustrés).

### 8.5.1 Sélecteur RPM+/- (lors du fonctionnement)

Ce sélecteur sert à augmenter (rpm+) ou à diminuer (rpm-) le nombre de tours d'un moteur de la Machine.



Symbole	Signification
<b>+</b> rpm	Ce symbole correspond à la commande d'augmentation du nombre de tours d'un moteur de la Machine.
<b>-</b> rpm	Ce symbole correspond à la commande de diminution du nombre de tours d'un moteur de la Machine.

### 8.5.2 Sélecteur TEACH (lors de la procédure REMOTE SETUP)

Ce sélecteur sert à :

- Régler les valeurs maximales et minimales des sorties proportionnelles (voir la « Partie D » du Manuel d'utilisation et d'entretien).
- Régler les valeurs de la position de repos des sorties proportionnelles (offset) (voir la « Partie D » du Manuel d'utilisation et d'entretien).
- Inverser la direction du mouvement de l'axe du manipulateur (voir le Manuel d'installation).

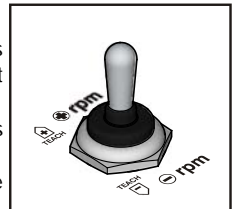

Symbole	Signification
<b>+</b> TEACH	Ce symbole correspond à la commande TEACH+.
TEACH <b>-</b>	Ce symbole correspond à la commande TEACH-.

### 8.5.3 Sélecteur de la vitesse des mouvements



Ce sélecteur sert à modifier la vitesse des mouvements de la Machine.

En fonction de la configuration :

- Établit deux ou trois niveaux de vitesse.
- Augmente ou diminue la vitesse.

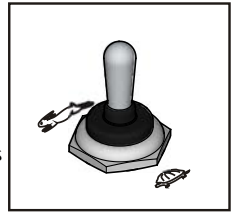
Les niveaux, l'augmentation et la diminution de vitesse sont définis par le Fabricant de la Machine.





Symbole	Signification
	En fonction de la configuration, ce symbole correspond : - au niveau de vitesse normale des mouvements de la Machine ou - à l'augmentation de vitesse des mouvements de la Machine.
	En fonction de la configuration, ce symbole correspond : - au niveau de vitesse réduite des mouvements de la Machine ou - à la diminution de vitesse des mouvements de la Machine.
	Si prévu, ce symbole correspond au niveau de vitesse des mouvements de la Machine, réduit ultérieurement.

### 8.5.4 Sélecteur d'allumage et d'extinction d'un moteur

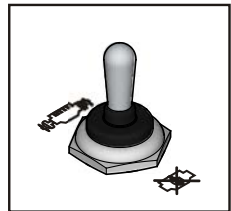
Ce sélecteur sert à allumer et à éteindre un moteur de la Machine.



Symbole	Signification
	Ce symbole correspond à la commande d'allumage d'un moteur de la Machine.
	Ce symbole correspond à la commande d'extinction d'un moteur de la Machine.

### 8.5.5 Commande TAKE

La commande TAKE peut être présente dans les Unités de transmission de la Radiocommande « Take & Release ». La commande TAKE permet d'occuper, si elle est libre, l'Unité de réception.



### **8.5.6 Commande RELEASE**

La commande RELEASE est présente dans toutes les Unités de transmission de la Radiocommande « Take & Release ». La commande RELEASE permet de libérer, si elle est occupée, l'Unité de réception correspondante.

## **8.6 Fonction Low Power**

---

La fonction LOW POWER permet d'émettre à une puissance inférieure à la puissance nominale en réduisant le rayon d'action de la Radiocommande (voir le paragraphe "Données techniques" dans la partie générale du Manuel d'instructions).

Cette fonction a pour but de :

- Faciliter la coexistence de plusieurs Radiocommandes dans le même environnement de travail (par exemple, plusieurs Machines en fonctionnement sur le même lieu de travail)
- Prolonger l'autonomie de la batterie.

Cette fonction est décidée par le Fabricant de la Machine (voir la fiche technique).

## 8.7 Batterie

 WARNING	<p><b>Les Unités de transmission de la série Dynamic+P ne peuvent être alimentées qu'avec des batteries rechargeables Autec.</b></p> <p><b>Pour les avertissements et les instructions concernant la batterie, voir la « Partie E » du Manuel d'utilisation et d'entretien.</b></p>
--	---

### 8.7.1 Insertion de la batterie

Pour insérer la batterie, effectuer les opérations suivantes :

1. Pousser la batterie vers les contacts de l'Unité de transmission (1).
2. Insérer la batterie dans son logement (2).

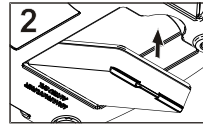
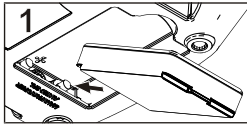

	<p>La batterie entre sans effort et garantit le raccordement correct des pôles plus (+) et moins (-), uniquement si elle est insérée avec la plaquette orientée vers le logement et afin que les contacts de la batterie et ceux de l'Unité de transmission coïncident.</p>
---	---

### 8.7.2 Extraction de la batterie

Pour retirer la batterie, effectuer les opérations suivantes :

1. Pousser la batterie vers les contacts de l'Unité de transmission (3).
2. Retirer la batterie de son logement (4).

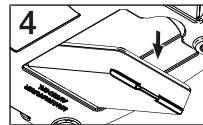
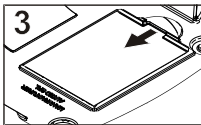

Lorsque l'Unité de transmission n'est pas utilisée, retirer la batterie si possible.

## 8.8 Démarrage de la Radiocommande

Démarrer la Radiocommande signifie l'activer pour envoyer des commandes et actionner la Machine.

 WARNING	<p><b>Le démarrage de la Radiocommande est protégé par une clé de démarrage afin d'empêcher une utilisation non autorisée de la Machine.</b></p> <p><b>Pour activer la Radiocommande, il faut insérer la clé de démarrage selon la procédure indiquée ci-dessous.</b></p>
--	---

Pour démarrer la Radiocommande, réaliser la procédure suivante :

1. Alimenter l'Unité de réception en respectant les limites de tension indiquées dans les caractéristiques techniques (voir la « Partie D » du Manuel). La LED POWER s'allume.
2. Insérer une batterie chargée dans l'Unité de transmission (voir paragraphe 8.7.1).
3. Insérer la clé de démarrage dans l'Unité de transmission (voir paragraphe 8.1).
4. Sur une Radiocommande « Take & Release », activer la commande TAKE et la maintenir activée jusqu'à ce que les afficheurs à sept segments de l'Unité de réception affichent la signalisation « ---1 » ou « ---2 ».
5. Appuyer sur le bouton START sans le relâcher jusqu'à ce que la LED verte répète un ou deux clignotements, puis une pause. Si la LED rouge s'allume, consulter le chapitre 11.

Lorsque la LED verte répète un ou deux clignotements, puis une pause, la Radiocommande est activée et validée pour transmettre les commandes et actionner la Machine.

### 8.8.1 Commandes contrôlées

Lorsque le bouton START est enfoncé pendant le démarrage de la Radiocommande, l'Unité de transmission vérifie l'état des commandes D2-D20, A1-A8, H1-H8 et L1-L8. Si une commande quelconque est activée, elle le signale via les LED et l'afficheur. Dans ce cas, pour maintenir cette signalisation activée, maintenir le bouton START enfoncé jusqu'à ce que l'Unité de transmission s'éteigne automatiquement (dans le cas contraire, la signalisation s'interrompt). Par contre, si aucune commande parmi celles contrôlées n'est activée, la Radiocommande démarre.

 WARNING	<p><b>Les commandes contrôlées par l'Unité de transmission lors du démarrage sont choisies par le Fabricant de la Machine en fonction de son évaluation des risques. Si cette dernière a donné un résultat positif, le Fabricant peut demander à Autec de modifier le comportement au démarrage des commandes D2-D20, A1-A8, H1-H8 et L1-L8. Vérifier sur la fiche technique les commandes contrôlées et celles qui ne le sont pas.</b></p> <p><b>Les commandes D21-D48 et A9-A12 ne sont pas contrôlées lors du démarrage.</b></p> <p><b>En appuyant sur le bouton START pour démarrer la Radiocommande, les commandes non contrôlées lors du démarrage, si elles sont activées, activent immédiatement les fonctions de la Machine qui leur sont associées.</b></p>
--	---

### **8.9 Comment occuper l'Unité de réception d'une Radiocommande « Take & Release »**

Pour occuper l'Unité de réception, activer la commande TAKE et la maintenir activée jusqu'à ce que les afficheurs à sept segments de l'Unité de réception affichent la signalisation « ---1 » ou « ---2 ».

### **8.10 Comment libérer l'Unité de réception d'une Radiocommande « Take & Release »**

Pour libérer l'Unité de réception, activer la commande RELEASE. Selon la configuration de l'Unité de transmission, cette commande peut être associée à un ou deux actionneurs.

Si la commande RELEASE est associée à un actionneur, pour libérer l'Unité de réception, il faut activer l'actionneur et le maintenir activé jusqu'à ce que les afficheurs à sept segments de l'Unité de réception affichent la signalisation « ---F ».

Si la commande RELEASE est associée à deux actionneurs, pour libérer l'Unité de réception, il faut activer les deux actionneurs simultanément et les maintenir activés jusqu'à ce que les afficheurs à sept segments de l'Unité de réception affichent la signalisation « ---F ».



**La définition par Autec d'une méthode d'activation de la commande RELEASE différente de celles décrites ci-dessus n'a lieu qu'à la demande du Fabricant de la Machine et/ou de l'Installateur : l'Utilisateur devra être convenablement formé à cet égard.**

**En libérant l'Unité de réception, l'Utilisateur donne son autorisation explicite aux autres Utilisateurs de la Radiocommande « Take & Release » pour qu'ils prennent le contrôle de l'Unité de réception libérée.**

### **8.11 Activation des commandes**

Une fois la Radiocommande démarrée, il est possible d'activer des manœuvres, des fonctions et des commandes de la Machine à l'aide des manipulateurs, des sélecteurs ou des boutons correspondants, dont les fonctions et les symboles sont décidés par le Fabricant et/ou l'Installateur.

Pour connaître la correspondance entre les actionneurs et les manœuvres de la Machine, le Fabricant de la Machine et/ou l'Installateur devront fournir les instructions correspondantes et l'Utilisateur devra être convenablement formé.

### **8.12 Interruption de la liaison radioélectrique**

Quand la liaison radioélectrique est erronée ou interrompue pendant une certaine période (« Passive Stop » indiqué dans la Fiche Technique), la fonction d'arrêt automatique intervient (voir le paragraphe « Dispositifs de commande » dans la « Partie A » du Manuel).

La LED verte de l'Unité de transmission clignote rapidement.

La LED POWER de l'Unité de réception s'allume en permanence.

Pour démarrer la Radiocommande, appuyer sur le bouton START et le maintenir enfoncé jusqu'à ce que la LED verte répète un ou deux clignotements, puis une pause. Si la LED rouge s'allume, consulter le chapitre 11.

Lorsque la LED verte répète un ou deux clignotements, puis une pause, la Radiocommande est activée et validée pour transmettre les commandes et actionner la Machine.

### **8.13 Coupure automatique de l'Unité de transmission**

L'arrêt automatique de l'Unité de transmission se produit dans les cas suivants.

- Lorsque la batterie est déchargée (voir paragraphe 8.13.1).
- Lorsque la Radiocommande n'est pas utilisée pendant une durée prédéfinie (voir paragraphe 8.13.2).
- Lorsque l'Unité de transmission reste sous tension pendant huit heures sans jamais être éteinte (voir paragraphe 8.13.3).

Le voyant vert de l'Unité de transmission s'éteint.

La LED POWER de l'Unité de réception s'allume en permanence.

Pour démarrer la Radiocommande, appuyer sur le bouton START et le maintenir enfoncé jusqu'à ce que la LED verte répète un ou deux clignotements, puis une pause. Si la LED rouge s'allume, consulter le chapitre 11.

Lorsque la LED verte répète un ou deux clignotements, puis une pause, la Radiocommande est activée et validée pour transmettre les commandes et actionner la Machine.

#### **8.13.1 Batterie déchargée**

L'unité de transmission signale si la batterie n'est pas suffisamment chargée (le voyant rouge clignote et il est accompagné par une signalisation acoustique).

Au bout de 3.5 minutes à compter du début de la signalisation, l'unité de transmission s'éteint automatiquement.

Il faut mettre la machine dans un état sûr et remplacer la batterie par une batterie chargée (voir paragraphe 8.7)

#### **8.13.2 Non utilisation de l'Unité de transmission**

Si l'Unité de transmission reste activée sur une durée préétablie sans que les commandes SAFETY, D2-D10, H1-H8 et L1-L8 ne soient activées, elle s'éteint automatiquement. Ce temps est reporté sur la Fiche Technique (Automatic Switch Off).



Le réglage d'Autec du temps d'arrêt automatique (Automatic Switch Off) ou éventuellement son élimination sont décidés par le Fabricant de la Machine en fonction de son évaluation des risques et du fonctionnement et des fonctions à attribuer à la Machine.

#### **8.13.3 Utilisation continue**

L'Unité de transmission signale si elle est restée allumée pendant huit heures sans interruption (la LED rouge clignote accompagnée d'un signal sonore).

Au bout de 3.5 minutes à compter du début de la signalisation, l'unité de transmission s'éteint automatiquement.

Placer la machine dans un état sûr avant que l'Unité de transmission s'éteigne automatiquement.

## 8.14 Coupure de l'Unité de transmission

	<p>Éteindre l'Unité de transmission lorsque la Radiocommande n'est pas utilisée pour actionner la Machine, ou lorsque le travail est interrompu d'une autre manière, même pendant de courtes périodes. Ne pas laisser la charge suspendue ou la Machine dans de conditions dangereuses (même pendant la recharge de l'Unité ou le remplacement de la batterie).</p> <p><b>LE NON-RESPECT DE CES INDICATIONS PEUT CAUSER DE GRAVES LÉSIONS PHYSIQUES, VOIRE LA MORT, ET/OU DES DOMMAGES AUX OBJETS.</b></p>
---	--

L'arrêt volontaire de l'Unité de transmission se produit dans les cas suivants.

- Lorsque la clé de démarrage est tournée dans le sens inverse des aiguilles d'une montre ou retirée.
- Lorsque la batterie est retirée (voir paragraphe 8.7.2).
- Suite à l'actionnement du bouton STOP.

## 8.15 Fonction Data Feedback

La fonction Data Feedback met à la disposition de l'Utilisateur les informations et/ou les signalisations concernant les mouvements et certaines situations de la Machine qu'il commande. La fonction Data Feedback utilise les LED et/ou l'afficheur.

	<p><b>Toute indication visualisée et signalée par l'afficheur et/ou par les voyants pour la fonction « Data Feedback » ne pourra jamais être considérée ou utilisée comme signalisation de sécurité ou comme métrologie légale.</b></p> <p><b>Lors du fonctionnement et de l'utilisation de la Machine, il faut tenir compte du fait que la Radiocommande n'intervient pas de manière autonome dans les situations potentiellement dangereuses affichées et signalées.</b></p>
---	--

Lors du fonctionnement courant de la Radiocommande, prêter attention aux indications visualisées et signalées par l'afficheur et/ou par les voyants : elles représentent une aide à l'évaluation de la situation opérationnelle dans laquelle se trouve la Machine.

### 8.15.1 Fonctionnement avec afficheur

Si, sur l'Unité de transmission, se trouve un afficheur, on pourra visualiser les icônes de signalisation, les valeurs des mesures effectuées sur la Machine et leur description.

Les informations et la modalité avec laquelle elles sont visualisées (icônes et/ou mesures et/ou descriptions) dépendent de la configuration choisie par le Fabricant de la Machine.

Par ailleurs, les indications du niveau de charge de la batterie et de la qualité de la liaison radioélectrique sont toujours présentes.

### **8.15.2 Fonctionnement avec voyants**

Si l'Unité de transmission est équipée de LED pour la fonction Data Feedback, leur allumage signale des conditions particulières de la Machine (par exemple : limites de charge, fins de course).

Les états signalés dépendent de la configuration choisie par le Fabricant de la Machine.

## 8.16 Commande à câble

---

La commande à câble est utilisée :

- dans des conditions de travail particulières définies par le Fabricant de la Machine,
- lorsque l'on ne parvient pas à instaurer la liaison radioélectrique entre les unités de la Radiocommande,
- lorsque l'on travaille dans un environnement où il est interdit ou dangereux de travailler en radiofréquence,
- lorsque l'on ne dispose pas d'une batterie chargée.

	<b>ATTENTION : L'utilisation de la commande à câble implique un risque d'électrocution en cas de travaux près de câbles électriques à haute tension, enterrés ou aériens.</b>
---	---

### 8.16.1 Description

La commande à câble relie l'Unité de transmission et l'Unité de réception en remplacement de la liaison radioélectrique. Le câble doit être raccordé aux connecteurs correspondants, l'un sur l'Unité de transmission et l'autre sur l'Unité de réception (ou bien là où le Fabricant de la Machine l'a inséré).

L'utilisation de la commande à câble ne modifie pas les caractéristiques de fonctionnement (par exemple, la signification des actionneurs et la fonction Data Feedback) ni de la Radiocommande ni de la Radiocommande « Take & Release ».



## 8.16.2 Fonctionnement

 WARNING	<p><b>Avant chaque séance de travail, vérifier le bon état du câble et de ses connecteurs.</b></p> <p><b>L'organisation du travail, le positionnement des Machines, des passages, etc., devront s'effectuer de manière à éviter que le câble de la commande à câble puisse être endommagé par le passage de chariots ou par les travaux en cours.</b></p> <p><b>Ne pas utiliser le câble de la commande à câble pour soulever l'Unité de transmission.</b></p> <p><b>Étendre le câble de la commande à câble de manière correcte afin d'éviter que des objets ou des personnes l'écrasent ou le tendent. Éviter le contact avec des objets pointus ou tranchants pouvant couper la gaine de protection du câble.</b></p> <p><b>La commande à câble ne doit pas être utilisée si la Radiocommande est installée sur une Machine pour commander des charges non isolées de l'alimentation en courant alternatif ou de l'alimentation en courant continu supérieur à 30 V <math>\overline{\text{---}}</math>.</b></p> <p><b>L'utilisation de la commande à câble simultanément à la sangle ventrale ou à la sangle en bandoulière, comporte une connexion physique entre l'Utilisateur et la Machine : par conséquent l'Utilisateur doit vérifier constamment si les mouvements de la Machine, en particulier en cas de perte de contrôle (par exemple, risque de basculement, d'entraînement du câble par d'autres moyens), peuvent créer des dangers. Dans ces situations, l'Utilisateur doit extraire la sangle ou l'ouvrir en actionnant ses dispositifs d'ouverture.</b></p>
--	--

	<p>La commande à câble ne doit être branchée et débranchée que lorsque l'Unité de transmission est éteinte.</p> <p>Après avoir utilisé la commande à câble, débrancher le câble de l'Unité de transmission et de la Machine, en protégeant les connecteurs à l'aide des bouchons spécifiques.</p>
---	---

Pour actionner la Machine à travers la commande par câble, procéder de la façon suivante :

1. Alimenter l'Unité de réception en respectant les limites de tension indiquées dans les caractéristiques techniques (voir la « Partie D » du Manuel). La LED POWER s'allume.
2. Vérifier si la batterie est insérée dans l'Unité de transmission et l'y laisser même si l'alimentation provient de l'Unité de réception à travers la commande à câble. Ne charger jamais la batterie via la commande à câble, mais utiliser pour cela le chargeur spécial fourni de série.
3. Connecter la commande à câble au connecteur correspondant de l'Unité de réception (ou du dispositif prévu par le Fabricant de la Machine).
4. Connecter la commande à câble au connecteur correspondant de l'Unité de transmission.

5. Insérer la clé de démarrage dans l'Unité de transmission (voir paragraphe 8.1).
6. Sur une Radiocommande « Take & Release », activer la commande TAKE et la maintenir activée jusqu'à ce que les afficheurs à sept segments de l'Unité de réception affichent la signalisation « ---1 » ou « ---2 ».
7. Appuyer sur le bouton START sans le relâcher jusqu'à ce que la LED verte répète trois clignotements, puis une pause. Si la LED rouge s'allume, consulter le chapitre 11.

Lorsque la LED verte répète trois clignotements, puis une pause, la Radiocommande est activée et validée pour transmettre les commandes et actionner la Machine.

Pendant le fonctionnement avec la commande par câble, la liaison radioélectrique est désactivée.

## **8.17 BACK-UP UNIT**

Si l'Unité de transmission n'est pas utilisable il est possible de demander à Autec de la remplacer par une Unité de transmission appelée BACK-UP UNIT.

Celle-ci est identique à l'Unité qui n'est plus utilisable et ne se distingue que par la présence de l'inscription « BACK-UP UNIT » sur l'Unité de transmission.

 WARNING	<p><b>Comme exigé par la norme CEI 60204-32, chaque Radiocommande est identifiée de façon univoque par un numéro de série. Pour cette raison, en cas de remplacement, il faut indiquer sur la BACK-UP UNIT le numéro de série de l'Unité de transmission à remplacer, afin que toutes les Unités qui composent la Radiocommande portent le même numéro de série.</b></p> <p><b>Autec décline toute responsabilité si le numéro de série de l'Unité de transmission à remplacer n'est pas indiqué sur la BACK-UP UNIT.</b></p>
--	---

## 9 Instructions pour l'Utilisateur

Des avertissements d'utilisation supplémentaires à ceux de ce chapitre sont présents dans le chapitre « Instructions pour l'Utilisateur » dans la « Partie A » du Manuel d'utilisation et d'entretien. Il faut donc consulter cette partie du Manuel.

Les instructions suivantes sont générales, concernent des situations générales d'utilisation de l'Unité de transmission et indiquent les comportements à suivre ou à éviter lors de l'utilisation de l'Unité : elles ne décrivent pas toutes les situations de risque possibles et/ou les contre-indications pouvant dépendre de situations d'application particulières de la Radiocommande Autec.

Dans tous les cas, les instructions des paragraphes suivants ne remplacent pas et ne complètent pas les instructions devant être fournies à l'Utilisateur par le Fabricant de la Machine sur laquelle la Radiocommande Autec dont l'Unité de transmission PJQ fait partie, est installée.

### 9.1 Limites d'utilisation

	<p><b>Si l'Utilisateur de la Radiocommande porte des appareils électroniques (par exemple, simulateur cardiaque, défibrillateur implantable, appareil acoustique), l'Unité de transmission doit être utilisée en la maintenant à une distance supérieure à 15 cm de ces appareils.</b></p> <p><b>Éviter d'exposer l'Unité de transmission à des champs magnétiques puissants car cela pourrait affecter le bon fonctionnement de l'Unité (le niveau d'immunité est indiqué dans le chapitre 4).</b></p>
---	---

### 9.2 Comportements de l'Utilisateur

En plus des instructions contenues dans la partie générale (Partie A) du Manuel d'utilisation et d'entretien, pendant l'utilisation de l'Unité de transmission, l'Utilisateur doit :

- Respecter attentivement toutes les instructions et les avertissements fournis par le Fabricant de la Machine.
- Respecter scrupuleusement toutes les instructions et tous les avertissements fournis par l'Installateur.
- Respecter attentivement toutes les instructions et les avertissements fournis par le responsable de la mise en service ou de la mise à disposition de la Machine pour le travail.
- Respecter attentivement toutes les instructions et les avertissements contenus dans le Manuel de la Radiocommande.
- Respecter toutes les lois, les règlements et les normes applicables, même locales.
- Suivre et appliquer les instructions de travail reçues et/ou celles qu'il doit connaître en raison de son activité professionnelle et de ses fonctions.
- Ne pas utiliser la Radiocommande s'il n'a pas une bonne préparation et une formation adéquate et s'il n'a pas été autorisé à l'utiliser par le responsable du travail.
- Vérifier si l'Unité de transmission et l'Unité de réception sont en bon état et fonctionnent parfaitement.
- Vérifier si la Machine répond correctement aux commandes actionnées par la Radiocommande Autec.
- S'abstenir de toute action en cas d'échec des vérifications mentionnées aux deux points ci-dessus.

- Vérifier si l'utilisation de la Radiocommande et donc l'exploitation de la Machine se déroulent dans des conditions de sécurité, afin d'éviter tout risque de dommages aux Personnes et/ou aux objets.
- Prendre toutes les précautions nécessaires pour éviter que l'exploitation de la Machine puisse entraîner des situations dangereuses ou des risques de tout type, en tenant compte également de l'état physique et de la santé des personnes concernées.
- Ne pas laisser l'Unité de transmission sans surveillance ou dans des conditions où elle puisse être endommagée, altérée, actionnée par des Personnes non autorisées ou déplacée par le mouvement de Personnes et/ou d'objets (par exemple : chute, déplacement, contact).
- Utiliser l'Unité de transmission en la tenant correctement avec les mains et dans des conditions permettant de commander correctement les mouvements de la Machine en toute sécurité et de contrôler les signaux lumineux.
- Garder une distance de sécurité par rapport aux situations de risque liées à l'utilisation de la Machine sur laquelle la Radiocommande Autec est installée.
- Ne pas réaliser d'autres opérations pendant l'utilisation de la Radiocommande, comme par exemple, actionner d'autres Machines et/ou d'autres dispositifs, consommer des aliments et/ou des boissons, utiliser des dispositifs de communication (téléphone, radiotéléphone, etc.), des claviers, des ordinateurs, des appareils informatiques ou audiovisuels ou effectuer toute autre action pouvant mener l'utilisateur à ne pas contrôler correctement l'Unité de transmission et/ou la Machine.
- Activer immédiatement, et dans tous les cas dans des conditions de sécurité, les dispositifs d'arrêt disponibles sur l'Unité de transmission et/ou sur la Machine en cas de situations dangereuses, même si celles-ci ne dépendent pas de l'utilisation de la Machine.
- Utiliser l'Unité de transmission de manière à éviter des contacts avec des objets et/ou des Personnes, des chutes et des pertes de contrôle.
- Utiliser l'Unité de transmission à l'aide des dispositifs de support, tels que des sangles et similaires, fournis avec la Radiocommande.
- Ne pas modifier ou altérer l'Unité de transmission, ses composants et/ou ses commandes. Ne pas modifier les indications, les significations, les sigles, les dessins et/ou les autocollants d'origine figurant sur le panneau de l'Unité de transmission.

## 9.3 Sangle

L'Unité de transmission est toujours munie d'une sangle ventrale ou d'une sangle d'épaule : l'utilisateur devra monter la sangle sur l'Unité de transmission et l'utiliser comme expliqué dans le paragraphe 9.3.1 ou 9.3.2.



Remplacer la sangle en cas de dommages ou d'usure.

### 9.3.1 Sangle ventrale

#### Montage

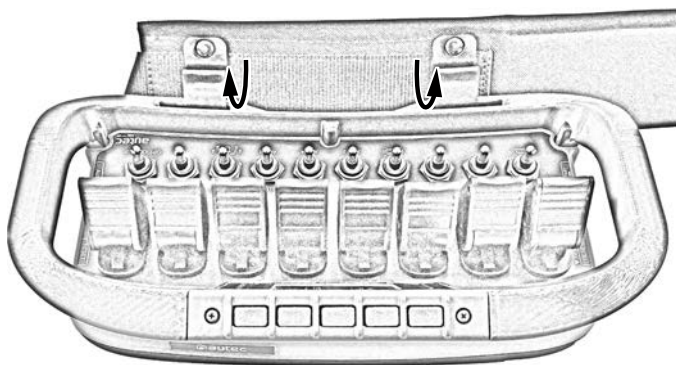

**Utilisation**

**Pour éviter les risques de chute, perte, perte de contrôle, contact accidentel et mauvaise utilisation, l'Utilisateur doit porter la Radiocommande en utilisant la sangle comme indiqué sur la figure ci-dessous.**



**Une utilisation de l'Unité de transmission et de la sangle différent de celui décrit sur la figure ci-dessus constitue une utilisation incorrecte et elle peut causer des dommages à l'Unité de transmission, à l'Utilisateur, aux Personnes et/ou aux objets.**

### 9.3.2 Sangle en bandoulière

#### Montage

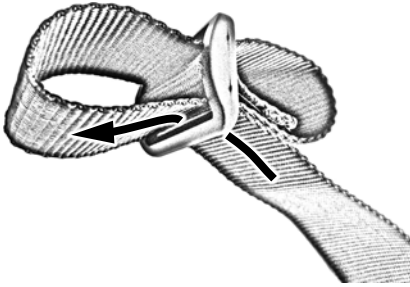
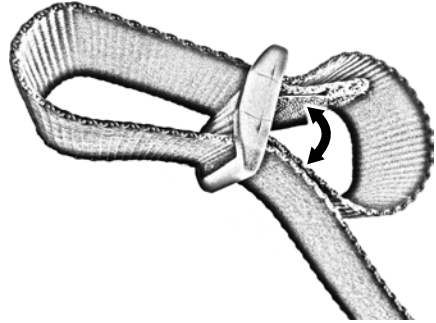
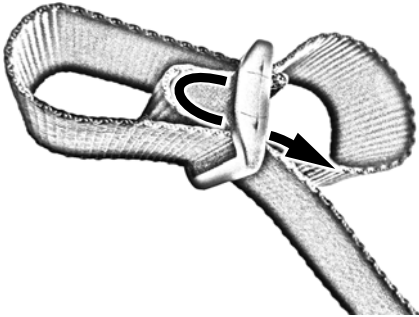
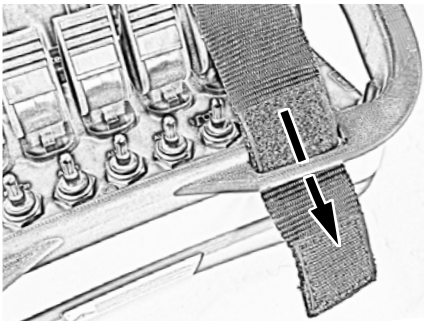
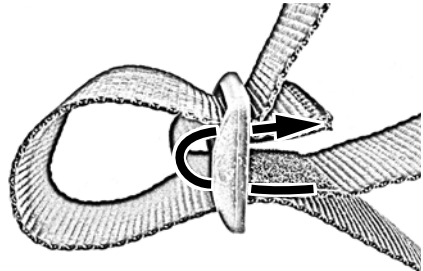
**1****2****3****4****5****6**

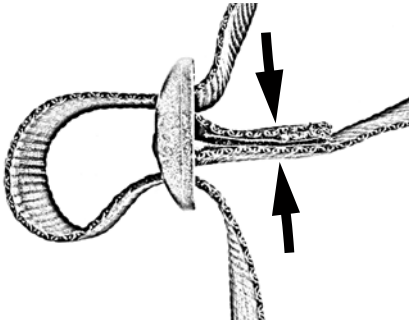

**7**

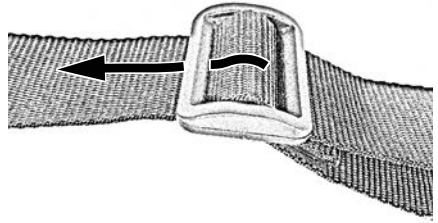

**8**

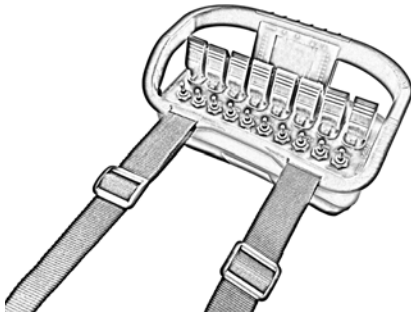

**9**



## Utilisation



Pour éviter les risques de chute, perte, perte de contrôle, contact accidentel et mauvaise utilisation, l'Utilisateur doit porter la Radiocommande en utilisant la sangle comme indiqué sur la figure ci-dessous.



Une utilisation de l'Unité de transmission et de la sangle différent de celui décrit sur la figure ci-dessus constitue une utilisation incorrecte et elle peut causer des dommages à l'Unité de transmission, à l'Utilisateur, aux Personnes et/ou aux objets.

## **10 Entretien**

---

Les instructions pour un entretien correct de la Radiocommande sont décrites dans le chapitre « Entretien » dans la « Partie A » du Manuel d'utilisation et d'entretien. Il faut donc consulter cette partie du Manuel.

## **11 Dysfonctionnements signalés par l'Unité de transmission**

### **11.1 LED rouge [B] et LED verte [A]**

Le tableau ci-dessous indique les dysfonctionnements pouvant être détectés grâce à l'allumage des voyants présents dans l'Unité de transmission et les solutions correspondantes.

Si le problème persiste après avoir appliqué l'action corrective indiquée, contacter le service d'assistance du Fabricant de la Machine.

<b>Signalisations</b>	<b>Causes possibles</b>	<b>Actions correctives</b>
Le voyant vert clignote rapidement. La LED rouge clignote pendant 3,5 minutes.	La batterie n'est pas suffisamment chargée ou l'Unité de transmission est allumée depuis huit heures.	Il faut remplacer la batterie avec une charge (voir le paragraphe 8.7) ou éteindre l'Unité de transmission et redémarrer la Radiocommande.
La LED verte répète UN ou DEUX clignotements, puis une pause. La LED rouge clignote pendant 3,5 minutes.		
La LED verte répète trois clignotements, puis une pause. La LED rouge clignote pendant 3,5 minutes.	L'Unité de transmission est allumée depuis huit heures.	Il faut éteindre l'Unité de transmission et rallumer la Radiocommande.
La LED verte est éteinte. La LED rouge émet UN clignotement très long.	L'Unité de transmission ne fonctionne pas correctement.	Contacter le service d'assistance du Fabricant de la Machine.
Lors du démarrage de la Radiocommande, la LED verte est éteinte et la LED rouge émet UN clignotement long.	Le bouton STOP est actionné.	Désactiver le bouton de STOP.
Lors du démarrage de la Radiocommande, la LED verte est éteinte et la LED rouge émet DEUX clignotements longs.	L'Unité de transmission ne fonctionne pas correctement.	Contacter le service d'assistance du Fabricant de la Machine.

Signalisations	Causes possibles	Actions correctives
Lors du démarrage de la Radiocommande, la LED verte est éteinte et la LED rouge émet TROIS clignotements longs.	La batterie est déchargée.	Il faut remplacer la batterie par une batterie chargée (voir paragraphe 8.7).
Lors du démarrage de la Radiocommande, la LED verte est éteinte et la LED rouge émet QUATRE clignotements longs.	La commande SAFETY est activée (voir la Fiche technique).	Placer les actionneurs en position de repos.
Lors du démarrage de la Radiocommande, la LED verte est allumée et la LED rouge émet d'UN à QUATRE clignotements longs et quelques clignotements courts.	Au moins l'un des actionneurs relatifs aux commandes D2-D20, A1-A8, H1-H8 et L1-L8 est activé.	Placer les actionneurs en position de repos. Le cas échéant, on peut identifier la commande active en se reportant au tableau du paragraphe 11.3.

	<p>L'avertisseur sonore se déclenche à chaque allumage de la LED rouge.</p> <p>Au bout des 3,5 minutes de clignotement de la LED rouge, l'Unité de transmission s'éteint.</p> <p>Pour afficher correctement les signalisations lors du démarrage de la Radiocommande, il faut maintenir le bouton START enfoncé jusqu'à ce que l'Unité de transmission s'éteigne.</p>
---	---

## 11.2 Afficheur 2.8"

Le tableau ci-dessous décrit les dysfonctionnements indiqués par Afficheur 2.8", si l'Unité de transmission en est équipée, et les solutions correspondantes.

Si le problème persiste après avoir appliqué l'action corrective indiquée, contacter le service d'assistance du Fabricant de la Machine.

Signalisations	Causes possibles	Actions correctives
Lors du démarrage de la Radiocommande, l'écran affiche l'indication « Stop pressed 06 00 ».	Le bouton STOP est actionné.	Désactiver le bouton de STOP.
Lors du démarrage de la Radiocommande, l'écran affiche l'indication « Key fa II 04 00 ».	L'Unité de transmission ne fonctionne pas correctement.	Contacteur le service d'assistance du Fabricant de la Machine.
L'afficheur visualise l'indication "Battery fail 05 01".	La batterie est déchargée.	Il faut remplacer la batterie par une batterie chargée (voir paragraphe 8.7).
Lors du démarrage de la Radiocommande, l'écran affiche l'indication « Safety active 07 00 ».	La commande SAFETY est activée (voir la Fiche technique).	Placer les actionneurs en position de repos.
Lors du démarrage de la Radiocommande, l'écran affiche l'une des indications suivantes : « Digital active », « Analog active », « Direct H active » ou « Direct L active ».	Au moins l'un des actionneurs relatifs aux commandes D2-D20, A1-A8, H1-H8 et L1-L8 est activé.	Placer les actionneurs en position de repos. Le cas échéant, on peut identifier la commande active en se reportant au tableau du paragraphe 11.3.

### 11.3 Identification de la commande activée

La LED verte [B] allumée signale qu'au moins une commande parmi D2-D20, A1-A8, H1-H8 et L1-L8 est activée à l'allumage de la radiocommande.

La commande activée s'identifie par l'ensemble des clignotements longs suivis des courts de la LED rouge [A], comme reporté dans le tableau suivant.

Voyant vert	Voyant rouge		Afficheur 2.8"	Commande activée
	Nombre de clignotements longs	Nombre de clignotements courts		
Allumé	1	2	Digital active 11 02	D2
Allumé	1	3	Digital active 11 03	D3
Allumé	1	4	Digital active 11 04	D4
Allumé	1	5	Digital active 11 05	D5
Allumé	1	6	Digital active 11 06	D6
Allumé	1	7	Digital active 11 07	D7
Allumé	1	8	Digital active 11 08	D8
Allumé	1	9	Digital active 11 09	D9
Allumé	1	10	Digital active 11 10	D10
Allumé	1	11	Digital active 11 11	D11
Allumé	1	12	Digital active 11 12	D12
Allumé	1	13	Digital active 11 13	D13
Allumé	1	14	Digital active 11 14	D14
Allumé	1	15	Digital active 11 15	D15
Allumé	1	16	Digital active 11 16	D16
Allumé	1	17	Digital active 11 17	D17
Allumé	1	18	Digital active 11 18	D18
Allumé	1	19	Digital active 11 19	D19
Allumé	1	20	Digital active 11 20	D20

<b>Voyant vert</b>	<b>Voyant rouge</b>		<b>Afficheur 2.8"</b>	<b>Commande activée</b>
Allumé	2	1	Analog active 08 01	A1
Allumé	2	2	Analog active 08 02	A2
Allumé	2	3	Analog active 08 03	A3
Allumé	2	4	Analog active 08 04	A4
Allumé	2	5	Analog active 08 05	A5
Allumé	2	6	Analog active 08 06	A6
Allumé	2	7	Analog active 08 07	A7
Allumé	2	8	Analog active 08 08	A8
Allumé	3	1	Direct H active 09 01	H1
Allumé	3	2	Direct H active 09 02	H2
Allumé	3	3	Direct H active 09 03	H3
Allumé	3	4	Direct H active 09 04	H4
Allumé	3	5	Direct H active 09 05	H5
Allumé	3	6	Direct H active 09 06	H6
Allumé	3	7	Direct H active 09 07	H7
Allumé	3	8	Direct H active 09 08	H8
Allumé	4	1	Direct L active 10 01	L1
Allumé	4	2	Direct L active 10 02	L2
Allumé	4	3	Direct L active 10 03	L3
Allumé	4	4	Direct L active 10 04	L4
Allumé	4	5	Direct L active 10 05	L5

Voyant vert	Voyant rouge		Afficheur 2.8"	Commande activée
Allumé	4	6	Direct L active 10 06	L6
Allumé	4	7	Direct L active 10 07	L7
Allumé	4	8	Direct L active 10 08	L8



L'avertisseur sonore se déclenche à chaque allumage de la LED rouge.

### Exemples

Si la LED rouge émet UN long clignotement et DOUZE clignotements courts, cela signifie que l'Unité de transmission a détecté l'activation de la commande D12.

Si la LED rouge émet DEUX clignotements longs et CINQ clignotements courts, cela signifie que l'Unité de transmission a détecté l'activation de la commande A5.

Si la LED rouge émet TROIS clignotements longs et DEUX clignotements courts, cela signifie que l'Unité de transmission a détecté l'activation de la commande H2.

Si la LED rouge émet QUATRE clignotements longs et UN clignotement court, cela signifie que l'Unité de transmission a détecté l'activation de la commande L1.



## **12 Démantèlement et mise à la casse**

---

Les instructions pour un démantèlement et une mise à la casse corrects de la Radiocommande sont décrites dans le chapitre « Démantèlement et mise à la casse » dans la « Partie A » du Manuel d'utilisation et d'entretien. Il faut donc consulter cette partie du Manuel.







Via Pomaroli, 65 - 36030 Caldogno (VI) - Italy  
Tel. +39 0444 901000 - Fax +39 0444 901011  
info@autecsafety.com - www.autecsafety.com

MADE IN ITALY