

丝印pantone cool gray 3C

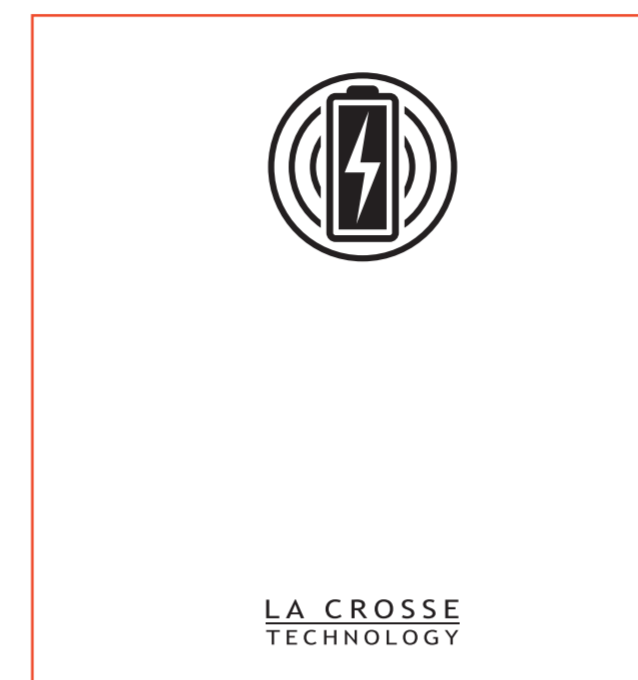

丝印pantone cool gray 3C

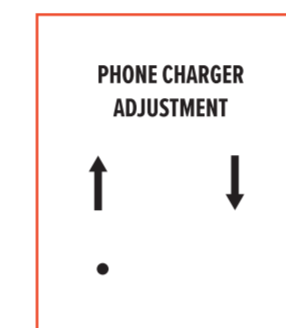

丝印pantone cool gray 3C

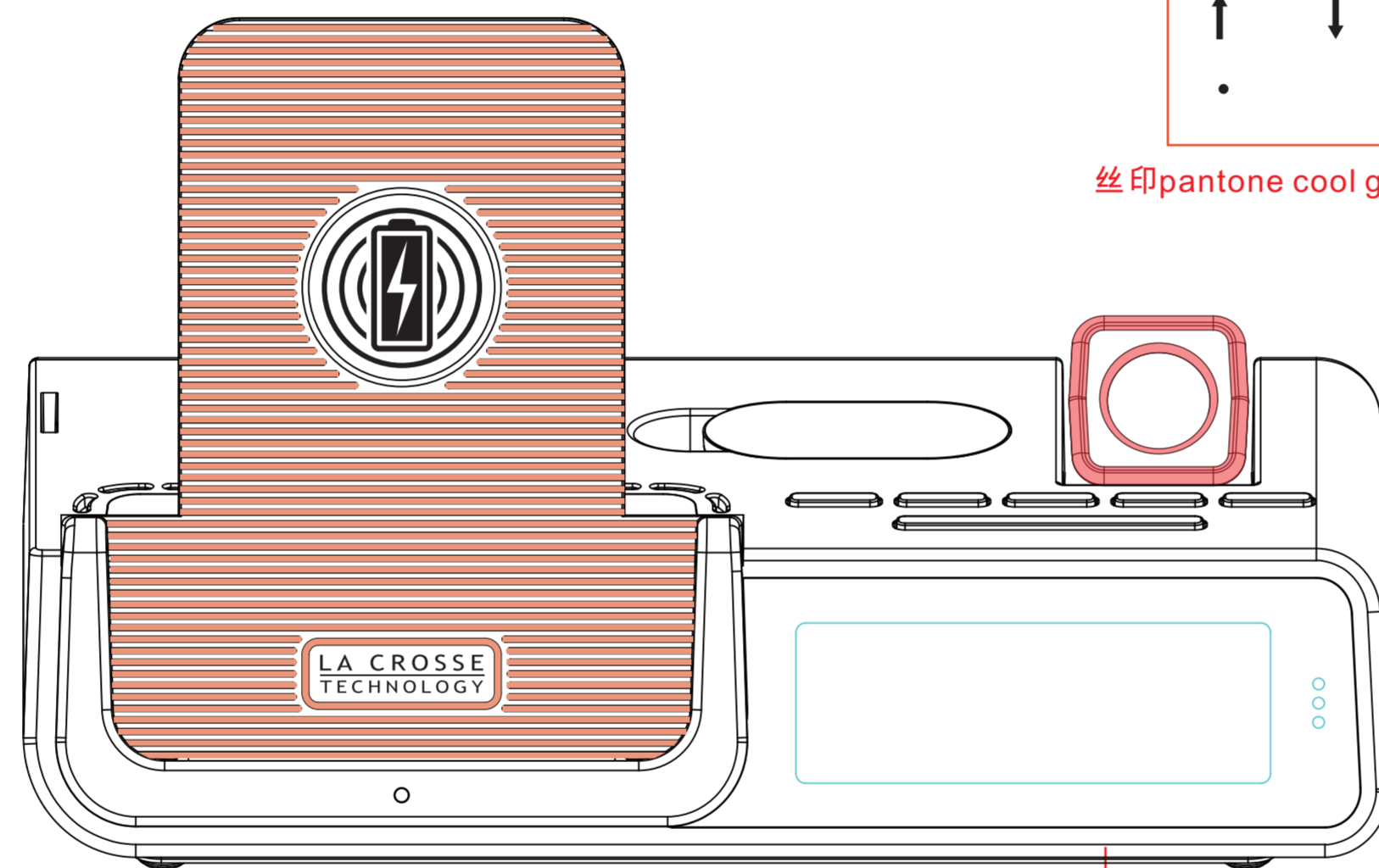

红色抛高光，高亮面

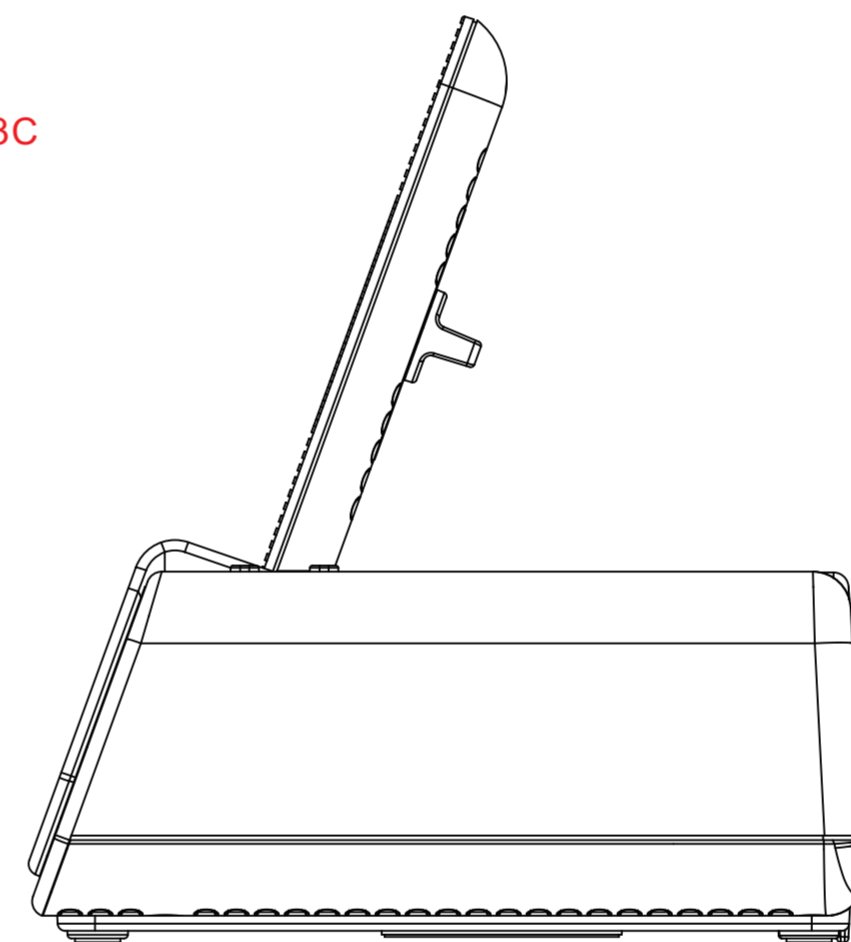

上壳 黑色射出，不喷漆，丝印1道和有镭雕
底壳 黑色射出，不喷漆，有镭雕

手机座前盖 黑色射出，不喷漆，丝印2道
手机座后盖 黑色射出，不喷漆，丝印1道
手机座下盖 黑色射出，不喷漆，不丝印
充电盘座 黑色射出，不喷漆，不丝印
充电盘推钮 黑色射出，不喷漆，不丝印
按键组 黑色射出，不喷漆，不丝印
LCD座 黑色射出，不喷漆，不丝印
储物盖 黑色射出，不喷漆，有镭雕
遮孔盖 黑色射出，不喷漆，不丝印
投影筒盖 黑色射出，不喷漆，不丝印
套筒 黑色射出，不喷漆，不丝印
绕线夹 黑色射出，不喷漆，不丝印

ipod充电座 黑色射出，不喷漆，不丝印

上壳盖板 黑色射出，不喷漆，不丝印
大孔软塞 黑色射出，不喷漆，不丝印
小孔软塞 黑色射出，不喷漆，不丝印
投影上盖 黑色射出，不喷漆，不丝印
投影下盖 黑色射出，不喷漆，不丝印
投影前盖 黑色射出，不喷漆，不丝印
投影旋钮 黑色射出，不喷漆，不丝印
前透镜支架 黑色射出，不喷漆，不丝印
后透镜支架 黑色射出，不喷漆，不丝印
投影LCD座 黑色射出，不喷漆，不丝印
投影LED座 黑色射出，不喷漆，不丝印
7799电池盖 黑色射出，不喷漆，不丝印
手表支架 黑色射出，不喷漆，不丝印

LENS 透明，印刷2道

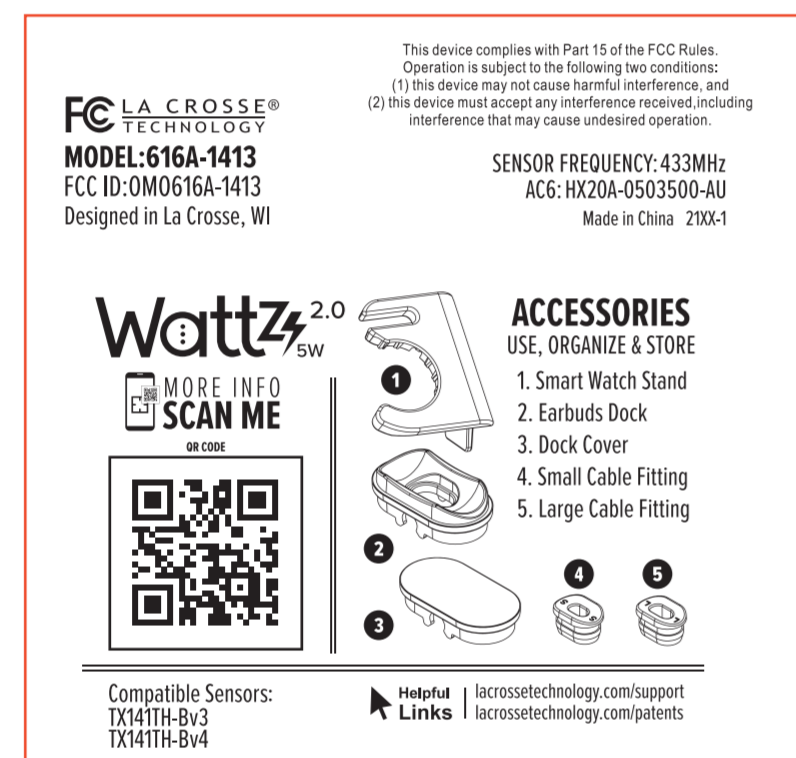

镭雕

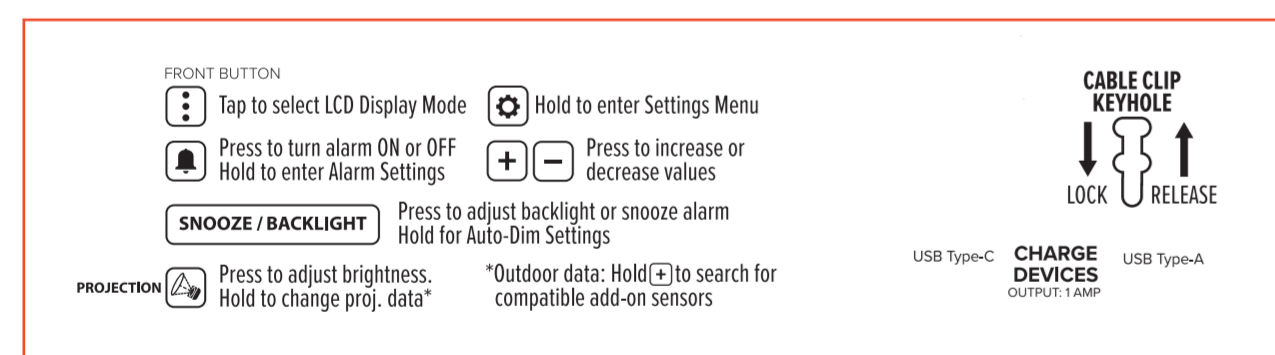

镭雕

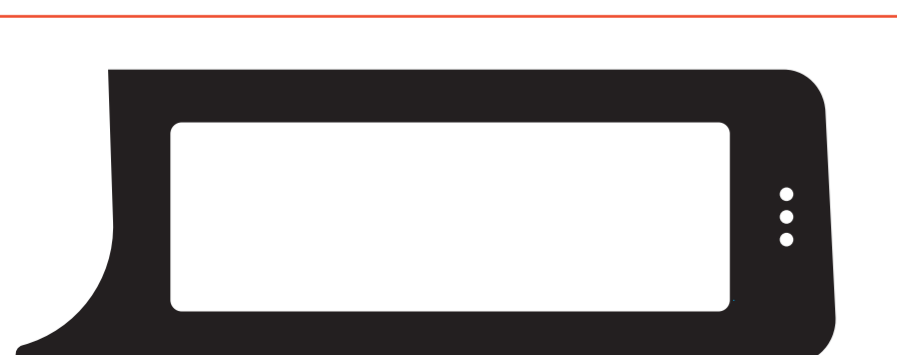

先印1道黑色

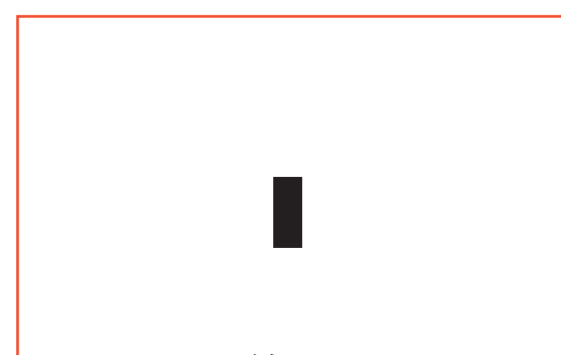

后印1道
PANTONE COOL GRAY 3C

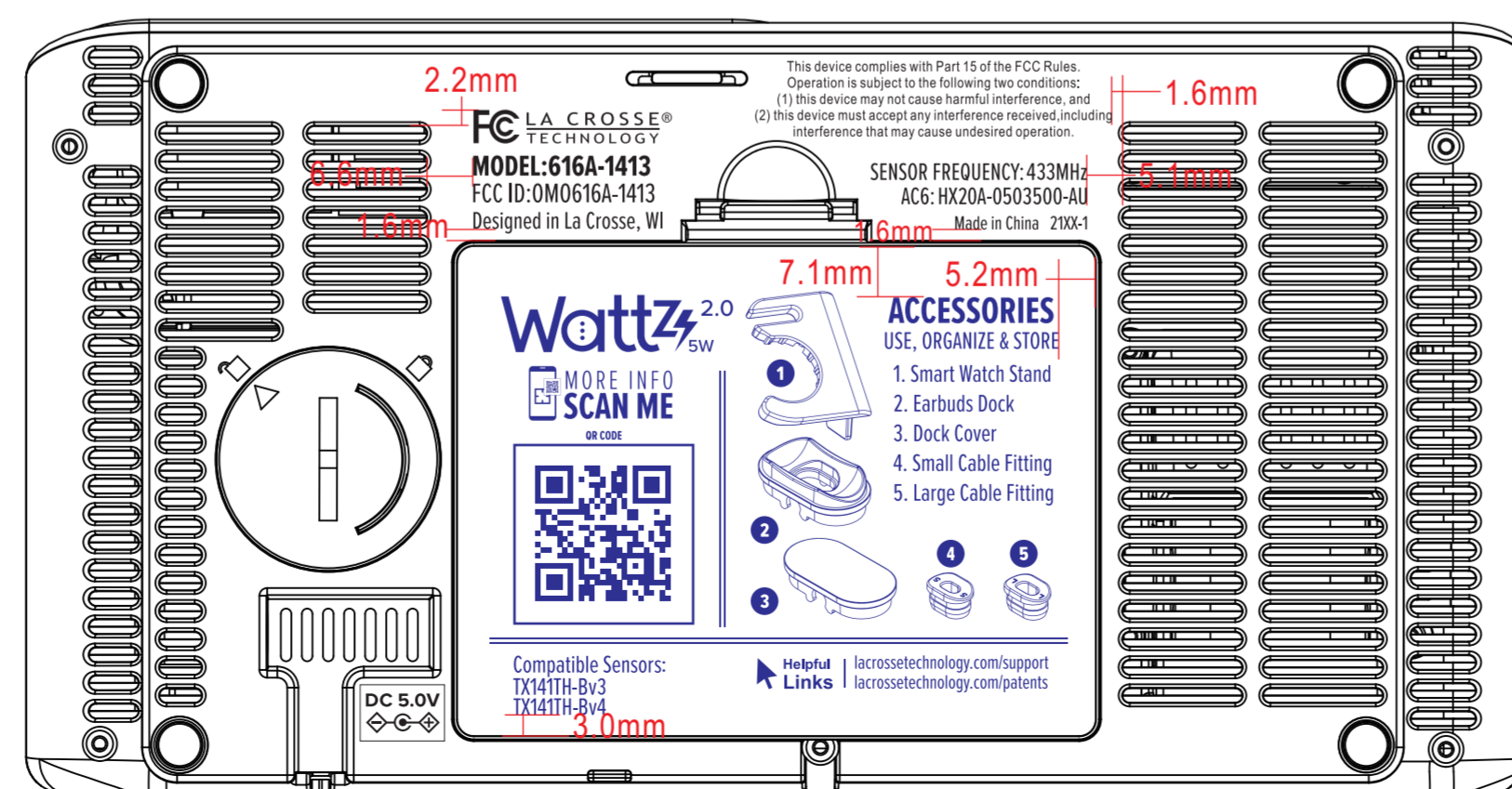

福州汉强电子有限公司			
机型	8005美国版样板稿-丝印-镭雕		
制作	黄国炆	经理核准	
核准	结构	电子	业务
版本	V4.0	日期	21. 10. 25

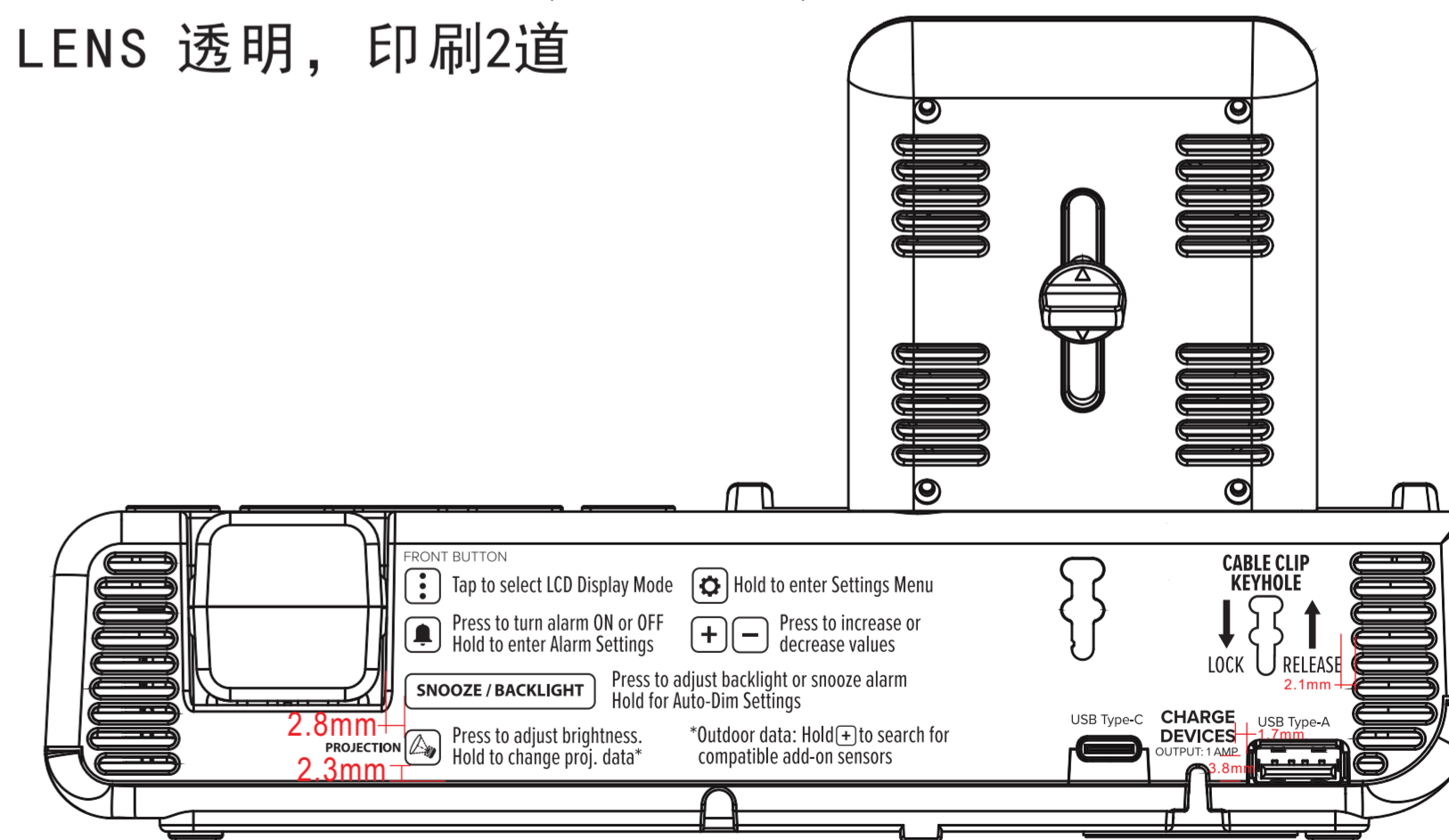

上壳 侧面皮纹做OMK077, 顶面蓝色区域皮纹做OMK080, 红色区域抛高光, 高亮面
 底壳 皮纹做OMK077, 蓝色储物仓内做亮面

手机座前盖 皮纹做OMK077, 其中红色凹槽区域抛高光, 高亮面
 手机座后盖 皮纹做OMK077
 手机座下盖 顶面皮纹做OMK080
 充电盘座 皮纹做OMK077
 充电盘推钮 皮纹做OMK077

按键组 皮纹做OMK080
 LCD座 亮面
 储物盖 皮纹做OMK077
 遮孔盖 皮纹做OMK077
 投影筒盖 皮纹做OMK077
 套筒 皮纹做OMK077
 绕线夹 皮纹做OMK077
 耳机拖 皮纹做OMK077
 ipod充电座 皮纹做OMK077
 上壳盖板 皮纹做OMK080
 大孔软塞 皮纹做OMK077
 小孔软塞 皮纹做OMK077
 投影上盖 皮纹做OMK080
 投影下盖 皮纹做OMK077
 投影前盖 皮纹做OMK077, 其中红色区域抛高光, 高亮面
 投影旋钮 皮纹做OMK077
 前透镜支架 亮面
 后透镜支架 亮面
 投影LCD座 亮面
 投影LED座 亮面
 7799电池盖 皮纹做OMK078
 手表支架 皮纹做OMK077

