



42 INCH Slim Sound Bar System with Bluetooth

NHS-2007



INSTRUCTION MANUAL
PLEASE READ BEFORE OPERATING THIS DEVICE

IMPORTANT SAFETY INSTRUCTION



CAUTION

**RISK OF ELECTRIC SHOCK
DO NOT OPEN**



CAUTION: TO REDUCE THE RISK OF ELECTRIC SHOCK, DO NOT REMOVE COVER (OR BACK). NO USER-SERVICEABLE PARTS INSIDE. REFER SERVICING TO QUALIFIED SERVICE PERSONNEL.



The lightning flash with arrowhead symbol within an equilateral triangle is intended to alert the user to the presence of uninsulated dangerous voltage within the product's enclosure that may be of sufficient magnitude to constitute a risk of electric shock to persons.



The exclamation point within an equilateral triangle is intended to alert the user to the presence of important operating and maintenance (servicing) instructions in the literature accompanying the appliance.

WARNING:

TO REDUCE THE RISK OF FIRE OR ELECTRIC SHOCK, DO NOT EXPOSE THIS PRODUCT TO RAIN OR MOISTURE.

WARNING:

TO REDUCE THE RISK OF FIRE OR ELECTRIC SHOCK, AND ANNOYING INTERFERENCE, USE THE RECOMMENDED ACCESSORIES ONLY.

FCC WARNING:

To assure continued compliance, follow the attached installation instructions and use only shielded cables when connecting to other devices.

Changes or modifications to this unit not expressly approved by the party responsible for compliance could void the user's authority to operate the equipment.

FCC NOTICE:

This equipment has been tested and found to comply with the limits for a Class B digital device, pursuant to part 15 of the FCC Rules. These limits are designed to provide reasonable protection against harmful interference in a residential installation. This equipment generates, uses and can radiate radio frequency energy and, if not installed and used in accordance with the instructions, may cause harmful interference to radio communications.

However, there is no guarantee that interference will not occur in a particular installation. If this equipment does cause harmful interference to radio or television reception, which can be determined by turning the equipment off and on, the user is encouraged to try to correct the interference by one or more of the following measures:

To maintain compliance with FCC's RF Exposure guidelines, This equipment should be installed and operated with minimum distance between 20cm the radiator your body: Use only the supplied antenna.

- Reorient or relocate the receiving antenna.
- Increase the separation between the equipment and receiver.
- Connect the equipment into an outlet on a circuit different from that to which the receiver is connected.
- Consult the dealer or an experienced radio/TV technician for help.

IMPORTANT SAFETY INSTRUCTION

Before using the unit, be sure to read all operating instructions carefully. Please note that these are general precautions and may not pertain to your unit.

For example, this unit may not have the capability to be connected to an outdoor antenna.

1) Read these instructions.

All the safety and operating instructions should be read before the product is operated.

2) Keep these instructions.

The safety and operating instructions should be retained for future reference.

3) Heed all warnings.

All warnings on the product and in the operating instructions should be adhered to.

4) Follow all instructions.

All operating and use instructions should be followed.

5) Do not use this apparatus near water.

Do not use this product near water and moisture, for example: near a bathtub, washbowl, kitchen sink or laundry tub; in a wet basement; or near a swimming pool.

6) Clean only with dry cloth.

Unplug this product from the wall outlet before cleaning. Do not use liquid cleaners or aerosol cleaners. Use a dry cloth for cleaning.

7) Do not block any ventilation openings. Install in accordance with the manufacturer's instructions.

Slots and openings in the cabinet and in the back or bottom are provided for ventilation, to ensure reliable operation of the product and to protect it from overheating. These openings must not be blocked or covered. The openings should never be blocked by placing the product on a bed, sofa, rug or other similar surface. This product should never be placed near or over a radiator or heat source. This product should not be placed in a built-in installation such as a bookcase or rack unless proper ventilation is provided or the manufacturer's instructions have been adhered to.

8) Do not install near any heat sources such as radiators, heat registers, stoves, or other apparatus (including amplifiers) that produce heat.

9) Do not defeat the safety purpose of the polarized or grounding-type plug. A polarized plug has two blades with one wider than the other. A grounding type plug has two blades and a third grounding prong. The wide blade or the third prong are provided for your safety. If the provided plug does not fit into your outlet, consult an electrician for replacement of the obsolete outlet.

10) Protect the power cord from being walked on or pinched particularly at plugs, convenience receptacles, and the point where they exit from the apparatus.

11) Only use attachments/accessories specified by the manufacturer.

12) Use only with the cart, stand, tripod, bracket, or table specified by the manufacturer, or sold with the apparatus. When a cart is used, use caution when moving the cart/apparatus combination to avoid injury from tip-over.

An appliance and cart combination should be moved with care.

Quick stop, excessive force and uneven surfaces may cause the appliance and cart combination to overturn.



13) Unplug this apparatus during lightning storms or when unused for long periods of time.

To protect your product from a lightning storm, or when it is left unattended and unused for long periods of time, unplug it from the wall outlet and disconnect the antenna or cable system. This will prevent damage to the product due to lightning and power-line surges.

14) Refer all servicing to qualified service personnel. Servicing is required when the apparatus has been damaged in any way, such as power-supply cord or plug is damaged, liquid has been spilled or objects have fallen into the apparatus, the apparatus has been exposed to rain or moisture does not operate normally, or has been dropped.

15) Power source

This product should be operated only from the type of power source indicated on the marking label. If you are not sure of the type of power supply to your home, consult your appliance dealer or local power company. For products intended to operate from battery power, or other source, refer to the operation instructions.

16) Power lines

An outside antenna system should not be located in the vicinity of overhead power lines or other electric light or power circuits, or where it can fall into such power lines or circuits. When installing an outside antenna system, extreme care should be taken to keep from touching such power lines or circuits as contact with them might be fatal.

17) Overloading

Do not overload wall outlets and extension cords as this can result in a risk of fire or electric shock.

18) Object and liquid entry

Never push objects of any kind into the product through openings as they may touch dangerous voltage points or short out parts that could result in fire or electric shock. Never spill or spray any type of liquid on the product.

19) Outdoor antenna grounding

If an outside antenna is connected to the product, be sure the antenna system is grounded so as to provide some protection against voltage surges and built up static charges. Section 810 of the National Electric Code ANSI/NFPA 70 provides information with respect to proper grounding of the mast and supporting structure, grounding of the lead-in wire to an antenna discharge product, size of grounding conductors, location of antenna-discharge product, connection to grounding electrodes and requirements for the grounding electrodes.

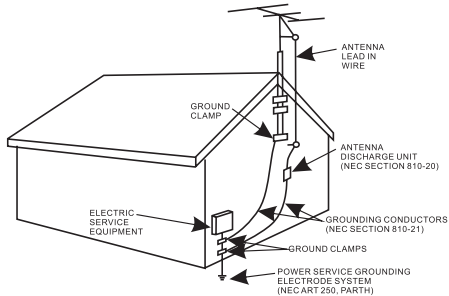

20) Service

Do not attempt to service this product yourself as opening or removing covers may expose you to dangerous voltage or other hazards. Refer all servicing to qualified service personnel.

21) Replacement parts

When replacement parts are required, be sure the service technician uses replacement parts specified by the manufacturer or those that have the same characteristics as the original parts. Unauthorized substitutions may result in fire or electric shock or other hazards.

22) Safety check

Upon completion of any service or repairs to this product, ask the service technician to perform safety checks to determine that the product is in proper operational condition.

23) Wall or ceiling mounting

The product should be mounted to a wall or ceiling only as recommended by the manufacturer.

24) Damage requiring service

Unplug this product from the wall outlet and refer service to qualified service personnel under the following conditions.

- When the power-supply cord or plug is damaged.
- If liquid has been spilled or objects have fallen into the product.
- If the product has been exposed to rain or water.
- If the product does not operate normally by following the operating instructions. Adjust only those controls that are covered by the operating instructions, as an adjustment of other controls may result in damage and will require extensive work by a qualified technician to restore in the product to its normal operation.
- If the product has been dropped or the cabinet has been damaged.
- When the product exhibits a distinct change in performance-this indicates a need for service.

25) Note to CATV system installer

This reminder is provided to call the CATV system installer's attention to Article 820-40 of the NEC that provides guidelines for proper grounding and, in particular, specifies that the cable ground shall be connected to the grounding system of the building, as close to the point of cable entry as practical.

NOTE: Refer all servicing to qualified service personnel. Servicing is required when the unit has been damaged in any way such as the following: the power-supply cord or plug has been damaged, liquid has been spilled into unit, the unit has been exposed to rain or moisture, the unit has been dropped or the unit does not operate normally.

INSTALLATION

1. Placing on the table

When placing the Sound Bar on an entertainment center, bookshelf, or any type of enclosed space, be sure to allow at least 2-3 inches of space around the Sound Bar for ventilation. If the Sound Bar is enclosed in a tight space, without ventilation, heat generated from the Sound Bar could produce a potential heat hazard.

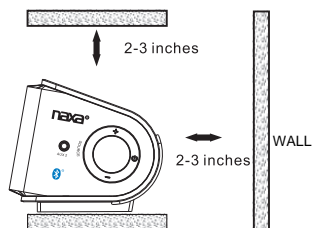

2. Mounting the Speaker Bar onto a wall

We recommend having this speaker professionally mounted. By using the included wall mounting accessories, the sound bar can be mounted onto a wall.

Distance between two brackets

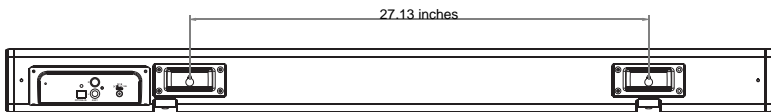

2.1 Mounting on wood walls

You may use

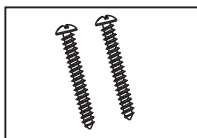

2 pieces screws
(Included)

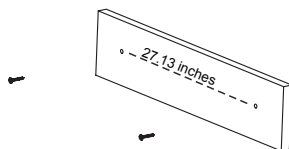

1. Use a pencil to make 2 marks 27.13" apart for the mounting screws.
2. Drill the supplied screws directly into the marks on the wall, allowing 0.3" of the screws to extend from the wall.
3. Make sure the screws are firm and stable, then hang the sound bar from the mounting screws.

2.2 Mounting on dry wall

You may use

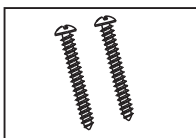

2 pieces screws
(Included)

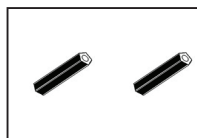

2 pieces plastic inserts
(Included)

1. Use a pencil to make 2 marks 27.13" apart for the mounting screws.
2. Use a 7/32" bit to drill 2 holes at the marks on the wall.
3. Push the supplied plastic inserts into the drilled holes. If necessary, gently tap them into place with a hammer.
4. Screw the supplied screws into the inserts, allowing 0.3" of the screws to extend from the wall.
5. Make sure the screws are firm and stable, then hang the sound bar from the mounting screws.

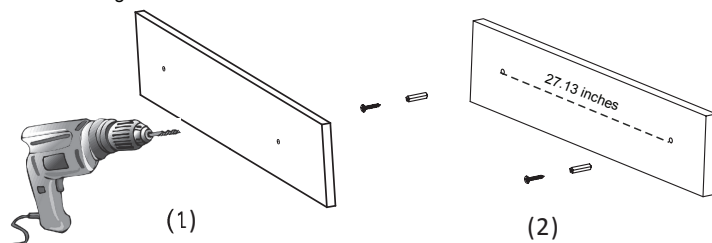

CONTROLS AND CONNECTIONS

FRONT VIEW



SOURCE
INDICATOR

REAR VIEW

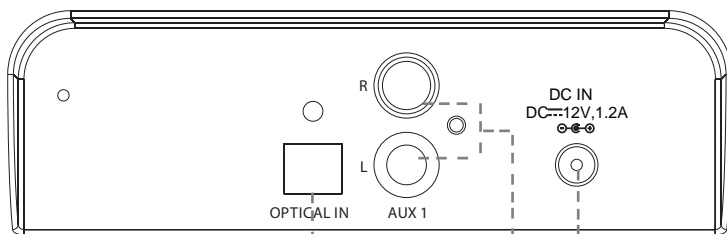
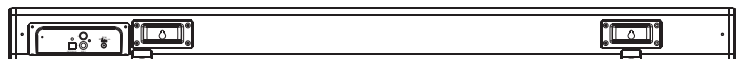

OPTICAL IN Jack

AUX 1 Jack

DC IN Power Jack

CONTROL PANEL

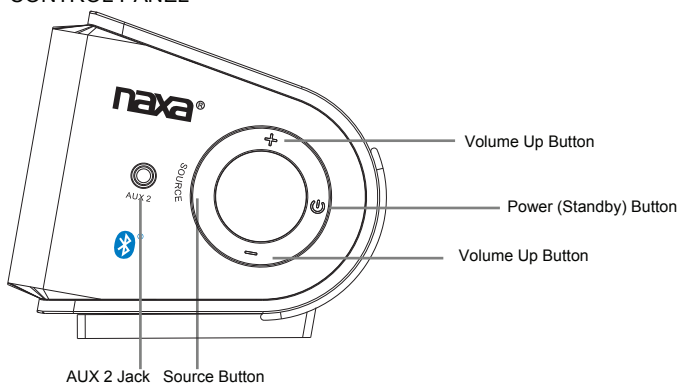

REMOTE CONTROL

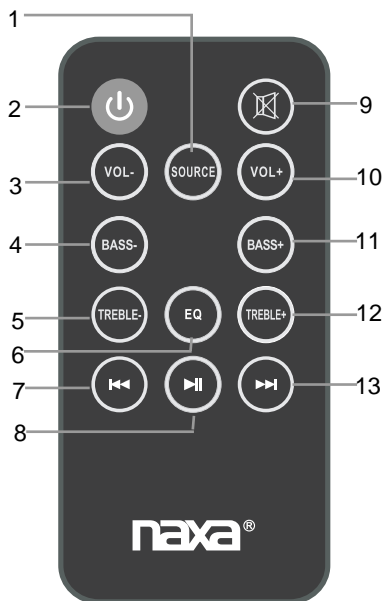

1. SOURCE
2. STANDBY
3. VOL-(volume down)
4. BASS-(bass down)
5. TREBLE-(treble down)
6. EQ (equalizer)
7. PREVIOUS
8. PLAY/PAUSE
9. MUTE
10. VOL+ (volume up)
11. BASS+ (bass up)
12. TREBLE+ (treble up)
13. NEXT

BATTERY INSTALLATION

-First Time Use

Remove and discard the insulation tab as shown in Figure 1.



-Replacing Batteries For Remote Control

1. Push and slide out the battery holder (see Figure 2).
2. Replace the battery with a new CR2025 button cell, taking care to observe the polarities marked on the rear of the Remote Control (see Figure 3).
3. Close the battery holder (see Figure 3).

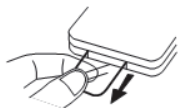

Fig.1



Fig.2



Fig.3

BATTERY PRECAUTIONS

Follow these precautions when using a battery in this device:

1. Use only the size and type of battery specified.
2. Be sure to follow the correct polarity as indicated in the battery compartment when installing the battery. A battery installed in the reverse position may damage the device.
3. Do not mix different types of batteries together (e.g. Alkaline and Carbon-zinc) or old batteries with fresh ones.
4. If the batteries in the device are depleted or the device is not to be used for a long time, remove the batteries to prevent damage or injury from possible battery leakage.
Always follow the battery manufacturer's instructions and recommendations.
5. Do not recharge batteries that are not intended to be recharged; they may overheat and rupture.
6. Do not expose batteries to excessive heat (e.g., direct sunlight, fire, or the like.)
7. Clean the battery contacts and also those of the device prior to battery installation.

POWER SOURCE

To turn the speaker on

- Use the supplied AC/DC adapter to connect the POWER jack of the unit to a compatible power source; the indicator will turn red.
- Press the POWER button to turn the unit on.

To turn the speaker off

Press the POWER button on the remote or hold the POWER button on the side of the unit.

NOTE:

Disconnect the power adapter if the unit will not be used for a long time.

AUX 1 SOURCE

AUX 1 sources may include:

- TV/DVD/VCR

AUX 1 connection

1. Use an AV cable to connect the audio output jacks (white jack=L, red jack=R) of the source device (e.g., a TV) to the AUX 1 audio input jacks found on the rear of the unit.
2. Turn on the unit. Press the SOURCE button until the indicator turns green. Start playback on the source device.

NOTE: If there is no sound or if the volume is not loud enough, try increasing the volume on the source device.

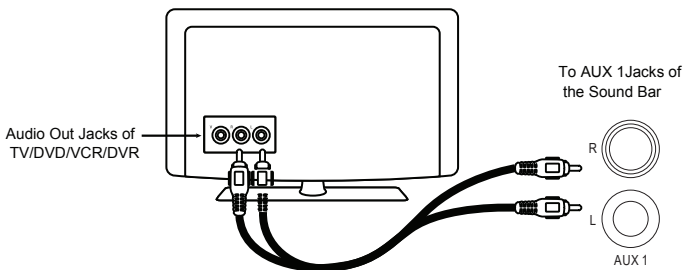

During playback

- Press the MUTE button to disable the sound. Press MUTE again to reenble the sound.
- Press the VOLUME+/- buttons to adjust the volume level.
- Press the BASS+/- buttons to adjust the bass level.
- Press the TREBLE+/- buttons to adjust the treble level.
- Press the EQ button to switch between POP, JAZZ, CLASSIC, and ROCK equalizer settings.

AUX 2 SOURCE

AUX 2 sources may include:

- Personal audio players
- Personal computers or laptops

AUX 2 connection:

1. Use a stereo 3.5mm jack cable (supplied) to connect the headphone (or LINE/Audio) output of the source device (e.g., an iPod) to the AUX 2 audio input jack found on the side of the unit.
2. Turn on the unit. Press the SOURCE button until the indicator turns orange. Start playback on the source device.

NOTE: If there is no sound or if the volume is not loud enough, try increasing the volume on the source device.

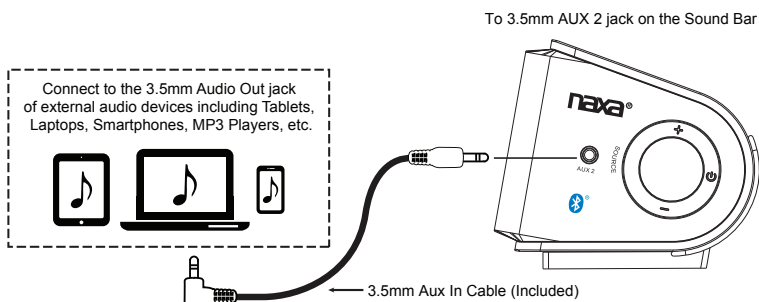

During playback

- Press the MUTE button to disable the sound. Press MUTE again to reenale the sound.
- Press the VOLUME+/- buttons to adjust the volume level.
- Press the BASS+/- buttons to adjust the bass level.
- Press the TREBLE+/- buttons to adjust the treble level.
- Press the EQ button to switch between POP, JAZZ, CLASSIC, and ROCK equalizer settings.

OPTICAL IN SOURCE

Connection

1. Follow the figure below to make the connections.
2. Turn the unit on. Press the SOURCE button until the indicator turns purple.

NOTE:

Not all entertainment systems are set up the same way; the diagram below is only one example of how the connection can be made. The optical connection supports the PCM format, only.

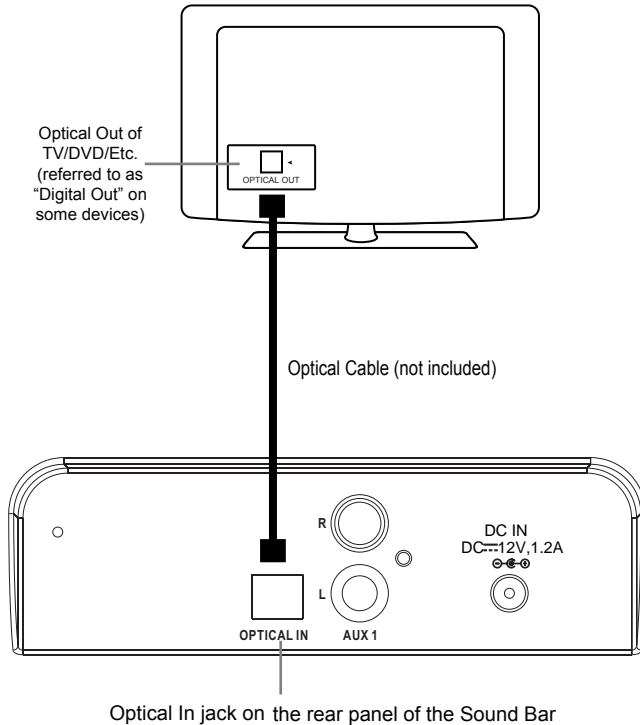

During playback

- Press the MUTE button to disable the sound. Press MUTE again to reenble the sound.
- Press the VOLUME+/- buttons to adjust the volume level.
- Press the BASS+/- buttons to adjust the bass level.
- Press the TREBLE+/- buttons to adjust the treble level.
- Press the EQ button to switch between POP, JAZZ, CLASSIC, and ROCK equalizer settings.

BLUETOOTH SOURCE

Pairing

1. Press the SOURCE button until the indicator turns blue.
2. Enable Bluetooth on the source device.
3. Set the source device to search for other Bluetooth devices. (Refer to the user manual of your device if you need help with this step.) Select the sound bar NHS-2007 when the device finds it. If the device prompts you from a pass code, enter "0000".
4. After a successful pairing, you will be able to stream music wirelessly from your source device to the sound bar. Some devices may allow you to control playback from the sound bar; otherwise, control playback on the device.
5. If the pairing attempt fails, the sound bar may have timed out. Try starting the pairing procedure again.

NOTE: Only one device can be paired with the sound bar at a time. Disable Bluetooth on other devices to prevent interference. The sound bar will try to reconnect automatically with the last paired device when it is placed in Bluetooth mode. If the Bluetooth connection is lost due to external factors, or it will not reconnect automatically, you may need to pair again with the NHS-2007. Clear the NHS-2007 from the Bluetooth Devices list on your source device before pairing again.

NFC 1-Touch Setup

If you have a device that is equipped with NFC and Bluetooth, you can pair the device to the sound bar with a single tap. It's just that easy!

1. Place the sound bar in Bluetooth mode (press the SOURCE button until the indicator turns blue).
2. Locate the NFC sensor on the top right side of the sound bar. Touch the back of your device to the sound bar sensor. The sound bar will sound a chime when it detects your device.
3. Your device may ask you for permission to pair with the sound bar. Select "yes".
4. The sound bar will emit another chime when pairing is complete.

NOTE: Before attempting to use NFC to set up your Bluetooth connection, make sure that Bluetooth and NFC are enabled on your device. For devices running Android™ OS, you can find the NFC option in the "Settings > Wireless & Networks > More..." menu screen.

Only one device can be paired with the sound bar at a time. Disable Bluetooth on other devices to prevent interference.

During playback:

- Press the PLAY/PAUSE button to stop playback. Press again to resume playback.
- Press the NEXT/FORWARD button to skip forward to the next track; press PREVIOUS/REV to skip to the previous track.
- Press the MUTE button to turn off the sound. Press it again to resume the sound.
- Press the VOLUME+/- buttons to adjust the volume level.
- Press the BASS+/- buttons to adjust the bass level.
- Press the TREBLE+/- buttons to adjust the treble level.
- Press the EQUALIZER button to switch between POP, JAZZ, CLASSIC, ROCK.

TROUBLE SHOOTING GUIDE

Check the followings before requesting service		
SYMPTOM	POSSIBLE CAUSE	POSSIBLE SOLUTION
No power	Power adapter not connected	Connect the adapter
	The unit is in Standby mode	Press the Standby button on the unit or remote control to power on the unit.
No sound	Volume in minimum position	Raise volume level by pressing the VOL (Volume)+Button
	The connected device is not in playback mode	Play the music/movie in the connected device
	Sound output of the device weak	Raise volume level of the connected device
Remote control not working	The batteries in the remote control are exhausted	Replace with new battery
AUX 1 / AUX 2 not working	Wrong source is selected	Press source button until indicator turns green(AUX 1) / orange (AUX 2)
No response from Bluetooth source	Wrong source is selected	Press source button until indicator turns Blue
	The unit is connected with another Bluetooth device	Disconnect the connection and retry.
	The connected device is Deactivated	Activate the connected device and start the playback

SPECIFICATIONS

Audio output	10W
Power source of the remote control.....	DC 3V 1 x CR 2025 battery
Power source of the power adapter	AC 110-240V~50/60 Hz
Output of the power adapter	DC 12V, 1.2 A 

ACCESSORIES

- 1 x Instruction Manual
- 1 x Remote Control with CR 2025 button cell
- 1 x Stereo audio connection cable with 3.5mm stereo plug
- 1 x RCA line in cable
- 1 x Adapter
- 2 x Screws
- 2 x Wall plugs

SUPPORT

If you have problems with your sound bar, please consult the instructions in this manual, as well as the latest news, alerts, and documentation which can be found by visiting us on the web at www.naxa.com. If you need further assistance, please contact Naxa Technical Support.

NAXA Technical Support
2320 East 49th St.
Vernon, CA 90058
http://www.naxa.com/naxa_support/

©2014 NAXA® ELECTRONICS CORPORATION. ALL RIGHTS RESERVED.

Naxa® is a registered trademark of Naxa Electronics, Inc. Bluetooth® is a registered trademark owned by Bluetooth SIG, Inc. Android™ is a trademark of Google Inc. All other trademarks and logos are property of their respective owners unless indicated otherwise.

naxa®

SISTEMA DE SONIDO PARA TV TIPO BARRA CON BLUETOOTH®

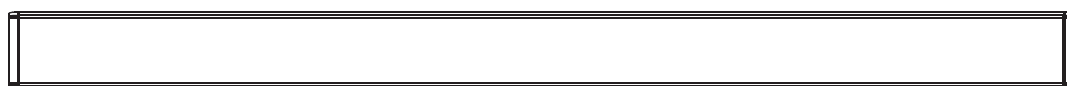

NHS-2007



MANUAL DE OPERACIÓN

FAVOR DE LEER COMPLETAMENTE ANTES DE INSTALAR Y OPERAR LA ANTENA
AMPLIFICADORA. CONSERVAR EL MANUAL PARA FUTURAS REFERENCIAS

IMPORTANTES INSTRUCCIONES DE SEGURIDAD



 PRECAUCIÓN RIESGO DE CHOQUE ELÉCTRICO, NO ABRIR	
<p>PRECAUCIÓN: PARA REDUCIR EL RIESGO DE CHOQUE ELÉCTRICO NO REMOVER LA CUBIERTA (O TAPA), DENTRO DE ESTE PRODUCTO NO HAY PARTES QUE EL USUARIO PUEDA DARLE SERVICIO, EN SU CASO ACUDIR A UN CENTRO DE SERVICIO AUTORIZADO O CON PERSONAL CALIFICADO.</p>	

ADVERTENCIA:
PARA PREVENIR RIESGO DE FUEGO O CHOQUE ELÉCTRICO, NO EXPONER ESTE PRODUCTO A LA LLUVIA, HUMEDAD, GOTEO O SALPICADURA DE AGUA.

ADVERTENCIA:
PARA PREVENIR RIESGO DE FUEGO O CHOQUE ELÉCTRICO, Y CUALQUIER TIPO DE INTERFERENCIA USAR SOLO ACCESORIOS RECOMENDADOS.

ADVERTENCIA FCC:
Para asegurar un cumplimiento continuo, seguir las instrucciones de instalación adjuntas y usar solo cables blindados al conectar a otros dispositivos.

Cambios o modificaciones a esta unidad no expresamente aprobados por la parte responsable para el cumplimiento puede anular la autoridad para operar la unidad.

	El símbolo de un rayo con punta de flecha dentro de un triángulo equilátero es una señal de advertencia, alertando de "voltaje peligroso" no aislado en el interior del producto que puede ser de suficiente magnitud para constituir un riesgo de choque eléctrico para las personas.
	El símbolo de exclamación dentro de un triángulo equilátero indica al usuario de instrucciones importantes de mantenimiento, servicio y operación que acompañan al producto.

NOTICIA FCC
Este equipo ha sido probado y cumple con las limitaciones de un equipo digital Clase B, de acuerdo con la Parte 15 de las Normas FCC. Estos límites están diseñados para permitir una protección razonable contra interferencia dañina en una instalación residencial.

Este equipo genera, usa y puede emanar energía de frecuencia radial y, de no ser instalado y utilizado de acuerdo con las instrucciones, puede causar interferencia dañina a las comunicaciones radiales.

Sin embargo, no existe garantía de que la interferencia no pueda ocurrir en una instalación particular. Si este equipo causa una interferencia dañina a la recepción de la radio o la televisión, lo cual se puede determinar encendiendo y apagando el equipo, se recomienda al usuario tratar de corregir la interferencia mediante una o más de las siguientes medidas:

- Orientar nuevamente o reubique la antena receptora.
- Aumentar la separación entre el equipo y el receptor.
- Conectar el equipo a una salida de un circuito diferente al receptor.
- Consultar a su proveedor o a un técnico de radio y televisión.

IMPORTANTES INSTRUCCIONES DE SEGURIDAD

Antes de usar este producto, asegurarse de leer todas las instrucciones cuidadosamente. Favor de observar que estas son precauciones generales y algunas pueden no ser aplicables al reproductor. Por ejemplo, este producto puede no tener la capacidad para ser conectado a una antena exterior.

1. Leer las instrucciones

Deben leerse todas las instrucciones de operación y de seguridad antes de operar este producto.

2. Conservar las instrucciones

Deben conservarse las instrucciones de operación y seguridad para futuras referencias.

3. Poner atención a las advertencias

Todas las advertencias en el producto y las instrucciones de operación y seguridad deben de respetarse.

4. Seguir las instrucciones

Deben seguirse todas las instrucciones de uso y operación.

5. Agua y humedad

No usar este producto cerca del agua, por ejemplo cerca de una bañera, lavabo, fregadero de cocina o de lavar, sótanos húmedos o cerca de una piscina.

6. Limpieza

Desconectar el cordón de alimentación del tomacorriente antes de darle mantenimiento o limpieza al reproductor. Limpiar con una tela, suave, limpia y seca, No usar limpiadores líquidos o en aerosol.

7. Ventilación

Las ranuras y aberturas en la parte posterior y posterior del gabinete son provistas para la ventilación y asegurar la buena operación del producto y protegerlo del sobrecalentamiento. No deben bloquearse o taparse estas aberturas, colocando el producto sobre una cama, sofá alfombra u otra superficie similar. El producto no debe colocarse cerca o sobre un radiador o fuentes de calor. Este producto no debe colocarse en un librero o estante que impida el flujo del aire a través de las ranuras de ventilación.

8. Calor

El producto debe colocarse lejos de fuentes de calor como radiadores, registros de calor, estufas u otros productos que producen calor (incluso amplificadores).

9. Terminal de tierra y polarización

No eliminar la característica de seguridad de una clavija polarizada o clavija con terminal a tierra, esta es una medida de seguridad. Una clavija polarizada cuenta con dos terminales con una terminal más ancha que la otra. Una clavija con terminal a tierra cuenta con dos terminales con una tercera terminal con conexión a tierra. Si la clavija no entra completamente la clavija en el tomacorriente, intentar meterla de nuevo volteando la clavija; si tampoco la clavija entra completamente consultar a un electricista o personal calificado para reemplazar el tomacorriente obsoleto.

10. Protección del cordón de alimentación

El cordón de alimentación debe colocarse de forma tal que no exista probabilidad de pisarlo o apretarlo sobre los lugares donde será colocado o contra el producto mismo. Poner atención particular en el cordón, la clavija, el tomacorriente y en los puntos en donde estos salen del producto.

11. Accesorios

Usar solo accesorios/refacciones recomendados por el fabricante.

12. Manejo y desplazamiento

No colocar este producto en un carrito, plataforma, repisa o mesa inestables, el producto puede caerse generando serias lesiones y daños a las personas y/o al producto.

Usar este producto solo con el carrito, plataforma, repisa o mesa recomendado por el fabricante o vendido con el producto.

La combinación del producto y de un carrito debe moverse con cuidado. Las paradas repentinas, fuerza excesiva y las superficies desniveladas pueden generar que el producto y el carrito se vuelquen.



13. Tormentas eléctricas o periodos sin uso

Desconectar este producto del tomacorriente durante tormentas eléctricas o cuando va ser usado por un periodo largo de tiempo para protegerlo. También desconectar la antena exterior o el sistema de cable. Esto protege al producto de daños debido a los rayos o sobre líneas de poder.

14. Referir todo Servicio

Referir todo servicio a un centro de servicio autorizado o con personal calificado. El servicio es requerido cuando el producto ha sido dañado de alguna manera, como el cordón de alimentación o clavija dañada, ha sido derramado líquido o han caído objetos en el interior del producto, el producto ha sido expuesto a la lluvia o humedad, el producto no opera normalmente o se ha dejado caer.

15. Fuentes de alimentación

Este producto debe ser operado solo con los tipos de fuentes de alimentación indicados en la etiqueta de marcado, si no está seguro del tipo de la fuente de poder de su casa, consultar con su proveedor o con la compañía de electricidad local. Para producto diseñados para operar con baterías u otras fuentes, referirse al manual de operación.

16. Líneas de poder

No debe de colocarse un sistema de antena exterior cerca de las líneas eléctricas aéreas, luces o circuitos eléctricos, o donde pueda caer sobre dichas líneas eléctricas o circuitos. Al instalar un sistema de antena exterior, tener mucho cuidado de no tocar las líneas o circuitos eléctricos, el contacto con ellos puede resultar fatal.

IMPORTANTES INSTRUCCIONES DE SEGURIDAD

17. Sobrecarga

No sobrecargar los tomacorrientes, cordones de extensión y los receptáculos ya que pueden generar riesgo de fuego o choque eléctrico.

18. Entrada de objetos y líquidos

No introducir objetos de cualquier tipo dentro de este producto a través de las ranuras o aberturas, estos pueden llegar a tocar puntos de voltaje peligroso o salidas que pueden resultar en riesgo de fuego o choque eléctrico. No derramar o rociar cualquier tipo de líquido sobre las ranuras de ventilación del producto.

18. Antena exterior

Si una antena exterior es conectada en el producto, asegurar de que el sistema de antena es puesto a tierra para proveer protección contra sobrevoltaje y cargas de corriente estática acumulada. La sección 810 del NEC (National Electrical Code), ANSI/NFPA 70, Provee información respecto a la apropiada puesta a tierra del poste y la estructura de soporte, cables principales, productos de descarga de la antena, tipos de conductores a tierra, localización de los puntos de descarga de la tierra, conexión a tierra de los electrodos y los requisitos de los electrodos de conexión a tierra (ver figura)

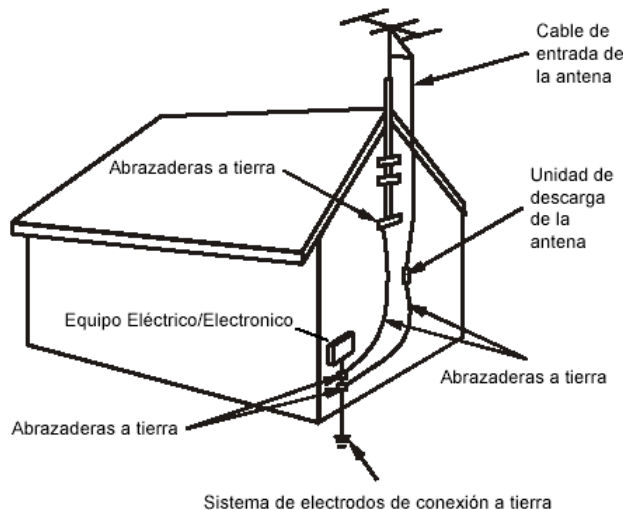

EJEMPLO DE CONEXIÓN A TIERRA DE UNA ANTENA EXTERIOR

20. Servicio

No intentar dar servicio usted mismo a este producto, abriendo o removiendo las cubiertas, puede exponerse a voltajes peligrosos u otros riesgos.

21. Reemplazo de partes

Cuando es necesario el reemplazo de partes, asegurarse que el servicio técnico use partes especificadas por el fabricante o que tengan las mismas características que las partes originales. El reemplazo de partes no autorizadas puede resultar en fuego, choque eléctrico u otros riesgos.

22. Verificar las medidas de seguridad

Una vez que se ha completado cualquier tipo de servicio o reparación a este producto, solicitar al técnico de servicio que realice las pruebas de seguridad para poder determinar que el producto está en condiciones apropiadas de operación.

23. Colocación en la pared o techo

El producto debe de colocarse en la pared o techo de acuerdo a como lo especifica el fabricante.

24. Daños que requieren servicio

Desconectar el producto del tomacorriente de pared y acudir a un centro de servicio autorizado o con personal calificado bajo las siguientes condiciones

- Cuando la clavija o el cordón de alimentación estén dañados.
- Cuando ha sido derramado líquido o han caído objetos en el interior del producto.
- Si el producto ha sido expuesto a la lluvia o agua.
- Si el producto no opera adecuadamente siguiendo las instrucciones de operación. Ajustar solo los controles que son indicados en este manual de operación. El ajuste de otros controles puede ocasionar daños y a menudo se requiere de trabajo excesivo del servicio técnico para restablecer la operación normal del producto.
- Si el producto se ha caído o golpeado o si la cubierta está dañada.
- Si el producto exhibe cambios en su funcionamiento normal.

Todo lo anterior indica la necesidad de darle servicio al producto.

25. Instalación del sistema de cable CATV

Este recordatorio se proporciona para llamar la atención respecto al artículo 820-40 del NEC de la instalación del sistema de cable que proporciona las pautas para la adecuada conexión a tierra y, en particular, en los puntos específicos en el que cable a tierra debe ser conectado al sistema de tierra del edificio, tan cerca del punto de entrada del cable como sea práctico.

INSTALACION

1. Colocando la barra de sonido sobre una tabla

Al colocar la barra de sonido sobre un centro de entretenimiento, librero o cualquier tipo de espacio cerrado, asegurarse de dejar un espacio libre alrededor de la barra de sonido de 5-7.5 cm mínimo para permitir una adecuada ventilación. Si la barra de sonido es colocada en un espacio apretado sin ventilación adecuada, esto puede generar sobrecalentamiento en la barra de sonido lo que puede producir un potencial riesgo de calor.

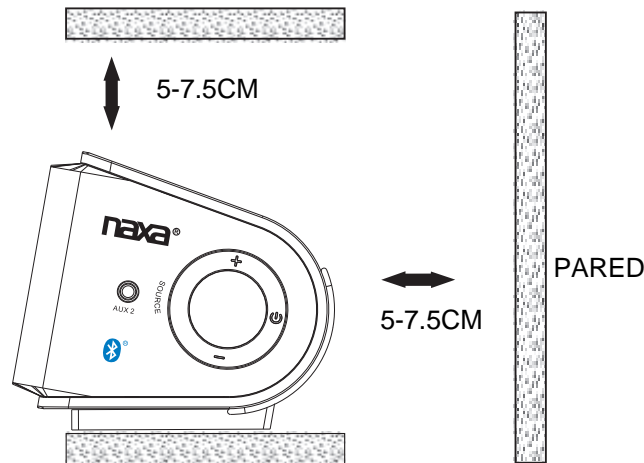

2. Montando la barra de sonido sobre la pared

Recomendamos tener esta barra de sonido profesional montada. Usando los accesorios de montaje incluidos, montar la barra de sonido sobre la pared.

Distancia entre los dos soportes de fijación

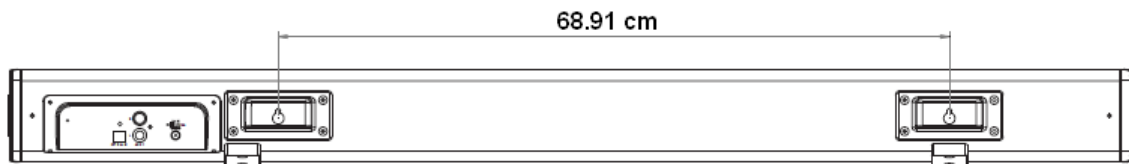

INSTALACION

2.1 Montando la barra de sonido sobre una pared de madera

Usar

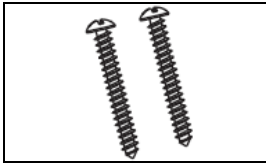

Los dos tornillos para montaje incluidos

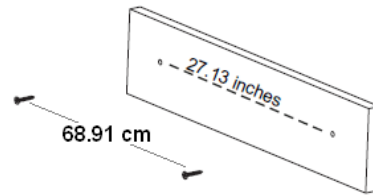

1. Marcar los dos puntos para colocar los tornillos de montaje con una separación de 68.91 cm (27.13 pulgadas).
2. Insertar los 2 tornillos directamente sobre los puntos marcados en la pared, dejando fuera las cabezas de los tornillos de 7-8 mm de la pared.
3. Asegurase que los tornillos están firmes y estables, entonces insertar las ranuras de montaje localizadas en la parte posterior de la barra de sonido sobre las cabezas de los tornillos. Asegurase que la barra quede montada firmemente.

2.2 Montando sobre una pared seca

Usar

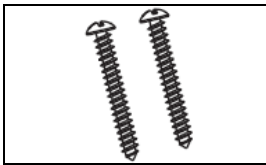

Los dos tornillos para montaje incluidos



Los dos taquetes de plástico incluidos

1. Marcar los dos puntos para colocar los tornillos de montaje con una separación de 68.91 cm (27.13 pulgadas).
2. Usar un taladro con una broca de 55 mm (7/32 pulgada) para realizar las dos perforaciones sobre los puntos marcados.
3. Insertar los taquetes de plástico sobre las perforaciones realizadas. En caso de ser necesario, golpear los taquetes con un martillo suavemente para introducirlos.
4. Insertar los 2 tornillos directamente sobre los taquetes insertados en la pared, dejando fuera las cabezas de los tornillos de 7-8 mm de la pared.
5. Asegurase que los tornillos están firmes y estables, entonces insertar las ranuras de montaje localizadas en la parte posterior de la barra de sonido sobre las cabezas de los tornillos. Asegurase que la barra quede montada firmemente.

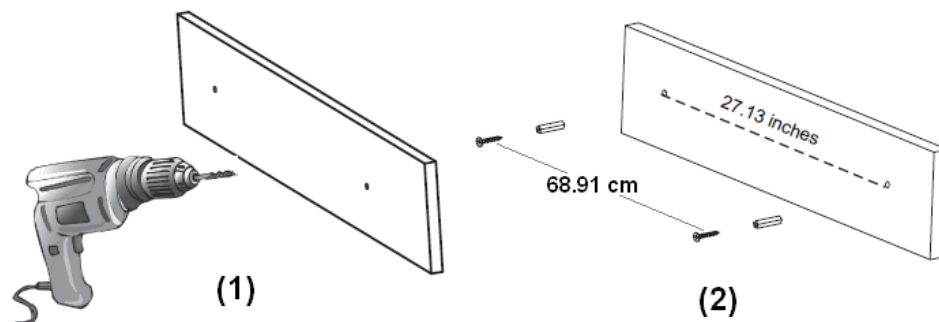

DESCRIPCION DE PARTES - UNIDAD PRINCIPAL

VISTA FRONTAL



VISTA POSTERIOR

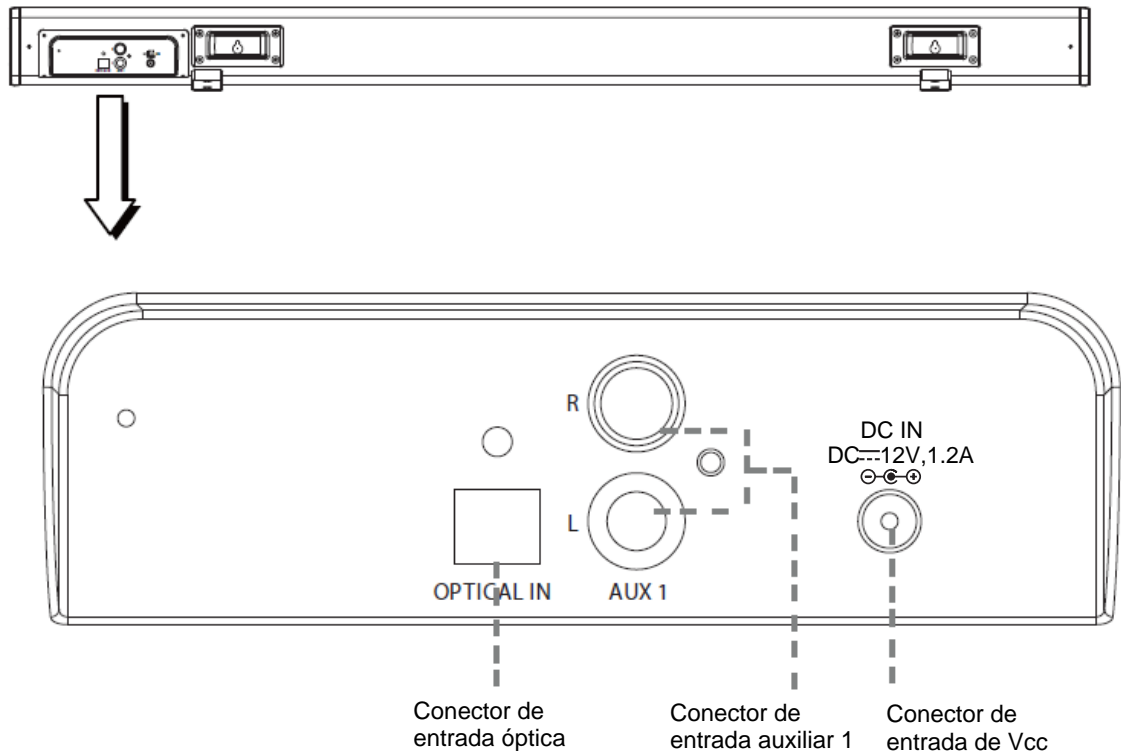

PANEL DE CONTROL

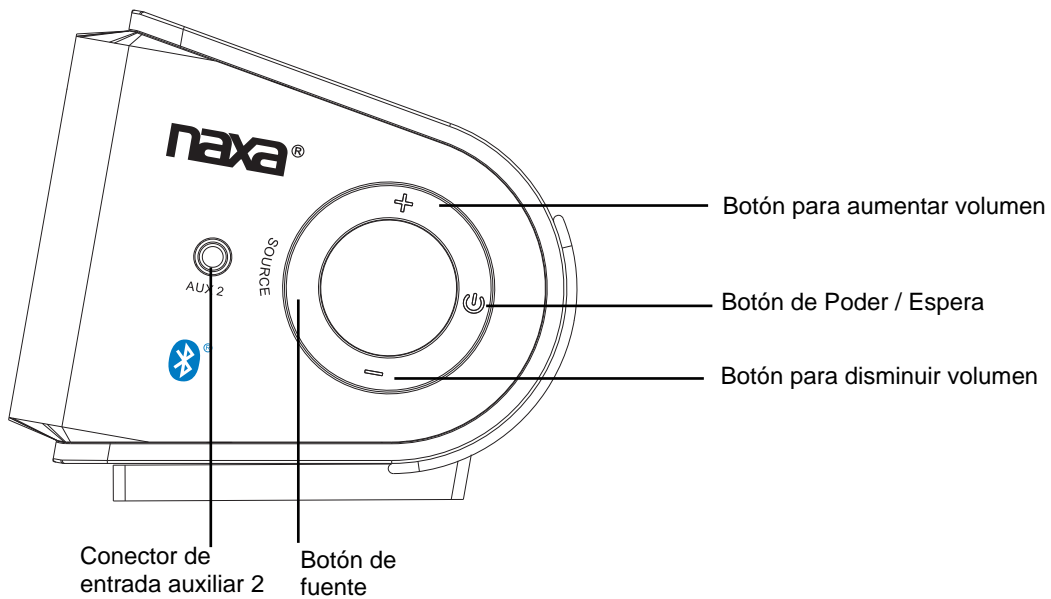

DESCRIPCION DE PARTES – CONTROL REMOTO

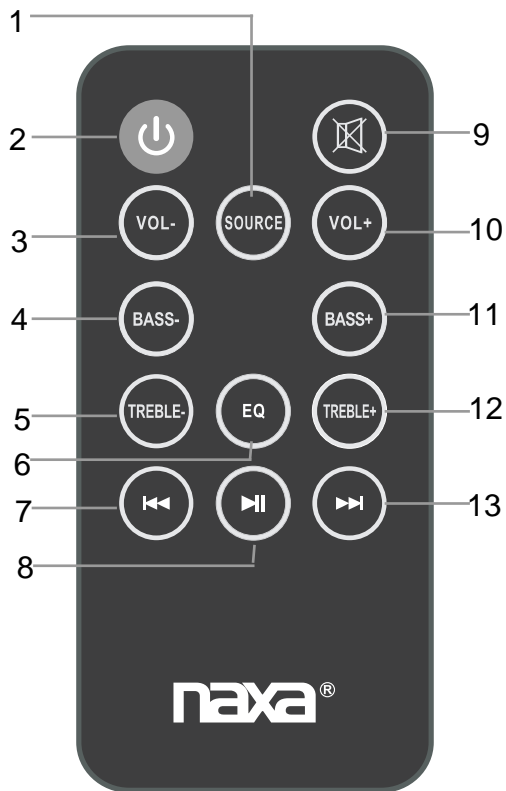

1. BOTÓN DE FUENTE "SOURCE"
2. BOTÓN DE PODER/ESPERA
3. BOTÓN PARA DISMINUIR VOLUMEN "VOL-"
4. BOTÓN PARA DISMINUIR SONIDOS GRAVES "BASS-"
5. BOTÓN PARA DISMINUIR SONIDOS AGUDOS "TREBLE-"
6. BOTÓN DE ECUALIZADOR "EQ"
7. BOTÓN DE ANTERIOR "⏮"
8. BOTÓN DE REPRODUCIR / PAUSAR "▶||"
9. BOTÓN DE SILENCIO "MUTE"
10. BOTÓN PARA AUMENTAR VOLUMEN "VOL+"
11. BOTÓN PARA AUMENTAR SONIDOS GRAVES "BASS+"
12. BOTÓN PARA AUMENTAR SONIDOS AGUDOS "TREBLE+"
13. BOTÓN DE SIGUIENTE "⏭"

INSTALACION DE LA BATERIA

Antes de usar el control remoto por primera vez remover el protector de plástico como se observa en la figura 1.



Reemplazo de la batería en el control remoto

- Presionar hacia la derecha sobre el seguro de la bandeja de la batería y jalar la bandeja hacia fuera (ver figura 2).
- Remover la batería gastada e instalar una batería nueva de litio (CR2025) en la bandeja, verificando que el lado positivo de la batería quede hacia arriba (ver figura 3).
- Introducir la bandeja en el compartimiento hasta escuchar un clic (ver figura 3).

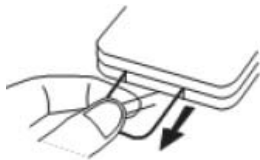

Fig.1



Fig.2



Fig.3

PRECACUCIONES SOBRE LAS BATERIAS

Seguir las precauciones siguientes al usar una batería en el control remoto.

- Usar solo el tamaño y tipo de batería especificada.
 - Asegurarse de seguir la correcta polaridad al reemplazar la batería. Una polaridad invertida puede dañar el control remoto.
 - No mezclar batería de diferente tipo, por ejemplo alcalinas con zinc-carbón.
 - No mezclar baterías nuevas con usadas.
 - Si la batería en el control remoto está agotada o si el control remoto no va ser usado por un periodo largo de tiempo, remover la batería para prevenir daños o lesiones por posible fuga de ácido de la batería.
- Siempre seguir las instrucciones y recomendaciones del fabricante de las baterías.**
- No intentar cargar baterías que no están diseñadas para recargarse, estas pueden sobrecalentarse y explotar.
 - No exponer las baterías a calor excesivo, por ejemplo bajo los rayos directos del sol, fuego o similares.
 - Limpiar los contactos de la batería así como los del dispositivo para una adecuada conexión.

FUENTE DE ALIMENTACION

Para encender la barra de sonido

- Conectar la salida del adaptador ca/cc incluido al conector de entrada de Vcc de la barra de sonido, entonces conectar el adaptador ca/cc al tomacorriente. El indicador de poder se enciende en color rojo.
- Presionar “⏻” en la unidad o control remoto para encender la barra de sonido.

Para apagar la barra de sonido

- Presionar “⏻” en el control remoto o presionar y sostener “⏻” en la unidad para apagar la barra de sonido.

NOTA:

Si la barra de sonido no va ser usada por un periodo largo de tiempo, desconectar el adaptador ca/cc del tomacorriente y de la barra de sonido.

FUENTE DE ENTRADA AUXILIAR 1

La fuente de entrada auxiliar 1 puede ser

TV / DVD / VCR

Conexión de la fuente de entrada auxiliar 1

1. Usando un cable de Audio/Video conectar las salidas de audio (Conector blanco: Canal izquierdo, Conector rojo: Canal derecho) de la fuente de audio externa (por ejemplo, una TV) a los conectores de entrada auxiliar 1 localizados en la parte posterior de la barra de sonido.
2. Encender la barra de sonido. Presionar “SOURCE” en la barra de sonido hasta que el indicador cambia a color verde. Encender la fuente de audio externa e iniciar la reproducción (por ejemplo, una TV).

NOTA:

Si no hay salida de audio en la barra de sonido o si el sonido es demasiado bajo, intentar aumentar el volumen de la fuente de audio.

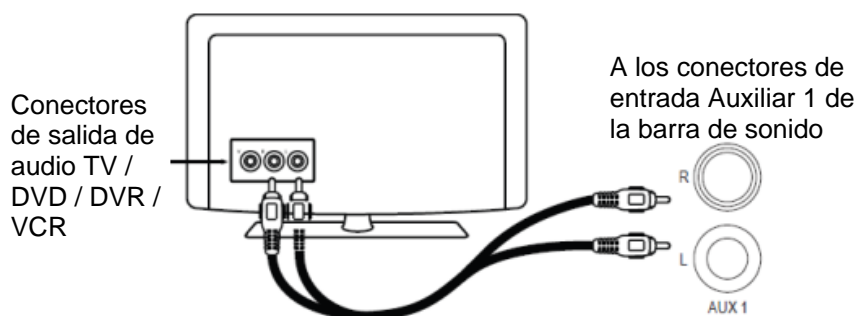

Durante la reproducción

- Presionar “MUTE” para desactivar la salida de audio (silencio), presionar “MUTE” nuevamente para volver a activar la salida de audio.
- Presionar “VOL+/-“ para ajustar el volumen al nivel deseado.
- Presionar “BASS+/-“ para ajustar el nivel de los sonidos graves.
- Presionar “TREBLE +/-“ para ajustar el nivel de los sonidos agudos.
- Presionar “EQ” para seleccionar el modo de ecualización preestablecido de Pop, Jazz, Clásica y Rock.

FUENTE DE ENTRADA AUXILIAR 2

La fuente de entrada auxiliar 2 puede ser

- Reproductor de audio personal.
- Computadora de escritorio o portátil.

Conexión de la fuente de entrada auxiliar 2

1. Usando un cable de línea de 3.5 mm (incluido) conectar la salida de audio para los audífonos de la fuente de audio externa (por ejemplo, un Ipod) al conector de entrada auxiliar 2 localizado en la parte posterior de la barra de sonido.
2. Encender la barra de sonido. Presionar "SOURCE" en la barra de sonido hasta que el indicador cambia a color naranja. Encender la fuente de audio externa e iniciar la reproducción (por ejemplo un Ipod).

NOTA:

Si no hay salida de audio en la barra de sonido o si el sonido es demasiado bajo, intentar aumentar el volumen de la fuente de audio externa.

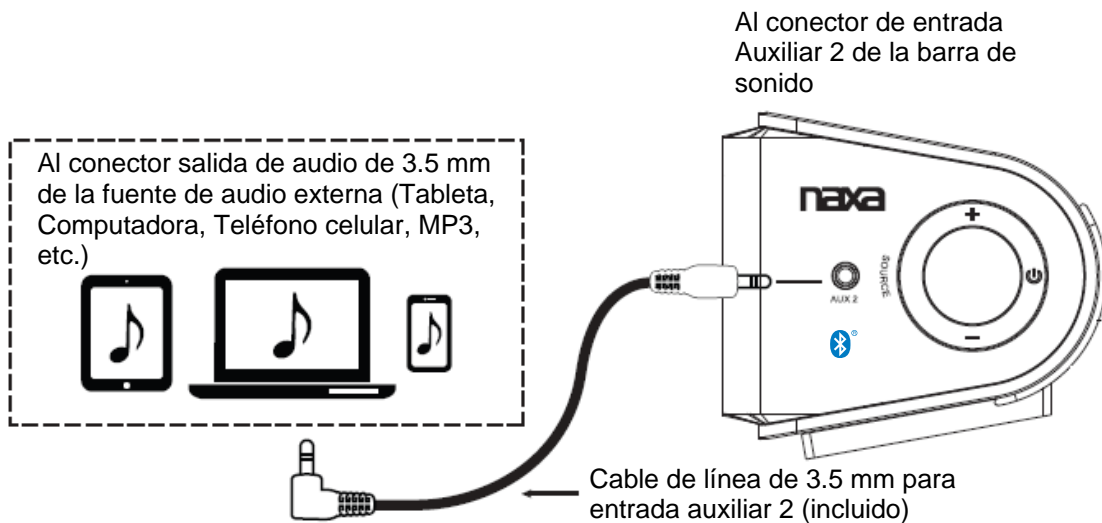

Durante la reproducción

- Presionar "MUTE" para desactivar la salida de audio (silencio), presionar "MUTE" nuevamente para volver a activar la salida de audio.
- Presionar "VOL+/-" para ajustar el volumen al nivel deseado.
- Presionar "BASS+/-" para ajustar el nivel de los sonidos graves.
- Presionar "TREBLE +/-" para ajustar el nivel de los sonidos agudos.
- Presionar "EQ" para seleccionar el modo de ecualización preestablecido de Pop, Jazz, Clásica y Rock.

FUENTE DE ENTRADA OPTICA

Conexión

- Hacer las conexiones conforme a la figura de abajo.
- Encender la barra de sonido. Presionar "SOURCE" en la barra de sonido hasta que el indicador cambia a color morado.

NOTA:

No todos los sistemas de entretenimiento son ajustados de la misma forma, el diagrama de abajo es solo un ejemplo de cómo realizar las conexiones. La conexión óptica solo soporta el formato PCM

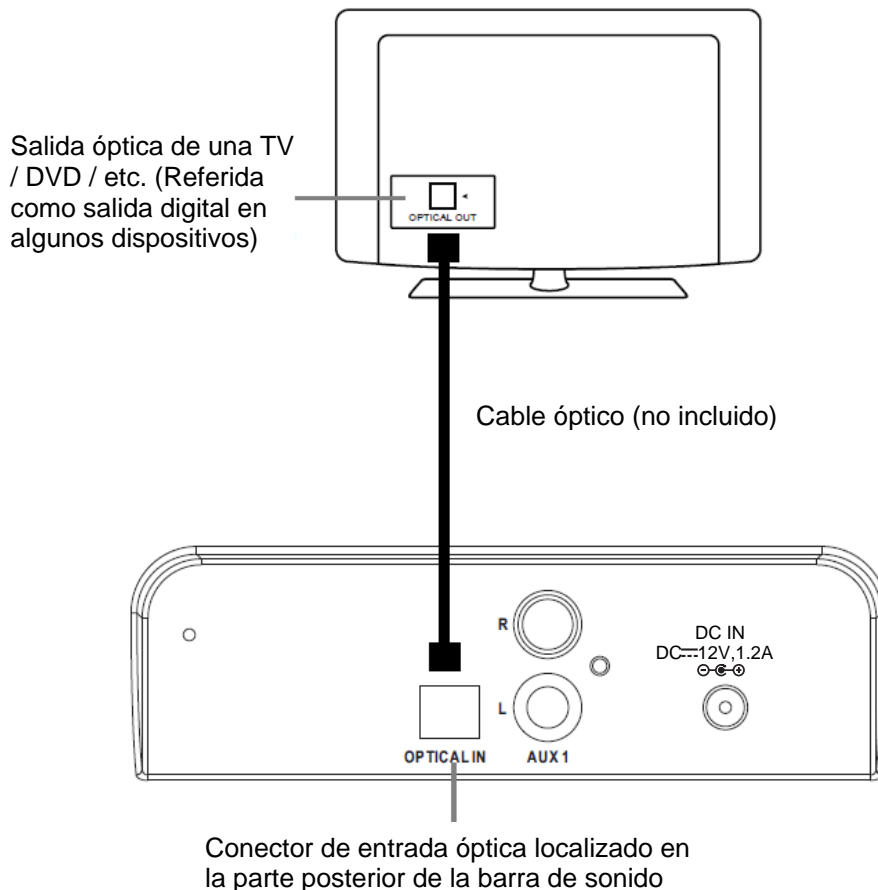

Durante la reproducción

- Presionar "MUTE" para desactivar la salida de audio (silencio), presionar "MUTE" nuevamente para volver a activar la salida de audio.
- Presionar "VOL+/-" para ajustar el volumen al nivel deseado.
- Presionar "BASS+/-" para ajustar el nivel de los sonidos graves.
- Presionar "TREBLE +/-" para ajustar el nivel de los sonidos agudos.
- Presionar "EQ" para seleccionar el modo de ecualización preestablecido de Pop, Jazz, Clásica y Rock.

FUENTE BLUETOOTH

Sincronizando

1. Presionar "SOURCE" en la barra de sonido hasta que el indicador cambia a color azul.
2. Habilitar la función Bluetooth de la fuente de audio externa.
3. Ajustar la fuente de audio externa para buscar otros dispositivos Bluetooth (referirse al manual de operación del dispositivo de audio externo si necesita ayuda con estos pasos). En la lista de dispositivos Bluetooth encontrados, seleccionar la barra de sonido NHS-2007. Si el dispositivo requiere una contraseña, ingresar "0000".
4. Después de que la sincronización es satisfactoria, el dispositivo de audio externo está habilitado para transmitir audio de forma inalámbrica hacia la barra de sonido. Algunos dispositivos permiten controlar la reproducción desde la barra de sonido, de otra forma, controlar la reproducción desde el dispositivo de audio externo.
5. Si el intento de sincronización falla, la barra de sonido puede estar fuera de tiempo. Intentar sincronizar los dispositivos nuevamente.

NOTA: Sólo un dispositivo se puede sincronizar con la barra de sonido a la vez. Desactivar la función Bluetooth en otros dispositivos para evitar interferencias. La barra de sonido intentará volver a conectarse automáticamente con el último dispositivo sincronizado cuando se coloca en el modo Bluetooth. Si se pierde la conexión Bluetooth debido a factores externos, o no se reconecta automáticamente, se debe volver a sincronizar los dispositivos nuevamente. Desactivar NHS-2007 de la lista de dispositivos Bluetooth en su dispositivo de audio externo antes de sincronizar nuevamente.

Ajuste de Toque NFC

Si tiene un dispositivo que cuenta con la función NFC y Bluetooth, puede sincronizar el dispositivo a la barra de sonido con un simple toque. ¡Así de fácil!

1. Colocar la barra de sonido en el modo de Bluetooth (presionar "SOURCE" hasta que el indicador cambia a color azul).
2. Localizar el sensor NFC en la parte superior derecha de la barra de sonido. Tocar con la parte posterior del dispositivo el sensor NFC de la barra de sonido. La barra de sonido emite un sonido al detectar el dispositivo.
3. El dispositivo preguntara por permiso para sincronizar la barra de sonido, seleccionar "Sí".
4. La barra de sonido emite otro sonido cuando la sincronización se completa.

NOTA: Antes de intentar usar el NFC para ajustar la conexión Bluetooth, asegúrese que las funciones de NFC y Bluetooth están habilitadas en el dispositivo. Para dispositivos con sistema operativo Android™, puede encontrar la opción NFC en la pantalla del menú de "Ajustes – Conexiones inalámbricas y Redes – Mas ..."

Durante la reproducción

- Presionar "⏸" para pausar la reproducción, presionar "⏸" nuevamente para volver a la reproducción desde el punto donde se pauso.
- Presionar "⏮" o "⏭" para saltar a la pista anterior o siguiente respectivamente.
- Presionar "MUTE" para desactivar la salida de audio (silencio), presionar "MUTE" nuevamente para volver a activar la salida de audio.
- Presionar "VOL+/-" para ajustar el volumen al nivel deseado.
- Presionar "BASS+/-" para ajustar el nivel de los sonidos graves.
- Presionar "TREBLE +/-" para ajustar el nivel de los sonidos agudos.
- Presionar "EQ" para seleccionar el modo de ecualización preestablecido de Pop, Jazz, Clásica y Rock.

GUIA RAPIDA PARA LA SOLUCION DE PROBLEMAS

Antes de llevar la barra de sonido al centro de servicio para su análisis, favor de seguir la guía rápida para la solución de problemas. Si el problema persiste acudir al centro de servicio autorizado.

PROBLEMA	POSIBLE CAUSA	POSIBLE SOLUCION
No enciende	El adaptador ca/cc no está conectado	Conectar el adaptador ca/cc
	La barra de sonido esta en modo de espera	Presionar “⏏” en la barra o control remoto para encenderla
No hay salida de audio	Volumen ajustado al mínimo	Incrementar el nivel de volumen
	El dispositivo de audio no está en modo de reproducción	Reproducir la música o película en el dispositivo conectado
	La salida de audio del dispositivo es débil	Incrementar el nivel de volumen
El control remoto no opera	Las baterías en el control remoto están agotadas	Reemplazar la baterías por unas nuevas
Los modos de entrada Auxiliar 1 y 2 no operan	Fuente seleccionada de forma equivocada	Presionar “SOURCE” hasta que el indicador cambia a Verde (Auxiliar 1) o Naranja (Auxilia 2)
No hay respuesta de la fuente Bluetooth	Fuente seleccionada de forma equivocada	Presionar “SOURCE” hasta que el indicador cambia a Azul
	La unidad está conectada a otro dispositivo Bluetooth	Desconectar el otro dispositivo e intentarlo nuevamente
	El dispositivo conectado está desactivado	Activar el dispositivo conectado e iniciar la reproducción

ESPECIFICACIONES

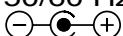
Salida de audio	10 W
Fuente de alimentación del control remoto	3 Vcc (1 batería CR2025)
Adaptador ca/cc:	
Entrada:	110-240 Vca 50/60 Hz
Salida:	12 Vcc 1.2 A 

NOTA: LAS ESPECIFICACIONES Y EL DISEÑO DE ESTE PRODUCTO, ESTÁN SUJETOS A CAMBIOS SIN PREVIO AVISO PARA MEJORAS DE LOS MISMOS.

ACCESORIOS

- Manual de operación
- Control remoto con batería de 3 Vcc “CR2025”
- Cable de audio estereofónico de 3.5 mm
- Cable de línea RCA
- Adaptador ca/cc
- 2 tornillos
- 2 taquetes de plástico

SOPORTE

Si tiene problemas con la operación de la unidad, favor de consultar las instrucciones en este manual, así como las últimas noticias, recomendaciones y documentación que puede encontrar en nuestra página web www.naxa.com. Si necesita asistencia futura, favor de contactar al centro de servicio autorizado

©2014 NAXA® ELECTRONICS CORPORATION. TODOS LOS DERECHOS RESERVADOS.

Naxa® es una marca registrada de Naxa Electronics, Inc. Bluetooth® es una marca registrada de Bluetooth SIG, Inc. Android™ es una marca registrada de Google Inc. Todas las demás marcas y logotipos son propiedad de sus respectivos dueños a menos que se indique otra cosa.