

# **M MONSTER®**

---

HOME THEATER BLUETOOTH SOUNDBAR

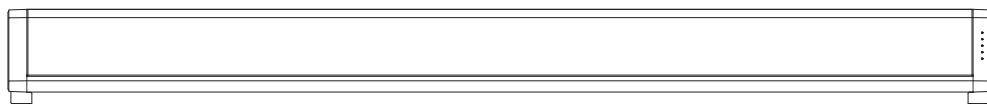

MODEL: MSB3785

Please read this instruction manual carefully and keep it for future reference

# IMPORTANT SAFETY INSTRUCTIONS



CAUTION: TO REDUCE THE ELECTRIC SHOCK, DO NOT REMOVE THE COVER (OR BACK). NO USER SERVICEABLE PART INSIDE, REFER SERVICING TO QUALIFIED SERVICE PERSONNEL.



**DANGEROUS VOLTAGE:**The lighting flash with arrowhead symbol within an equilateral triangle is intended to alert the user to the presence of uninsulated “dangerous voltage” within the product’s enclosure that may be of sufficient magnitude to constitute a risk of electric shock to persons.



**ATTENTION:**The exclamation point within an equilateral triangle is intended to alert the user to the presence of important operating and maintenance (servicing) instructions in the literature accompanying the appliance.

**WARNING: TO PREVENT FIRE OR SHOCK HAZARD, DO NOT EXPOSE THIS UNIT TO RAIN OR MOISTURE.**

**WARNING: USE UNDER SUPERVISION OF AN ADULT DUE TO LONG CORD** This unit has a long cord that can be easily tripped on or pulled on, causing injury. Please make sure it is arranged so that it will not drape over a tabletop, etc. Where it can be pulled on by children or tripped over accidentally.

**CALIFORNIA PROP 65 WARNING:**“WARNING” This product contains chemicals known to the State of California to cause birth defects or other reproductive harm. For more information on these regulations and a list of chemicals, log on the following website: <http://www.oehha.ca.gov/prop65.html>  
This product meets and complies with all Federal regulations.

## FCC STATEMENT:

This device complies with part 15 of the FCC rules. Operation is subject to the following two conditions: (1) this device may not cause harmful interference, and (2) this device must accept any interference received, including interference that may cause undesired operation.

Changes or modifications not expressly approved by the party responsible for compliance could void the user’s authority to operate the equipment.

NOTE: This equipment has been tested and found to comply with the limits for a Class B digital device, pursuant to part 15 of the FCC Rules. These limits are designed to provide reasonable protection against harmful interference in a residential installation. This equipment generates uses and can radiate radio frequency energy and, if not installed and used in accordance with the instructions, may cause harmful interference to radio communications. However, there is no guarantee that interference will not occur in a particular installation. If this equipment does cause harmful interference to radio or television reception, which can be determined by turning the equipment off and on, the user is encouraged to try to correct the interference by one or more of the following measures:

- Reorient or relocate the receiving antenna.
- Increase the separation between the equipment and receiver.
- Connect the equipment into an outlet on a circuit different from that to which the receiver is connected.
- Consult the dealer or an experienced radio/TV technician for help.

#### Radiation Exposure Statement

This equipment complies with FCC radiation exposure limits set forth for an uncontrolled environment. This equipment should be installed and operated with minimum distance 20cm between the radiator and your body.

## IMPORTANT SAFETY INSTRUCTIONS

Before using the unit, be sure to read all operating instruction carefully, please note that these are general precautions and may not pertain to your unit. For example, this unit may not have the capability to be connected to an outdoor antenna.

### **1. Read these instructions**

All the safety and operating instructions should be read before the appliance is operated.

### **2. Keep these instructions**

The safety and operating instructions should be kept for future reference.

### **3. Heed all warnings**

All warnings on the appliance and in the operating instructions should be adhered to.

### **4. Follow all instructions**

All operation and use instructions should be followed.

### **5. Do not use this apparatus near water**

The appliance should not be used near water; for example, near a bath tub,

washbowl, kitchen sink, laundry tub, in a wet basement, or near a swimming pool.

**6. Clean only with dry cloth**

The appliance should be cleaned only as recommended by the manufacturer.

**7. Do not block any ventilation openings. Install in accordance with the manufacturer's instructions.**

Slots and openings in the cabinet and in the back or bottom are provided for ventilation, to ensure reliable operation of the product and to protect it from overheating. These openings must not be blocked or covered. The openings should never be blocked by placing the product on a bed, sofa, rug, or similar surface. This product should never be placed near or over a radiator or heat source. This product should not be placed in a built-in installation, such as a bookcase or rack unless proper ventilation is provided or the manufacturer's instructions have been adhered to.

**8. Do not install near any heat sources such as radiators, heat registers, stoves, or other apparatus (including amplifiers) that produce heat.**

**9. Do not defeat the safety purpose of the polarized or grounding-type plug. A polarized plug has two blades with one wider than the other. A grounding type plug has two blades and a third grounding prong. The wide or the third prong are provided for your safety. If the provided plug does not fit into your outlet, consult an electrician for replacement of the obsolete outlet.**

**10. Protect the power cord from being walked on or pinched particularly at plugs, convenience receptacles, and the point where they exit from the apparatus.**

**11. Only use attachments / accessories specified by the manufacturer.**

**12. Use only with a cart, stand, tripod, bracket, or table specified by the manufacturer, or sold with the apparatus.**

**When a cart is used, use caution when moving the cart/apparatus combination to avoid injury from tip-over.**



Portable Cart Warning

An appliance and cart combination should be moved with care. Quick stop, excessive fore and uneven surfaces may cause the appliance and cart combination to overturn.

**13. Unplug this apparatus during lightning storms or when unused for long periods of time.**

To protect your product from a lightning storm, or when it is left unattended and unused for long periods of time, unplug it from the wall outlet and disconnect the antenna or cable system. This will prevent damage to the product due to lightning and power-line surges.

**14. Refer all servicing to qualified service personnel. Servicing is required when the apparatus has been damaged in any way, such as power-supply cord or plug is damaged, liquid has been spilled or objects have fallen into the apparatus, the apparatus has been exposed to rain or**

**moisture, does not operate normally, or has been dropped.**

**15. Power source**

This product should be operated only from the type of power source indicated on the marking label. If you are not sure of the type of power supply to your home, consult your appliance dealer or local power company. For products intended to operate from battery power, or other source, refer to the operation instructions.

**16. Power lines**

An outside antenna system should not be located in the vicinity of overhead power lines or other electric light or power circuits, or where it can fall into such power lines or circuits. When installing an outside antenna system, extreme care should be taken to keep from touching such power lines or circuits as contact with them might be fatal.

**17. Overloading**

Do not overload wall outlets and extension cords as this can result in a risk of fire or electric shock.

**18. Object and liquid entry**

Never push objects of any kind into the product through openings as they may touch dangerous voltage points or short out parts that could result in fire or electric shock. Never spill or spray any type of liquid on the product.

**19. Outdoor antenna grounding**

If an outside antenna is connected to the product, be sure the antenna system is grounded so as to provide some protection against voltage surges and built up static charges. Section 810 of the National Electric Code ANSI/ NFPA 70 provides information with respect to proper grounding of the mast and supporting structure, grounding of the lead-in wire to an antenna discharge product, size of grounding conductors, location of antenna-discharge product, connection to grounding electrodes and requirements for the grounding electrodes.

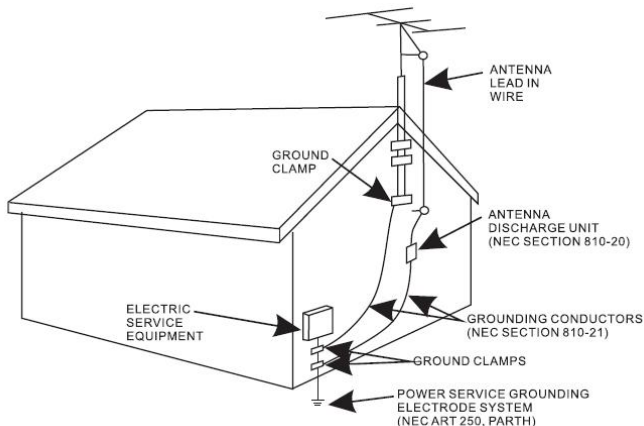

## **20. Service**

Do not attempt to service this product yourself as opening or removing covers may expose you to dangerous voltage or other hazards. Refer all servicing to qualified service personnel.

## **21. Replacement parts**

When replacement parts are required, be sure the service technician uses replacement parts specified by the manufacturer or those that have the same characteristics as the original parts. Unauthorized substitutions may result in fire or electric shock or other hazards.

## **22. Safety check**

Upon completion of any service or repairs to this product, ask the service technician to perform safety checks to determine that the product is in proper operating condition.

## **23. Wall or ceiling mounting**

The product should be mounted to a wall or ceiling only as recommended by the manufacturer.

## **24. Damage requiring service**

Unplug this product from the wall outlet and refer service to qualified service personnel under the following conditions.

- a)When the power- supply cord or plug is damaged.
- b)If liquid has been spilled or objects have fallen into the product.
- c)If the product has been exposed to rain or water.
- d)If the product does not operate normally by following the operating instructions. Adjust only those controls that are covered by the operating instructions, as an adjustment of other controls may result in damage and will require extensive work by a qualified technician to restore the product to its normal operation.
- e)If the product has been dropped or the cabinet has been damaged.
- f)When the product exhibits a distinct change in performance- this indicates a need for service.

## **25. Note to CATV system installer**

This reminder is provided to call the CATV system installer' s attention to Article 820- 40 of the NEC that provides guidelines for proper grounding and, in particular, specifies that the cable ground shall be connected to the grounding system of the building, as close to the point of cable entry as practical.

**NOTE: Refer all servicing to qualified service personnel. Servicing is required when the unit has been damaged in any way such as the following: the power-supply cord or plug has been damaged, liquid has been spilled into unit, the unit has been exposed to rain or moisture, the unit has been dropped or the unit does not operate normally.**

## PRODUCT OVERVIEW

FRONT VIEW

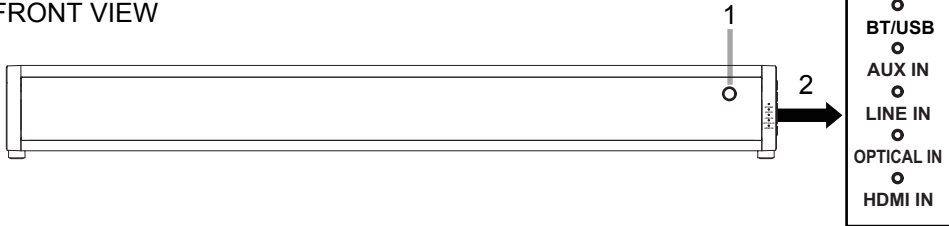

BOTTOM VIEW

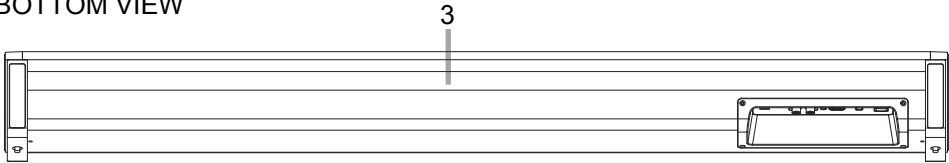

CONTROL PANEL

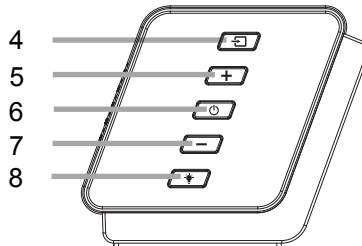

REAR PANEL

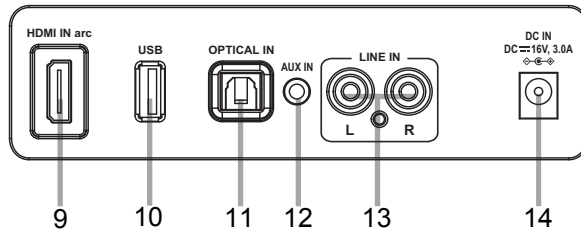

1. Remote Sensor
2. Mode Indicator
3. LED Light Effect
4. Mode Switch Button
5. Volume Up Button
6. Power On/Off Button
7. Volume Down Button

8. LED Light Effect Button
9. HDMI IN arc Port
10. USB Port
11. OPTICAL IN Jack
12. AUX IN Jack
13. LINE IN Jacks
14. DC IN Jack

## REMOTE CONTROL

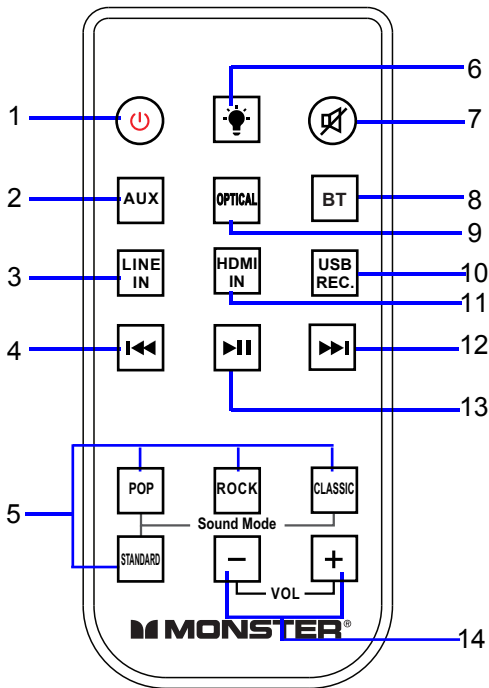

1. ⏻ (Power On/Off) Button
2. AUX Button
3. LINE IN Button
4. ⏮ (Previous) Button
5. Sound Mode (POP, ROCK CLASSIC, STANDARD) Button
6. 💡 (Light Effect) Button
7. 🔇 (Mute) Button
8. BT (Bluetooth) Button
9. OPTICAL Button
10. USB/REC. Button
11. HDMI IN Button
12. ⏭ (Next) Button
13. ▶⏸ (Play/Pause) Button
14. - + (Volume Up/Down) Button

## BATTERY INSTALLATION OF REMOTE CONTROL

### USING AT FIRST TIME:

Remove and discard the insulation film as Fig.1.

### BATTERY REPLACING:

- Pull out the battery holder as Fig.2.
- Replace the old button cell with a new CR2025 button cell with the polarity markings facing upward as Fig.3.
- Push back the battery holder as Fig.4.

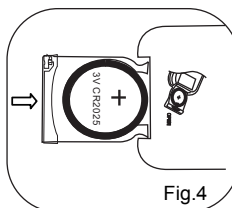
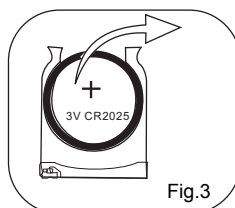
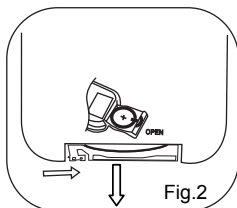
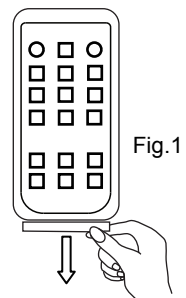



## BATTERY PRECAUTIONS

Follow these precautions when using a battery in this device:

1. Use only the size and type of battery specified.
2. Be sure to follow the correct polarity when installing the battery as indicated in the battery compartment, a reserved battery may cause damage to the device.
3. Do not mix different types of batteries together ( e.g: Alkaline and Carbon-zinc ) or old batteries with fresh ones.
4. If the batteries in the device are consumed or the device is not to be used for a long period of time, remove the batteries to prevent damage or injury from possible leakage.
5. Do not try to recharge the battery as it is not intended to be recharged; it can overheat and rupture. ( Follow the battery manufacturer's instructions.)
6. The batteries shall not be exposed to excessive heat such as sunshine or fire.
7. Clean the battery contacts and also those of the device prior to battery installation.
8. The remote control is supplied with a coin/button cell battery. If the coin button cell battery is swallowed, it can cause severe internal burns in just 2 hours and can lead to death. Keep new and used battery away from children. If the Battery compartment does not close securely, stop using the product and keep it away from children. If you think batteries might have been swallowed or placed any part of the body, seek immediate medical attention.



## CAUTION

- Danger of explosion if the battery is incorrectly replaced.
- Replace only with the same or equivalent type.

## Remote control operation range

- When there is an obstacle between the remote and the receiver, the unit may not operate.
- When direct sunlight, an incandescent lamp, fluorescent lamp or any other strong light shines on the REMOTE SENSOR of the unit, the operation of the remote may be unstable.

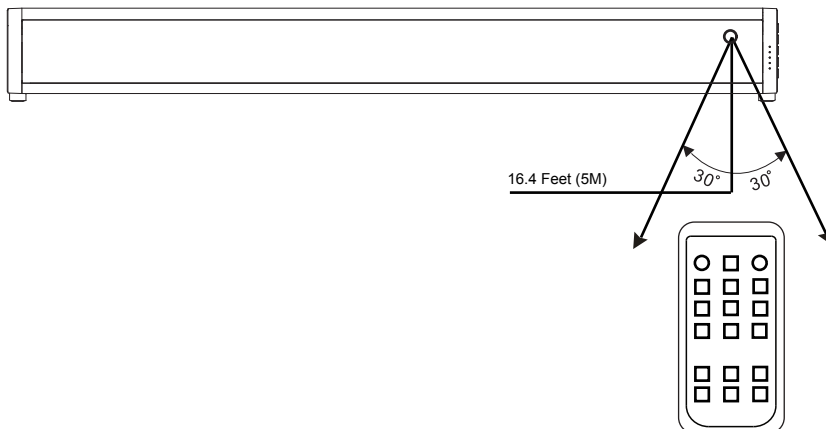

## PLACEMENT AND MOUNTING

### 1. Placing the device on a table - Ventilation

When placing the Sound Bar on an entertainment center, bookshelf, or any type of enclosed space, be sure to allow at least 2-3 inches of space around the Sound Bar for ventilation. If the Sound Bar is enclosed in a tight space, without ventilation, heat generated from the Sound Bar could produce a potential heat hazard.

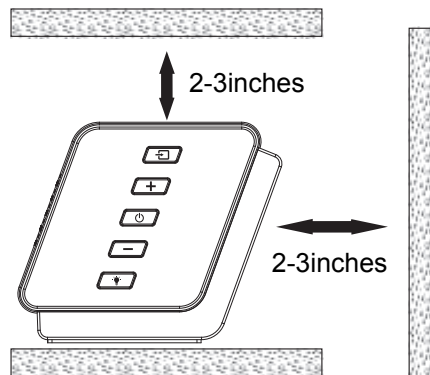

### 2. The Installation Distance

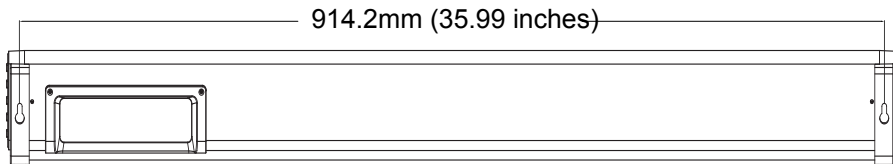

## 2.1 Mounting to a wooden wall

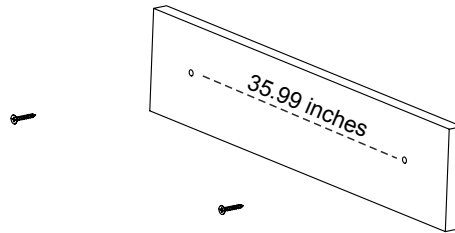

(screws not included)

- A. Mark the position of the mounting screws on the wall using a pencil.
- B. Drill the screws directly into the marks that you have made on the wall and leave approx. 0.3 inches length to hook the sound bar.
- C. Put the sound bar onto the mounting screws. Make sure they are firm and stable.



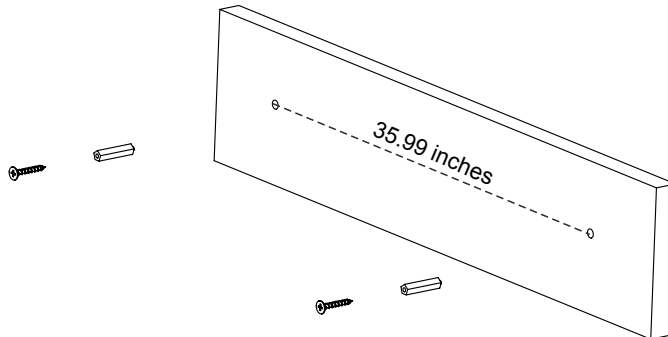



## 2.2 Mounting to a brick wall







(screws and plastic fixing plugs are not included)

- A. Mark the position of the mounting screws on the wall using a pencil.
- B. Drill 2 holes on wall with a powerful electric drill.
- C. Insert the fixing plug and hammer into the holes.
- D. Secure the screws into the fixing plug and leave approx. 0.3 inches length to hook the sound bar.
- E. Put the sound bar onto the mounting screws. Make sure they are firm and stable.

## GENERAL OPERATION

1. Connect the AC/DC adapter to the unit and wall outlet.
2. Press the  button on the unit or remote control to power on the unit.  
The LED light effect will light up.
3. Press the  button on the unit repeatedly, or press the AUX, OPTICAL, BT, LINE IN, HDMI IN or USB button on remote control to switch to the desired mode directly. The corresponding mode indicator on front right of the unit will light up.
4. During Playback:
  - ~ Press the + or - button on the unit repeatedly to adjust volume.
  - ~ Press the VOL+ or VOL- button on remote control repeatedly to adjust volume.
  - ~ Press the  button on remote control to turn on or turn off sound.
  - ~ Press the Sound Mode button (POP, ROCK, CLASSIC, STANDARD) on remote control to set to desired EQ mode.
  - ~ Press the  button on the unit or on remote control repeatedly to change to different LED light effects.
    - Mode 1: The LED light will be solid Blue.
    - Mode 2: The LED light will be solid Green.
    - Mode 3: The LED light will be solid Red.
    - Mode 4: The LED light will be Yellow.
    - Mode 5: The LED light will be Light Blue.
    - Mode 6: The LED light will be Violet.
    - Mode 7: The LED light will be White.
    - Mode 8: The LED light will go from left to right without music playing.  
The RGB LED light with combined color dance to the music rhythm and volume from left to right.
    - Mode 9: The RGB LED light with combined color will flash repeatedly and alternatively.
    - Mode 10: The LED light flashes in disco mode.
    - Mode 11: The Blue, Violet, Red, Yellow, Green and Light Blue Light effect will go from left to right slowly and repeatedly.
  - ~ Press and hold the  button on the unit or on remote control to turn on or turn off the LED light effect.
5. Press and hold the  button on the unit or press the  button on remote control to power off the unit.

## BLUETOOTH OPERATION

1. Power on the unit as previously explained.
2. Press the  button on the unit repeatedly, or press the BT button directly on remote control to switch to the Bluetooth mode, the BT/USB indicator on front right of the unit will turn blue and blink.
3. Power on the external Bluetooth enable device and enter Bluetooth mode and try searching the unit.
4. When **MONSTER SB2** appears, select it and make connection.
5. After successful paired, the Bluetooth indicator will be solid blue.
6. During playback:
  - ~ Press the  or  button on remote control to skip tracks.
  - ~ Press the  button on remote control to pause, press it again to resume.
7. Press and hold the  button to disconnect current connection and go into a pairing mode, you can pair to new devices with this sound bar.

NOTE: The unit will be automatically connected with the last connected Bluetooth device if their Bluetooth function are activated and they are in working range.

## AUX IN OPERATION

An external Audio player (such as mobile phone, MP3 player etc.) can be connected to this unit and listen through the unit's speakers.

1. Plug one end of the AUX IN cable into the AUX IN jack on the unit.
2. Plug the other end of the AUX IN cable into the headphone jack or Aux Out jack on the external audio player.

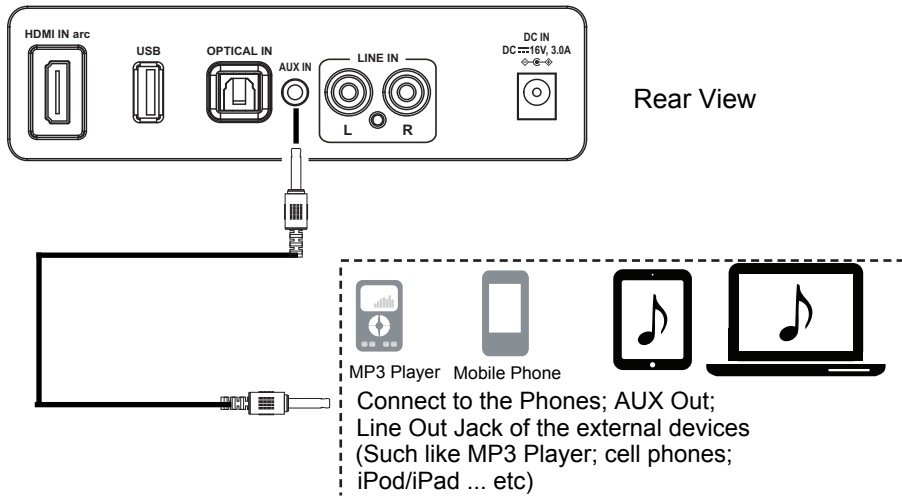



3. Power on the unit as previously explained.
4. Press the  button on the unit repeatedly, or press the AUX button on remote control directly to switch to the AUX IN mode, the AUX IN indicator on front right of the unit will light.
5. Power on the connected external player and start playback as usual.

## LINE IN OPERATION

An external Audio/Video player (such as TV, DVD player etc.) can be connected to this unit and listen through the unit's speakers.

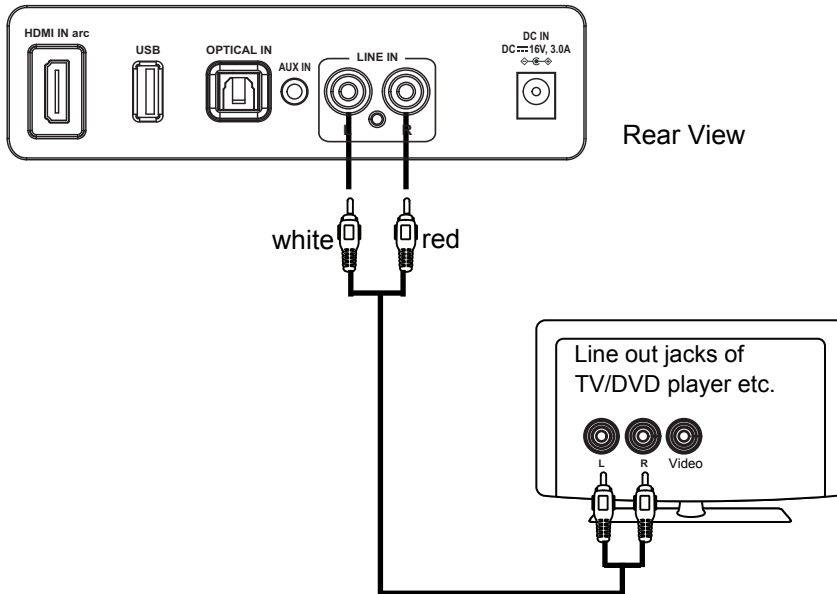
1. Plug one end of the Line in cable into the LINE IN jacks (L&R) on the unit.
2. Plug the other end of the Line in cable into the Line Out jacks (L&R) on TV or DVD player etc.



3. Power on the unit as previously explained.
4. Press the  button on the unit repeatedly, or press the LINE IN button on remote control directly to switch to the LINE IN mode, the LINE IN indicator on front right of the unit will light.
5. Power on the connected external player and start playback as usual.

## OPTICAL-IN OPERATION

1. Connect the Optical out jack from the external audio player (such as TV, DVD player etc.) to the OPTICAL IN jack on the rear side of unit with the optical connection cable as illustrated below: (For PCM format only)

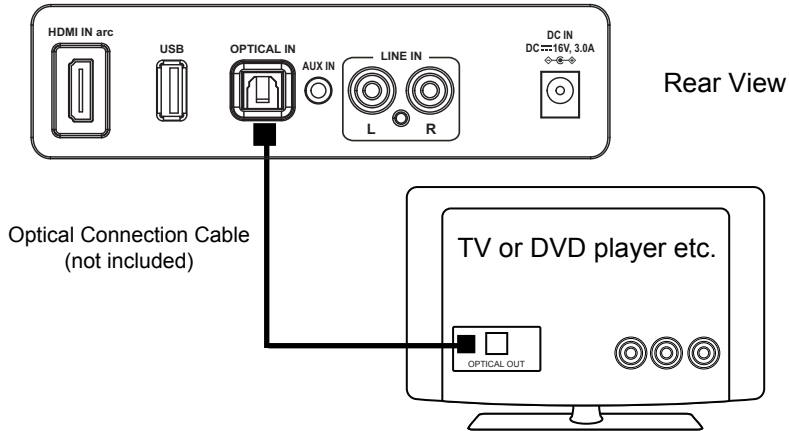

2. Power on the unit as previously explained.
3. Press the  button on the unit repeatedly, or press the OPTICAL button on remote control directly to switch to the OPTICAL mode, the OPTICAL IN indicator on front right of the unit will light.
4. Power on the connected external player and start playback as usual. Turn on the digital audio output and set it to PCM (Pulse Code Modulation) type similar to the below figure:

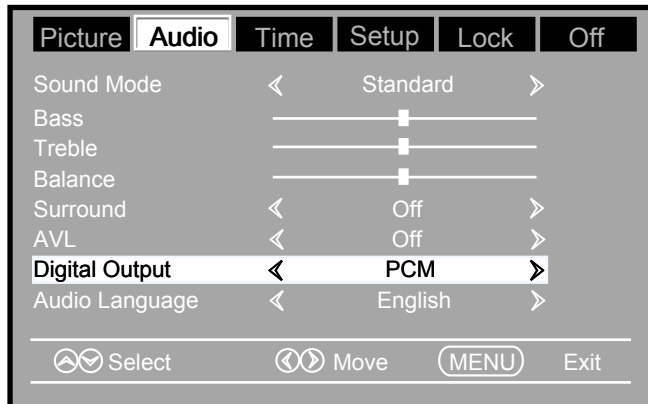

Example for reference only



## HDMI IN OPERATION

TV with HDMI IN arc port can be connected to this unit, and play audio through the speakers.

1. Plug one end of the HDMI cable into the HDMI IN arc port on the unit.
2. Plug the other end of the HDMI cable into the HDMI arc port on TV.

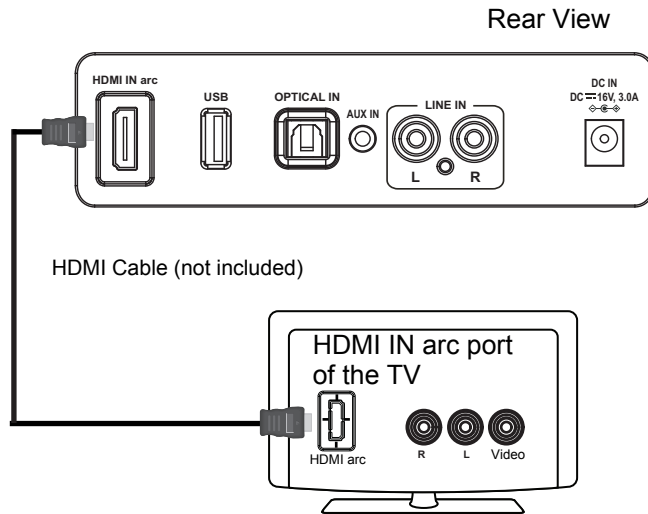

3. Power on the unit as previously explained.
4. Press the  button on the unit repeatedly, or press the HDMI IN button on remote control directly to switch to the HDMI IN mode, the HDMI IN indicator on front right of the unit will light.
5. Power on the connected TV and start playback as usual.

Explanation:





ARC (Audio Return Channel)

NOTE: The HDMI input channel only works for TV with HDMI ARC feature and it needs turn on this feature from your TV.

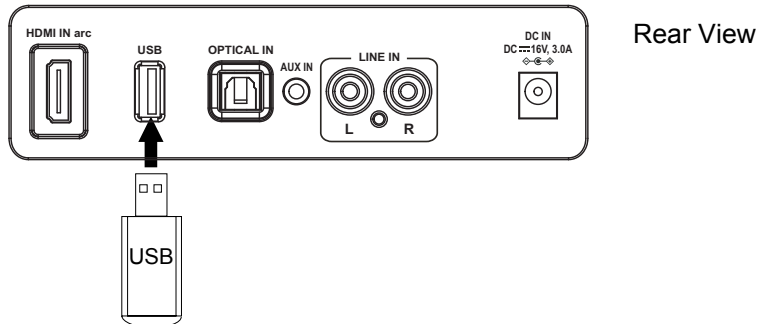
## USB OPERATION

1. Insert the USB device to the USB port on the unit.





2. Power on the unit as previously explained.
3. Press the  button on the unit repeatedly, or press the USB/REC. button on remote control directly to switch to USB mode, the BT/USB indicator on front right of the unit will turn to White.
4. During playing:
  - ~ Press the  or  button on remote control to skip tracks.
  - ~ Press the  button on remote control to pause, press it again to resume.

**Note:** Whether in any mode, it will automatically switch to USB mode when the USB device is inserted.

## RECORDING OPERATION



This unit has Recording function, please insert a USB device first when using this function.

1. Power on the unit as previously explained.
2. Press the  button on the unit repeatedly, or press the desired button on remote control to switch the mode directly. The corresponding mode indicator on front right of the unit will light up.
3. When in playback, press and hold the  button on Main Unit or USB/REC. button on remote control, a prompt tone will be heard to indicate you the recording is begin.
4. Press and hold the  button on Main Unit or USB/REC. button on remote control again to stop recording, two beep tones will be heard.



### NOTE:

- The recorded tracks will be stored in USB device automatically and will be played in priority in USB mode.
- When in USB playback, press and hold the  button on Main Unit or USB/REC. button on remote control to access the recording file list directly.
- The recording function only works in BT, AUX and Line in mode.

## TROUBLESHOOTING

SYMPTOM	POSSIBLE CAUSE	POSSIBLE SOLUTION
No power	The adapter is not connected	Connect the adapter to the unit and wall outlet
	The unit is in power off mode	Press the  button on the unit or on remote control to power on the unit
No sound or sound weak	Volume level in minimum position	Raise the volume level by pressing the + button on the unit Or press VOL+ button on remote control
	The paired/connected device is not in playback mode	Play music/movie in the paired/connected device as usual and make sure the volume level of it is in high level.
	Input source incorrect	Press the  button on the unit repeatedly or use the corresponding button on remote control to switch to desired mode.
Sound distortion/rattle	Volume level too high	Reduce the volume level by pressing the - button on the unit Or press VOL- button on remote control
		Reduce the volume level of the paired/connected device.
Remote Control not functioning	Out of range	Point the remote control to the remote sensor on the unit within 16 feet, +/-30 degrees
	The battery in the remote control is drained	Replace with new battery.
Bluetooth reception failure	The external device is too far from the unit	Put the external BT device close to the unit.
	Not paired	Pair the unit with the BT Device as the procedures stated in this manual.
HDMI IN(ARC) not working	Not insert to HDMI ARC channel	Please read which channel is the ARC channel for your TV, and insert this HDMI cable to HDMI ARC channel. it only works in HDMI ARC channel.
	The ARC control is off	Please go to the TV setup menu, turn on the CEC control and turn on the ARC from the setup menu.

## SPECIFICATIONS

Power input .....	AC100~240V, 50/60Hz
Power output .....	DC16V  3.0A 
Audio output .....	2x12.5W + 25W
Bluetooth effective working range in open area.....	up to 32 feet
Remote effective working range.....	up to 16 feet

### PACKAGES

- 1 x Main Unit
- 1 x Power Adapter
- 1 x Remote Control
- 1 x AUX IN Cable
- 1 x LINE IN Cable
- 1 x User Manual

**SPECIFICATIONS AND ACCESSORIES ARE SUBJECT TO CHANGE  
WITHOUT NOTICE**

For service assistance and product information, please call: 1-800-968-9853.  
Curtis International Ltd.  
7045 BECKETT DRIVE, UNIT 15, MISSISSAUGA, ON, L5S 2A3  
[www.curtisint.com](http://www.curtisint.com)

Hereby, C.I. LTD declares that this wireless speaker is in compliance with requirements of Radio Equipment Directive 2014/53/EU.  
Complete text of the Declaration of Conformity is available at: [www.curtisint.com](http://www.curtisint.com)  
C.I.LTD, 7045 BECKETT DRIVE, UNIT 15, MISSISSAUGA, ON, L5S 2A3

Monster, the Monster logo and the M design are registered trademarks of Monster, Inc. and its subsidiaries in the U.S. and other countries and are used under license.

Bluetooth logo/brand is a trademark or registered trademark of Bluetooth SIG Inc.  
All other product or service names are the property of their respective owners.  
All items contained herein are imported by C.I. LTD and are not manufactured, sponsored, endorsed or distributed by Bluetooth SIG Inc.

To make a warranty claim, do not return this product to the store. Please email support@curtiscs.com or call 1-800-968-9853.

## 90 day Warranty

This product is warranted to be free from defects in material and workmanship for a period of ninety (90) days from the date of original purchase. During this period, your exclusive remedy is repair or replacement of this product or component found to be defective, at our option; however, you are responsible for all costs associated with returning the product to us. If the product or component is no longer available, we will replace with a similar one of equal or greater value. Prior to a replacement being sent, the product must be rendered inoperable or returned to us.

This warranty does not cover glass, filters, wear from normal use, use not in conformity with the printed directions., or damage to the product resulting from accident, alteration, abuse, or misuse. This warranty extends only to the original consumer purchaser or gift recipient. Keep the original sales receipt, as proof of purchase is required to make a warranty claim. This warranty is void if the product is used for other than single-family household use or subjected to any voltage and waveform other than as on the specified rating on the label (e.g., 120V~60Hz).

We exclude all claims for special, incidental, and consequential damages caused by breach of express or implied warranty. All liability is limited to the amount of the purchase price. **Every implied warranty, including any statutory warranty or condition of merchantability or fitness for a particular purpose, is disclaimed except to the extent prohibited by law, in which case such warranty or condition is limited to the duration of this written warranty.** This warranty gives you specific legal rights. You may have other legal rights that vary depending on where you live. Some states or provinces do not allow limitations on implied warranties or special, incidental, or consequential damages, so the foregoing limitations may not apply to you.

For faster service, locate the model, type, and serial numbers on your appliance.

# **M MONSTER®**

---

BARRE-SON BLUETOOTH HOME THEATER AVEC SPECTACLE  
DE LUMIÈRES ET ÉCLAIRAGE DE LA PIÈCE

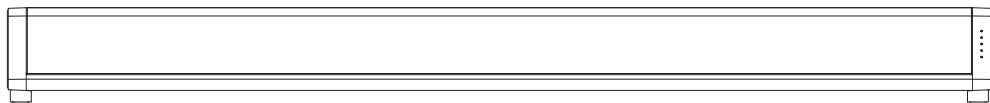

MODÈLE : MSB3785

Lisez ce mode d'emploi avec attention et conservez-le pour référence future

## INSTRUCTIONS DE SÉCURITÉ IMPORTANTES

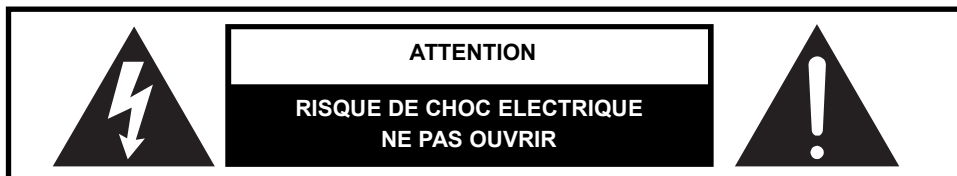

ATTENTION : AFIN DE RÉDUIRE TOUT RISQUE DE CHOC ÉLECTRIQUE, NE PAS RETIRER LE BOITIER (NI LA PARTIE ARRIÈRE). L'APPAREIL NE COMPORTE AUCUNE PIÈCE REMPLAÇABLE PAR L'UTILISATEUR, CONTACTEZ LE PERSONNEL QUALIFIÉ POUR RECEVOIR DE L'ASSISTANCE.



**VOLTAGE DANGEREUX** : Le symbole d'éclair avec une flèche, à l'intérieur d'un triangle équilatéral, indique à l'utilisateur la présence de « voltage dangereux » non isolé à l'intérieur de l'appareil, qui pourrait être suffisant pour constituer un risque de choc électrique.



**ATTENTION** : Le point d'exclamation dans un triangle équilatéral attire votre attention sur des points importants de ce manuel concernant l'utilisation ou l'entretien de l'appareil.

**AVERTISSEMENT : POUR RÉDUIRE LES RISQUES D'INCENDIE OU DE CHOC ÉLECTRIQUES, N'EXPOSEZ PAS L'APPAREIL À LA PLUIE NI À L'HUMIDITÉ.**

**AVERTISSEMENT : CET APPAREIL DOIT ÊTRE UTILISÉ SOUS LA SUPERVISION D'UN ADULTE CAR IL EST MUNI D'UN LONG CORDON D'ALIMENTATION** qui peut être facilement être tiré et faire trébucher, causant des blessures. Assurez-vous que le cordon ne pend pas en bordure d'une table, etc. où il pourrait être tiré par des enfants ou sur lequel on pourrait trébucher accidentellement.

**AVERTISSEMENT CALIFORNIA PROP 65 : « AVERTISSEMENT »** Ce produit contient des produits chimiques reconnus de l'État de Californie pour provoquer des malformations congénitales ou d'autres problèmes de reproduction.

Pour plus d'informations sur ces réglementations et une liste de produits chimiques en question, connectez-vous au site Web suivant : <http://www.oehha.ca.gov/prop65.html>

**Ce produit est conforme à toutes les réglementations fédérales.**



**ISED Statement :**

English: This device complies with Industry Canada license - exempt RSS standard(s). Operation is subject to the following two conditions: (1) This device may not cause interference, and (2) This device must accept any interference, including interference that may cause undesired operation of the device. The digital apparatus complies with Canadian CAN ICES - 3 (B)/NMB - 3(B).

**Radiation Exposure Statement**

This equipment complies with Canada radiation exposure limits set forth for an uncontrolled environment. This equipment should be installed and operated with minimum distance 20cm between the radiator & your body.

- French: Le présent appareil est conforme aux CNR d'Industrie Canada applicables aux appareils radio exempts de licence. L'exploitation est autorisée aux deux conditions suivantes: (1) l'appareil ne doit pas produire de brouillage, et (2) l'utilisateur de l'appareil doit accepter tout brouillage radioélectrique subi, même si le brouillage est susceptible d'en compromettre le fonctionnement.

Cet appareil numérique de la classe B est conforme à la norme NMB-003 du Canada.

**Déclaration d'exposition aux radiations**

Cet équipement est conforme Canada limites d'exposition aux radiations dans un environnement non contrôlé. Cet équipement doit être installé et utilisé à distance minimum de 20cm entre le radiateur et votre corps.

## IMPORTANTES MESURES DE SÉCURITÉ

Avant d'utiliser cet appareil, assurez-vous de lire toutes les instructions d'utilisation avec attention, et notez que ces conseils sont d'ordre général, qui peuvent donc ne pas être appliqués à l'unité que vous possédez. Par exemple, cet appareil pourrait ne pas avoir la capacité d'être branché à une antenne extérieure.

**(1) Lire ces instructions**

Toutes les instructions concernant la sécurité et le mode d'emploi doivent être lues avant de faire fonctionner ce produit.

**(2) Conserver ces instructions**

Les instructions concernant la sécurité et le mode d'emploi doivent être conservés pour référence future.

**(3) Respecter tous les avertissements.**

Tous les avertissements sur le produit et dans le mode d'emploi doivent être respectés.

**(4) Suivre toutes les instructions**

Toutes les instructions d'utilisation doivent être suivies.

**(5) Ne pas utiliser cet appareil près de l'eau**

Ne pas utiliser l'appareil à proximité de l'eau - par exemple à proximité d'un bain, d'un évier, d'une machine à laver, dans un sous-sol humide, près d'une piscine, etc.

**(6) Nettoyer seulement avec un chiffon sec**

L'appareil ne doit être nettoyé que de la manière décrite dans ce mode d'emploi par le fabricant.

**(7) Ne pas bloquer les ouvertures d'aération. Installer selon les instructions du fabricant.**

Les fentes et ouvertures dans le cabinet et en arrière ou dans le fond sont pour la ventilation, afin de s'assurer du fonctionnement continu de l'appareil et pour le protéger de surchauffe. Ces ouvertures ne doivent pas être bloquées ou couvertes. Les ouvertures ne doivent jamais être

bloquées en plaçant le produit sur un lit, un canapé, un tapis ou toute autre surface similaire. Ce produit ne doit jamais être placé près ou sur un radiateur ou une source de chaleur. Ce produit ne devrait pas être placé dans une installation assemblée comme une bibliothèque ou une étagère à moins qu'une ventilation adéquate ne soit présente ou que les instructions du fabricant soient respectées.

- (8) Ne pas installer près d'une source de chaleur telle que radiateur, cuisinière ou autre appareil (y compris un amplificateur) qui produit de la chaleur.**
- (9) N'essayez pas de contourner les caractéristiques de sécurité d'une prise polarisée ou d'une mise à la terre. Une fiche polarisée possède deux lames dont l'une est plus large que l'autre. Une prise avec mise à la terre possède deux lames et une troisième pince de mise à la terre. La large lame ou troisième broche est présente pour votre sécurité. Si la prise fournie ne peut être insérée dans votre prise murale, contactez un électricien pour faire remplacer la prise obsolète.**
- (10) Ne placez pas le cordon d'alimentation là où il risque d'être écrasé ou plié, principalement près des prises, prises murales ou au point de sortie de l'équipement.**
- (11) N'utilisez que des accessoires ou des attachement certifiés par le fabricant.**
- (12) Utilisez uniquement le chariot, le trépied, le support ou la table spécifiés par le fabricant, ou vendu avec l'appareil. Lorsqu'un chariot est utilisé, faire attention lors du déplacement de la combinaison chariot/appareil afin d'éviter toute blessure lors d'un basculement.**

Une combinaison de chariot et d'appareil devrait être déplacé avec soin.

Un arrêt brusque, force excessive et surfaces irrégulières peuvent faire basculer la combinaison de chariot et d'appareil.



Portable Cart Warning

- (13) Débranchez l'équipement durant les orages ou lors des périodes d'inutilisation prolongées.**

Pour protéger votre produit des orages, ou lorsqu'il n'est pas utilisé pendant une longue période de temps, le débrancher de la prise murale et débrancher l'antenne ou système de câble. Cela prévient tout dommage au produit causé par les éclairs et les surtensions.

- (14) Faites appel au personnel qualifié pour tout besoin de réparation. Une réparation est nécessaire lorsque l'appareil a été endommagé de quelque façon, tel que cordon d'alimentation ou fiche endommagé, liquide renversé ou objets tombés dans l'appareil, appareil exposé à la pluie ou à l'humidité, appareil ne fonctionne pas normalement, ou s'il a été échappé.**

#### **(15) Alimentation**

Ce produit devrait être alimenté seulement à partir de la source d'alimentation spécifiée sur l'étiquette. Si vous n'êtes pas certain de la source d'alimentation, veuillez contacter le vendeur ou la compagnie d'électricité locale. Pour les produits conçus pour fonctionner avec des piles ou d'autres sources, se référer au mode d'emploi.

#### **(16) Lignes électriques**

Une antenne extérieure ne doit pas être située à proximité de lignes électriques aériennes ou autres circuits électriques ou d'alimentation, ou si elle peut tomber sur ces lignes ou circuits électriques. Lors de l'installation de système d'antenne extérieure, éviter de toucher ces lignes ou circuits car leur contact peut être fatal.

### (17) Surcharge

Ne pas surcharger les prises murales et les rallonges, car cela pourrait entraîner un risque d'incendie ou de choc électrique.

### (18) Insertion d'objet ou de liquide

Ne jamais insérer d'objet dans le produit à travers les ouvertures car il pourrait toucher des points de tensions dangereux ou faire court-circuiter des pièces, ce qui pourrait causer des feux ou chocs électriques. Ne jamais verser ou pulvériser tout type de liquide sur le produit.

### (19) Mise à la terre d'antenne extérieure

Si une antenne extérieure est branchée au produit, veuillez vous assurer que le système d'antenne est mis à la terre afin de fournir une protection contre les surtensions et les charges statiques. L'article 810 du code électrique national, ANSI / NFPA 70, fournit des informations relatives à la mise à la terre adéquate du mât et sa structure, la mise à la terre du fil conducteur à un produit de décharge d'antenne, la taille des conducteurs de mise à la terre, l'emplacement des produits de décharge d'antenne, la connexion aux électrodes de mise à la terre et les exigences pour les électrodes de mise à la terre.

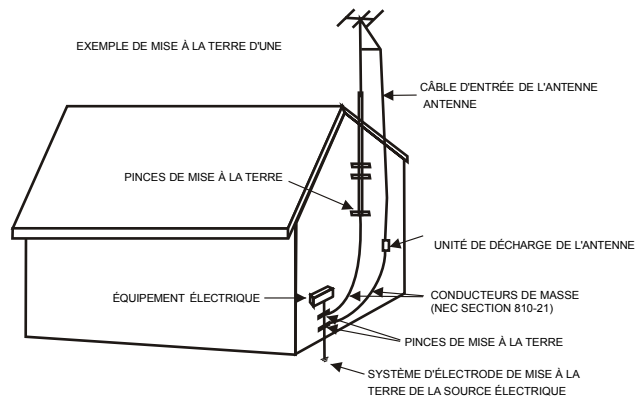

### (20) Entretien

Ne pas essayer d'effectuer vous-même l'entretien de ce produit alors que l'ouverture ou le retrait des couvercles pourrait vous exposer à des tensions dangereuses et autres risques. Faites appel au personnel qualifié pour tout besoin de réparation.

### (21) Pièces de remplacement

Lorsque des pièces de remplacement sont requises, s'assurer que le technicien utilise des pièces de remplacement spécifiées par le fabricant ou que celles-ci possèdent les mêmes caractéristiques que la pièce originale. Les substitutions non autorisées pourraient causer des feux ou chocs électriques.

### (22) Vérification de sécurité

Lorsque les réparations sont terminées, veuillez demander au technicien d'effectuer des contrôles de sécurité pour déterminer que le produit est en bon état de fonctionnement.

### (23) Montage au mur ou au plafond

Ce produit devrait être monté au mur ou au plafond seulement si recommandé par le fabricant.

**(24) Dommage nécessitant une réparation**

Débrancher le produit de la prise murale et confier la réparation à un technicien qualifié si une des conditions suivantes est rencontrée.

- a) Lorsque le cordon d'alimentation ou la fiche est endommagée.
- b) Si du liquide a été renversé ou des objets sont tombés sur le produit.
- c) Si le produit a été exposé à la pluie ou à de l'eau.
- d) Si le produit ne fonctionne pas normalement en suivant le mode d'emploi. Ajuster seulement les contrôles visés par le mode d'emploi, comme l'ajustement des autres contrôles pourrait causer des dommages et occasionnerait un effort supplémentaire de la part du technicien pour restaurer le produit à son état de fonctionnement.
- e) Si le produit a été échappé ou si le cabinet a été endommagé.
- f) L'appareil doit être inspecté et réparé dès que vous constatez une baisse de ses performances.

**(25) Remarque à l'installateur du système CATV**

Ce rappel est destiné à attirer l'attention de l'installateur du système CATV sur l'article 820-40 du NEC qui fournit des directives pour la mise à la terre adéquate et, en particulier, spécifie que le câble de mise à la terre doit être relié au système de la mise à la terre du bâtiment, aussi près que possible du point d'entrée du câble.

**NOTE : Faites appel au personnel qualifié pour tout besoin de réparation. Une réparation est nécessaire lorsque l'appareil a été endommagé de quelque façon tel que : le cordon d'alimentation ou la fiche a été endommagée, du liquide a été renversé dans l'appareil, l'appareil a été exposé à la pluie ou l'humidité, l'appareil a été échappé ou l'appareil ne fonctionne pas normalement.**

# PRÉSENTATION DU PRODUIT

## VUE AVANT

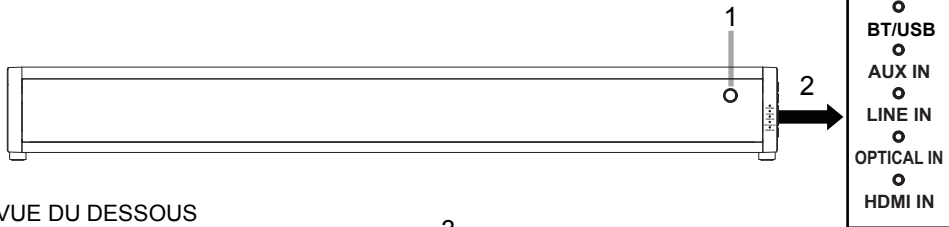

## VUE DU DESSOUS

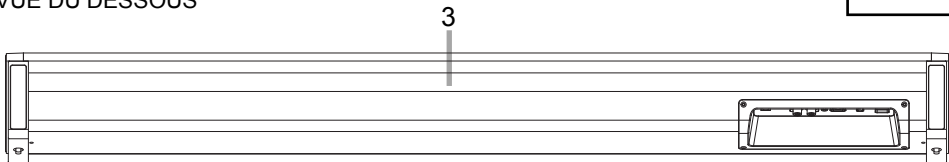

## PANNEAU DE CONTRÔLE

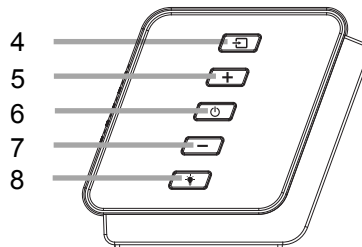

## PANNEAU ARRIÈRE

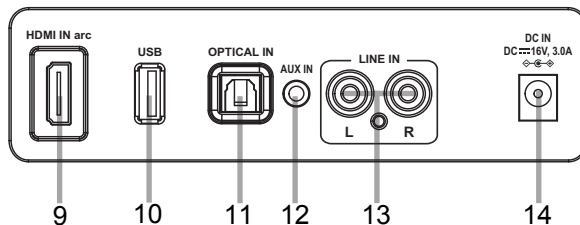

- |                                  |                                   |
|----------------------------------|-----------------------------------|
| 1. Capteur de la télécommande    | 8. Bouton des effets lumineux LED |
| 2. Indicateur de mode            | 9. Port ARC HDMI                  |
| 3. Effets lumineux LED           | 10. Port USB                      |
| 4. Bouton sélection de mode      | 11. Jack ENTRÉE OPTIQUE           |
| 5. Bouton augmentation du volume | 12. Jack ENTRÉE AUX               |
| 6. Bouton Marche/Arrêt           | 13. Jack ENTRÉE LIGNE             |
| 7. Bouton réduction du volume    | 14. Jack alimentation secteur     |

## TÉLÉCOMMANDE

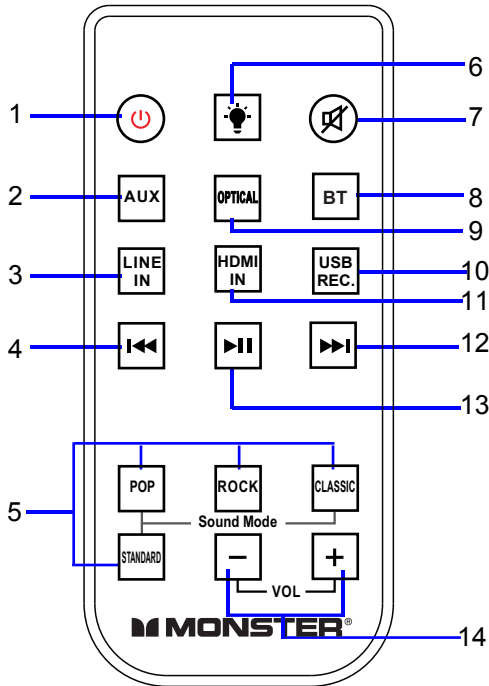

1. Bouton (Marche/Arrêt)
2. Bouton AUX
3. Bouton ENTRÉE LIGNE
4. Bouton (Précédent)
5. Bouton de mode de son (POP, ROCK CLASSIQUE, STANDARD)
6. Bouton Effets lumineux
7. Bouton (Muet)
8. Bouton (Bluetooth)
9. Bouton OPTIQUE
10. Bouton USB/REC.
11. Bouton ENTRÉE HDMI
12. Bouton (Suivant)
13. Bouton Lecture/ Pause
14. Bouton - + (volume +, -)

## INSTALLATION DE LA PILE DANS LA TÉLÉCOMMANDE

LORS DE LA PREMIÈRE UTILISATION :

Retirez et jetez la languette d'isolation, comme illustré dans la Fig. 1.

REPLACER LA PILE :

- Sortez le support de la pile, comme illustré dans la Fig. 2.
- Remplacez l'ancienne pile-bouton par une nouvelle pile-bouton de type CR2025, le symbole de polarité vers le haut, comme illustré dans la Fig. 3.
- Remettez le support de la pile en place, comme illustré dans la Fig. 4.

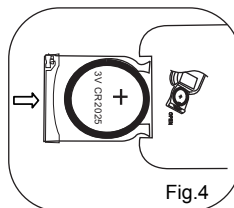
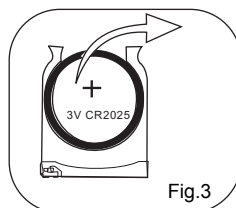
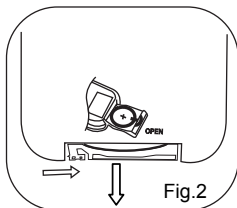
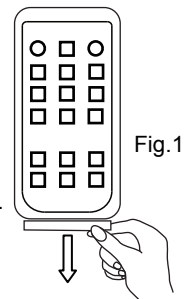

## PRÉCAUTIONS CONCERNANT LES PILES

Respectez ces consignes lorsque vous utilisez une pile dans cet appareil :

1. Utilisez seulement une pile de la taille et du type spécifié.
2. Veillez à respecter le sens de polarité des piles lorsque vous les installez. Le sens est indiqué dans le compartiment des piles. Des piles installées dans le sens incorrect pourraient causer des dommages à l'appareil.
3. Ne pas mélanger différents types de piles (par ex. : alcaline et carbone-zinc) ni des piles usées avec des piles neuves.
4. Lorsque les piles sont vides, ou que vous ne prévoyez pas d'utiliser l'appareil pendant une durée prolongée, retirez les piles pour réduire les risques de dommage ou de blessure causés par la fuite de liquide de pile.
5. Ne pas tenter de recharger une pile qui n'est pas conçue pour cela. Cette dernière peut surchauffer ou se fendre. (suivez les instructions du fabricant de la pile).
6. N'exposez pas une pile à des chaleurs extrêmes en la plaçant au soleil ou proche d'un feu.
7. Nettoyez les contacts des piles et ceux de l'appareil avant d'installer la pile.
8. La télécommande est livrée avec une pile-bouton. Si la pile-bouton est avalée, elle peut entraîner de sévères brûlures internes en l'espace de seulement 2 heures, et peut causer la mort. Gardez les piles neuves et usées hors de portée des enfants. Si le compartiment des piles ne se ferme pas correctement, cessez l'utilisation du produit, et ne le laissez pas à portée des enfants. Si vous pensez que des piles aient pu être avalées ou enfoncées dans une partie du corps, prenez immédiatement contact avec un médecin.



### **AVERTISSEMENT !**

Les piles-bouton peuvent causer des blessures graves, et même la mort en cas d'ingestion. Éliminez-les dans le respect des consignes ! Rangez les piles hors de portée des enfants !

### **ATTENTION**

- Risque d'explosion si la pile est incorrectement remplacée.
- Remplacez-la seulement par une pile d'un type identique ou équivalent.

### **Portée de fonctionnement de la télécommande**

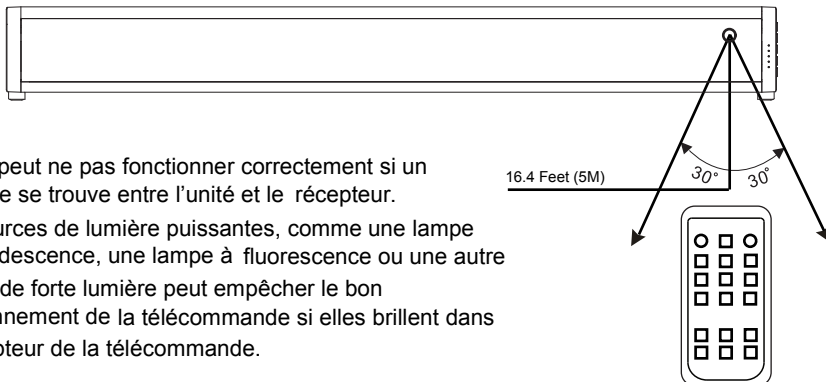

- L'unité peut ne pas fonctionner correctement si un obstacle se trouve entre l'unité et le récepteur.
- Les sources de lumière puissantes, comme une lampe à incandescence, une lampe à fluorescence ou une autre source de forte lumière peut empêcher le bon fonctionnement de la télécommande si elles brillent dans le récepteur de la télécommande.

## POSITIONNEMENT ET MONTAGE

### 1. Positionner l'appareil sur une table - Ventilation

Si vous posez la barre-son sur une étagère de matériel hi-fi, une bibliothèque ou tout autre type d'espace fermé, assurez-vous de ménager un espace libre de 2-3 pouces (5 à 8 cm) pour garantir la bonne circulation de l'air. Si la barre-son est installée dans un espace confiné, sans ventilation, la chaleur dégagée par la barre-son peut entraîner un danger de surchauffe.

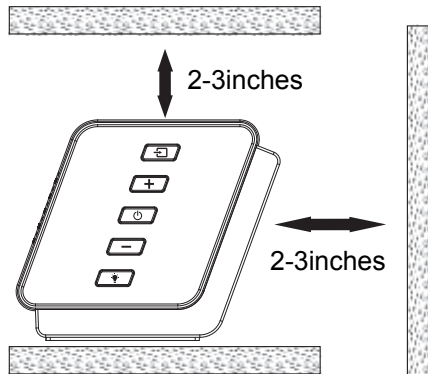

### 2. Distance d'installation

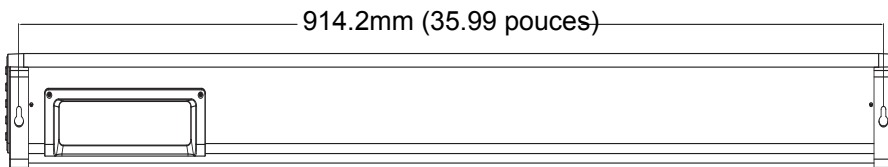



## 2.1 Montage sur un mur de bois

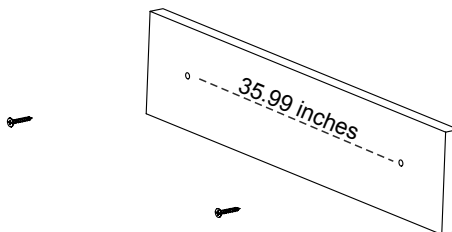

(Vis non incluses)

- Marquez la position des vis de montage sur le mur à l'aide d'un crayon.
- Percez les trous directement dans les marques faites sur le mur et laissez un espace libre d'environ 0,3 pouce (7 mm) entre la tête de vis et le mur pour suspendre la barre-son.
- Accrochez la barre-son sur les vis de montage. Assurez-vous que l'ensemble est ferme et stable.

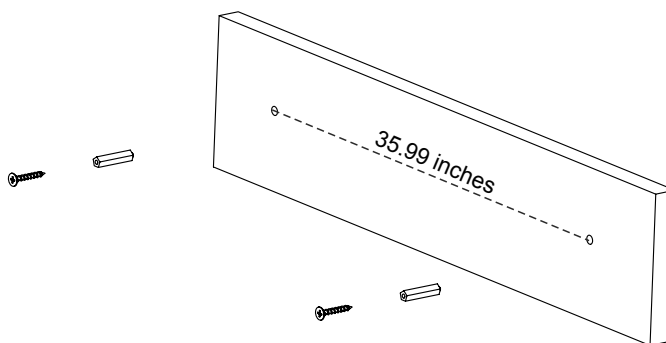

## 2.2 Montage sur un mur de briques



(vis et chevilles de fixation non incluses)





- Marquez la position des vis de montage sur le mur à l'aide d'un crayon.
- Percez 2 trous sur le mur avec une perceuse puissante.
- Insérez les chevilles et enfoncez-les avec un marteau dans les trous.
- Vissez les vis dans les chevilles et laissez un espace libre d'environ 0,3 pouce (7 mm) entre la tête de vis et le mur.
- Accrochez la barre-son sur les vis de montage. Assurez-vous que l'ensemble est ferme et stable.

## UTILISATION GÉNÉRALE





1. Branchez l'adaptateur CA/CC à l'unité et à la prise murale.
2. Appuyez sur le bouton  sur l'unité ou sur la télécommande pour allumer l'unité.  
Les effets lumineux LED s'activeront.
3. Appuyez plusieurs fois sur le bouton  de l'appareil ou appuyez sur le bouton AUX, OPTICAL, BT, LINE IN, HDMI IN ou USB de la télécommande pour passer directement au mode souhaité. L'indicateur de mode correspondant à l'avant droit de l'appareil s'allumera.

L'indicateur de mode sur l'avant de l'unité s'illuminera.

### 4. Pendant la lecture :

- ~ Appuyez sur le bouton + ou - de manière répétée sur l'unité pour régler le volume.
  - ~ Appuyez sur le bouton VOL+ ou VOL- sur l'unité ou sur le bouton + ou - sur la télécommande de manière répétée pour ajuster le volume.
  - ~ Appuyez sur le bouton  sur la télécommande pour activer ou couper le son.
  - ~ Appuyez sur le bouton de mode de son (POP, ROCK, CLASSIQUE, STANDARD) sur la télécommande pour sélectionner le mode d'égaliseur désiré.
  - ~ Appuyez sur le bouton  sur l'unité ou sur la télécommande de manière répétée pour sélectionner différents effets LED.
    - Mode 1 : L'éclairage LED sera illuminé en bleu continu.
    - Mode 2 : L'éclairage LED sera illuminé en vert continu.
    - Mode 3 : L'éclairage LED sera illuminé en rouge continu.
    - Mode 4 : L'éclairage LED sera illuminé en jaune.
    - Mode 5 : L'éclairage LED sera illuminé en bleu clair.
    - Mode 6 : L'éclairage LED sera illuminé en violet.
    - Mode 7 : L'éclairage LED sera illuminé en blanc.
    - Mode 8 : L'éclairage LED se déplace de gauche à droite si aucune musique n'est jouée. L'éclairage LED RGB changera au rythme et au volume de la musique, en se déplaçant de gauche à droite.
    - Mode 9 : L'éclairage LED RGB changera de couleur et clignotera de manière répétée, en alternance.
    - Mode 10 : L'éclairage LED clignote en mode disco.
    - Mode 11 : L'éclairage LED se déplacera de gauche à droite lentement et de manière répétée, en alternant avec la couleur bleu, violet, rouge, jaune, vert et bleu ciel.
  - ~ Maintenez le bouton  appuyé sur l'unité ou sur la télécommande de manière répétée pour sélectionner différents effets d'éclairage LED.
5. Appuyez sur le bouton  sur l'unité ou sur le bouton  sur la télécommande pour éteindre l'unité.

## FONCTION BLUETOOTH

1. Allumez l'unité comme décrit précédemment.
2. Appuyez plusieurs fois sur le bouton  de l'appareil ou appuyez directement sur le bouton BT de la télécommande pour passer en mode Bluetooth, le voyant BT / USB à l'avant droit de l'appareil deviendra bleu et clignotera.
3. Allumez l'appareil Bluetooth externe, et activez le mode Bluetooth. Lancez une recherche de l'unité.
4. Lorsque **MONSTER SB2** apparaît, sélectionnez le nom et effectuez la connexion.
5. Une fois la connexion effectuée, l'indicateur de mode s'allume en bleu continu.
6. Pendant la lecture :
  - ~ Appuyez sur le bouton  ou sur le bouton  sur la télécommande pour sauter des pistes.
  - ~ Appuyez sur le bouton  sur la télécommande pour mettre en pause, appuyez de nouveau pour reprendre la lecture.
7. Appuyez sur le bouton  et maintenez-le enfoncé pour déconnecter la connexion actuelle et passer en mode de couplage, vous pouvez coupler de nouveaux appareils avec cette barre de son.

NOTE : L'unité sera automatiquement connectée au dernier appareil Bluetooth associé, lorsque le mode Bluetooth est activé sur chacun, et qu'il se trouvent à portée de connexion.

## FONCTION ENTRÉE AUX

Vous pouvez connecter un lecteur audio (comme téléphone mobile, un lecteur MP3, etc.) à l'unité et en diffuser le son depuis les haut-parleurs de l'unité.

1. Branchez une extrémité du câble ENTRÉE LIGNE dans le jack ENTRÉE LIGNE de l'unité.
2. Branchez l'autre extrémité du câble ENTRÉE LIGNE dans le port écouteurs ou Sortie Aux du lecteur externe.

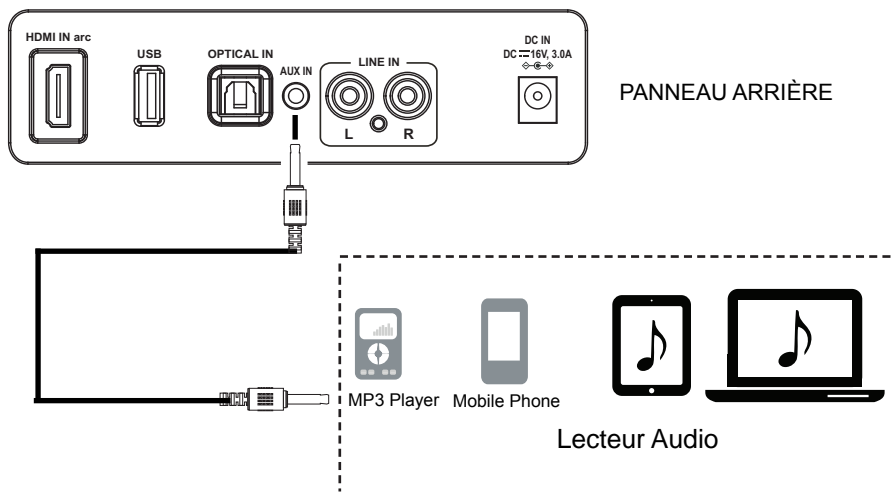



3. Allumez l'unité comme décrit précédemment.
4. Appuyez plusieurs fois sur le bouton  de l'appareil ou appuyez directement sur le bouton AUX de la télécommande pour passer en mode AUX IN, l'indicateur AUX IN à l'avant droit de l'appareil s'allumera.
5. Allumez le lecteur externe connecté et lancez la lecture de la musique comme d'habitude.

## UTILISATION DU MODE ENTRÉE LIGNE

Vous pouvez connecter un lecteur audio/vidéo externe (comme un téléviseur, un lecteur DVD, etc.) à l'unité et en diffuser le son depuis les haut-parleurs de l'unité.

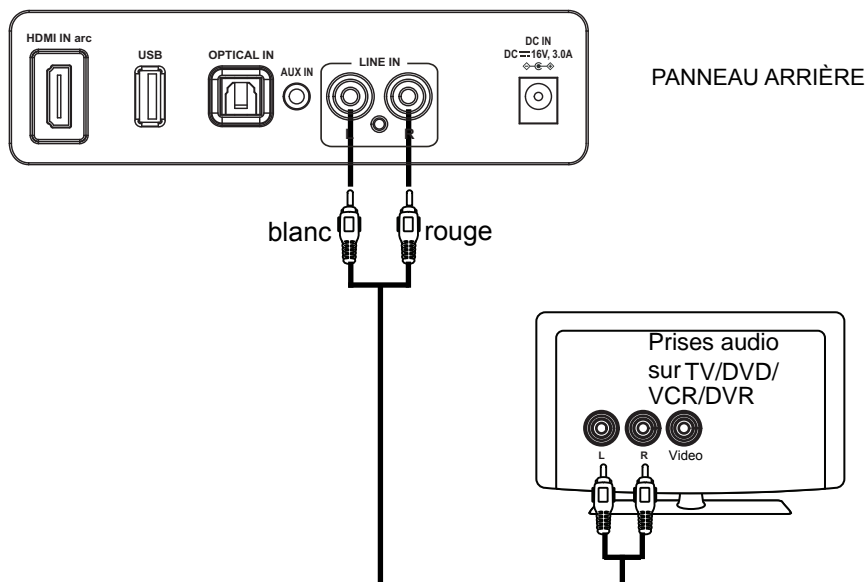
1. Branchez une extrémité du câble entrée ligne dans les jacks ENTRÉE LIGNE (G et D) de l'unité.
2. Branchez l'autre extrémité du câble entrée ligne dans les jacks ENTRÉE LIGNE (G/D) du téléviseur, du lecteur DVD, etc.



3. Allumez l'unité comme décrit précédemment.
4. Appuyez plusieurs fois sur la touche  de l'appareil ou appuyez directement sur la touche LINE IN de la télécommande pour passer en mode LINE IN, l'indicateur LINE IN à l'avant droit de l'appareil s'allumera.
5. Allumez le lecteur externe connecté et lancer la lecture de la musique comme d'habitude.

## UTILISATION DU MODE OPTIQUE

1. Connectez le jack de sortie optique du lecteur externe (comme un téléviseur, un lecteur DVD, etc.) au jack ENTRÉE OPTIQUE sur l'arrière de l'unité avec le câble de connexion optique, comme illustré ci-dessous : (pour format PCM seulement).

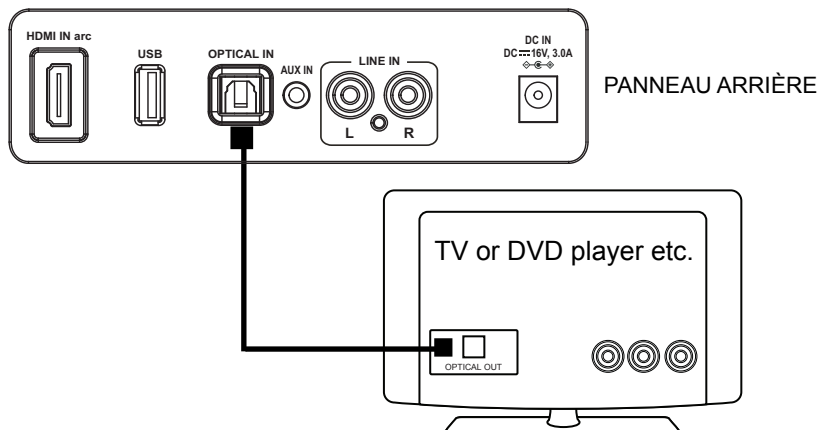

2. Allumez l'unité comme décrit précédemment.
3. Appuyez plusieurs fois sur le bouton  de l'appareil ou appuyez directement sur le bouton OPTICAL de la télécommande pour passer en mode OPTICAL, l'indicateur OPTICAL IN à l'avant droit de l'appareil s'allumera.
4. Allumez le lecteur externe connecté et lancer la lecture de la musique comme d'habitude. Activez la sortie audio numérique, et sélectionnez le type PCM (Pulse Code Modulation).

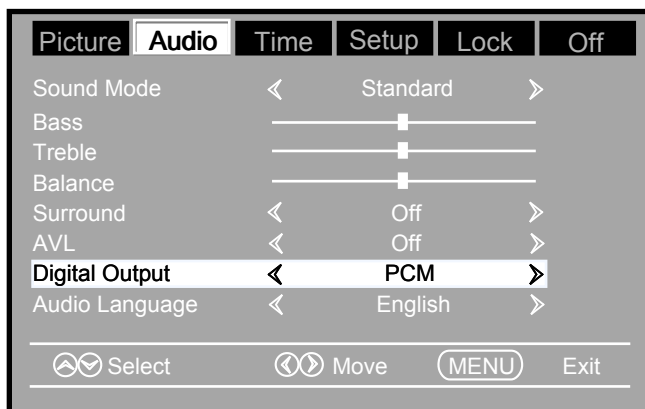



Exemple à titre de référence uniquement

## UTILISATION DU MODE ENTRÉE HDMI

Les téléviseurs équipés d'un port ARC HDMI IN peuvent être connectés à cette unité, et diffuser le son via les haut-parleurs.

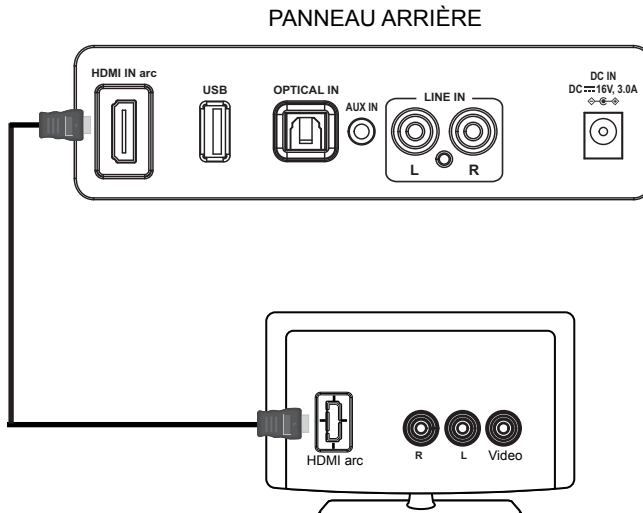
1. Branchez une extrémité du câble HDMI dans le port ARC ENTRÉE HDMI de l'unité.
2. Branchez l'autre extrémité du câble HDMI dans le port ARC HDMI du téléviseur.



3. Allumez l'unité comme décrit précédemment.
4. Appuyez plusieurs fois sur le bouton  de l'appareil ou appuyez directement sur le bouton HDMI IN de la télécommande pour passer en mode HDMI IN, le témoin HDMI IN situé à l'avant droit de l'appareil s'allumera.
5. Allumez le téléviseur connecté et lancer la lecture de la musique comme d'habitude.

Explication :

ARC (Audio Return Channel)

REMARQUE:



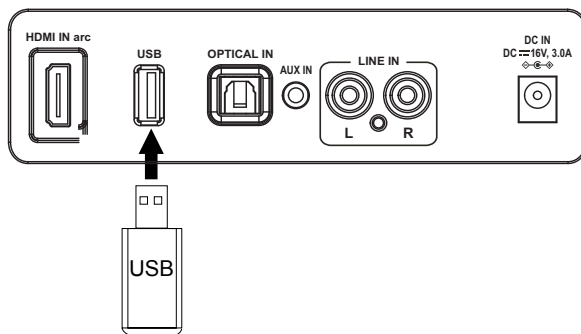

Le canal d'entrée HDMI ne fonctionne que pour les téléviseurs dotés de la fonction HDMI ARC et il doit activer cette fonction à partir de votre téléviseur..

## FONCTIONNEMENT USB

1. Insérez le périphérique USB dans le port USB de l'appareil.





PANNEAU ARRIÈRE

2. Mettez l'appareil sous tension comme expliqué précédemment.
3. Appuyez plusieurs fois sur le bouton  de l'appareil ou appuyez sur USB / REC. sur la télécommande directement pour passer en mode USB, le voyant BT / USB à l'avant droit de l'appareil deviendra blanc.
4. Pendant la lecture:
  - ~ Appuyez sur le bouton  ou  de la télécommande pour sauter des pistes.
  - ~ Appuyez sur le bouton  de la télécommande pour mettre en pause, appuyez à nouveau pour reprendre.

Remarque: que ce soit dans n'importe quel mode, il passera automatiquement en mode USB lorsque le périphérique USB est inséré.

## OPÉRATION D'ENREGISTREMENT

Cet appareil a une fonction d'enregistrement, veuillez d'abord insérer un périphérique USB lorsque vous utilisez cette fonction.



1. Mettez l'appareil sous tension comme expliqué précédemment.
2. Appuyez plusieurs fois sur le bouton  de l'appareil ou appuyez sur la bouton souhaitée de la télécommande pour changer de mode directement. L'indicateur de mode correspondant à l'avant droit de l'appareil s'allume.
3. Lors de la lecture, maintenez enfoncée la touche  de l'unité principale ou USB/REC. sur la télécommande, une tonalité d'invite se fera entendre pour vous indiquer que l'enregistrement a commencé.
4. Appuyez sur le bouton  de l'unité principale ou USB/REC et maintenez-le enfoncé. à nouveau sur la télécommande pour arrêter l'enregistrement, deux bips seront émis.

### NOTE:

- Les pistes enregistrées seront automatiquement stockées sur le périphérique USB et seront lues en priorité en mode USB.
- Lors de la lecture USB, maintenez enfoncée la touche  de l'unité principale ou USB/REC. sur la télécommande pour accéder directement à la liste des fichiers d'enregistrement.
- La fonction d'enregistrement ne fonctionne qu'en mode BT, AUX et Line.





## DÉPANNAGE

PROBLÈME	CAUSE POSSIBLE	SOLUTION POSSIBLE
Pas d'alimentation	L'adaptateur secteur n'est pas branché.	Branchez l'adaptateur à l'unité et à la prise murale.
	L'unité est éteinte.	Appuyez sur le bouton  appuyé sur l'unité ou appuyez sur le bouton  sur la télécommande pour allumer l'unité.
Pas de son, ou volume très bas	Le niveau de volume est au minimum.	Augmentez le volume en appuyant sur le bouton Vol+ sur l'unité. Vous pouvez également appuyer sur le bouton VOL+ sur la télécommande.
	L'appareil associé/connecté n'est pas en mode de lecture.	Lancez la lecture de la musique/du film sur l'appareil connecté comme d'habitude et assurez-vous que le niveau de volume est assez élevé.
	La source sélectionnée est incorrecte.	Appuyez plusieurs fois sur le bouton  de l'appareil ou appuyez sur le bouton de mode souhaité sur la télécommande pour changer de mode.
Son déformé/craquements	Niveau de volume trop élevé.	Réduisez le volume en appuyant sur le bouton - sur l'unité sur le dessus de l'unité. Vous pouvez également appuyer sur le bouton VOL- sur la télécommande.
		Réduisez le volume sur l'appareil associée / connectée
La télécommande ne fonctionne pas	Hors de portée	Pointez la télécommande vers l'unité, en vous tenant à une distance moins de 16 pieds, selon un angle de +/- 30 degrés.
	La pile de la télécommande est vide.	Remplacez la pile.

Échec de réception Bluetooth	L'appareil externe est trop éloigné de l'unité	Rapprochez l'appareil BT externe de l'unité
	Non associé	Associez l'unité à l'appareil BT en suivant les procédures décrites dans ce mode d'emploi.
ENTRÉE HDMI (ARC) non fonctionnelle	Le canal HDMI ARC n'est pas branché	Recherchez quels canaux sont compatibles ARC sur votre téléviseur, et branchez le câble HDMI au canal ARC HDMI. Cela ne fonctionne qu'avec les canaux HDMI ARC.
	Le contrôle ARC est désactivé.	Rendez-vous dans le menu de configuration du téléviseur, désactivez le contrôle CEC et activez le mode ARC dans le menu de configuration.

## CARACTÉRISTIQUES TECHNIQUES

Alimentation.....CA 100~240 V, 50/60 Hz  
Puissance de sortie .....CC 16 V  3,0 A    
Puissance de sortie audio .....2x12,5 W + 25 W  
Portée efficace de la connexion Bluetooth en espace dégagé .... jusqu'à 32 pieds (10 mètres)  
Portée efficace de la télécommande en espace dégagé ..... jusqu'à 16 pieds (5 mètres)

### CONTENU DE L'EMBALLAGE

1 x Unité principale  
1 x Mode d'emploi  
1 x Adaptateur secteur  
1 x Télécommande  
1 x Câble ENTRÉE AUX (1,8 M)  
1 x Câble ENTRÉE LIGNE (1,8 M)

### LES CARACTÉRISTIQUES TECHNIQUES ET LA LISTE DES ACCESSOIRES SONT SUJETTES À MODIFICATION SANS PRÉAVIS

Pour obtenir de l'assistance pour réparation ou plus d'informations, appelez le : 1-800-968-9853.  
Curtis International Ltd.  
7045 BECKETT DRIVE, UNIT 15, MISSISSAUGA, ON, L5S 2A3  
[www.curtisint.com](http://www.curtisint.com)

Par la présente, C.I. LTD déclare que cet équipement de haut-parleur sans fil respecte les exigences de la directive sur les équipements radio 2014/53/EU.

Vous pouvez consulter le texte complet de la déclaration de conformité à l'adresse :

[www.curtisint.com](http://www.curtisint.com)

C.I.LTD, 7045 BECKETT DRIVE, UNIT 15, MISSISSAUGA, ON, L5S 2A3

Monster, le logo Monster et le logo en forme de M sont des marques déposées de Monster, Inc. et ses subsidiaries aux U.S. et les autres pays, et sont sous licence.

Le logo/la marque Bluetooth sont des marques ou des marques déposées de Bluetooth SIG Inc.

Tout autre nom de produit ou de service utilisé appartient à son propriétaire respectif.

Tous les articles contenus sont importés par C.I. LTD et ne sont pas fabriqués, sponsorisés, supportés ou distribués par Bluetooth SIG Inc.

Pour faire une demande de garantie, ne retournez pas ce produit au magasin. Veuillez envoyer un courriel électronique à support@curtiscs.com ou appeler le 1-800-968-9853.

## 90 jours de garantie

Ce produit est garanti contre tout défaut de matériel et de fabrication pendant une période de quatre-vingt-dix (90) jours à compter de la date d'achat d'origine. Pendant cette période, votre seul recours est la réparation ou le remplacement de ce produit ou composant jugé défectueux, à notre choix; Cependant, vous êtes responsable de tous les coûts associés au retour du produit. Si le produit ou le composant n'est plus disponible, nous le remplacerons par un produit similaire de valeur égale ou supérieure. Avant l'envoi d'un produit de remplacement, le produit doit être rendu inutilisable ou nous être renvoyé.

Cette garantie **ne couvre pas** le verre, les filtres, l'usure normale, une utilisation non conforme aux instructions imprimées, ni les dommages matériels résultant d'un accident, d'une altération, d'une utilisation abusive ou abusive. Cette garantie s'applique uniquement à l'acheteur initial ou au destinataire du cadeau. Conservez le reçu de vente original, car une preuve d'achat est nécessaire pour faire une réclamation de garantie. Cette garantie est annulée si le produit est utilisé pour un usage autre que domestique ou s'il est soumis à une tension ou une forme d'onde autre que celle indiquée sur l'étiquette (par exemple, 120V ~ 60Hz).

Nous excluons toute réclamation pour des dommages spéciaux, accessoires et consécutifs causés par une violation de la garantie explicite ou implicite. **Toute responsabilité est limitée au montant du prix d'achat. Toute garantie implicite, y compris toute garantie légale ou condition de qualité marchande ou d'adéquation à un usage particulier, est refusée sauf dans la mesure où la loi l'interdit, auquel cas cette garantie ou condition est limitée à la durée de cette garantie écrite.** Cette garantie vous confère des droits légaux spécifiques. Vous pouvez avoir d'autres droits légaux qui varient selon votre lieu de résidence. Certains états ou provinces n'autorisant pas les limitations de garanties implicites ou de dommages spéciaux, accessoires ou indirects, les limitations ci-dessus peuvent ne pas vous concerner.

Pour un service plus rapide, trouver le modèle, le type et les numéros de série sur votre appareil.