

说明书

大小: 190*130mm

材质: 80g书纸

颜色: 黑白印刷

用量: 1pc

品号: 32280120300911

PROSCAN

32 INCH BLUETOOTH SOUNDBAR



MODEL: PSB3200

PLEASE READ CAREFULLY BEFORE OPERATION

PROSCAN™ IS A REGISTERED TRADEMARK OF TECHNICOLOR USA INC.
AND USED UNDER LICENSE TO CURTIS INTERNATIONAL LTD.

IMPORTANT SAFETY INSTRUCTIONS



CAUTION: TO REDUCE THE ELECTRIC SHOCK, DO NOT REMOVE THE COVER (OR BACK). NO USER SERVICEABLE PART INSIDE, REFER SERVICING TO QUALIFIED SERVICE PERSONNEL.



DANGEROUS VOLTAGE:The lighting flash with arrowhead symbol within an equilateral triangle is intended to alert the user to the presence of uninsulated “dangerous voltage” within the product’s enclosure that may be of sufficient magnitude to constitute a risk of electric shock to persons.



ATTENTION:The exclamation point within an equilateral triangle is intended to alert the user to the presence of important operating and maintenance (servicing) instructions in the literature accompanying the appliance.

WARNING: TO PREVENT FIRE OR SHOCK HAZARD, DO NOT EXPOSE THIS UNIT TO RAIN OR MOISTURE.

WARNING: USE UNDER SUPERVISION OF AN ADULT DUE TO LONG CORD This unit has a long cord that can be easily tripped on or pulled on, causing injury. Please make sure it is arranged so that it will not drape over a tabletop, etc. Where it can be pulled on by children or tripped over accidentally.

FCC NOTICE:

This equipment has been tested and found to comply with the limits for a Class B digital device, pursuant to Part 15 of the FCC Rules. These limits are designed to provide reasonable protection against harmful interference in a residential installation. This equipment generates, uses and can radiate radio frequency energy and, if not installed and used in accordance with the instructions, may cause harmful interference to radio communications. However, there is no guarantee that interference will not occur in a particular installation. If this equipment does cause harmful interference to radio or television reception, which can be determined by turning the equipment off and on, the user is encouraged to try to correct the interference by one or more of the following measures:

- Reorient or relocate the receiving antenna.
- Increase the separation between the equipment and receiver.
- Connect the equipment into an outlet on a circuit different from that to which the receiver is connected.
- Consult the dealer or an experienced radio/TV technician for help.

FCC STATEMENT:

This device complies with part 15 of the FCC Rules. Operation is subject to the following two conditions:

- (1) This device may not cause harmful interference, and
- (2) This device must accept any interference received, including interference that may cause undesired operation. The antenna(s) used for this transmitter must be installed to provide a separation distance of at least 20 cm from all persons and must not be co-located or operating in conjunction with any other antenna or transmitter.

FCC WARNING:

To assure continued operation, follow the attached installation instructions and use only shield cables when connecting to other devices. Changes or modifications not expressly approved by the party responsible for compliance could void the user's authority to operate the equipment.

IMPORTANT SAFETY INSTRUCTIONS

Before using the unit, be sure to read all operating instruction carefully, please note that these are general precautions and may not pertain to your unit. For example, this unit may not have the capability to be connected to an outdoor antenna.

- (1) **Read these instructions**
All the safety and operating instructions should be read before the appliance is operated.
- (2) **Keep these instructions**
The safety and operating instructions should be kept for future reference.
- (3) **Heed all warnings**
All warnings on the appliance and in the operating instructions should be adhered to.
- (4) **Follow all instructions**
All operation and use instructions should be followed.
- (5) **Do not use this apparatus near water**
The appliance should not be used near water; for example, near a bath tub, washbowl, kitchen sink, laundry tub, in a wet basement, or near a swimming pool.

(6) Clean only with dry cloth

The appliance should be cleaned only as recommended by the manufacturer.

(7) Do not block any ventilation openings. Install in accordance with the manufacturer's instructions.

Slots and openings in the cabinet and in the back or bottom are provided for ventilation, to ensure reliable operation of the product and to protect it from overheating. These openings must not be blocked or covered. The openings should never be blocked by placing the product on a bed, sofa, rug, or similar surface. This product should never be placed near or over a radiator or heat source. This product should not be placed in a built-in installation, such as a bookcase or rack unless proper ventilation is provided or the manufacturer's instructions have been adhered to.

(8) Do not install near any heat sources such as radiators, heat registers, stoves, or other apparatus (including amplifiers) that produce heat.

(9) Do not defeat the safety purpose of the polarized or grounding-type plug. A polarized plug has two blades with one wider than the other. A grounding type plug has two blades and a third grounding prong. The wide or the third prong is provided for your safety. If the provided plug does not fit into your outlet, consult an electrician for replacement of the obsolete outlet.

(10) Product the power cord from being walked on or pinched particularly at plugs, convenience receptacles, and the point where they exit from the apparatus.

(11) Only use attachments / accessories specified by the manufacturer.

(12) Use only with a cart, stand, tripod, bracket, or table specified by the manufacturer, or sold with the apparatus.



An appliance and cart combination should be moved with care. Quick stop, excessive force and uneven surfaces may cause the appliance and cart combination to overturn.

(13) Unplug this apparatus during lightning storms or when unused for long periods of time.

To protect your product from a lightning storm, or when it is left unattended and unused for long periods of time, unplug it from the wall outlet and disconnect the antenna or cable system. This will prevent damage to the product due to lightning and power-line surges.

(14) Refer all servicing to qualified service personnel. Servicing is required when the apparatus has been damaged in any way, such as power-supply cord or plug is damaged, liquid has been spilled or objects have fallen into the apparatus, the apparatus has been exposed to rain or moisture, does not operate normally, or has been dropped.

(15) Power source

This product should be operated only from the type of power source indicated on the marking label. If you are not sure of the type of power supply to your home, consult your appliance dealer or local power company. For products intended to operate from battery power, or other source, refer to the operation instructions.

(16) Power lines

An outside antenna system should not be located in the vicinity of overhead power lines or other electric light or power circuits, or where it can fall into such power lines or circuits. When installing an outside antenna system, extreme care should be taken to keep from touching such power lines or circuits as contact with them might be fatal.

(17) Overloading

Do not overload wall outlets and extension cords as this can result in a risk of fire or electric shock.

(18) Object and liquid entry

Never push objects of any kind into the product through openings as they may touch dangerous voltage points or short out parts that could result in fire or electric shock. Never spill or spray any type of liquid on the product.

(19) Outdoor antenna grounding

If an outside antenna is connected to the product, be sure the antenna system is grounded so as to provide some protection against voltage surges and built up static charges. Section 810 of the National Electric Code ANSI/ NFPA 70 provides information with respect to proper grounding of the mast and supporting structure, grounding of the lead-in wire to an antenna discharge product, size of grounding conductors, location of antenna- discharge product, connection to grounding electrodes and requirements for the grounding electrodes.

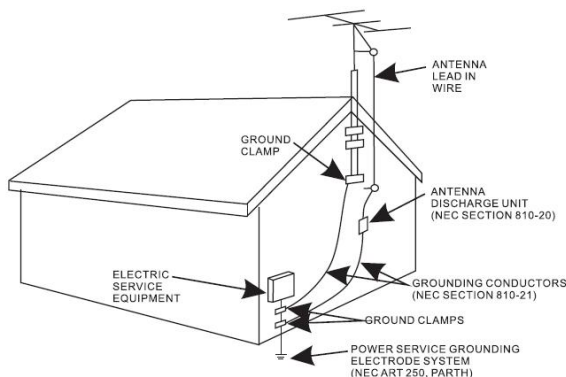

(20) Service

Do not attempt to service this product yourself as opening or removing covers may expose you to dangerous voltage or other hazards. Refer all servicing to qualified service personnel.

(21) Replacement parts

When replacement parts are required, be sure the service technician uses replacement parts specified by the manufacturer or those that have the same characteristics as the original parts. Unauthorized substitutions may result in fire or electric shock or other hazards.

(22) Safety check

Upon completion of any service or repairs to this product, ask the service technician to perform safety checks to determine that the product is in proper operating condition.

(23) Wall or ceiling mounting

The product should be mounted to a wall or ceiling only as recommended by the manufacturer.

(24) Damage requiring service

Unplug this product from the wall outlet and refer service to qualified service personnel under the following conditions.

- a) When the power- supply cord or plug is damaged.
- b) If liquid has been spilled or objects have fallen into the product.
- c) If the product has been exposed to rain or water.
- d) If the product does not operate normally by following the operating instructions. Adjust only those controls that are covered by the operating instructions, as an adjustment of other controls may result in damage and will require extensive work by a qualified technician to restore the product to its normal operation.
- e) If the product has been dropped or the cabinet has been damaged.
- f) When the product exhibits a distinct change in performance- this indicates a need for service.

(25) Note to CATV system installer

This reminder is provided to call the CATV system installer' s attention to Article 820- 40 of the NEC that provides guidelines for proper grounding and, in particular, specifies that the cable ground shall be connected to the grounding system of the building, as close to the point of cable entry as practical.

NOTE: Refer all servicing to qualified service personnel. Servicing is required when the unit has been damaged in any way such as the following: the power-supply cord or plug has been damaged, liquid has been spilled into unit, the unit has been exposed to rain or moisture, the unit has been dropped or the unit does not operate normally.

PLACEMENT AND MOUNTING

1.Placing the Device on Table

When placing the Sound Bar on an entertainment center, bookshelf, or any type of enclosed space, be sure to allow at least 2-3 inches of space around the Sound Bar for ventilation. If the Sound Bar is enclosed in a tight space, without ventilation, heat generated from the Sound Bar could produce a potential heat hazard.

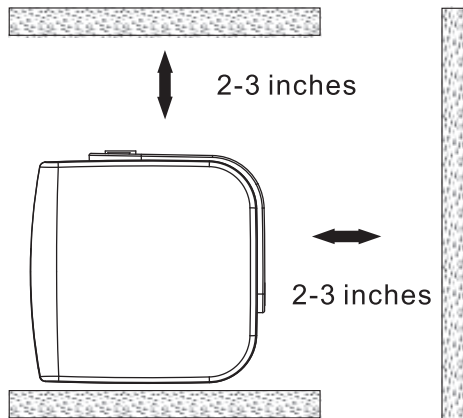

2. Mounting to a Wall

2.1 Mounting to a wooden wall

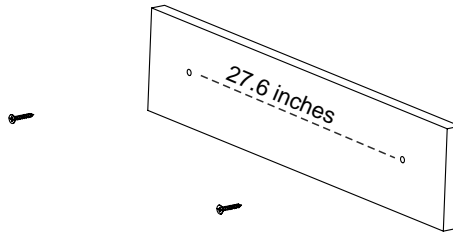

screws not included

- A. Mark the position of the mounting screws on the wall using a pencil.
- B. Drill the screws directly into the marks that you have made on the wall and leave approx. 0.3 inches length to hook the sound bar.
- C. Put the sound bar onto the mounting screws. Make sure they are firm and stable.

2.2 Mounting to a brick wall

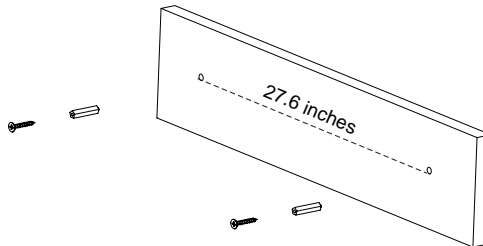

screws and plastic fixing plugs are not included

- A. Mark the position of the mounting screws on the wall using a pencil.
- B. Drill 2 holes on wall with a powerful electric drill.
- C. Insert the fixing plug and hammer into the holes.
- D. Secure the screws into the fixing plug and leave approx. 0.3 inches length to hook the sound bar.
- E. Put the sound bar onto the mounting screws. Make sure they are firm and stable.

LOCATION OF CONTROLS

Front View

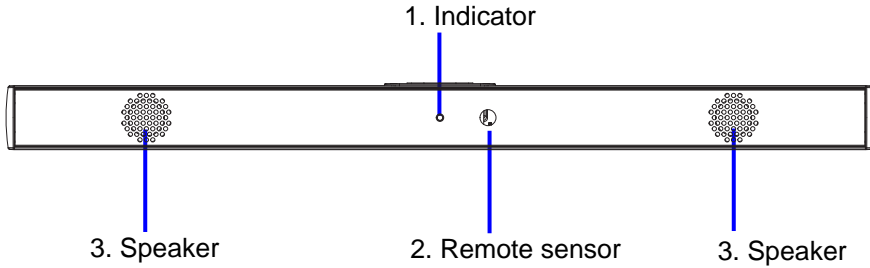

Rear View

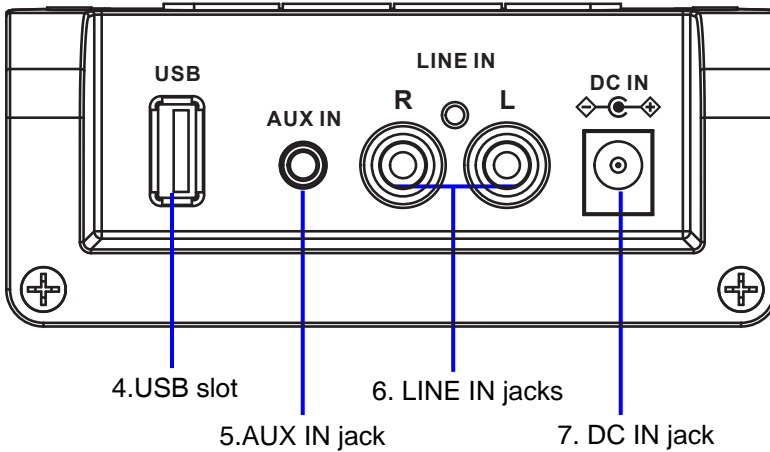

Top View

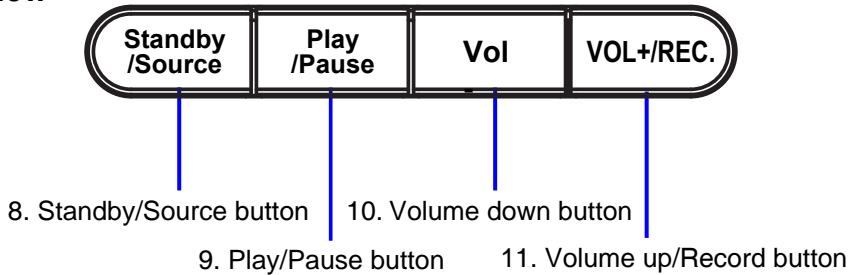

Remote Control

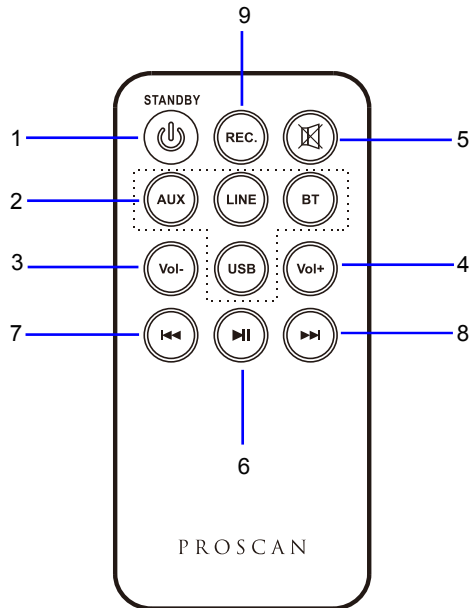

1. STANDBY button
2. Audio source buttons (Bluetooth, AUX, Line in, USB)
3. VOL - (Volume down) button
4. VOL + (Volume up) button
5. (Mute) button
6. (Play/Pause) button
7. (Previous) button
8. (Next) button
9. REC. (record) button

Note: Dotted line is for illustration.

BATTERY INSTALLATION OF REMOTE CONTROL

First Time Use

- Remove and discard the insulation film as figure on the right.
- Replacing Batteries For Remote Control
 1. Push and slide out the battery holder as figure 1 below.
 2. Replace the battery with a new CR2025 button cell as the polarity markings on the rear of the Remote Control.
 3. Close the battery holder.

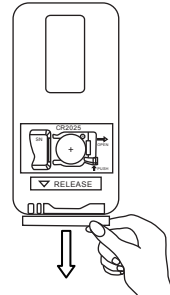
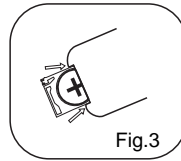
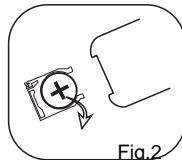
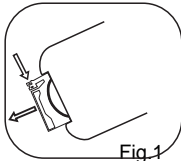

Battery Precautions

Follow these precautions when using a battery in this device:

1. Use only the size and type of battery specified.
2. Be sure to follow the correct polarity when installing the battery as indicated in the battery compartment, a reserved battery may cause damage to the device.
3. Do not mix different types of batteries together (e.g.: Alkaline and Carbon-zinc) or old batteries with fresh ones.
4. If the batteries in the device are consumed or the device is not to be used for a long period of time, remove the batteries to prevent damage or injury from possible leakage.
5. Do not try to recharge the battery not intended to be recharged; it can overheat and rupture. (Follow battery manufacturer's instructions.)
6. The batteries shall not be exposed to excessive heat such as sunshine, fire or the like.
7. Clean the battery contacts and also those of the device prior to battery installation.
8. The remote control supplied with a coin/button cell battery. If the coin button cell battery is swallowed, it can cause severe internal burns in just 2 hours and can lead to death. Keep new and used battery away from children. If the Battery compartment does not close securely, stop using the product and keep it away from children. If you think batteries might have been swallowed or placed any part of the body, seek immediate medical attention.

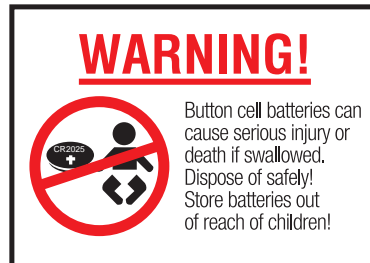

Caution:

- Danger of explosion if the battery is incorrectly replaced.
- Replace only with the same or equivalent type.



Remote control operation range

- When there is an obstacle between the transmitter and the unit, the unit may not operate.
- When direct sunlight, an incandescent lamp, fluorescent lamp or any other strong light shines on the REMOTE SENSOR of the unit, the operation of the remote may be unstable.

GENERAL OPERATION

1. Connect the AC/DC adapter to the unit and wall outlet. The red indicator will light and the unit is in standby mode.
2. Press and hold the Standby/Source button on the unit or press the  button on remote control to turn on the unit. Repeat the operation, and the unit will turn to STANDBY mode, the indicator turning to Red.
3. Press the Standby/Source button on the unit repeatedly, or press BT (bluetooth) button, AUX button, LINE (in) button or USB button to switch to desired mode. The color of indicator will turn to :

Blue.....Bluetooth Mode
Violet.....AUX Mode
Green.....Line in Mode
Cyan.....USB Mode

4. During Playback:
 - ~ Press the VOL (Volume) + or - buttons on the unit or Remote Control to adjust volume level as desired.
 - ~ Press the  (Mute) button on the Remote Control to turn off the sound. Press again to resume.
5. When finishing listening, press and hold the Standby/Source button on the unit or press the  STANDBY button on remote control to put the unit in standby mode.

Note:

When a USB device is inserted into the USB port, the current playback in BT, AUX or Line in mode will be interrupted, and the unit will switch to USB mode and audio track stored in USB device starts to play automatically

BLUETOOTH PAIRING AND CONNECTION

For first time use or re-pairing, pair the unit to an external Bluetooth (BT) device as follows:

1. Power ON the unit as previously explained.
2. Press the Standby/Source button on the unit repeatedly, or press the BT button directly on remote control to switch to the Bluetooth mode. The indicator will turn to Blue and blink.
3. Power ON the external BT Device and select Bluetooth to enter into search mode. when "**Pro PSB3200**" appears, click it to start pairing. After paired, the indicator will stop blinking and a beep will be heard.
(For details on pairing procedures, please refer to the user's manual of your BT Device.)
4. During playing:
 - ~ Press the **▶▶** or **◀◀** button to skip tracks.
 - ~ Press the **▶||** button to pause. Press again to resume normal playback.

LISTEN THROUGH AUX IN

An external (Auxiliary) audio source (i.e., personal CD player or MP3 player) can be connected to this unit and heard through the speakers.

1. Plug one end of the Aux cable into the AUX IN jack on the rear of the unit.
2. Plug the other end of the Aux In cable into the AUX OUT or earphone jack of the external audio source.

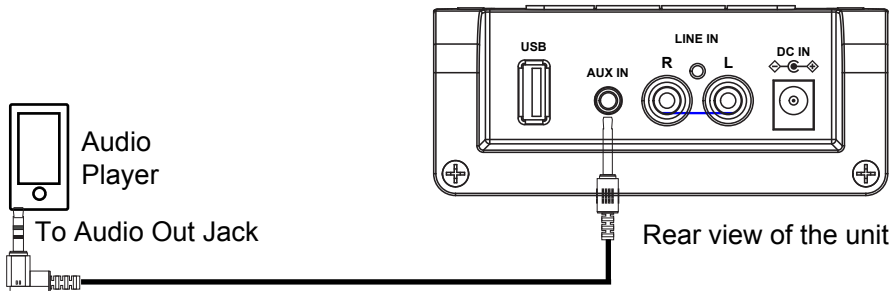

3. Power on the unit as previously explained.
4. Press the Standby/Source button on the unit repeatedly, or press the AUX button directly on remote control to switch to the AUX mode. The indicator will turn to Violet.
5. Power on the connected external player and start playing as usual.

LISTEN THROUGH LINE IN

An external Video/Audio player (such as TV, DVD player, VCR, etc.) can be connected to this unit and heard through the speakers.

1. Plug one end of RCA White and Red cable into the LINE IN jacks on the rear of the unit.
2. Plug the other end of RCA White and Red cable into audio out jacks of TV or external device as the illustration shown as below.

NOTE: Make sure to connect to AUDIO OUT. If you connect it into AUDIO IN of external device, you will not hear the sound.

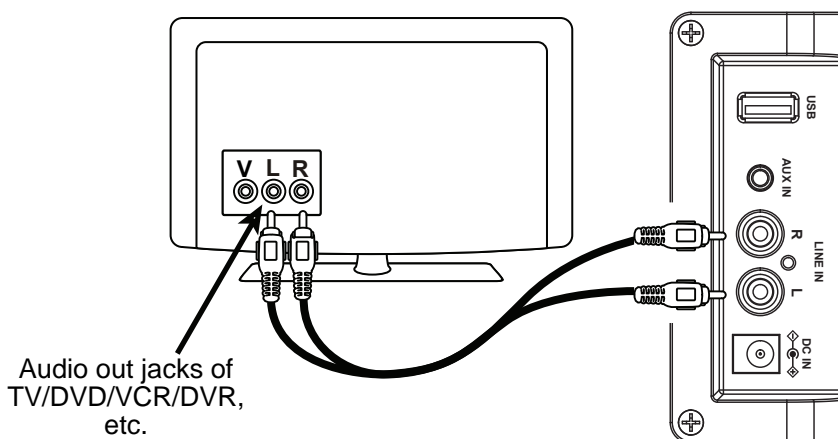

Rear view of the unit

3. Power on the unit as previously explained.
4. Press the Standby/Source button on the unit repeatedly, or press the LINE button directly on remote control to switch to the Line in mode. The indicator will turn to Green.
5. Power on the connected external player and start playing as usual.

LISTEN THROUGH USB DEVICE

1. Insert the USB device to the USB Player port on the unit.

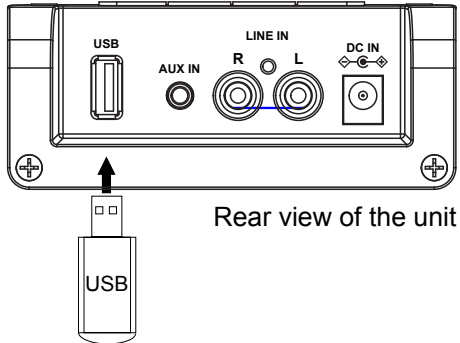

2. Power on the unit and enter the USB mode as previously explained.
3. Press the Standby/Source button on the unit repeatedly, or press the USB button directly on remote to switch to the USB mode. The indicator will turn to Cyan.
4. Press the ►► button or the ◀◀ button on the remote to play next or the previous track.

RECORDING OPERATION

To Record Audio Track:

1. Insert the USB device into the USB port on the unit.
2. Start to play in BT, AUX or Line in mode as indicated above.
3. To start recording, press REC. button on the remote (or press and hold Vol+/REC. button on the unit). Two beeps will be heard, indicating the recording process starts.
4. To stop recording, press REC. button on the remote (or press and hold Vol+/REC. button on the unit) again. A beep will be heard, indicating the recording process ends.

To Play the Recorded Track:

1. Insert the USB device including recorded files to the USB port on the unit.
2. Press the Standby/Source button on the unit repeatedly or press USB button on the remote to enter USB mode.
3. It will start to play automatically. Press the ►► button or ◀◀ button on the remote to play recorded or existed tracks.

TROUBLESHOOTING GUIDE

SYMPTOM	POSSIBLE CAUSE	POSSIBLE SOLUTION
No power	Power AC/DC Adapter not connected	Connect the power AC/DC adapter to the unit or wall outlet.
	The unit is in standby mode	Press and hold Standby/Source button on the unit or press  button on remote control to turn on the unit from Standby mode.
No sound	Volume in minimum position	Raise volume by pressing the VOL (Volume) + button.
	The paired/connected device is not in playing mode	Play music/movie in the paired/connected device as usual and make sure the volume level of it is in high level.
	Input source wrongly selected	Press the Standby/Source button on the unit or SOURCE button on the Remote Control repeatedly to set the input source to the desired mode.
Sound distortion	Volume level too high	Reduce the volume level by pressing the VOL (Volume) - button. Reduce the volume level of the paired/connected device.
Remote control not working	The battery is weak	Replace with new battery
Bluetooth reception failure	The external device is too far from the unit	Put the external BT device close to the unit.
	Have not paired	Pair the unit with the BT Device as the procedures stated in this manual.

GENERAL SPECIFICATIONS

Power Source.....	DC9V	===	1300mA	
Audio Power.....				5W x 2
Bluetooth Effective Range in Open Area.....				Up to 32 feet
Remote Effective Range.....				Up to 16 feet

ACCESSORIES

- 1 x AC/DC Adapter
- 1 x Remote Control
- 1 x AUX Cable
- 1 x LINE IN Cable
- 1 x User's Manual

**SPECIFICATIONS AND ACCESSORIES ARE SUBJECT TO CHANGE
WITHOUT NOTICE**



Bluetooth[®]

is a trademark on a registered trademark of Bluetooth SIG Inc. All other trademarks and trade names are those of their respective owners.

For service assistance and product information, please call: 1-800-968-9853.
Curtis International Ltd.

7045 BECKETT DRIVE, UNIT 15, MISSISSAUGA, ON, L5S 2A3 www.curtisint.com

To make a warranty claim, please email support@curtiscs.com or call 1-800- 968-9853.

90 Day Warranty

This product is warranted to be free from defects in material and workmanship for a period of ninety (90) days from the date of original purchase. During this period, your exclusive remedy is repair or replacement of this product or component found to be defective, at our option; however, you are responsible for all costs associated with returning the product to us. If the product or component is no longer available, we will replace with a similar one of equal or greater value. Prior to a replacement being sent, the product must be rendered inoperable or returned to us.

This warranty does **not** cover glass, filters, wear from normal use, use not in conformity with the printed directions., or damage to the product resulting from accident, alteration, abuse, or misuse. This warranty extends only to the original consumer purchaser or gift recipient. Keep the original sales receipt, as proof of purchase is required to make a warranty claim. This warranty is void if the product is used for other than single-family household use or subjected to any voltage and waveform other than as on the specified rating on the label (e.g., 120V~60Hz).

We exclude all claims for special, incidental, and consequential damages caused by breach of express or implied warranty. All liability is limited to the amount of the purchase price. **Every implied warranty, including any statutory warranty or condition of merchantability or fitness for a particular purpose, is disclaimed except to the extent prohibited by law, in which case such warranty or condition is limited to the duration of this written warranty.** This warranty gives you specific legal rights. You may have other legal rights that vary depending on where you live. Some states or provinces do not allow limitations on implied warranties or special, incidental, or consequential damages, so the foregoing limitations may not apply to you.

For faster service, locate the model, type, and serial numbers on your appliance.

ATTACH YOUR PROOF OF PURCHASE HERE, PROOF OF PURCHASE IS REQUIRED TO OBTAIN WARRANTY SERVICE.

Please have the following information available when you contact the Support Team:

- Name, address and telephone number.
- Model number and serial number.
- A clear, detailed description of the problem.
- Proof of purchase including dealer or retailer name, address and date of purchase.

PROSCAN

BARRE-SON BLUETOOTH 32 POUCES



MODÈLE : PSB3200

VEUILLEZ LIRE ATTENTIVEMENT AVANT LA MISE EN SERVICE

PROSCAN™ EST UNE MARQUE DÉPOSÉE DE TECHNICOLOR USA INC.

ET UTILISÉE SOUS LICENCE À CURTIS INTERNATIONAL LTD.

IMPORTANTES MESURES DE SÉCURITÉ

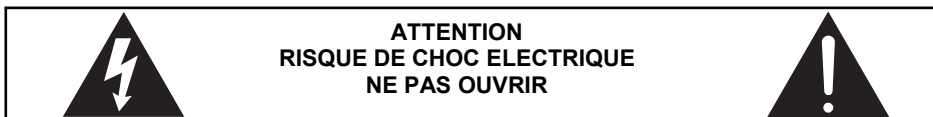

ATTENTION : AFIN DE RÉDUIRE TOUT RISQUE DE CHOC ÉLECTRIQUE, NE PAS RETIRER LE BOITIER (NI LA PARTIE ARRIÈRE). L'APPAREIL NE COMPORTE AUCUNE PIÈCE REMPLAÇABLE PAR L'UTILISATEUR, CONTACTEZ LE PERSONNEL QUALIFIÉ POUR RECEVOIR DE L'ASSISTANCE.



VOLTAGE DANGEREUX : Le symbole d'éclair avec une flèche, à l'intérieur d'un triangle équilatéral, indique à l'utilisateur la présence de « voltage dangereux » non isolé à l'intérieur de l'appareil, qui pourrait être suffisant pour constituer un risque de choc électrique.



ATTENTION : Le point d'exclamation dans un triangle équilatéral attire votre attention sur des points importants de ce manuel concernant l'utilisation ou l'entretien de l'appareil.

AVERTISSEMENT : POUR RÉDUIRE LES RISQUES D'INCENDIE OU DE CHOCS ÉLECTRIQUES, N'EXPOSEZ PAS L'APPAREIL À LA PLUIE NI À L'HUMIDITÉ.

AVERTISSEMENT : CET APPAREIL DOIT ÊTRE UTILISÉ SOUS LA SUPERVISION D'UN ADULTE CAR IL EST MUNI D'UN LONG CORDON D'ALIMENTATION qui peut être facilement être tiré et faire trébucher, causant des blessures. Assurez-vous que le cordon ne pend pas en bordure d'une table, etc. où il pourrait être tiré par des enfants ou sur lequel on pourrait trébucher accidentellement.

AVIS DE LA FCC :

Cet équipement a été testé et est conforme aux limites d'un appareil de Classe B, selon l'article 15 des Règles FCC. Ces limites ont été mises en place pour offrir une protection raisonnable contre les interférences dans un complexe résidentiel. Cet équipement génère, utilise et contient de l'énergie de fréquence radio, si inutilisé incorrectement pourrait créer des interférences dangereuses pour les communications radio. Mais il n'existe aucune garantie que des interférences ne seront pas produites dans une installation particulière. Si cet équipement crée des interférences pour la réception radio ou télévisuelle, ce qui peut être constaté en l'allumant et en l'éteignant, alors il vous est conseillé d'y remédier d'une des manières suivantes :

- Réorientez ou déplacez l'antenne réceptrice.
- Augmentez la distance entre l'équipement et le récepteur.

- Connectez l'équipement à une prise ou circuit différent de celui du récepteur.
- Consultez le distributeur ou un technicien radio ou TV d'expérience pour de l'assistance.

DÉCLARATION DE LA FCC :

Ce dispositif est conforme à l'article 15 des règles de la FCC. Son utilisation est sujette aux deux conditions suivantes :

- (1) Cet équipement ne doit pas créer d'interférences dangereuses.
- (2) Cet équipement doit accepter toute interférence reçue, incluant celles pouvant entraîner un mauvais fonctionnement. L'antenne(les antennes) utilisées pour ce transmetteur doit(doivent) être installée(s) pour être à une distance d'au moins 20 cm pour toutes les personnes et ne doit pas être co-installée ou fonctionner en conjonction avec une autre antenne ou transmetteur.

AVERTISSEMENT DE LA FCC

Pour s'assurer d'une conformité continue, suivez les instructions ci-inclus et utilisez uniquement des câbles blindés lors de branchement à d'autres appareils. Tout changement ou modification effectuée sans l'approbation de l'organisation responsable de la garantie qualité de l'équipement pourrait révoquer vos droits d'utilisation de cet équipement.

IMPORTANTES MESURES DE SÉCURITÉ

Avant d'utiliser cet appareil, assurez-vous de lire toutes les instructions d'utilisation avec attention, et notez que ces conseils sont d'ordre général, qui peuvent donc ne pas être appliqués à l'unité que vous possédez. Par exemple, cet appareil pourrait ne pas avoir la capacité d'être branché à une antenne extérieure.

(1) Lire ces instructions

Toutes les instructions concernant la sécurité et le mode d'emploi doivent être lues avant de faire fonctionner ce produit.

(2) Conserver ces instructions

Les instructions concernant la sécurité et le mode d'emploi doivent être conservés pour référence future.

(3) Respecter tous les avertissements.

Tous les avertissements sur le produit et dans le mode d'emploi doivent être respectés.

(4) Suivre toutes les instructions

Toutes les instructions d'utilisation doivent être suivies.

(5) Ne pas utiliser cet appareil près de l'eau

Ne pas utiliser l'appareil à proximité de l'eau - par exemple à proximité d'un bain, d'un évier, d'une machine à laver, dans un sous-sol humide, près d'une piscine, etc.

(6) Nettoyer seulement avec un chiffon sec

L'appareil ne doit être nettoyé que de la manière décrite dans ce mode d'emploi par le fabricant.

(7) Ne pas bloquer les ouvertures d'aération. Installer selon les instructions du fabricant.

Les fentes et ouvertures dans le cabinet et en arrière ou dans le fond sont pour la ventilation, afin de s'assurer du fonctionnement continu de l'appareil et pour le protéger de surchauffe. Ces ouvertures ne doivent pas être bloquées ou couvertes. Les ouvertures ne doivent jamais être bloquées en plaçant le produit sur un lit, un canapé, un tapis ou toute

autre surface similaire. Ce produit ne doit jamais être placé près ou sur un radiateur ou une source de chaleur. Ce produit ne devrait pas être placé dans une installation assemblée comme une bibliothèque ou une étagère à moins qu'une ventilation adéquate ne soit présente ou que les instructions du fabricant soient respectées.

(8) Ne pas installer près d'une source de chaleur telle que radiateur, cuisinière ou autre appareil (y compris un amplificateur) qui produit de la chaleur.

(9) N'essayez pas de contourner les caractéristiques de sécurité d'une prise polarisée ou d'une mise à la terre. Une fiche polarisée possède deux lames dont l'une est plus large que l'autre. Une prise avec mise à la terre possède deux lames et une troisième pince de mise à la terre. La large lame ou troisième broche est présente pour votre sécurité. Si la prise fournie ne peut être insérée dans votre prise murale, contactez un électricien pour faire remplacer la prise obsolète.

(10) Ne placez pas le cordon d'alimentation là où il risque d'être écrasé ou plié, principalement près des prises, prises murales ou au point de sortie de l'équipement.

(11) N'utilisez que des accessoires ou des attachement certifiés par le fabricant.

(12) Utilisez uniquement le chariot, le trépied, le support ou la table spécifiés par le fabricant, ou vendu avec l'appareil. Lorsqu'un chariot est utilisé, faire attention lors du déplacement de la combinaison chariot/appareil afin d'éviter toute blessure lors d'un basculement.

Une combinaison de chariot et d'appareil devrait être déplacé avec soin.

Un arrêt brusque, force excessive et surfaces irrégulières peuvent faire basculer la combinaison de chariot et d'appareil.



(13) Débranchez l'équipement durant les orages ou lors des périodes d'inutilisation prolongées.

Pour protéger votre produit des orages, ou lorsqu'il n'est pas utilisé pendant une longue période de temps, le débrancher de la prise murale et débrancher l'antenne ou système de câble. Cela préviendra tout dommage au produit causé par les éclairs et les surtensions.

(14) Faites appel au personnel qualifié pour tout besoin de réparation. Une réparation est nécessaire lorsque l'appareil a été endommagé de quelque façon, tel que cordon d'alimentation ou fiche endommagé, liquide renversé ou objets tombés dans l'appareil, appareil exposé à la pluie ou à l'humidité, appareil ne fonctionne pas normalement, ou s'il a été échappé.

(15) Alimentation

Ce produit devrait être alimenté seulement à partir de la source d'alimentation spécifiée sur l'étiquette. Si vous n'êtes pas certain de la source d'alimentation, veuillez contacter le vendeur ou la compagnie d'électricité locale. Pour les produits conçus pour fonctionner avec des piles ou d'autres sources, se référer au mode d'emploi.

(16) Lignes électriques

Une antenne extérieure ne doit pas être située à proximité de lignes électriques aériennes ou autres circuits électriques ou d'alimentation, ou si elle peut tomber sur ces lignes ou circuits électriques. Lors de l'installation de système d'antenne extérieure, éviter de toucher ces lignes ou circuits car leur contact peut être fatal.

(17) Surcharge

Ne pas surcharger les prises murales et les rallonges, car cela pourrait entraîner un risque d'incendie ou de choc électrique.

(18) Insertion d'objet ou de liquide

Ne jamais insérer d'objet dans le produit à travers les ouvertures car il pourrait toucher des points de tensions dangereux ou faire court-circuiter des pièces, ce qui pourrait causer des feux ou chocs électriques. Ne jamais verser ou pulvériser tout type de liquide sur le produit.

(19) Mise à la terre d'antenne extérieure

Si une antenne extérieure est branchée au produit, veuillez vous assurer que le système d'antenne est mis à la terre afin de fournir une protection contre les surtensions et les charges statiques. L'article 810 du code électrique national, ANSI / NFPA 70, fournit des informations relatives à la mise à la terre adéquate du mât et sa structure, la mise à la terre du fil conducteur à un produit de décharge d'antenne, la taille des conducteurs de mise à la terre, l'emplacement des produits de décharge d'antenne, la connexion aux électrodes de mise à la terre et les exigences pour les électrodes de mise à la terre.

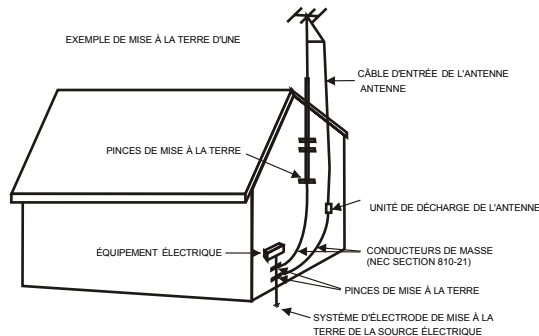

(20) Entretien

Ne pas essayer d'effectuer vous-même l'entretien de ce produit alors que l'ouverture ou le retrait des couvercles pourrait vous exposer à des tensions dangereuses et autres risques. Faites appel au personnel qualifié pour tout besoin de réparation.

(21) Pièces de remplacement

Lorsque des pièces de remplacement sont requises, s'assurer que le technicien utilise des pièces de remplacement spécifiées par le fabricant ou que celles-ci possèdent les mêmes caractéristiques que la pièce originale. Les substitutions non autorisées pourraient causer des feux ou chocs électriques.

(22) Vérification de sécurité

Lorsque les réparations sont terminées, veuillez demander au technicien d'effectuer des contrôles de sécurité pour déterminer que le produit est en bon état de fonctionnement.

(23) Montage au mur ou au plafond

Ce produit devrait être monté au mur ou au plafond seulement si recommandé par le fabricant.

(24) Dommages nécessitant une réparation

Débrancher le produit de la prise murale et confier la réparation à un technicien qualifié si une des conditions suivantes est rencontrée.

- Lorsque le cordon d'alimentation ou la fiche est endommagée.
- Si du liquide a été renversé ou des objets sont tombés sur le produit.
- Si le produit a été exposé à la pluie ou à de l'eau.
- Si le produit ne fonctionne pas normalement en suivant le mode d'emploi. Ajuster seulement les contrôles visés par le mode d'emploi, comme l'ajustement des autres contrôles pourrait causer des dommages et occasionnerait un effort supplémentaire de la part du technicien pour restaurer le produit à son état de fonctionnement.
- Si le produit a été échappé ou si le cabinet a été endommagé.
- L'appareil doit être inspecté et réparé dès que vous constatez une baisse de ses performances.

(25) Remarque à l'installateur du système CATV

Ce rappel est destiné à attirer l'attention de l'installateur du système CATV sur l'article 820-40 du NEC qui fournit des directives pour la mise à la terre adéquate et, en particulier, spécifie que le câble de mise à la terre doit être relié au système de la mise à la terre du bâtiment, aussi près que possible du point d'entrée du câble.

NOTE : Faites appel au personnel qualifié pour tout besoin de réparation. Une réparation est nécessaire lorsque l'appareil a été endommagé de quelque façon tel que : le cordon d'alimentation ou la fiche a été endommagée, du liquide a été renversé dans l'appareil, l'appareil a été exposé à la pluie ou l'humidité, l'appareil a été échappé ou l'appareil ne fonctionne pas normalement.

INSTALLATION ET MONTURE

1. Installation de l'appareil sur une table - Aération

Installez la barre de son sur votre centre multimédia, sur une étagère ou un cabinet en veillant à laisser un espace libre d'au moins 5 à 8 cm (2-3 pouces) sur tout son pourtour pour garantir son aération correcte. Si la barre de son est installée dans un espace clos exigü sans aération, la chaleur qu'elle dégage pourrait créer un risque d'incendie.

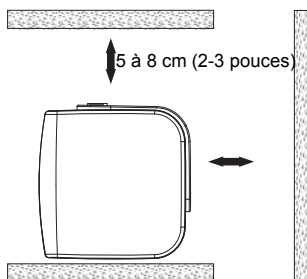

2. Monture sur un mur

2.1 Fixation sur un mur en bois

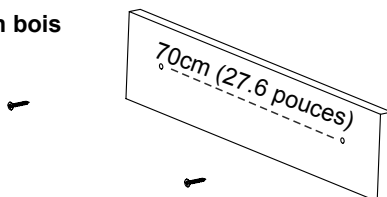

les vis ne sont pas incluses

- Utilisez un crayon pour marquer l'endroit où seront fixées les vis.
- Utilisez une perceuse pour fixer les vis à l'endroit marqué en laissant un espace d'environ 0.7 cm (0,3 po) entre la tête de vis et le mur pour accrocher la barre de son.
- Accrochez l'appareil sur les vis fixées. Assurez-vous qu'elles sont bien fixées et stables.

2.2 Fixation sur un mur de briques

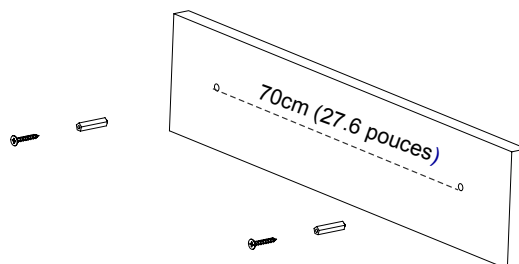

les vis et les chevilles de plastique ne sont pas incluses

- A. Utilisez un crayon pour marquer l'endroit où seront fixées les vis.
- B. Percez deux trous à l'aide d'une perceuse puissante.
- C. Insérez les chevilles fournies à l'aide d'un marteau.
- D. Fixez les vis dans la cheville en laissant un espace d'environ 0,7 mm (0,3 inches) entre la tête de vis et le mur pour accrocher la barre son.

Accrochez l'appareil sur les vis fixées. Assurez-vous qu'elles sont bien fixées et stables.

EMPLACEMENT DES CONTRÔLES

Vue avant

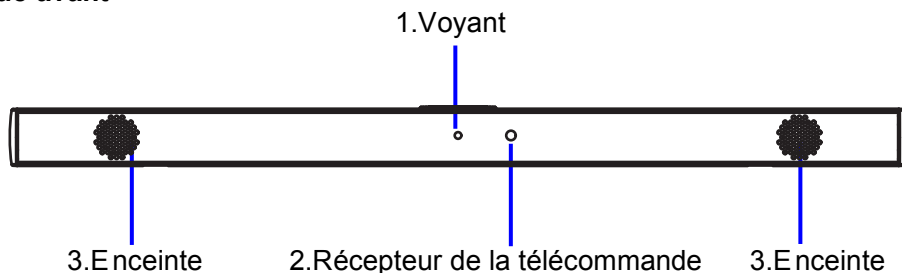

Vue arrière

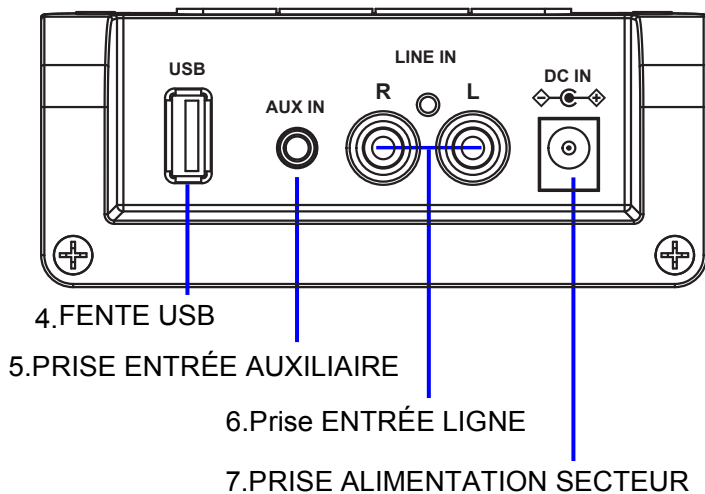

Vue de dessus

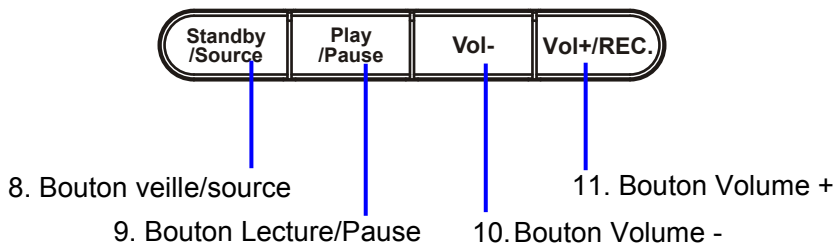

TÉLÉCOMMANDE

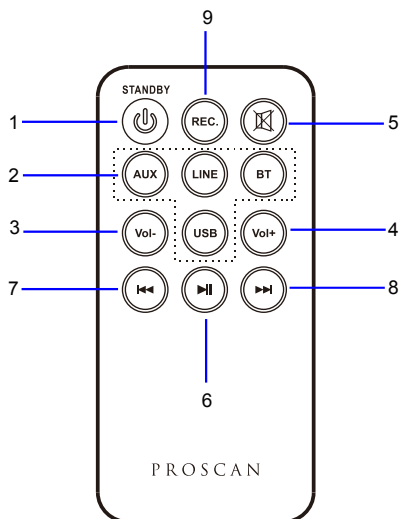

Note: Les lignes pointillées sont à titre de référence seulement.

- | | |
|---|-----------------------------------|
| 1. Bouton VEILLE | 6. Bouton (Lecture/Pause) |
| 2. Boutons de source audio | 7. Bouton (Précédent) |
| 3. Bouton VOL- (réduction du volume) | 8. Bouton (Suivant) |
| 4. Bouton VOL+ (augmentation du volume) | 9. Bouton REC. (d'enregistrement) |
| 5. Bouton (Muet) | |

INSTALLATION DE LA PILE DANS LA TÉLÉCOMMANDE

PREMIÈRE UTILISATION

- Retirez et jetez la languette d'isolation comme illustré sur la droite.

- Pour remplacer la pile de la télécommande
 - Poussez et faites glisser le support de pile hors de la télécommande comme illustré dans la figure 1 ci-dessous.
 - Remplacez la pile avec une pile bouton CR2025 en respectant les polarités indiquées à l'arrière de la télécommande.
 - Fermez le compartiment de la pile.



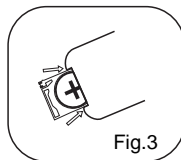
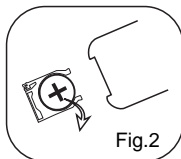
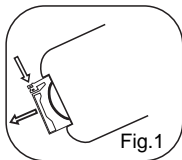

PRÉCAUTIONS GÉNÉRALES CONCERNANT LES PILES

Respectez ces précautions lors de l'utilisation de piles dans cet appareil :

1. N'utilisez que le type et la taille de pile spécifié.
2. Veillez à respecter les polarités lorsque vous installez les piles, comme indiqué dans le compartiment à piles, car une pile insérée dans le mauvais sens peut endommager le produit.
3. Ne pas mélanger différents types de piles (par ex. alcalines et carbone-zinc) ou des piles usagées avec des piles neuves.
4. Si les piles de l'appareil sont vides ou que vous n'utilisez pas l'appareil pendant une période prolongée, retirez-en les piles pour éviter les dommages ou blessures entraînées par des fuites de liquide de pile.
5. Ne pas essayer de recharger des piles qui ne sont pas conçues pour être rechargées. Celles-ci pourraient en effet surchauffer et exploser. (Suivre les instructions du fabricant de la pile.)
6. N'exposez pas les piles à des chaleurs extrêmes en les plaçant au soleil, près d'un feu ou autre source de chaleur.
7. Nettoyez les contacts des piles et ceux de l'appareil avant installation.
8. La télécommande est livrée avec une pile-bouton. Avaler la pile bouton peut causer de graves brûlures internes en seulement 2 heures et peut conduire à la mort. Gardez les piles neuves et usagées hors de portée des enfants. Si vous ne parvenez pas à fermer complètement le compartiment des piles, cessez d'utiliser le produit et gardez-le hors de la portée des enfants. Si vous pensez que les piles ont pu être avalées ou se trouvent à l'intérieur d'une partie du corps, consultez immédiatement un médecin.

AVERTISSEMENT :



Les piles-bouton peuvent entraîner des blessures graves et même la mort si elles sont avalées. Jetez-les de manière appropriée ! Conservez les batteries hors de portée des enfants !

ATTENTION

- Les piles peuvent exploser si incorrectement insérées.
- Remplacez-les avec un modèle identique.

Portée de la télécommande

- Lorsqu'il y a un obstacle entre l'appareil et le transmetteur, le transmetteur peut ne pas fonctionner.
- Si un rayon de soleil, lampe incandescente, fluorescente ou autre forte source lumineuse frappe le CAPTEUR DE TÉLÉCOMMANDE de l'appareil, le fonctionnement à distance peut devenir instable.

UTILISATION GÉNÉRALE

1. Branchez l'adaptateur secteur à l'unité et à la prise murale correctement. Le voyant rouge s'allume, et l'appareil est en veille.
2. Maintenez le bouton Veille/Source de l'unité appuyé ou appuyez sur le bouton  VEILLE sur la télécommande pour allumer l'unité. Répétez l'opération, et l'appareil passera en mode STANDBY (Veille), le voyant passant au rouge.
3. Appuyez à plusieurs reprises sur le bouton Standby/Source, ou appuyez sur les boutons BT, AUX, LINE ou USB pour passer directement au mode de votre choix. Le voyant indicateur passe au :

Bleu Mode Bluetooth
Violet..... Mode AUX
Vert Mode ENTRÉE LIGNE
Cyan..... Mode USB



4. Pendant l'écoute :
 - ~ Appuyez sur les boutons VOL (Volume) +/- sur l'appareil ou sur la télécommande pour régler le volume comme désiré.
 - ~ Appuyez sur  (Muet) de la télécommande pour couper le son. Appuyez de nouveau pour rétablir.

NOTE:

Lorsqu'un périphérique USB est inséré dans le port USB, la lecture actuelle en mode Bluetooth, AUX ou ENTRÉE LIGNE sera interrompue, et l'appareil passera en mode USB et la piste audio stockée en usb commencera à jouer automatiquement.

ASSOCIATION ET CONNEXION BLUETOOTH

Lors de la première utilisation ou reconnexion, connectez l'appareil à un appareil BT externe comme suit.

1. ALLUMEZ l'appareil selon les procédures précédentes.
2. Appuyez à plusieurs reprises sur le bouton Standby/Source, ou appuyez directement sur le bouton BT de la télécommande pour passer en mode Bluetooth, le voyant indicateur passera au bleu, puis clignotera.
3. ALLUMEZ le dispositif BT externe et lancez la recherche. Lorsque << **Pro PSB3200** >> est trouvé, sélectionnez-le pour commencer l'association. Après une association réussie, le voyant cesse de clignoter et un bip se fera entendre. (Pour en savoir plus, reportez-vous au mode d'emploi du dispositif Bluetooth externe).
4. Pendant la lecture
 - ~ Appuyez sur  ou sur  pour écouter la piste suivante ou précédente.
 - ~ Appuyez sur le  pour mettre en pause. Appuyez à nouveau sur cette touche pour rétablir la lecture normale.

ÉCOUTER VIA ENTRÉE AUX

Une source audio externe (Auxiliaire) (par exemple un lecteur CD ou MP3) peut être raccordé à cette unité et en diffuser le son via ses enceintes.

1. Branchez une extrémité du câble Entrée Aux dans la prise ENTRE AUX située à l'arrière de l'unité.
2. Branchez l'autre extrémité du câble Entrée Aux dans la prise SORTIE AUX ou PRISE d'écouteur de votre dispositif audio externe.

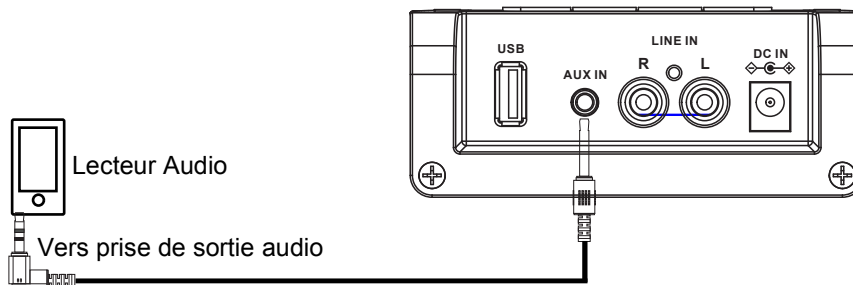

Vue arrière de l'appareil

3. Allumez l'unité selon les procédures précédentes.
4. Appuyez plusieurs fois sur le bouton Standby/Source ou appuyez directement sur le bouton AUX de la télécommande pour passer en mode Entrée AUX, le voyant indicateur devient violet.
5. Allumez le lecteur externe connecté et commencez la lecture comme d'habitude.

ÉCOUTER VIA ENTRÉE LIGNE

Vous pouvez raccorder un lecteur audio/vidéo externe (par exemple une TV, un lecteur DVD, un magnétoscope, etc.) à cette unité pour en diffuser le son.

1. Branchez une extrémité du câble RCA blanc et rouge dans la prise ENTRÉE LIGNE située à l'arrière de l'unité.
2. Branchez l'autre extrémité du câble RCA blanc et rouge aux fiches de sortie audio de la TV ou du dispositif externe, comme illustré ci-dessous.

NOTE : Veillez à effectuer le branchement sur la prise SORTIE AUDIO. Si vous effectuez le branchement dans la prise ENTRÉE AUDIO, vous n'entendrez aucun son.

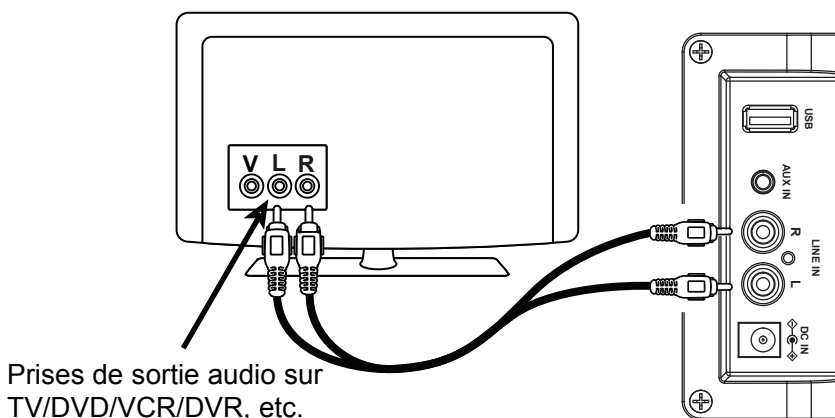

Vue arrière de l'appareil

3. Allumez l'unité selon les procédures précédentes.
4. Appuyez plusieurs fois sur le bouton Standby/Source ou appuyez directement sur le bouton LINE pour passer en mode Entrée Ligne, le voyant indicateur devient vert.
5. Allumez le lecteur externe connecté et commencez la lecture comme d'habitude.

ÉCOUTER VIA UN PÉRIPHÉRIQUE USB

1. Insérez le périphérique USB dans le port du lecteur USB de l'appareil.

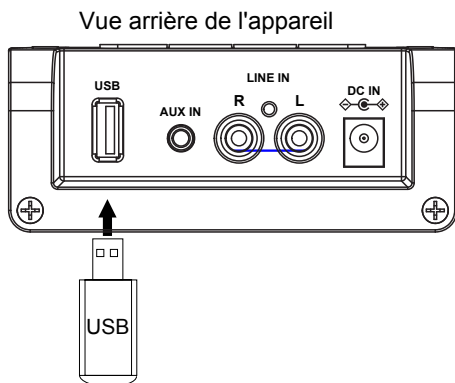

2. Mettez l'appareil sous tension et entrez en mode USB comme expliqué précédemment.
3. Appuyez plusieurs fois sur le bouton Standby/Source ou appuyez directement sur le bouton USB de la télécommande pour passer en mode USB, le voyant indicateur devient cyan.
4. Appuyez sur le bouton ►► ou le bouton ◄◄ de la télécommande pour lire la piste suivante ou précédente.

OPÉRATION D'ENREGISTREMENT

1. Insérez le périphérique USB dans le port USB de l'appareil.
2. Commencez à jouer en mode Bluetooth, AUX ou Line In comme indiqué ci-dessus.
3. Pour démarrer l'enregistrement, appuyez sur le bouton REC. de la télécommande (ou maintenez enfoncé le bouton Vol+/REC. de l'appareil). Deux bips seront entendus, indiquant que le processus d'enregistrement commence.
4. Pour arrêter l'enregistrement, appuyez à nouveau sur le bouton REC. de la télécommande (ou maintenez-le enfoncé sur le bouton Vol+/REC. de l'appareil). Un bip sera entendu, indiquant la fin du processus d'enregistrement.



Pour lire la piste enregistrée :

1. Insérez le périphérique USB contenant les fichiers enregistrés dans le port USB de l'appareil.
2. Appuyez plusieurs fois sur le bouton Standby/Source ou appuyez directement sur le bouton USB de la télécommande pour passer en mode USB.
3. Il commencera à jouer automatiquement. Appuyez sur le bouton ►► ou le bouton ◄◄ de la télécommande pour lire les pistes enregistrées ou existantes.

GUIDE DE DÉPANNAGE

SYMPTÔME	CAUSE POSSIBLE	SOLUTION POSSIBLE
Pas d'alimentation	L'adaptateur secteur n'est pas connecté	Branchez l'adaptateur secteur à l'unité et à la prise murale correctement
	L'unité est en mode veille	Appuyez sur le bouton Veille/Source sur l'appareil ou sur  de la télécommande afin de le sortir du mode veille.
Aucun son	Le volume est au minimum	Augmentez le volume en appuyant sur le bouton VOL (Volume) +.
	Le dispositif appairé/connecté n'est pas en mode lecture	Lancez la lecture de la musique ou du film sur le dispositif appairé/connecté comme vous le faites d'habitude et assurez-vous d'augmenter le volume sonore.
	Source incorrecte	Appuyez sur le bouton Veille/SOURCE sur l'appareil ou sur le bouton SOURCE de la télécommande à plusieurs reprises afin de passer au mode désiré.
Son déformé	Niveau de volume trop élevé	Baissez le volume en appuyant sur le bouton VOL (Volume) -. Réduisez le niveau sonore du dispositif appairé/connecté.
La télécommande ne	La pile est déchargée	Remplacez-la avec une nouvelle pile
Échec de la connexion Bluetooth	Le dispositif externe est trop éloigné de l'unité	Rapprochez le dispositif BT de l'unité.
	Les deux appareils ne sont pas appairés	Effectuez le jumelage avec le dispositif BT comme décrit dans ce mode d'emploi.

CARACTÉRISTIQUES GÉNÉRALES

Alimentation.....	CC 9V  1300mA 
Puissance audio.....	5W x 2
Portée de connexion Bluetooth effective (testé en environnement dégagé)....	Jusqu'à 10 mètres
Portée effective de la télécommande.....	Jusqu'à 5 m

ACCESSOIRES

- 1 adaptateur secteur CC/CD
- 1 télécommande
- 1 câble ENTRÉE AUX
- 1 câble ENTRÉE LIGNE
- 1 mode d'emploi

**LES CARACTÉRISTIQUES SONT INDIQUÉES SOUS RÉSERVE DE
MODIFICATIONS SANS PRÉAVIS**



Bluetooth®

est une marque déposée de Bluetooth SIG Inc. Les autres marques ou noms de marque sont la propriété de leur propriétaire respectif.

Pour obtenir assistance et information appelez: 1-800-968-9853.

Curtis International Ltd.

7045 BECKETT DRIVE, UNIT 15, MISSISSAUGA, ON, L5S 2A3 www.curtisint.com

Pour faire une demande de garantie, veuillez envoyer un courriel électronique à support@curtiscs.com ou appeler le 1-800-968-9853.

90 jours de garantie

Ce produit est garanti contre tout défaut de matériel et de fabrication pendant une période de quatre-vingt-dix (90) jours à compter de la date d'achat d'origine. Pendant cette période, votre seul recours est la réparation ou le remplacement de ce produit ou composant jugé défectueux, à notre choix; Cependant, vous êtes responsable de tous les coûts associés au retour du produit. Si le produit ou le composant n'est plus disponible, nous le remplacerons par un produit similaire de valeur égale ou supérieure. Avant l'envoi d'un produit de remplacement, le produit doit être rendu inutilisable ou nous être renvoyé.

Cette garantie **ne couvre pas** le verre, les filtres, l'usure normale, une utilisation non conforme aux instructions imprimées, ni les dommages matériels résultant d'un accident, d'une altération, d'une utilisation abusive ou abusive. Cette garantie s'applique uniquement à l'acheteur initial ou au destinataire du cadeau. Conservez le reçu de vente original, car une preuve d'achat est nécessaire pour faire une réclamation de garantie. Cette garantie est annulée si le produit est utilisé pour un usage autre que domestique ou s'il est soumis à une tension ou une forme d'onde autre que celle indiquée sur l'étiquette (par exemple, 120V ~ 60Hz).

Nous excluons toute réclamation pour des dommages spéciaux, accessoires et consécutifs causés par une violation de la garantie explicite ou implicite. Toute responsabilité est limitée au montant du prix d'achat. **Toute garantie implicite, y compris toute garantie légale ou condition de qualité marchande ou d'adéquation à un usage particulier, est refusée sauf dans la mesure où la loi l'interdit, auquel cas cette garantie ou condition est limitée à la durée de cette garantie écrite.** Cette garantie vous confère des droits légaux spécifique. Vous pouvez avoir d'autres droits légaux qui varient selon votre lieu de résidence. Certains états ou provinces n'autorisant pas les limitations de garanties implicites ou de dommages spéciaux, accessoires ou indirects, les limitations ci-dessus peuvent ne pas vous concerner.

Pour un service plus rapide, trouver le modèle, le type et les numéros de série sur votre appareil.

JOIGNEZ VOTRE PREUVE D'ACHAT ICI, UNE PREUVE D'ACHAT EST NÉCESSAIRE POUR OBTENIR UN SERVICE DE GARANTIE. Veuillez avoir l'information suivantes lorsque vous contactez l'équipe d'assistance :

- Nom, adresse et numéro de téléphone.
- Numéro de modèle et numéro de série.
- Une description claire et détaillée du problème.
- Preuve d'achat comprenant le nom, l'adresse et la date d'achat du revendeur ou du détaillant.

