

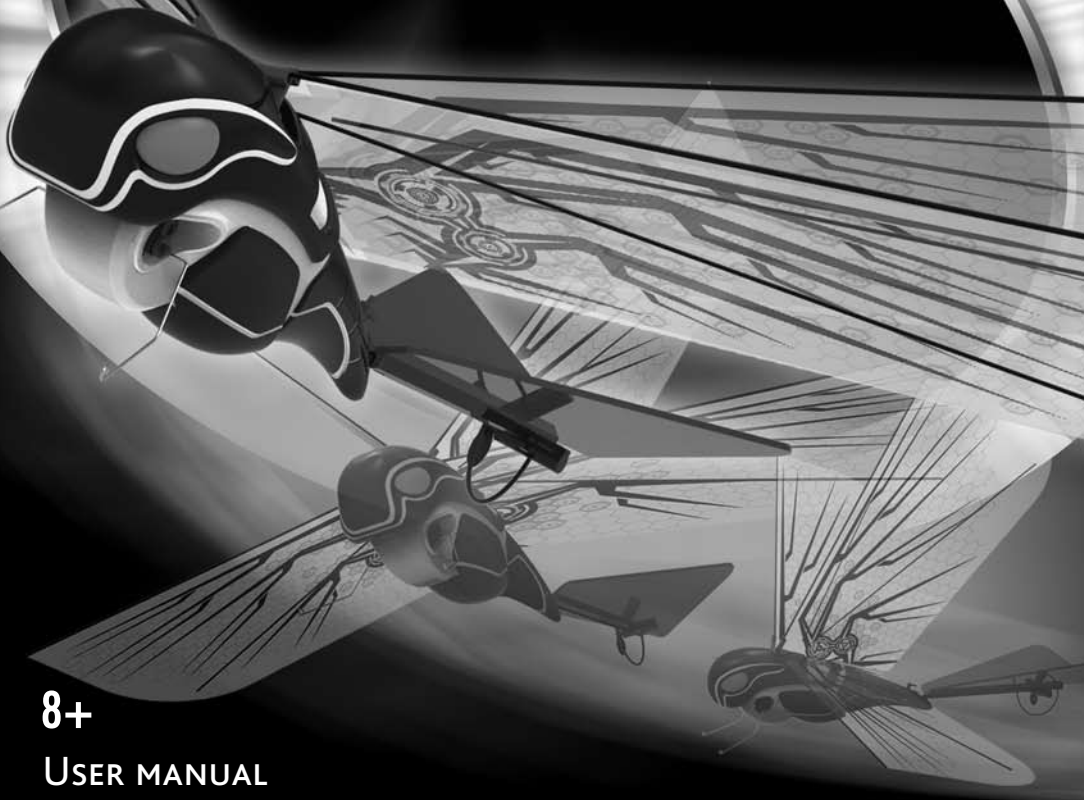

Indoor and outdoor use
Pour l'intérieur et l'extérieur
Por el interior y el exterior



SKYHOPPER™



8+

USER MANUAL

GUIDE D'UTILISATION

MANUAL DEL USUARIO

Item No./ Articles N°/ Artículos N°:
4501, 4502, 4503

ENGLISH

Thank you for purchasing Skyhopper™ from WowWee™!	4
Package contents	4
Quick overview	5
Battery details	6
Attaching the antenna	7
Charging Skyhopper	7
Remote controller sleep function	8
Operating Skyhopper	9
Location	9
Flight modes	9
Walking	9
Launching	10
Operating Skyhopper	10
Sleep function	12
Crash sensor	12
Replacing the propellers	12
Replacing the wings	13
FAQs	14
Further information	14
Cautions and warnings	15
WowWee 30-Day Limited Warranty	16

FRANÇAIS

Merci d'avoir acheté Skyhopper™ de WowWee™!	17
Contenu de l'emballage	17
Aperçu	18
Piles	19
Fixer l'antenne	20
Charger Skyhopper	20
Fonction de veille de la télécommande	21
Fonctionnement de Skyhopper	22
Environnement	22
Modes de vol	22
Marche	23
Décollage	23

Fonctionnement de Skyhopper	23
Fonction de veille	25
Capteur-choc	25
Remplacement des hélices	25
Remplacement des ailes	26
FAQ	27
Renseignements supplémentaires	27
Précautions	28
Garantie limitée de 30 jours WowWee	29

ESPAÑOL

Gracias por la compra de Skyhopper™ de WowWee™!	30
Contenido del envase	30
Visión general	31
Pilas	32
Sujetar la antena	33
Cargar Skyhopper	33
Función de sueño del control remoto	34
Uso del Skyhopper	35
Lugar de uso	35
Modos de vol.	35
Marcha	36
Despegue	36
Funcionamiento de Skyhopper	36
Función de sueño	38
Sensor de impacto	38
Reemplazar las hélices	38
Sustitución de las alas	39
Preguntas más frecuentes	40
Más información	40
Precauciones	41
Garantía limitada de 30 días de WowWee	42

Thank you for purchasing Skyhopper™ from WowWee™!

Skyhopper™ is a hybrid insect from FlyTech™ that flies and walks! Use the remote controller to back out of corners, jump over obstacles, and make a running takeoff from the smallest of spaces.

Take a few minutes to look through this user manual to get Skyhopper up and flying!

NOTE: When using Skyhopper, adult supervision is required, especially when changing batteries.

NOTE: Suitable for indoor and outdoor use.



Package contents

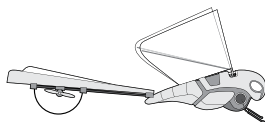

1 x Skyhopper™



1 x Remote controller



1 x Antenna



1 x User manual



1 x Spare propeller

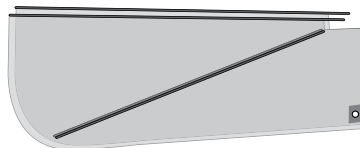

2 x Spare wings

Quick overview
Skyhopper

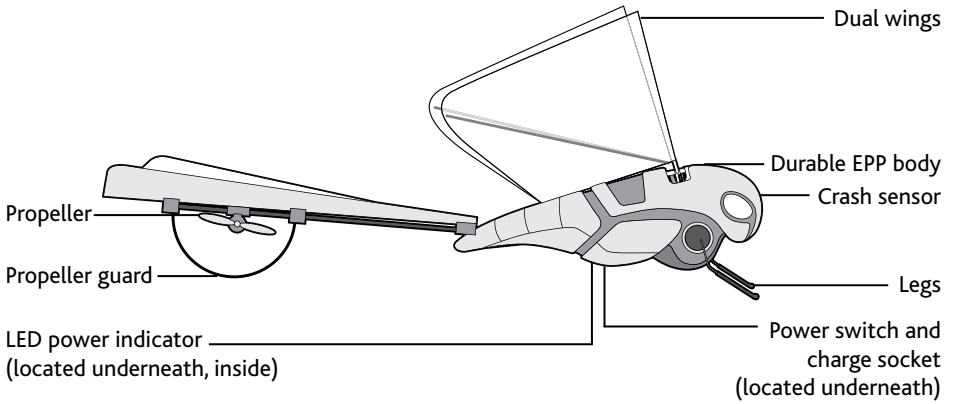

Close up of power switch and charge socket



Remote controller

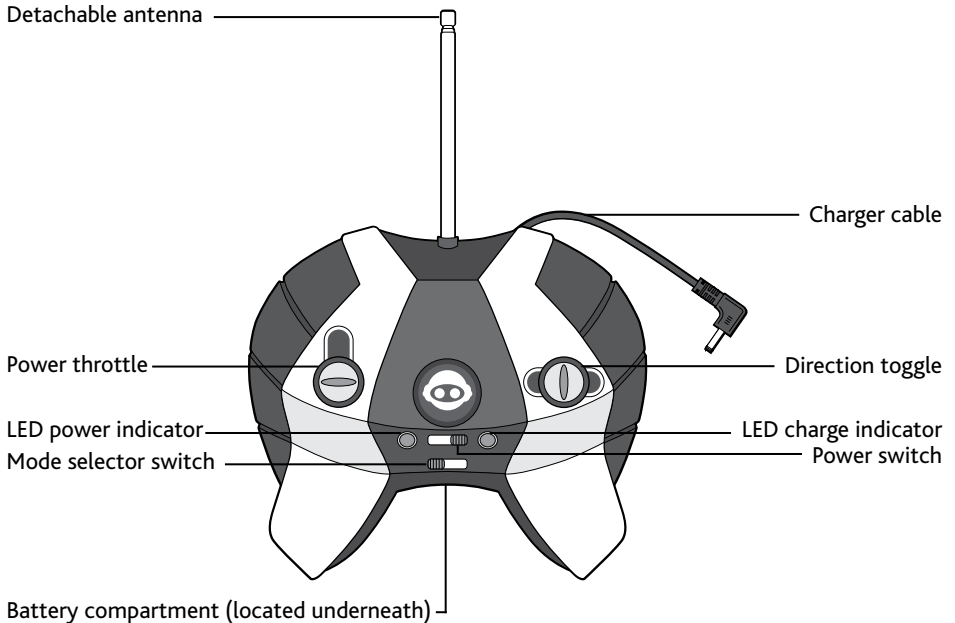

Battery details

The Skyhopper remote controller requires 4 x "AA" size batteries. Install them as follows:

1. Open the battery compartment on the remote controller using a Phillips screwdriver (not included) to remove the screw on the battery compartment cover.

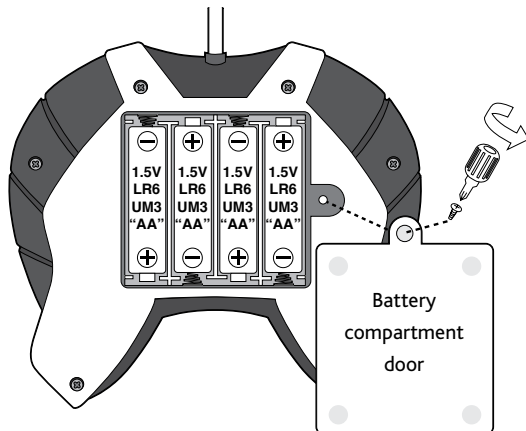

2. Insert the batteries according to the diagram. Ensure that the positive and negative polarities match the illustrations inside the battery compartment.

3. Replace the battery compartment cover and replace the screw using the screwdriver. Do not over-tighten.

Important battery information

- Use only fresh batteries of the required size and recommended type
- Do not mix old and new batteries, different types of batteries [standard (Carbon- zinc), Alkaline or rechargeable] or rechargeable batteries of different capacities
- Rechargeable batteries are only to be charged under adult supervision
- Respect the correct polarity, (+) and (-)
- Do not try to recharge non-rechargeable batteries
- Do not dispose batteries in a fire
- Replace all batteries of the same type/brand at the same time
- The supply terminals are not to be short-circuited
- Remove exhausted batteries from the remote control
- Batteries should be replaced by adults
- Remove batteries if the remote control is not going to be played with for some time

Important safety precautions

- Never fly or follow Skyhopper in the streets
- Keep Skyhopper away from faces and eyes
- Do not launch at people or animals
- Only use the charger included in this package to recharge Skyhopper
- Keep fingers away from Skyhopper moving joints when in use
- Make sure people around you are aware you are playing with the Skyhopper
- Do not fly near walls or ceilings
- Do not fly the Skyhopper near overhead cables, trees, buildings or any other obstructions
- Do not play outdoors during thunderstorms or other adverse weather conditions

Attaching the antenna

When you first use the remote controller, you will need to attach the antenna. To do so place the antenna into the slot on the remote controller, and then turn it counter-clockwise until it stops turning. Do not over-tighten.

For optimal performance, extend the antenna before flying Skyhopper.

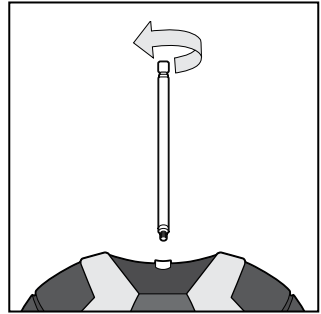

NOTE: After you have finished flying Skyhopper, collapse the antenna on the remote controller before storing it.

Charging Skyhopper

Before flying Skyhopper for the first time (or if you have depleted the charge) you will need to recharge it. This usually takes about 10 minutes, which provides up to 6 minutes of flying time.

You will know when the charge is almost depleted because the sound of the motor will lower in tone. Skyhopper will also fly lower, and become less responsive to remote controller commands.

NOTE: If the charge begins to exceed 15 minutes, you should replace all the batteries in the remote controller.

To charge Skyhopper, do the following:

1. Pull out the charger cable located on the right side of the remote controller.

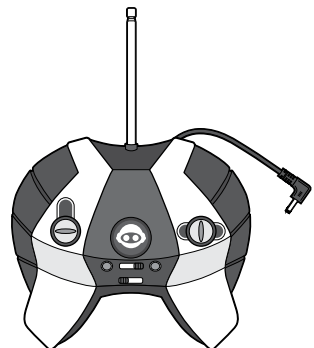

Remote controller sleep function

2. Insert the charger cable into the socket located on the underside of Skyhopper, as illustrated.

NOTE: Verify that Skyhopper is turned OFF before recharging it.

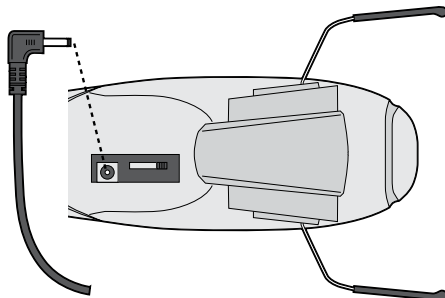

3. Switch the power switch on the remote controller to ON. If Skyhopper is charging properly the LED charge indicator to the right of the power switch will light up green and remain lit.

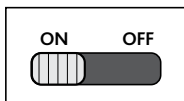

4. When Skyhopper is fully charged the LED charge indicator will blink repeatedly.

IMPORTANT: Do not turn Skyhopper on until you have removed the charger cable.



Remote controller sleep function

The remote controller is equipped with a sleep function. The LED power indicator will turn off when the controller is idle for more than 2 minutes.

To turn the LED power indicator back on, slide the power switch on the remote controller to OFF and then back to ON until the LED power indicator lights up again.

Operating Skyhopper

When Skyhopper is fully charged, it is ready to take off!

Location

You can operate Skyhopper both indoors and outdoors in suitable conditions.

The maximum recommended range for the remote controller signal is about 50 feet (15m).

Indoor use

For indoor flights, it is best to use a large space at least 16 x 16 feet (5 x 5m).

Try to avoid rooms with chandeliers, ceiling fans, or similar household fixtures. Turn off air conditioner units and fans in order to create a still environment in which to fly Skyhopper.

NOTE: Long or fibrous carpet can impede Skyhopper's walking function.

Outdoor use

For outdoor flights, avoid windy areas and wind speeds higher than 4mph (6.5km/h).

Do not fly in rain, snow or other harsh weather conditions.

NOTE: Do not try to use the walking function in long grass.

Flight modes

The Skyhopper remote controller has two settings that you can choose from in order to operate it. Refer to the table below (Table 1) to learn about the settings.

Table 1

Setting	Description
Beginner	Allows gentle, broader turns.
Expert	Allows sharper, faster turns.

Walking

Skyhopper can walk forward and backward. This allows you to maneuver it out of tight spaces and over small obstacles for takeoff. You can also land, walk and then take off again. Refer to the subsection Operating Skyhopper below for more information.

NOTE: To prevent damage to the legs, do not try to make Skyhopper walk in long grass or on long or fibrous carpet which can impede its walking function.

Launching

You can launch Skyhopper from a flat area. You can also launch it from your hand.

NOTE: Do not throw Skyhopper to launch it.

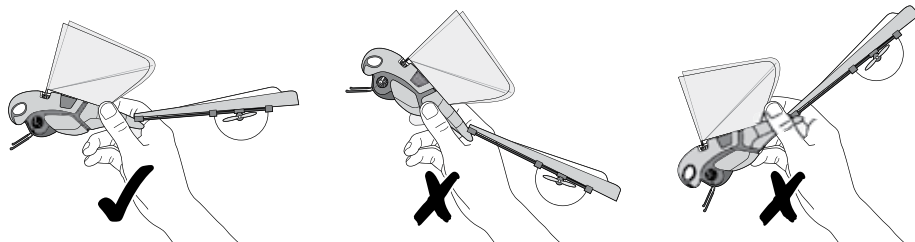

Operating Skyhopper

To operate Skyhopper, do the following:

1. Verify that Skyhopper is turned on. The LED power indicator located on the underside of the body will light up red.
2. Verify that the remote controller is turned on. The LED power indicator on the remote controller will light up. Select the flight setting and extend the antenna.

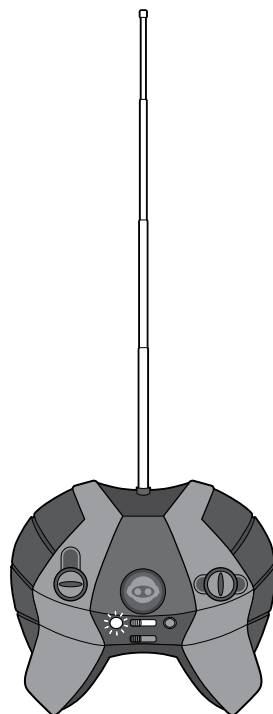

3. Push the power throttle on the remote controller up to about half way in order to make the legs turn and the wings flap. Skyhopper will walk forward.



NE

To make Skyhopper walk backward, pull back the throttle.

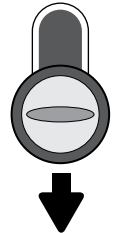

If you want to maneuver Skyhopper out of a tight space, use the direction toggle to make Skyhopper move left or right.

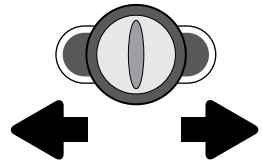

4. To make Skyhopper flap its wings faster in order to take off and fly, push the power throttle up a little more. If you want to maneuver Skyhopper left or right, use the direction toggle.

NOTE: For smaller turns, gently push the direction toggle in the desired direction. For wider turns, push the direction toggle firmly in the desired direction.

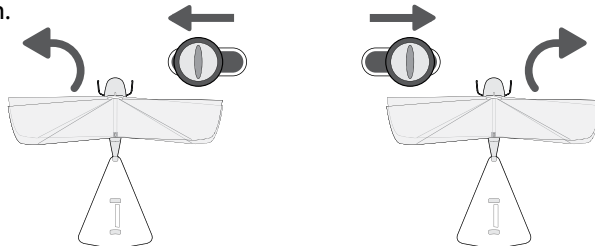

IMPORTANT: Always recharge Skyhopper before storing it. Severe battery depletion may result in permanent battery failure.

Sleep function

Skyhopper is equipped with a sleep function. If it does not receive a command from the remote controller for 1 minute, it will beep once. One minute after it beeps, (that is 2 minutes in total), the LED power indicator in Skyhopper will turn off.

To wake Skyhopper from sleep, turn it off and then on again.

Crash sensor

Skyhopper is equipped with a crash sensor that allows it to detect impact and make it stop flapping its wings. After impact, Skyhopper will ignore commands from the remote controller for about 2 seconds. After that time, you can continue to send commands to Skyhopper from the remote controller.

Replacing the propellers

You can replace the propeller on your Skyhopper if the original one becomes damaged. A spare propeller is included in the Skyhopper package. To replace the damaged propeller, do the following:

1. Make sure the remote controller and Skyhopper are turned OFF.
2. Using a pair of pliers, carefully grasp the damaged propeller and pull it off the axle as indicated.
3. Carefully insert the new propeller into the axle, making sure it is secure. Be careful not to damage the motor.
4. Test the propeller by turning it manually to make sure it does not touch the propeller guard.

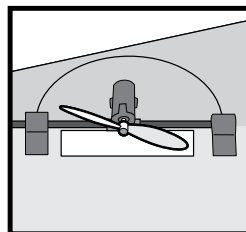
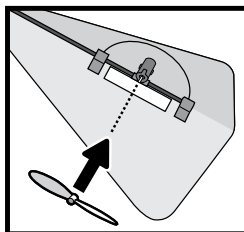
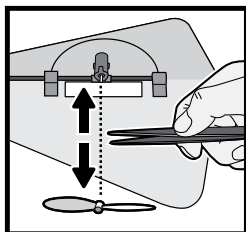

Replacing the wings

If the wings on your Skyhopper become damaged, you might need to replace them. A spare set of wings is included in the Skyhopper package.

NOTE: When replacing the wings, adult supervision is required

To replace the wings, do the following:

1. Remove the first pair of wings by pulling the wing rods out from the sockets as illustrated. Then pull the first pair of wings off the hook at the end of the body.

Repeat for the second pair of wings, if necessary.

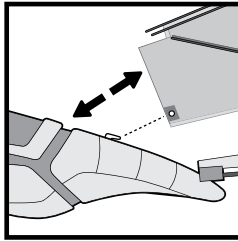
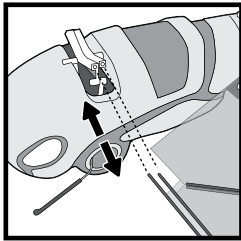

2. To install the new wings, hook the rear part of the first pair of wings onto the hook at the end of the body. Then, slide the wing rods into the sockets, as illustrated. Push until you can see the rods through the window in the sockets.

Repeat for the second pair of wings, if necessary.

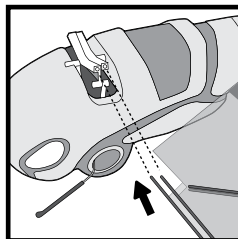
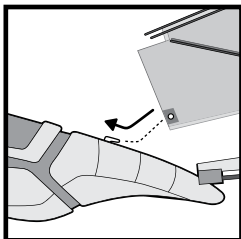

FAQs

The following is a list of frequently asked questions about Skyhopper.

Q: *My Skyhopper won't fly straight when I am flying it indoors...*

A: Verify that there are no sources of air keeping Skyhopper from flying straight. Turn off fans and air conditioner units. If there are open windows, close them to eliminate drafts. If you are still experiencing difficulty, try swapping the left and right wings over (refer to Replacing the wings).

Q: *My Skyhopper won't fly straight when I am flying it outdoors...*

A: You might be flying Skyhopper in conditions that are too windy. Try to find a location that is sheltered from the wind, such as between buildings or in a walled-off courtyard. Avoid flying Skyhopper in wind speeds higher than 4mph (6.5km/h). If you are still experiencing difficulty, try swapping the left and right wings over (refer to Replacing the wings).

Q: *My Skyhopper stops working when it gets farther away...*

A: Your Skyhopper is most likely out of range for the remote controller. The recommended range is 50 feet (15m) or less. Verify that the antenna on the remote controller is fully extended.

Q: *My Skyhopper won't stay up, even after charging...*

A: The batteries in the remote controller might be weak, in which case, you will need to use fresh batteries. Always turn the remote controller and Skyhopper off when not in use.

Further information

To learn more about your Skyhopper or to see the full range of WowWee products, go to www.wowwee.com

Register at www.wowwee.com/register

If you have any questions that are not answered in this user manual, refer to www.wowwee.com/support

Cautions and warnings

IMPORTANT: Lithium polymer rechargeable batteries must be recycled or disposed of properly. Do not open the Skyhopper body. Only use the charger included with Skyhopper.

CAUTION: Skyhopper contains lithium rechargeable cells. If fluid leaks from Skyhopper, avoid contact with eyes and dispose of Skyhopper. Do not dispose of Skyhopper in a fire. The batteries may leak or explode.

This device complies with Part 15 of the FCC Rules. Operation is subject to the following two conditions:

- (1) This device may not cause harmful interference, and
- (2) This device must accept any interference received, including interference that may cause undesired operation.

NOTE

This equipment has been tested and found to comply with the limits for a class B digital device, pursuant to part 15 of the FCC rules. These limits are designed to provide reasonable protection against harmful interference in a residential installation. This equipment generates, uses and can radiate radio frequency energy and, if not installed and used in accordance with the instructions, may cause harmful interference to radio communications.

However, there is no guarantee that interference will not occur in a particular installation. If this equipment does cause harmful interference to radio or television reception, which can be determined by turning the equipment off and on, the user is encouraged to try and correct the interference by one or more of the following measures:

- Reorient or relocate the receiving antenna
- Increase the separation between the equipment and receiver
- Connect the equipment into an outlet on a circuit different from that to which the receiver is connected
- Consult the dealer or experienced radio/TV technician for help

WARNING: Changes or modifications to this unit not expressly approved by the party responsible for compliance could void the user's authority to operate the equipment.

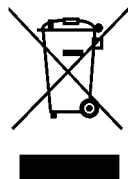

The equipment that you have purchased has required the extraction and use of natural resources for its manufacturing. It may contain substances that are hazardous to health and the environment. In order to prevent the release of these substances into the environment and to reduce the pressure on natural resources, we encourage you to use appropriate return systems. These systems will ensure that most of the materials in your equipment are properly reused or recycled at the end of its operational life. The crossed-bin symbol invites to use these systems. For further information on collection, reuse and recycling systems, please contact your regional waste management administration.

This symbol is only valid in the European Union. If you wish to discard this product, please contact your local authorities or dealer and ask for the correct method of disposal.

WowWee 30-Day Limited Warranty

WowWee 30-Day Limited Warranty

WowWee's warranty obligations for this Skyhopper (this "Product") are limited to the terms set forth below.

WowWee Group Limited ("WowWee") warrants to the original end-user purchaser that this Product will be free from defects in materials and workmanship under normal use for a period of 30 days from the date of retail purchase (the "Warranty Period"). This warranty is extended only to the original end-user purchaser of a new product that was not sold "as is".

If a defect arises:

(1) you may within 30 days from the date of retail purchase (or such other period specified by the return policies of the place of purchase) return this Product to the place of purchase, together with the original proof of purchase and either the original box or the UPC code label from the box, and this Product will be replaced or, in the event that a replacement for this Product is not available at the place of purchase, either a refund of the purchase price for this Product or a store credit of equivalent retail value will be provided; or

(2) you may after the day that is 30 days from the date of retail purchase (or such other period specified by the return policies of the place of purchase) and within the Warranty Period contact WowWee Customer Support to arrange for the replacement of this Product. In the event that a replacement for this Product is not available this Product will be replaced by WowWee with a product of equivalent or greater retail value.

A purchase receipt or other proof of the date of retail purchase is required in order to claim the benefit of this warranty.

If this Product is replaced, the replacement product becomes your property and the replaced Product becomes WowWee's property. If the place of purchase refunds the purchase price of this Product or issues a store credit of equivalent retail value, this Product must be returned to the place of purchase and becomes WowWee's property.

EXCLUSIONS AND LIMITATIONS

This warranty covers the normal and intended use of this Product. This warranty does not apply: (a) to damage caused by accident, abuse, unreasonable use, improper handling and care or other external causes not arising out of defects in materials or workmanship; (b) to damage caused by service performed by anyone who is not an authorized representative of WowWee; (c) to any hardware, software or other add-on components installed by the end-user; (d) if this Product has been disassembled or modified in any way; (e) to cosmetic damage, including but not limited to scratches, dents or broken plastic, or normal wear and tear.

THIS WARRANTY GIVES YOU SPECIFIC LEGAL RIGHTS AND YOU MIGHT ALSO HAVE OTHER RIGHTS THAT VARY FROM STATE TO STATE. WOWWEE'S RESPONSIBILITY FOR PRODUCT DEFECTS IS LIMITED TO THE REPLACEMENT OF THIS PRODUCT OR THE REFUND OF THE PURCHASE PRICE FOR THIS PRODUCT. ALL EXPRESS AND IMPLIED WARRANTIES, INCLUDING BUT NOT LIMITED TO ANY IMPLIED WARRANTIES AND CONDITIONS OF MERCHANTABILITY AND FITNESS FOR A PARTICULAR PURPOSE, ARE LIMITED IN TIME TO THE TERM OF THIS LIMITED WARRANTY. NO WARRANTIES, WHETHER EXPRESS OR IMPLIED, WILL APPLY AFTER THE EXPIRATION OF THE LIMITED WARRANTY PERIOD. If any term of this warranty is held to be illegal or unenforceable, the legality or enforceability of the remaining terms shall not be affected or impaired.

EXCEPT AS PROVIDED IN THIS WARRANTY AND TO THE EXTENT PERMITTED BY LAW, WOWWEE IS NOT RESPONSIBLE FOR DIRECT, SPECIAL, INCIDENTAL OR CONSEQUENTIAL DAMAGES HOWSOEVER CAUSED RESULTING FROM BREACH OF WARRANTY OR CONDITION OR UNDER ANY OTHER LEGAL THEORY, INCLUDING BUT NOT LIMITED TO LOSS OF USE. THE FOREGOING LIMITATION SHALL NOT APPLY TO DEATH OR PERSONAL INJURY CLAIMS, OR ANY STATUTORY LIABILITY FOR INTENTIONAL AND GROSS NEGLIGENT ACTS AND/OR OMISSIONS.

SOME STATES DO NOT ALLOW THE EXCLUSION OR LIMITATION OF INCIDENTAL OR CONSEQUENTIAL DAMAGES, OR LIMITATIONS ON HOW LONG AN IMPLIED WARRANTY LASTS, SO THESE LIMITATIONS MIGHT NOT APPLY TO YOU.

Valid only in U.S.A.

Merci d'avoir acheté Skyhopper™ de WowWee™!

Skyhopper™ est un insecte hybride de FlyTech™ qui peut voler et marcher! Utilisez la télécommande pour sortir des coins, sauter par-dessus des obstacles, et décoller à partir des plus petits espaces.

Prenez quelques instants pour consulter ce guide de démarrage rapide avant de faire voler Skyhopper !

NOTE : Skyhopper doit être utilisé sous la supervision d'un adulte, surtout lors du remplacement des piles.

NOTE : Convient pour l'intérieur et l'extérieur.



Contenu de l'emballage

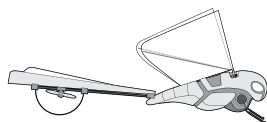

1 x Skyhopper™



1 Télécommande



1 Antenne



1 Manuel d'utilisation



1 hélice de rechange

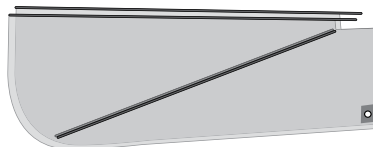

2 ailes de rechange

Aperçu Skyhopper

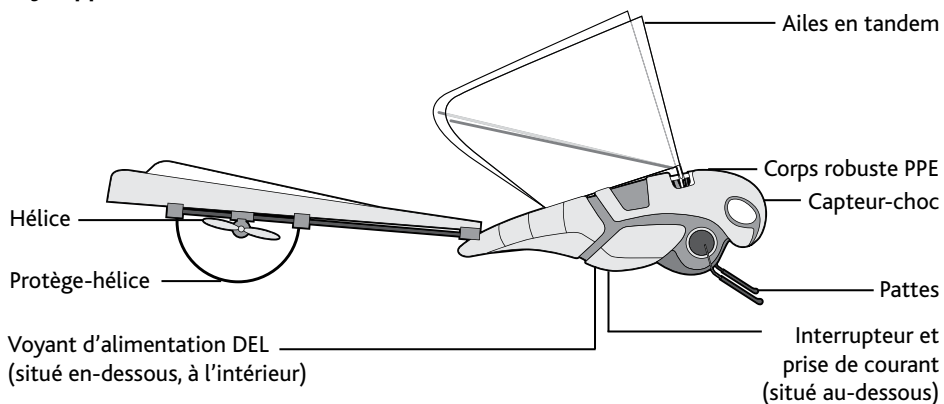

Gros plan de l'interrupteur et prise de courant



Télécommande

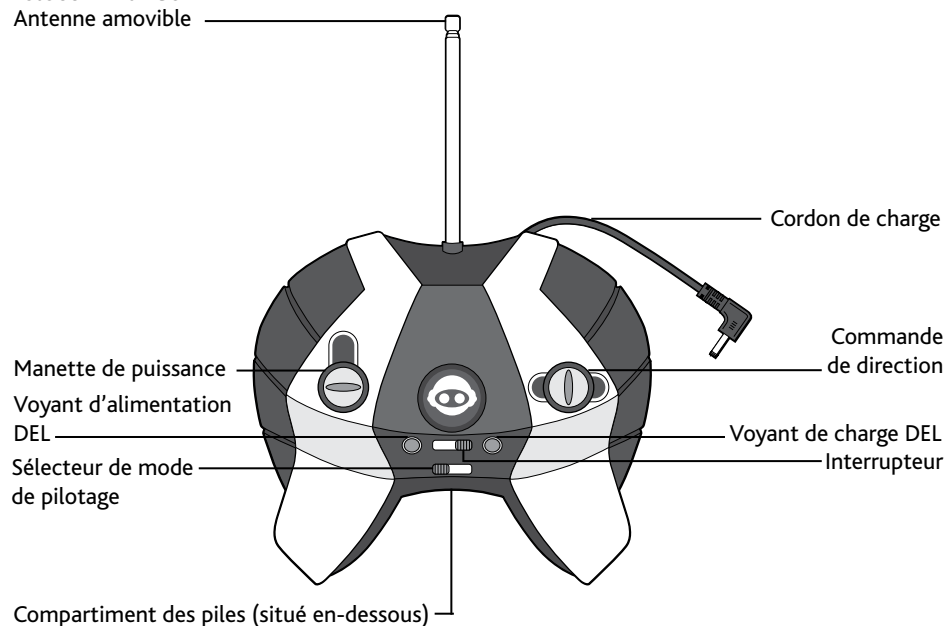

Piles

Cette section décrit les exigences relatives aux piles pour la télécommande.

La télécommande du Skyhopper fonctionne avec 4 piles AA. Installer les piles de la façon suivante :

1. Ouvrir le compartiment des piles de la télécommande à l'aide d'un tournevis Phillips (non compris) pour dévisser la vis du couvercle du compartiment des piles.

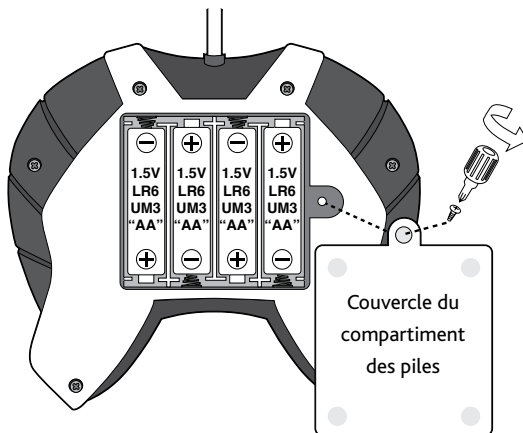

2. Insérer les piles suivant le diagramme. S'assurer que les polarités positives et négatives correspondent au diagramme.

3. Remettre le couvercle du compartiment des piles, et remettre les vis à l'aide du tournevis. Ne pas trop serrer.

Renseignements importants concernant les piles

- Utiliser des piles neuves du type recommandé uniquement.
- Ne pas utiliser des piles usées avec des piles neuves, ni des piles de types différents (standard zinc carbone, alcaline ou rechargeable) ou des piles rechargeables de capacité différente.
- Le chargement des piles rechargeables doit se faire sous la supervision d'un adulte.
- Respecter la polarité (+) et (-).
- Ne pas tenter de recharger des piles non rechargeables.
- Ne pas jeter les piles dans le feu
- Remplacer toutes les piles du même type et de la même marque en même temps.
- Ne pas court-circuiter les bornes.
- Enlever les piles usées du télécommande.
- Un adulte devrait remplacer les piles.
- Enlever les piles si le télécommande n'est pas utilisé pendant longtemps

Précautions importantes de sécurité

- Ne jamais suivre Skyhopper dans la rue.
- Garder Skyhopper loin du visage et des yeux.
- Ne pas lancer en direction des gens et des animaux.
- Utiliser le chargeur inclus dans cet emballage pour charger la pile du Skyhopper
- Garder les doigts loin des pièces en mouvement lorsque le jouet est utilisé.
- S'assurer que les personnes qui se trouvent à proximité savent que vous jouez avec Skyhopper.
- Ne pas faire voler Skyhopper près des lignes électriques, des arbres, des immeubles ou d'autres obstacles de ce genre.
- Ne pas jouer avec Skyhopper à l'extérieur lors des orages ou lorsque les conditions météorologiques ne s'y prêtent pas

Fixer l'antenne

Pour utiliser la télécommande pour la première fois, il est nécessaire de fixer l'antenne. Pour fixer l'antenne, la placer dans la fente sur la télécommande et la faire tourner en sens anti-horaire jusqu'à ce qu'elle ne puisse plus tourner. Ne pas trop serrer.

Pour une performance optimale, déployer l'antenne avant de faire voler Skyhopper.

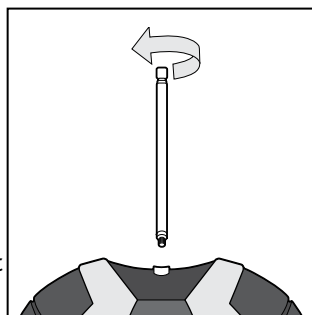

NOTE : Lorsque vous avez fini de faire voler Skyhopper, replier l'antenne sur la télécommande avant de la ranger.

Charger Skyhopper

Avant d'utiliser le Hoverpod pour la première fois (ou si la charge est complètement épuisée) il est nécessaire de le recharger. Ceci prend généralement environ 10 minutes et procure jusqu'à 6 minutes de vol.

Vous saurez quand la charge est presque épuisée lorsque le bruit du moteur baisse. Skyhopper volera également plus bas, et répondra moins bien aux commandes.

NOTE : Si la charge prend plus de 15 minutes, remplacer toutes les piles de la télécommande par des piles neuves.

Pour charger Skyhopper, procéder comme suit :

1. Sortir le cordon de charge situé du côté droit de la télécommande.

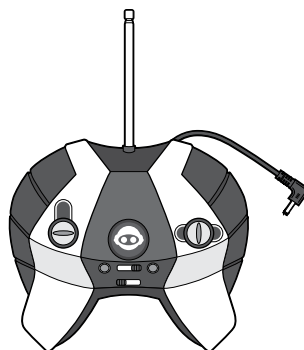

2. Insérer le cordon de charge dans la prise située sous le Skyhopper, tel qu'illustré.

NOTE : S'assurer que le Hoverpod soit à OFF avant de le charger.

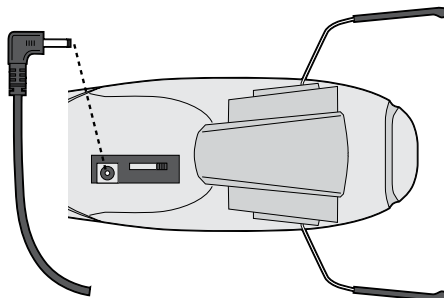

3. Mettre l'interrupteur de la télécommande à ON.
Si le Skyhopper se charge correctement, le voyant DEL à la droite de l'interrupteur reste allumé.

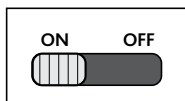

4. Lorsque le Skyhopper est entièrement chargé le voyant de charge DEL clignotera à répétition.

IMPORTANT : N'allumez pas Skyhopper jusqu'à ce que vous ayez enlevé le câble de charge.



Fonction de veille de la télécommande

La télécommande possède une fonction de veille. Le voyant DEL s'éteint quand la télécommande n'est pas utilisée pendant plus de 2 minutes.

Pour rallumer le voyant d'alimentation DEL, mettre l'interrupteur de la télécommande à OFF, puis de nouveau à ON, jusqu'à ce que le voyant d'alimentation DEL se rallume

Fonctionnement de Skyhopper

Lorsque Skyhopper est complètement chargé, il est prêt à décoller !

Environnement

Il est possible de faire fonctionner Skyhopper à l'intérieur comme à l'extérieur dans des conditions appropriées. Le rayon d'action recommandé pour le signal de la télécommande est d'environ 15 m (50 pieds).

Usage à l'intérieur

Pour le vol intérieur, il est préférable d'utiliser Skyhopper dans une grande pièce d'au moins 5 X 5 m (16 x 16 pieds). Éviter les pièces avec des lustres, des ventilateurs de plafond ou d'autres plafonniers. Éteindre les climatiseurs, les ventilateurs et fermer les fenêtres, afin de créer un environnement stable où faire voler votre Skyhopper.

NOTE : Le tapis à poil long ou épais peut empêcher Skyhopper de marcher correctement.

Usage extérieur

Pour le vol extérieur, éviter les endroits venteux et les vents dépassant 6,45 km / h (4 mi / h). Ne pas faire voler Skyhopper dans la neige ou dans des conditions climatiques défavorables.

NOTE : Ne pas faire marcher Skyhopper dans l'herbe longue.

Modes de vol

Il y a deux réglages sur la télécommande du Skyhopper entre lesquels vous pouvez choisir pour le faire fonctionner. Consulter le tableau ci-dessous (Tableau 1) pour en savoir plus sur les réglages.

Tableau 1

Paramètre	Description
Beginner (Débutant)	Permet des virages en douceur plus larges.
Expert	Permet des virages plus serrés, plus rapides.

Marche

Skyhopper peut marcher vers l'avant et l'arrière. Ceci permet de le manœuvrer hors de coins et par-dessus de petits obstacles pour décoller. Il est aussi possible d'atterrir, de marcher puis décoller à nouveau. Consulter la partie Fonctionnement de Skyhopper plus bas pour plus de renseignements.

NOTE : Pour éviter d'endommager les pattes, ne pas faire marcher Skyhopper dans l'herbe longue ou sur du tapis à poils longs qui pourraient lui nuire.

Décollage

Il est possible de faire décoller Skyhopper à partir d'une surface plane. Vous pouvez aussi le faire décoller à partir de votre main.

NOTE : Ne pas projeter Skyhopper pour le faire décoller.

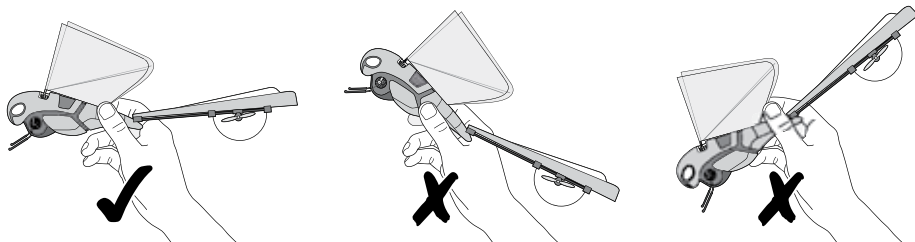

Fonctionnement de Skyhopper

Pour faire fonctionner Skyhopper, procéder comme suit :

1. Vérifier que Skyhopper est à ON, le voyant d'alimentation DEL situé en-dessous s'allumera en rouge.
2. Vérifier que la télécommande est à ON. Le voyant d'alimentation de la télécommande s'illuminera. Sélectionner le réglage de vol et déployer l'antenne.

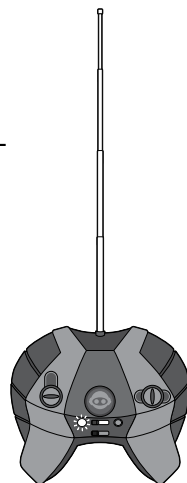

3. Pousser la manette de puissance de la télécommande à mi-chemin pour faire tourner les pattes et battre les ailes. Skyhopper marchera vers l'avant.



Pour lui faire faire marche arrière, ramener la manette vers l'arrière.



Pour manœuvrer Skyhopper hors d'un espace restreint, utiliser la commande de direction pour le diriger vers la gauche ou la droite.

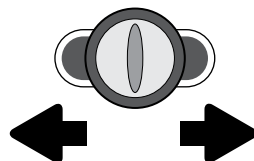

4. Pour le faire battre des ailes plus rapidement afin de le faire décoller, pousser la manette de puissance un peu plus vers le haut. Pour le diriger vers la gauche ou la droite, utiliser la commande de direction.

NOTE : Pour effectuer de plus petits virages, appuyer doucement sur la commande de direction dans la direction voulue. Pour des virages plus larges, appuyer fermement sur la commande de direction dans la direction voulue.

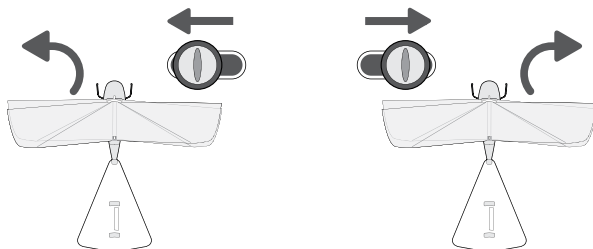

IMPORTANT : Toujours recharger Skyhopper avant de l'entreposer. Un appauvrissement complet de la charge peut occasionner des dommages permanents.

Fonction de veille

Skyhopper possède une fonction de veille. S'il ne reçoit pas de signal de la télécommande pendant 1 minute, il émettra un bip sonore. Une minute après avoir émit le bip sonore (2 minutes au total), le voyant DEL du Skyhopper s'éteindra.

Pour réactiver Skyhopper, le mettre à OFF, puis à ON de nouveau.

IMPORTANT : Toujours recharger Skyhopper avant de l'entreposer. Un appauvrissement complet de la charge peut occasionner des dommages permanents à la batterie.

Capteur-choc

Skyhopper est équipé d'un capteur-choc qui lui permet de détecter les impacts et d'arrêter de battre des ailes. Suite à un impact, Skyhopper ne répondra pas aux commandes pendant environ 2 secondes. Après quoi il sera de nouveau possible de lui envoyer de le contrôler avec la télécommande.

Remplacement des hélices

Il est possible de remplacer l'hélice originale du Skyhopper si elle est endommagée ou perdue. Une hélice de rechange est fournie dans l'emballage du Skyhopper. Pour remplacer une hélice endommagée, suivre les instructions suivantes :

1. S'assurer que la télécommande et Skyhopper sont éteints.
2. Avec des pinces (non comprises), prendre soigneusement l'hélice et la retirer de l'axe, tel qu'illustré.
3. Insérer l'hélice neuve sur l'axe doucement, avec soin, en s'assurant qu'elle tienne bien en place. Prendre soin de ne pas endommager le moteur.
4. Tester manuellement l'hélice pour s'assurer qu'elle ne touche pas à la garde.

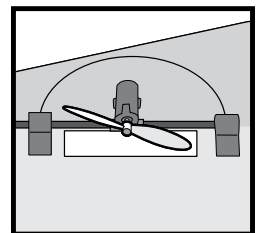
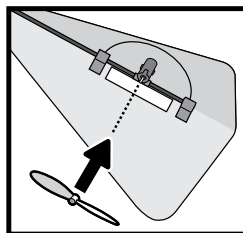
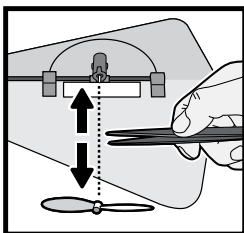

Remplacement des ailes

Si les ailes de votre Skyhopper sont endommagées, vous pouvez devoir les remplacer. Des ailes de rechange sont fournies dans l'emballage du Skyhopper.

NOTE : La supervision d'un adulte est nécessaire lors du remplacement des ailes.

Pour remplacer les ailes, procéder comme suit :

1. Retirer la première paire d'ailes en tirant les tiges hors des perforations tel qu'illustré. Puis détacher la première paire d'ailes des crochets à l'arrière du Skyhopper.

Répéter pour la seconde paire d'ailes si nécessaire.

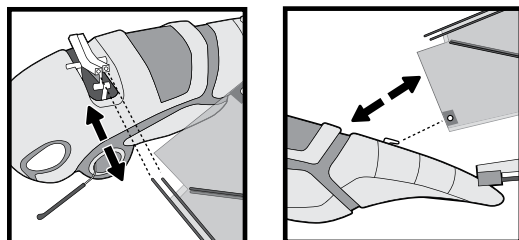

2. Pour installer les nouvelles ailes, accrocher la partie arrière de la première paire d'ailes à l'extrémité du corps. Ensuite, faire glisser les tiges des ailes dans les perforations, tel qu'illustré. Pousser jusqu'à ce que les tiges apparaissent dans les ouvertures des perforations.

Répéter pour la seconde paire d'ailes si nécessaire.

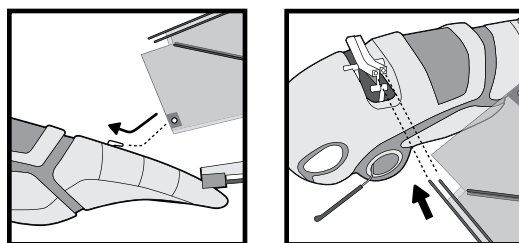

FAQ

Q : Skyhopper ne vole pas droit lorsque je le fait voler à l'intérieur...

R : Vérifiez qu' aucune source d'air n'empêche Skyhopper de voler droit. Éteindre les ventilateurs et climatiseurs. Fermer les fenêtres pour éliminer les courants d'air. Si vous éprouvez encore de la difficulté, essayez de changer l'aile gauche et l'aile droite de place (consulter Remplacement des ailes).

Q : Skyhopper ne vole pas droit que je le fait voler dehors...

R : Il y a peut-être trop de vent. Essayez de trouver un endroit à l'abri du vent comme entre des bâtiments ou dans une cour murée. Évitez de faire voler Skyhopper lorsque le vent souffle à plus de 6,5km / h (4 mi / h). Si vous éprouvez encore de la difficulté, essayez de changer l'aile gauche et l'aile droite de place (consulter Remplacement des ailes).

Q : Skyhopper cesse de fonctionner quand il s'éloigne...

R : Skyhopper se trouve probablement hors du rayon d'action de la télécommande. La distance recommandée est de 15 m (50 pieds) ou moins. Vérifier que l'antenne de la télécommande est complètement déployée.

Q : Skyhopper ne reste pas dans les airs, même après avoir été rechargé...

R : Les piles de la télécommande sont peut-être faibles, dans ce cas, vous devrez utiliser des piles neuves. Toujours mettre la télécommande et le Skyhopper hors-tension lorsque vous ne les utilisez pas.

Renseignements supplémentaires

Pour plus de renseignements sur Skyhopper ou pour connaître la gamme complète des produits WowWee, consulter www.wowwee.com

Inscrivez-vous sur le site www.wowwee.com/register

Si vous avez des questions auxquelles ce guide d'utilisation ne répond pas, consulter www.wowwee.com/support

Précautions

IMPORTANT : Il faut recycler ou se débarrasser de façon appropriée des batteries rechargeables lithium-polymère . Ne pas ouvrir l'armature de Skyhopper. Employez seulement le chargeur inclus avec Skyhopper.

ATTENTION : Skyhopper contient des cellules rechargeables de lithium. Si le liquide fuit du Skyhopper, éviter le contact avec les yeux et se débarrasser du Skyhopper. Ne vous débarrassez pas du Skyhopper dans le feu. Les batteries peuvent fuir ou éclater.

Ce produit répond aux normes de la partie 15 des règles de la commission fédérale des communications (FCC) des États-Unis. L'utilisation de ce produit est assujettie aux conditions suivantes: (1) Ce produit ne doit pas causer d'interférence nuisible (2) Ce produit doit accepter toute interférence extérieure, y compris celles pouvant entraîner un mauvais fonctionnement.

NOTE

Cet équipement a été testé et déclaré conforme aux limitations prévues dans le cadre de la catégorie B des appareils numériques défini par la section 15 du règlement de la FCC.

Ces limitations sont stipulées aux fins de garantir une protection raisonnable contre les interférences nuisibles en installation résidentielle. Cet équipement génère, utilise et diffuse des ondes radio. S'il n'est pas installé ni utilisé conformément aux instructions dont il fait l'objet, il peut causer des interférences nuisibles aux communications radio.

Cependant, nous ne pouvons garantir qu'aucune interférence ne se produira dans une installation particulière en allumant et en éteignant l'équipement, essayez de les supprimer comme suit :

- Réorientez ou déplacez l'antenne de réception.
- Augmentez la distance séparant l'équipement et le récepteur.
- Connectez l'équipement à un circuit différent de celui du récepteur.
- Contactez votre revendeur ou un technicien radio/TV qualifié.

ATTENTION : Des changements ou des modifications qui n'ont pas été expressément approuvées par le fabricant peuvent annuler l'autorisation conférée à l'utilisateur de manipuler cet équipement.



L'équipement que vous avez acheté a nécessité l'extraction et l'utilisation de ressources naturelles en vue de sa fabrication. Il peut contenir des substances dangereuses pour la santé et l'environnement. Pour éviter une dissémination de ces substances dans l'environnement et pour diminuer la pression sur les ressources naturelles, nous vous encourageons à utiliser les systèmes de reprise adéquats. Ces systèmes réutiliseront et recycleront de manière appropriée la plupart des matériaux de votre équipement lorsqu'il arrive en fin de vie. Le label de la poubelle barrée vous invite à utiliser ces systèmes. Pour de plus amples informations sur les systèmes de collecte, de réutilisation et de recyclage, contactez votre intercommunale de gestion des déchets.

Ce symbole n'est valable que dans l'Union Européenne. Si vous souhaitez mettre ce produit au rebut, veuillez prendre contact avec les autorités locales ou avec votre revendeur et renseignez-vous sur la méthode de mise au rebut correcte.

Garantie limitée de 30 jours WowWee

Les obligations de WowWee quant au Skyhopper (« ce produit »), se limitent aux conditions suivantes.

WowWee Group Limited (« WowWee ») garantit à l'utilisateur final que ce produit est exempt de défauts matériels et de main d'œuvre lorsqu'il est utilisé de manière normale, et ce, pendant une période de 30 jours à partir de la date d'achat (la « période de garantie »). Cette garantie n'est accordée qu'à l'utilisateur final et acheteur original d'un produit neuf qui n'a pas été vendu « tel quel ».

Si un défaut survient :

(1) Vous pouvez, dans les 30 jours suivant la date d'achat au détail (ou toute autre période correspondant à la politique de retour du point de vente) rapporter ce produit au point de vente avec la preuve d'achat originale et l'emballage ou le CUP de l'emballage, et ce produit vous sera remplacé ou si un produit de remplacement n'est pas disponible au point de vente, un remboursement équivalant au prix d'achat de ce produit ou un crédit en magasin équivalant à valeur au détail seront émis; ou

(2) vous pouvez, le jour suivant les 30 jours qui suivent la date d'achat au détail (ou tout autre période correspondant à la politique de retour du point de vente) et en-dedans de la période de garantie, communiquer avec le service à la clientèle de WowWee afin de demander le remplacement de ce produit. Dans l'éventualité où un remplacement pour ce produit ne serait pas disponible, WowWee remplacera ce produit par un produit d'une valeur au détail équivalente ou supérieure à celle de ce produit.

Un reçu de caisse ou une autre preuve de la date à laquelle l'achat a été effectué est exigée pour avoir droit à cette garantie.

Si ce produit est remplacé, le produit de remplacement devient la propriété de WowWee.

Si le point de vente rembourse le prix d'achat de ce produit ou émet un crédit en magasin équivalant au prix d'achat au détail de ce produit, ce produit doit être remis au point de vente et devient la propriété de WowWee

EXCLUSIONS ET LIMITATIONS

Cette garantie couvre l'utilisation normale prévue de ce produit. Cette garantie ne couvre pas : (a) les dommages causés par les accidents, l'abus, une utilisation non raisonnable, une manipulation incorrecte ou un manque de soin ou d'autres causes externes non liées à un défaut des matériaux ou de la main d'œuvre, (b) les dommages causés par un entretien effectué par une personne autre qu'un représentant autorisé de WowWee, (c) les dommages aux éléments matériels ou logiciels ou toute autre composante installés par l'utilisateur final, (d) cette garantie est annulée si le produit a été ouvert, désassemblé ou modifié de quelque façon que ce soit, (e) cette garantie ne couvre pas les dommages cosmétiques, incluant mais n'excluant pas, les égratignures, les bosses ou le plastique abimé, ni l'usure normale.

CETTE GARANTIE VOUS CONFÈRE CERTAINS DROITS EN VERTU DE LA LOI ET IL SE POURRAIT QUE VOUS AYEZ D'AUTRES DROITS QUI VARIENT SELON L'ADMINISTRATION. LA RESPONSABILITÉ DE WOWWEE QUANT AUX DÉFAUTS QUE POURRAIT PRÉSENTER CE PRODUIT EST LIMITÉE AU REMPLACEMENT OU AU REMBOURSEMENT DU PRIX DE VENTE AU DÉTAIL DE CE PRODUIT. TOUTE GARANTIE EXPLICITE OU TACITE, INCLUANT MAIS NE SE LIMITANT PAS À TOUTE GARANTIE TACITE ET CONDITIONS DE VENTE ET D'APTITUDE À UN EMPLOI SPÉCIFIQUE, SONT LIMITÉES DANS LE TEMPS AUX CONDITIONS DE CETTE GARANTIE LIMITÉE. AUCUNE GARANTIE, EXPLICITE OU TACITE, NE S'APPLIQUERA À L'EXPIRATION DE LA PÉRIODE DE GARANTIE LIMITÉE. Si l'une des conditions de cette garantie est tenue pour illégale ou non exécutoire, la légalité ou l'exigibilité des autres conditions ne sera pas contestable.

À L'EXCEPTION DE CE QUI EST STIPULÉ DANS CETTE GARANTIE ET DANS LES LIMITES PRÉVUES PAR LA LOI, WOWWEE NE PEUT ÊTRE TENU RESPONSABLE DES DOMMAGES DIRECTS, PARTICULIERS, INDIRECTS CAUSÉS, DE QUELQUE FAÇON QUE CE SOIT DÉCOULANT DU NON RESPECT DE LA GARANTIE OU D'UNE CONDITION OU SELON UNE THÉORIE LÉGALE, INCLUANT MAIS NE SE LIMITANT PAS, À LA PERTE DE JOUISSANCE. LES LIMITATIONS PRÉCITÉES NE S'APPLIQUENT PAS AUX REQUÊTES POURPRÉJUDICES TELS QUE LA MORT, LES DOMMAGES CORPORELS OU AUTRE OBLIGATION LÉGALE POUR UN ACTE INTENTIONNEL, UNE FAUTE GRAVE OU DUE À LA NÉGLIGENCE OU À UNE OMISSION. CERTAINES ADMINISTRATIONS NE PERMETTENT PAS LES LIMITATIONS QUANT AUX DOMMAGES ACCIDENTELS OU INDIRECTS NI LES LIMITATIONS QUI ONT TRAIT À LA DURÉE D'UNE GARANTIE TACITE, CES LIMITATIONS PEUVENT DONC NE PAS S'APPLIQUER À VOTRE CAS.

Valide seulement au États-Unis.

Gracias por la compra de Skyhopper™ de WowWee™!

¡Skyhopper™ es un insecto híbrido de FlyTech™ que puede volar y caminar! Utilizar el control remoto para salir de las esquinas, saltar sobre obstáculos, y despegar de los más pequeños espacios.

¡Tomar un par de minutos para consultar este guía de inicio rápido antes de hacer volar Skyhopper!

NOTA: Skyhopper debe ser utilizado bajo la supervisión de un adulto, especialmente por el cambio de las pilas.

NOTA: Adecuado por el interior y el exterior.



Contenido del envase

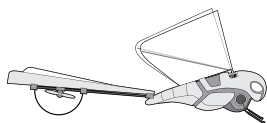

1 Skyhopper™



1 control remoto



1 antena



1 manual del usuario



1 hélice de repuesto

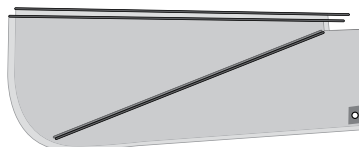

2 alas de repuesto

Visión general
Skyhopper

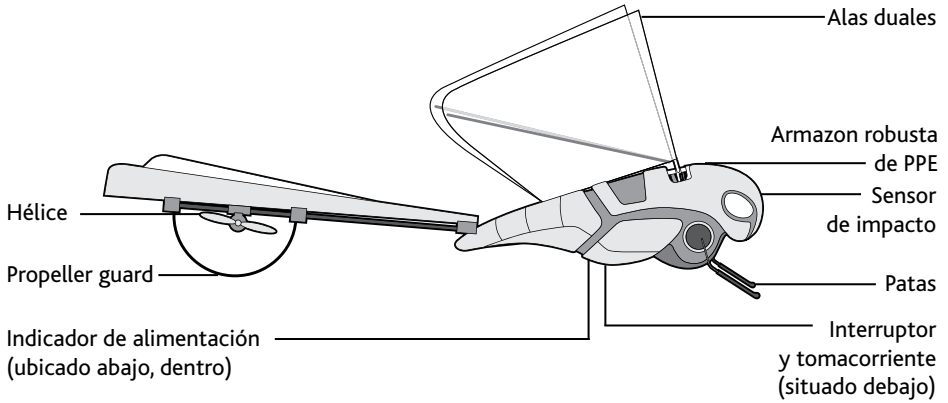

Primer plano del interruptor y tomacorriente



Control remoto
Antena amovible

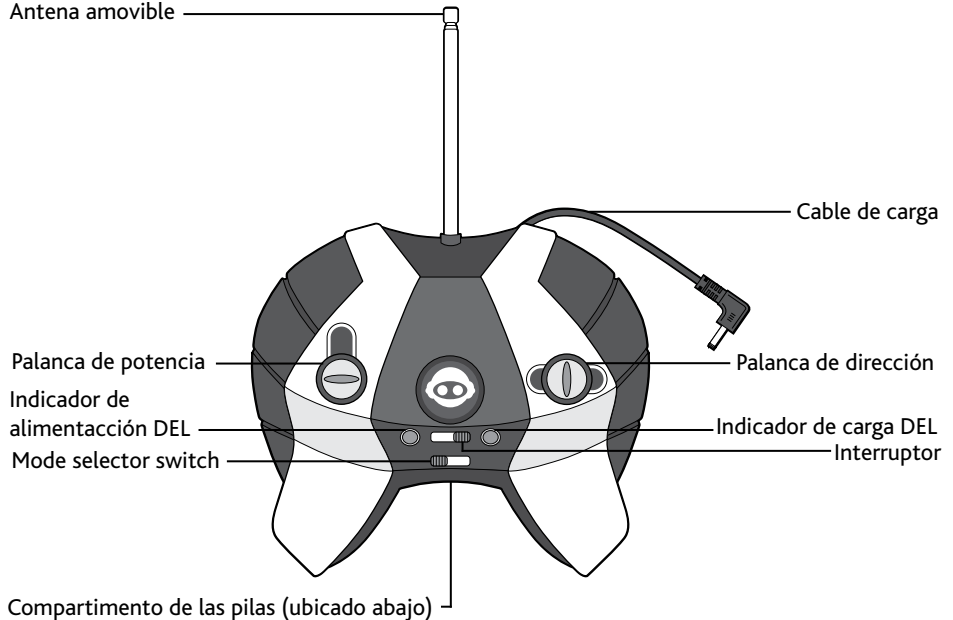

Pilas

Esta sección describe las exigencias relativas a las pilas para el control remoto.

El control remoto del Skyhopper funciona con 4 pilas de tamaño AA. Instalar las pilas de la manera siguiente:

1. Abrir el compartimento de las pilas sobre el control remoto usando un destornillador Phillips (no incluido) para quitar el tornillo de la tapa del compartimento de las pilas.
2. Insertar las pilas según el diagrama. Asegurarse que las polaridades son conformes a las ilustraciones dentro del compartimento de las pilas.

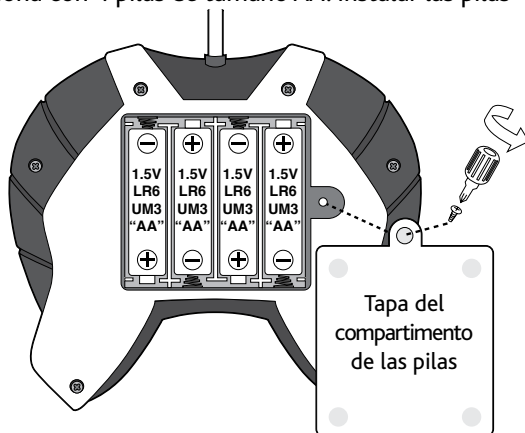

3. Colocar la tapa del compartimento de las pilas y colocar los tornillos usando el destornillador. No apretar demasiado.

Información importante para las pilas

- Utilice solo pilas nuevas del tamaño requerido y tipo recomendado.
- No mezcle pilas nuevas y viejas, de diferentes tipos (estándar, alcalina ó recargable), o pilas recargables de diferentes capacidades.
- Cargar las pilas recargables sólo bajo supervisión de un adulto.
- Asegúrese de respetar la polaridad apropiada de la batería (+ y -).
- No intente recargar pilas no recargables.
- No tirar las pilas en el fuego.
- Reemplazar todas las pilas del mismo tipo / marca, al mismo tiempo
- Evitar el cortocircuito de los terminales de alimentación.
- Retire las pilas agotadas del control remoto.
- Las pilas deben ser sustituidas por un adulto.
- Quitar las pilas cuando el control remoto no vaya a ser utilizado durante un largo periodo de tiempo. .

Précautions importantes de sécurité

- Precauciones de Seguridad
- No seguir Skyhopper en la calle.
- Mantener Skyhopper fuera de la cara y los ojos.
- No tirar a personas o animales.
- Utilizar el cargador incluido en este envase para cargar la batería de Skyhopper
- Mantener los dedos lejos de las hélices en movimiento cuando estén en uso.
- Asegurarse de que las personas que te rodean son conscientes de que están jugando con el Skyhopper.
- No usar Skyhopper cerca de tendidos eléctricos, árboles, edificios o cualquier otro tipo de obstáculo.
- No jugar con Skyhopper en el exterior durante las tormentas o cuando el clima es inapropiado.

Sujetar la antena

Para utilizar el mando a distancia por primera vez, es necesario fijar la antena. Para fijar la antena, colocarla en la ranura sobre el control remoto y hacerla volver en sentido antihorario hasta que no pueda volver más. No apretar demasiado.

Para un resultado óptimo, desplegar la antena antes de hacer volar Skyhopper.

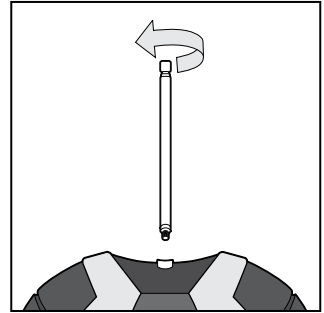

ESP

NOTA: Cuando terminan de hacer volar Skyhopper, doblar la antena sobre el control remoto antes de guardarlo.

Cargar Skyhopper

Antes de utilizar el Hoverpod por primera vez (o si de ha agotado la carga) hay que recargarlo. Esto generalmente toma aproximadamente 10 minutos y da hasta 6 minutos de vuelo.

Sabrán cuando la carga casi se agota cuando el ruido del motor bajo. Skyhopper volará también más abajo, y responderá menos bien al señal del control remoto.

NOTA: Si el tiempo de carga comienza a sobrepasar los 15 minutos, sustituir todas las pilas en el mando a distancia con pilas nuevas.

Para cargar el Hoverpod, hacer lo siguiente:

1. Sacar el cordón de alimentación a la derecha del control remoto.

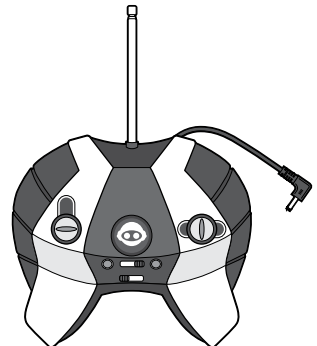

Función de sueño del control remoto

2. Insertar el cordón de alimentación en el tomacorriente del Skyhopper, como se ilustra.

NOTA: Asegurarse de que el Hoverpod esta a OFF antes de cargarlo.

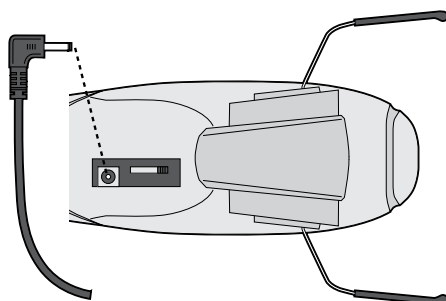

3. Poner el interruptor del control remoto a ON. Si el Skyhopper está cargando correctamente, el indicador DEL a la derecha del interruptor permanece encendido.

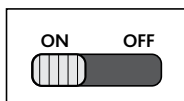

4. Cuando el Skyhopper está completamente cargado el indicador de carga DEL parpadeará repetidamente.

IMPORTANTE: No encienden a Skyhopper hasta que hayan retirado el cable de carga.



Función de sueño del control remoto

El control remoto tiene una función de sueño. El indicador DEL se apaga cuando el control remoto no se utiliza durante más de 2 minutos.

Para reactivar al indicador de alimentación DEL, poner el interruptor del control remoto a OFF, luego de nuevo a ON hasta que los indicador de alimentación DEL se encienden.

Uso del Skyhopper

Cuando el Skyhopper está completamente cargado, está listo para despegar.

Lugar de uso

Es posible hacer funcionar Skyhopper adentro y afuera en condiciones favorables. El radio de acción recomendado para la señal del control remoto es de cerca de 15 m (50 pies).

Uso interior

Para el vuelo interior, es preferible utilizar Skyhopper en una gran cuarto de al menos 5 X 5 m (16 x 16 pies). Evitar las partes con lamparas o ventiladores de techo u otros plafones. Apagar los climatizadores, los ventiladores y cerrar las ventanas, con el fin de crear un ambiente estable donde hacer volar Skyhopper.

NOTA: La alfombra a pelo larga o gruesa puede impedir a Skyhopper ir correctamente.

Uso exterior

Para el vuelo exterior, evitar los lugares ventosos y los vientos que sobrepasan las 6,45 km/h (4 mi/h). No hacer robar a Skyhopper en la nieve o en condiciones climáticas desfavorables.

NOTA: No hacer ir a Skyhopper en la hierba larga.

Modos de vol

Existen dos ajustes en el control remoto de Skyhopper entre los que puede elegir para su funcionamiento. Consultar la tabla abajo (Tabla 1) Para más información sobre los ajustes.

Tabla 1

Parámetros	Descripción
Beginner (Principiante)	Permite vueltas en suavidad más amplios.
Expert (Experto)	Permite vueltas más apretadas, más rápidas.

Marcha

Skyhopper puede caminar hacia el frente y atrás. Esto permite dirigirlo fuera de esquinas y sobre pequeños obstáculos para despegar. Es tan posible aterrizar, caminar y despegar de nuevo. Consultar la parte Funcionamiento de Skyhopper abajo para más información.

NOTA: Para evitar dañar las piernas, no hacer ir a Skyhopper en la hierba larga o sobre la alfombra a pelos largos que podrían dañarle.

Despegue

Es posible hacer despegar a Skyhopper a partir de una superficie plana. También es posible hacerlo despegar a partir de su mano.

NOTA: No proyectar a Skyhopper para hacerlo despegar.

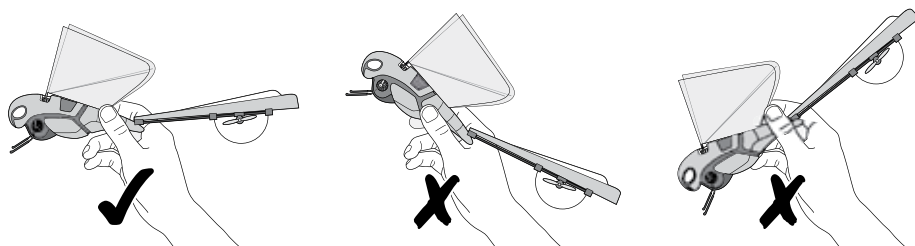

Funcionamiento de Skyhopper

Para hacer funcionar a Skyhopper, hacer lo siguiente:

1. Asegurarse de que Skyhopper está a ON, el indicador de alimentación DEL situado abajo se encenderá en rojo.
2. Asegurarse de que el control remoto está a ON. El indicador de alimentación del control remoto se iluminará. Seleccionar el ajuste de vuelo y desplegar la antena.

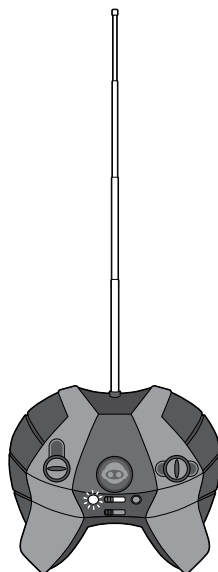

3. Impulsar la palanca de potencia del control remoto a medio camino para hacer volver a las piernas y batir las alas. Skyhopper irá hacia el frente.



Para hacerlo ir hacia atrás, poner la palanca hacia atrás.

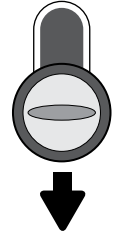

Para maniobrar Skyhopper fuera de un espacio limitado, utilizar la palanca de dirección para dirigirlo hacia la izquierda o la derecha.

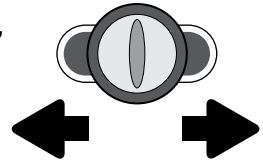

4. Para hacerlo batir sus alas más rápidamente con el fin de hacerlo despegar, empujar la palanca de potencia un poco más arriba. Para dirigirlo hacia la izquierda o la derecha, utilizar la palanca de dirección.

NOTA: Para hacer más pequeños giros, presione suavemente sobre la palanca de dirección en la dirección deseada. Para mayores vueltas, pulsar firmemente sobre la palanca de dirección en la dirección deseada.

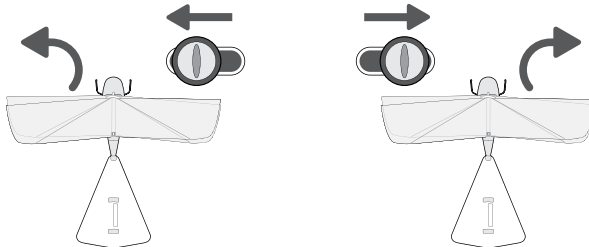

IMPORTANTE: siempre recargar el Hoverpod antes de almacenarlo. El agotamiento completo de la carga puede causar grave deterioro.

Función de sueño

Skyhopper tiene una función de sueño. Si no recibe señal del control remoto durante 1 minuto, emitirá un pitido. Unos minutos después de emitir el pitido (2 minutos en total), el indicador DEL de Skyhopper se apagará.

Para reactivar Skyhopper, ponerlo a OFF y a ON de nuevo.

IMPORTANTE: Siempre recargar el Skyhopper antes de almacenarlo. El agotamiento completo de la carga puede causar grave deterioro de la batería.

Sensor de impacto

Skyhopper tiene un sensor de impacto que detecta los impactos y para las alas. A raíz de un impacto, Skyhopper no responde a la señal del control remoto por aproximadamente 2 segundos. Después de lo cual volverá a ser posible dirigirlo con el control remoto.

Reemplazar las hélices

Se puede reemplazar la hélice del Skyhopper si el original es dañado o se pierde. Una hélice de repuesta está incluida en el envase del Skyhopper. Para reemplazar la hélice dañada, hacer lo siguiente:

1. Asegurarse de que el control remoto y Skyhopper están apagados.
2. Usando un par de alicates (no incluidas), agarrar cuidadosamente la hélice y sacarla del eje tal como se indica.
3. Insertar la nueva hélice en el eje suavemente y con cuidado, asegurándose de que se mantiene segura.
4. Girar la hélice manualmente para asegurarse de que no toque la guarda.

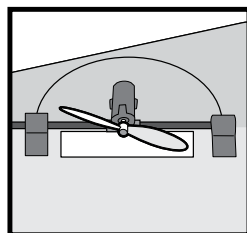
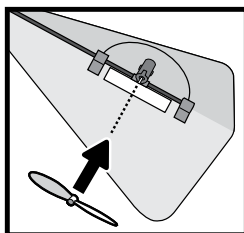
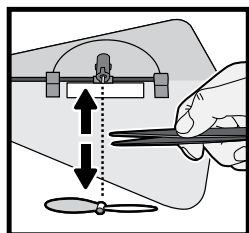

Sustitución de las alas

Si las alas de su Skyhopper se dañan, pueden deber sustituirlos. Se proporcionan algunas alas de repuesto en el envase del Skyhopper.

NOTE: La supervisión de un adulto es necesaria para sustituir las alas.

Para sustituir las alas, hacer lo siguiente:

1. Quitar el primer par de alas extrayendo los troncos fuera de los agujeros tal como ilustrado. Luego quitar el primer par de alas de los ganchos en la parte trasera del Skyhopper.

Repita para el segundo par de alas en caso necesario.

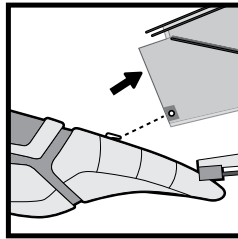
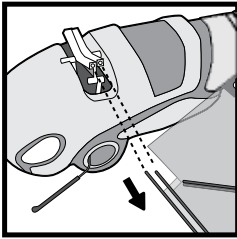

2. Para instalar las nuevas alas, enganchar la parte trasera del primer par de alas a la extremidad del cuerpo. Después, deslizar las varillas de las alas en los agujeros, tal como ilustrado. Empuje hasta que aparecen las varillas en las aperturas de los agujeros.

Repita para el segundo par de alas en caso necesario.

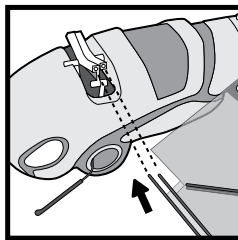
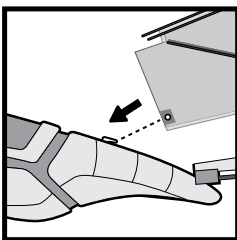

Preguntas más frecuentes

Aquí está una lista de preguntas frecuentes relativas a Skyhopper.

P: *Skyhopper vuela recto cuando yo lo hace volar dentro...*

R: Asegurarse que ninguna fuente de aire impide a Skyhopper volar recto. Apagar los ventiladores y climatizadores. Cerrar las ventanas para eliminar las corrientes de aire. Si sigue teniendo problemas, pruebe a cambiar la ala izquierda y la ala derecha de lugar (consultar Sustitución de las alas).

P: *Skyhopper vuela recto cuando yo lo hace volar afuera...*

R: Hay quizá demasiado viento. Intente encontrar un lugar al refugio del viento como entre edificios o en un patio interior. Evite hacer volar Skyhopper cuando el viento sopla a más 6,5km/h (4 mph). Si sigue teniendo problemas, pruebe a cambiar la ala izquierda y la ala derecha de lugar (consultar Sustitución de las alas).

P: *Skyhopper deja de funcionar cuando se aleja...*

R: Skyhopper se encuentra probablemente fuera del radio de acción del mando a distancia. La distancia recomendada es de 15 m (50 pies) o menos. Asegurarse que se despliega completamente la antena del control remoto.

P: *Skyhopper no permanece en la aire, incluso después de ser cargado...*

R: Las pilas del control remoto son quizá agotadas, en ese caso, ustedes deberán utilizar nuevas pilas. Siempre apagar el control remoto y el a Skyhopper cuando no los utilizan.

Más información

Para más información sobre Skyhopper o para ver la completa gama de productos de WowWee, consultar www.wowwee.com

Regístrese en línea en www.wowwee.com/register

Para más preguntas o respuestas que no se encuentran en este manual del usuario, consultar www.wowwee.com/support

Precauciones

IMPORTANTE: Las pilas recargables de polímero de litio se deben reciclar o disponer correctamente. No abra el cuerpo de Skyhopper. Utilice solamente el cargador incluido con Skyhopper.

CUIDADO: Skyhopper contiene las células recargables del litio. Si es flúido los escapes de Skyhopper, evitan el contacto con los ojos y disponen de Skyhopper. No disponga de Skyhopper en un fuego. Las pilas pueden escaparse o estallar.

Este dispositivo cumple con el Apartado 15 de las Normas de la FCC. Su utilización está sujeta a estas dos condiciones: (1) Este dispositivo no puede causar interferencias dañinas y (2) Este dispositivo debe tolerar cualquier interferencia recibida, incluyendo interferencias que pueden causar un funcionamiento no deseado.

NOTA:

Este equipo ha sido aprobado y cumple con los límites establecidos para dispositivos digitales de clase B, según el apartado 15 de las normas de la FCC.

Estos límites han sido diseñados para ofrecer una protección razonable contra interferencias dañinas en instalaciones residenciales. Este equipo utiliza y puede generar ondas de radiofrecuencia y, si no se instala y se utiliza según las instrucciones, puede causar interferencias dañinas a la radiocomunicación.

Sin embargo, no se garantiza que no existan interferencias en alguna instalación en particular. Si este equipo causa interferencias dañinas a la recepción de televisión o radio, lo cual podrá saberse encendiendo y apagando el equipo, el usuario deberá intentar corregir la interferencia tomando una o más de las medidas siguientes:

- Vuelva a orientar o cambie de lugar la antena receptora.
- Aumente la separación entre el equipo y el receptor.
- Conecte el equipo al enchufe de un circuito diferente al que esta conectado el receptor.
- Consulte con el distribuidor o con un técnico especialista en radio/televisión para más ayuda.

AVISO: Cambios o modificaciones al aparato que no sean aprobados explícitamente por los responsables por el acuerdo puede anular la autoridad del usuario para operar el equipo.

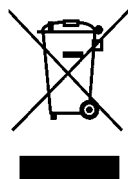

El equipo que acaba de adquirir ha requerido la extracción y utilización de recursos naturales para su fabricación. Asimismo, podrá contener sustancias peligrosas para la salud y el medioambiente. Para evitar que dichas sustancias se esparzan por el medioambiente y a fin de reducir el consumo de recursos naturales, le incitamos a utilizar los sistemas de recogida apropiados. Estos sistemas reutilizarán y reciclarán de manera adecuada la mayoría de los materiales que forman parte de su equipo una vez que éste llegue al final de su vida útil. El símbolo del contenedor de basura tachado sirve de recordatorio para que utilice dichos sistemas. Si desea obtener información complementaria sobre los sistemas de recogida, reutilización y reciclaje, póngase en contacto con el servicio de gestión de desechos de su comunidad.

Este símbolo solamente es válido en la Unión Europea. Si desea deshacerse de este producto, póngase en contacto con las autoridades locales o con su distribuidor y pida información sobre el método de disposición adecuado.

Garantía limitada de 30 días de WowWee

WowWee la garantía de las obligaciones de este Skyhopper (este "producto") se limita a los términos siguientes.

WowWee Group Limited ("WowWee") garantiza al usuario final-comprador que este producto estará libre de defectos en materiales y mano de obra bajo condiciones normales de uso durante un período de 30 días a partir de la fecha de compra (el "Período de Garantía"). Esta garantía se extiende sólo al -comprador directo del producto nuevo.

Si surge algún defecto:

(1) durante los primeros 30 días a partir de la fecha de compra (o en cualquier otro plazo fijado por la políticas de retorno del lugar de compra) de este producto regreso al lugar de compra, junto con la prueba original de compra, ya sea la original cuadro de la UPC o código de etiqueta de la caja, y este producto será sustituido o, en el caso de que una sustitución de este producto no está disponible en el lugar de compra, ya sea un reembolso del precio de compra de este producto o una tienda de crédito equivalente al por menor de valor será siempre, o

(2) es posible que después de la fecha que es de 30 días a partir de la fecha de compra (o en cualquier otro plazo fijado por la políticas de retorno del lugar de compra) y dentro del período de garantía WowWee contacto con Atención al cliente disponer la sustitución de este Producto. En el caso de que una sustitución de este producto no está disponible este producto será sustituido por WowWee con un producto equivalente o de mayor valor comercial.

Un recibo de compra u otra prueba de la fecha de compra son necesarios con el fin de solicitar el beneficio de esta garantía.

Si este producto se sustituye por otro, la sustitución de productos se convierte en su propiedad y la renovación se convierte en la propiedad de WowWee. Si el lugar de compra de las restituciones el precio de compra de este producto o problemas de crédito una tienda de venta al por menor valor equivalente a este producto debe ser devuelto al lugar de compra y se convierte en la propiedad de WowWee.

EXCLUSIONES Y LIMITACIONES

Esta garantía cubre la utilización normal y el destino de este producto. Esta garantía no se aplicará:

(a) a los daños causados por accidente, abuso, uso irracional, inadecuado manejo y cuidado u otros factores externos no derivados de defectos en materiales o mano de obra, (b) a los daños causados por servicios prestados por cualquier persona que no es un representante autorizado de WowWee, (c) a cualquier hardware, software u otros componentes instalados por el usuario final; (d) si este producto ha sido desmontado o modificado en forma alguna; (e) incluyendo daños cosméticos, pero no limitado a rasguños, golpes o roto del plástico, o desgaste normal.

Esta garantía le otorga derechos legales específicos y usted también podría tener otros derechos que varían de estado a estado. LA RESPONSABILIDAD DE WOWWEE por los defectos del producto se limita a la sustitución de este producto o la devolución del valor de compra de este producto. Y expresar todas las garantías implícitas, incluyendo pero sin limitarse a cualquier garantía implícita y condiciones de comerciabilidad y adecuación para un propósito en particular, están limitadas en el tiempo al término de esta garantía limitada. NINGÚN TIPO DE GARANTÍA, ya sea expresa o implícita, se aplicará después de la expiración del período de garantía limitada. Si cualquiera de los términos de esta garantía se considera ilegal o inaplicable, la legalidad o exigibilidad de los restantes términos no se verá afectada o dañada.

Salvo en los casos previstos en esta garantía y en la medida permitida por la ley, WOWWEE no es responsable directo, de un daño especial, o accidental resultante de un uso inadecuado de la garantía incluyendo una condición, o cualquiera otra teoría legal, incluyendo pero no limitado a la pérdida de USO. La anterior limitación no se aplicará a la muerte o lesiones personales, o de cualquier responsabilidad legal con intenciones graves, actos negligentes y / o omisiones.

ALGUNOS ESTADOS NO PERMITEN LA EXCLUSIÓN O LIMITACIÓN accidental referentes a daños y perjuicios, o a la limitación de la duración de una garantía implícita, por lo que estas limitaciones podrían no aplicarse a usted.

Válido sólo en los Estados Unidos

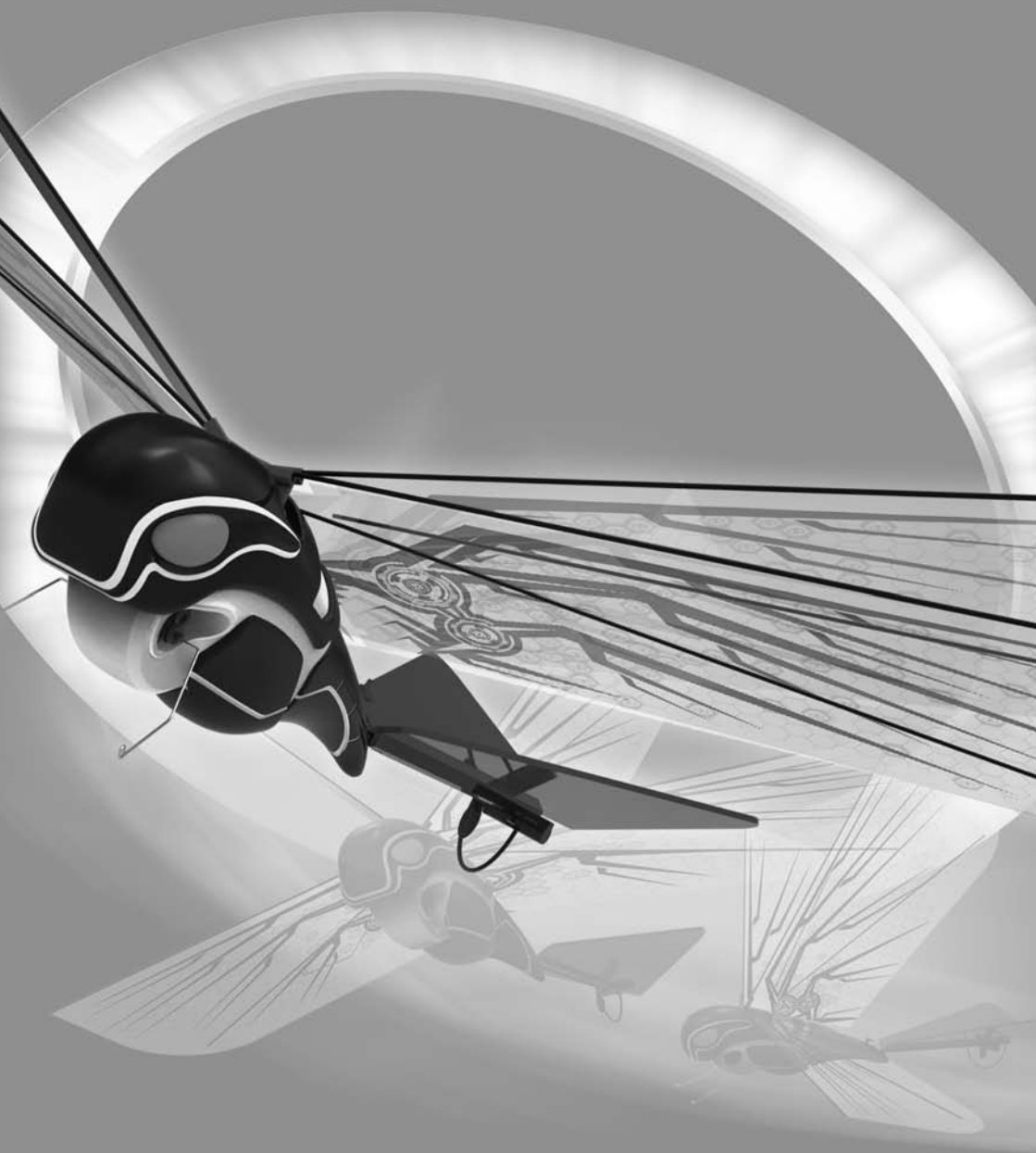



WOWWEE GROUP LIMITED.
ENERGY PLAZA, 3/F
92 GRANVILLE ROAD
T.S.T. EAST, HONG KONG

WOWWEE CANADA INC.
3500 DE MAISONNEUVE WEST
SUITE 800
MONTREAL, QC H3Z 3C1 CANADA

Skyhopper user manual © 2009 WowWee Group Limited. All rights reserved.
Tous droits réservés. Derechos reservados.

Manufactured and distributed by © 2008 WowWee Group Limited. Product names, designations, and logos are trademarks or registered trademarks of WowWee Group Limited. All rights reserved.
Consumer hotline: 1-800-310-3033
Customer service: www.wowwees.com/support
Customer support is only available in English and French.
We recommend that you retain our address for future reference. Product and colors may vary. Packaging printed in China. This product is not suitable for children under 3 years because of small parts — choking hazard.
The user manual should be kept as it contains important information.
Made in China.

Fabriqué et distribué par © 2008 WowWee Group Limited.
Les noms de produits, les désignations, et les logos sont des marques de commerce et des marques déposées de WowWee Group Limited.
Tous droits réservés.
Service à la clientèle : 1-800-310-3033
Courriel du service à la clientèle : www.wowwee.com/support
Le service à la clientèle est disponible uniquement en anglais et en français.
Conserver notre adresse pour référence ultérieure.
Les produits et les couleurs peuvent varier.
Emballage imprimé en Chine.
Ce produit n'est pas fait pour les enfants de moins de 3 ans.
Contient des petites pièces qui peuvent entraîner la suffocation.
Conserver le guide d'utilisation car il contient des renseignements importants.
Fait en Chine.

Fabricado y distribuido por © 2008 WowWee Group Limited.
Los nombres de producto, las designaciones, y las insignias son marcas registradas o marcas registradas del Wowwee Group Limited. Todos los derechos reservados.
Teléfono directo del consumidor: 1-800-310-3033
Servicio de atención al cliente: www.wowwee.com/support
Servicio de atención al cliente sólo está disponible en inglés y francés.
Nuestro direccionamiento para la referencia futura. El producto y los colores pueden variar. Empaquetado impreso en China. Este producto no es conveniente para los niños menores de 3 años debido a pequeñas piezas - peligro de obstrucción.
Conserve el manual del usuario ya que contiene información importante.
Hecho en China.

THE ANTENNA PROVIDED IS A UNIQUE ANTENNA AND SHOULD ONLY BE USED WITH THE TRANSMITTER INTENDED FOR ITS USE. UNAUTHORIZED INSTALLATION OF ANOTHER ANTENNA WILL VOID THE USER'S PERMISSION TO OPERATE THE EQUIPMENT. THE MANUFACTURER IS NOT RESPONSIBLE FOR ANY RADIO OR TV INTERFERENCE CAUSED BY UNAUTHORIZED MODIFICATIONS TO THIS EQUIPMENT. SUCH MODIFICATIONS COULD VOID THE USER'S AUTHORITY TO OPERATE THE EQUIPMENT.

The carrier frequency of the 27 MHz Version is 27.145 MHz and its RF output power is less than 0.1 mW.
The carrier frequency of the 49 MHz Version is 49.860 MHz and its RF output power is less than 0.1 mW.

This Category II radiocommunication device complies with Industry Canada Standard RSS-310.
Ce dispositif de radiocommunication de catégorie II respecte la norme CNR-310 d'Industrie Canada.