

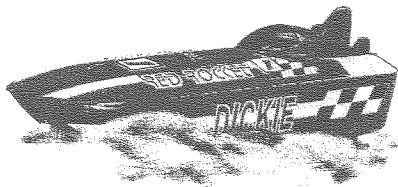

D: Bedienungsanleitung
GB: Operating instructions
F: Mode d'emploi
I: istruzioni per l'uso
NL: Bedieningshandleiding
E: Instrucciones de uso
CZ: Návod k použití
H: Kezelési utasítás

FIN: Käyttöohje
S: Bruksanvisning
DK: Betjeningsvejledning
N: Betjeningsanvisning
PL: Instrukcja użytkowania
P: Instruções de utilização
TR: Kullanım Talimatnamesi
GR: Αγοπητέ πελότη



Art.-Nr. 19 156





MINI BOAT QUICK CHARGE

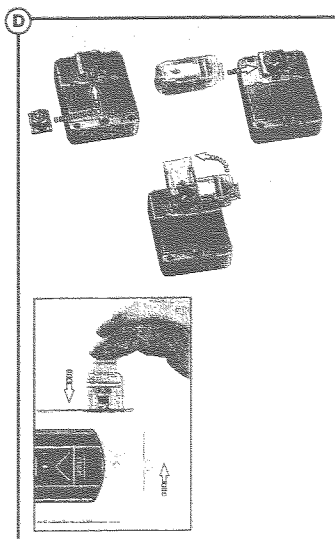
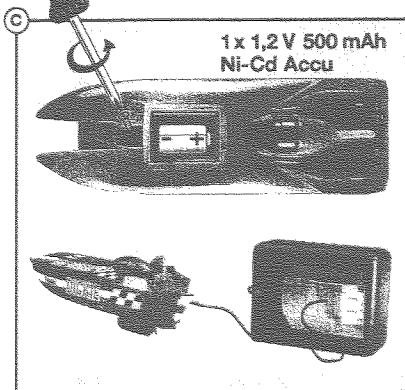
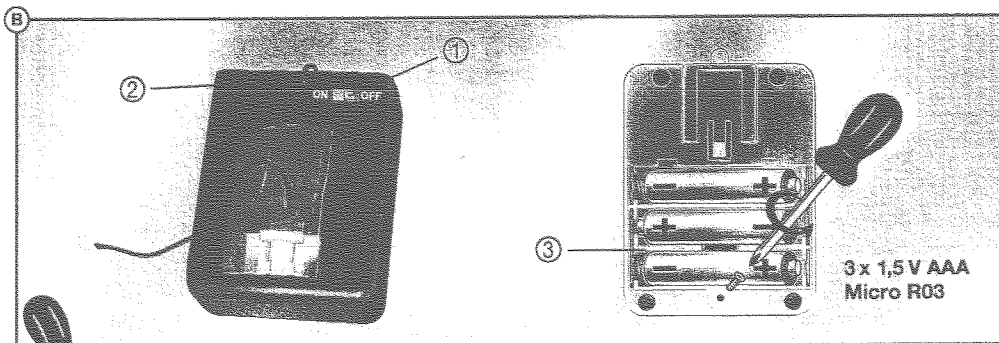
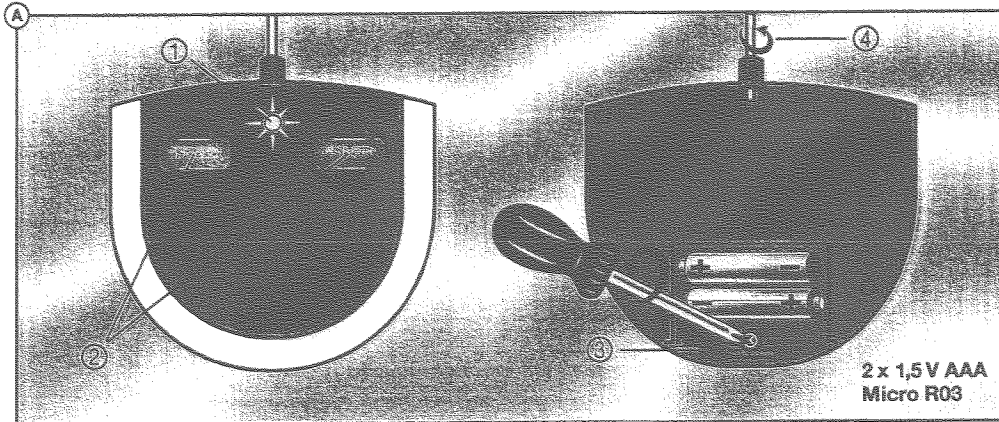

Nur Alkaline-Batterien
oder wiederaufladbare NiCd/NiMH-
Batterien verwenden.

Only alkaline-batteries or
NiCd/NiMH-batteries recommended.

D

Bezonderheden

- 2-Kanal-Fernsteuerung
- 7 Fahrfunktionen:
 - Vorwärts-links-rechts
 - Rückwärts-links-rechts-stop
 - Akku im Fahrzeug fest integriert
 - mit Schnelllader
 - Ladezeit 40 Sekunden
 - Fahrzeit 2 Minuten
 - mit Gurteclip und Tragegurt
 - Nicht für den Betrieb im Salzwasser geeignet!

A. Fernsteuerung

1. Kontroll-Leuchte
2. Steuerhebel: Für eine Vorwärtsfahrt drücken Sie beide Hebel nach vorne, für eine Rückwärtsfahrt drücken Sie beide Hebel nach hinten. Bewegt man nur den linken bzw. rechten Hebel vor- oder rückwärts dreht das Fahrzeug in die entsprechende Richtung. Die Drehung wird beachtet, wenn beide Hebel in unterschiedliche Richtungen gedrückt werden
3. Batteriefach
4. Teleskopantenne

B. Ladestation

1. Ein-/Aus-Schalter
2. Kontroll-Leuchte
3. Batteriefach

C. Laden des Bootes

- Ladestation Einschalten
- Kabel der Ladestation in die dafür vorgesehene Öffnung des Fahrzeuges stecken
- Kontroll-Leuchte leuchtet permanent rot
- Ladevorgang beendet: Kontroll-Leuchte leuchtet permanent grün
- Ladestation Ausschalten
- Kabel am Fahrzeug herausziehen
- Nun ist das Fahrzeug fahrbereit.

D. Zusammenbau des Gürtelclips

VORSICHT!

1. Niemals das Boot hochziehen, solange die Schiffschraube noch dreht!
2. Finger, Haare und lose Kleidung nicht in die Nähe der Schiffschraube bringen, wenn das Boot auf „On“ geschaltet ist!
3. Um unvorhergesehenen Betrieb aus dem Spielzeug genommen werden.
4. Zuerst muss der Sender und dann das Boot eingeschaltet werden, um einen unvorhergesehenen Betrieb zu vermeiden. Beim Ausschalten erst das Boot und dann den Sender abschalten!
5. Das Boot bitte nicht bei starkem Wind, bei Wellengang und bei starker Strömung betreiben
6. Bitte beachten Sie, dass das Boot mit entladenen Akkus nur begrenzt steuerbar ist. Die Laufzeit beträgt bei voll geladenen Dickie Akkus ca. 2 min., je nach Fahrweise.

Das Boot reagiert nicht

- Die Schalter vom Sender und Boot auf „On“ stellen
- Sind Batterien/Akkus richtig angelegt?
- Sind die Batteriekontakte verbogen oder verschmutzt?
- Sind Batterien entladen oder defekt?

Das Boot reagiert nicht richtig, die Reichweite ist zu gering!

- Lädt die Leistung der Batterien/Akkus nach?
- Sind noch andere Modelle mit Fernsteuerung in der Nähe, die vielleicht auf der gleichen Frequenz senden?
- Versuchen Metallgitter/Zäune Strörungen?
- Sender- oder Stromnetze führen oft zu einem unkontrollierten Verhalten des Bootes.
- Sind Walkie-Talkies/CBN-Funker in der Nähe, die Strörungen hervorrufen können?

GB

Specifications

- 2-channel radio control
- 7 drive functions:
 - forward-left-right
 - reverse-left-right-stop
- Accumulator battery is permanently integrated into the vehicle
- With rapid battery charger
- Charging time 40 seconds
- Running time 2 minutes
- With belt clip and carrying ball
- Not suitable for use in salt water

A. Radio Control

1. Pilot lamp
2. Control lever: For forward travel, press both levers forward; for reverse travel press both levers backwards. Moving only the left or right lever forwards or backwards will turn the car in the appropriate direction. Turning is accelerated if both levers are pressed in different directions
3. Battery holder
4. Telescope antenna

B. Charging unit

1. Power switch
2. Pilot lamp
3. Battery holder

C. Charging the boat

- Switch on the charging station
- Plug the charging station lead into the corresponding point on the boat
- Control light glows red
- Charging procedure finished: control light glows green
- Switch off charging station
- Pull lead out of boat
- Now the boat is ready to go

D. Assembly of the belt clip

ATTENTION!

1. Never take the boat out of the water while the propeller is still turning
2. Keep fingers, hair and loose clothing away from the propeller when the boat is switched on
3. To avoid accidental operation, remove battery pack when not in use
4. To prevent operating the boat accidentally, the transmitter must be switched on first, and then the boat. When switching off, turn the boat off first, followed by the transmitter
5. Please do not operate the boat in strong winds, waves or strong currents
6. Please note that steering of the boat is limited with discharged batteries. With fully charged Dickie batteries (included), running time is approx. 2 minutes, depending upon operation

Note:
The manufacturer is not responsible for any Radio or TV interference caused by unauthorized modifications to this equipment. Such modifications could void the user's authority to operate the equipment.

The boat does not react.

- Turn the switches on the remote control and the boat to the "On" position.
- Have batteries been correctly inserted?
- Are the battery contacts bent or dirty?
- Are batteries empty or faulty?

The boat does not react correctly, the remote control is out of range.

- Are the batteries losing strength?
- Are there other radio controlled vehicles being used in the vicinity, maybe using the same frequency?
- Are metal grids / fences causing disturbance?
- Transmitter or power leads often cause the boat to react in an uncontrolled way
- Are walkie-talkies / CB senders being used in the vicinity, maybe causing interference?

F

Description

- Télécommande radio à 2 canaux
- 7 fonctions de conduite:
 - avant-gauche-droite-arrière-gauche-droite-stop
- Accumulateur solidement intégré dans le véhicule
- Avec dispositif de chargement rapide
- Temps de conduite de 2 minutes
- Avec pince pour ceinture et sangle
- Ne pas utiliser en eau salée!

A. Contrôle radio

1. Voyant témoin
2. Levier de commande: Pour la marche avant, pousser les deux leviers vers l'avant, pour la marche arrière, pousser les deux leviers vers l'arrière. Si l'on n'actionne que le levier gauche ou droit, le véhicule tournera dans la direction correspondante. Le virage est accéléré quand les deux leviers sont poussés dans des directions différentes
3. Compartiment des piles
4. Antenne télescopique

B. Station de charge

1. Bouton marche-arrêt
2. Voyant témoin
3. Boîtier à piles

C. Chargement du bateau

- Mettre sous tension la station de chargement
- Insérer le câble dans l'orifice du véhicule prévu à cet effet
- Le voyant de contrôle s'allume et reste rouge sans interruption
- Lorsque le chargement est terminé, le voyant de contrôle s'allume et reste vert sans interruption
- Mettre hors tension la station de chargement
- Retirer le câble du véhicule
- Le véhicule est maintenant prêt à fonctionner

ATTENTION!

1. Ne soulevez jamais le bateau tant que l'hélice tourne!
2. Veillez à ce que tenir doigts, cheveux et vêtements lâches à distance de l'hélice lorsque le bateau est mis sur "On"!
3. Pour éviter tout fonctionnement accidentel, il faudra enlever le bloc batterie lorsque le véhicule n'est pas utilisé
4. Mettez d'abord l'émetteur en marche et ensuite seulement le bateau afin d'éviter un fonctionnement incontrôlé. Lors de l'arrêt, éteignez tout d'abord le bateau et ensuite seulement l'émetteur!
5. N'utilisez pas le bateau en cas de vent et de courants forts et lorsqu'il y a des vagues
6. N'oubliez pas qu'un bateau dont la pile est déchargée, n'est plus tout à fait dirigible. Le temps de marche avec des piles Dickie (comprises dans la livraison) complètement chargées s'élève à 2 minutes environ, selon la manière de conduire.

D. Assemblage de la pince pour ceinture

Le bateau ne réagit pas

- Placez les interrupteurs de l'émetteur et du bateau sur la position "On"
- Les batteries/accus sont-ils bien mis en place?
- Les contacts de la batterie sont-ils tordus ou encrassés?
- Les batteries/accus sont-ils déchargés ou défectueux?

Le bateau ne réagit pas correctement, la portée est trop faible

- Les batteries/accus perdent en puissance?
- D'autres maquettes dans le voisinage sont-elles réglées à la même fréquence?
- Des grillages/cloîtres métalliques provoquent des perturbations?
- Les métaux d'émission et de courant entraînent souvent un comportement incontrôlé du bateau.
- Des Talkies-Walkies ou cibles dans le voisinage peuvent entraîner des perturbations?

I

Specifiche

- Comando a distanza su due canali
- 7 funzioni di guida:
 - avanti-sinistra-destra-indietro-sinistra-destra-stop
- Batteria ricaricabile fissa integrata all'interno del veicolo
- con caricabatterie rapido
- Tempo di ricarica 40 secondi
- Durata di percorso 2 minuti
- con fermaglio a cintura e tracolla
- Non indicato per l'uso in acqua salata!

A. Radiocomando

1. Luce di controllo
2. Leva di comando: Per una guida in avanti spostare entrambe le leve in avanti, per una guida all'indietro spostare entrambe le leve all'indietro. Muovendo soltanto la leva di sinistra o di destra in avanti o indietro, il veicolo gira nella direzione corrispondente. La rotazione accelera se entrambe le leve vengono spostate in direzioni diverse
3. Comparto batterie
4. Antenna di sicurezza

B. Stazione di ricarica

1. Avvio/Arresto
2. Luce di controllo
3. Vano batterie

C. Carica della barca

- Accendere la stazione di carica
- Inserire il cavo della stazione di carica nell'apertura prevista nell'imbarcazione
- La spia luminosa è permanentemente rossa
- Operazione di carica terminata: la spia luminosa è permanentemente verde
- Spegnere la stazione di carica
- Estrarre il cavo dall'imbarcazione
- L'imbarcazione è ora pronta per partire

ATTENTION!

1. Non sollevare mai la barca finché l'elica gira!
2. Non avvicinare dita, capelli e parti di vestiti liberi all'elica quando la barca è in posizione "On"!
3. Per evitare avviamenti accidentali, rimuovere il blocco batterie quando non si utilizza il veicolo.
4. Accendere prima la trasmittente e poi la barca per evitare un funzionamento involontario. A fine gioco, spegnere prima la barca e poi la trasmittente!
5. Non azionare la barca in caso di vento forte, di moto ondulato e di corrente violenta
6. Nota: a batterie scariche, la barca è manovrabile solo a tempo limitato. A batterie Dickie completamente cariche (fornite in dotazione), il tempo di funzionamento è di ca. 2 minuti, a seconda del modo di navigazione.

D. Montaggio del fermaglio a cintura

La barca non reagisce

- Posizionare gli interruttori della trasmittente e della barca su "On"
- Le batterie o gli accumulatori sono inseriti correttamente?
- I contatti delle batterie sono deformati o sporchi?
- Le batterie o gli accumulatori sono scarichi o guasti?

La barca non reagisce correttamente il raggio d'azione è insufficiente

- La potenza degli accumulatori o delle batterie è ridotta?
- Nelle vicinanze sono presenti altri modelli con radiocomando a distanza che trasmettono alla stessa frequenza?
- Recinzioni o reticolati metallici provocano interferenze?
- Spesso i poli di trasmissione e della corrente elettrica causano un comportamento incontrollato della barca.
- Nelle vicinanze sono presenti dei walkie-talkie o dei trasmettitori CBN che possono provocare interferenze?



Beschermeden

- 2-kanalaals-radiografische besturing
- 7 functies voor de rijrichting: vooruit-linke-rechts achteruit-linke-rechts-stop
- accu vast in het voertuig geïntegreerd
- met analisaapparaat
- laadtijd 40 seconden
- Rijtijd 2 minuten
- met riemclip en draagriem
- Niet geschikt voor gebruik in zout water!

A. Radiocommando

1. Controle-lampje
2. Stuurhendel: Om vooruit te rijden sluit u beide hendels naar voren, om achteruit te rijden trekt u beide hendels naar achteren. Als men slechts de linker c.o. rechter hendel naar voren of schieten beweegt draait het voertuig in die overeenkomstige richting. De draaiing wordt versterkt, als de beide hendels in verschillende richtingen worden getuurd
3. Batterijen-vakje
4. Telescoop-antenne

B. Laadstation

1. Aansluit knop
2. Controle-lampje
3. Batterijen-vakje

C. Laden van de boot

- Laadstation aanzetten
- Kabel van het laadstation in de daarvoor bestemde opening van het voertuig steken
- Controlelampje brandt permanent rood
- Laden beëindigd: controlelampje brandt permanent groen
- Laadstation uitschakelen
- Kabel aan het voertuig eruit trekken
- Nu is het voertuig gereed om te varen

D. Montage van de riemclip

WAARSCHUWING

1. Nooit de boot optillen zolang de scheepsschroef nog draait!
2. Vingers, haar en losse kleding niet in de buurt van de scheepsschroef laten komen, als de boot op „On“ is gezet!
3. Om te voorkomen dat het product per ongeluk wordt ingeschakeld, dient de "batterijen-groep" te worden verwijderd als het niet wordt gebruikt.
4. Eerst moet de zender en dan de boot worden ingeschakeld, om te voorkomen dat hij onverhoeds begint te werken. Bij het uitschakelen eerst de boot en dan de zender afzetten!
5. De boot s.v.p. niet laten werken bij sterke wind, bij golfslag en bij sterke stroming.
6. Let op! De boot is met ontladen accu alleen beperkt te besturen. De looptijd met opgeladen Dikke accu (inclusief) is 2 minuten. Afhankelijk van de rijstij!

De boot reageert niet!

- De schakelaar van zender en boot op „On“ zetten.
- Zijn batterijen resp. accu's correct aangesloten?
- Zijn de batterijcontacten verbonden of juist?
- Zijn accu's resp. batterijen uitladen of defect?

De boot reageert niet goed, de reactiesnelheid is te klein

- Wordt het vermogen van de accu's resp. batterijen minder?
- Zijn er nog andere modellen met radiostationsbediening in de buurt, die wellicht op dezelfde frequentie zenden?
- Wordt de afzender te dichtbij de boot gehouden?
- Zijn de antennes met elkaar juist afgestemd op het gedrag van de boot?
- Zijn er wikkeltakjes/CBN-radiogebruikers in de buurt, die storingen kunnen opwekken?



Características especiales

- Radiotelemando de 2 canales
- 7 funciones de marcha: adelante-a la izquierda-a la derecha atrás-a la izquierda-a la derecha-parada
- El acumulador está fijamente integrado en el vehículo
- con cargador rápido
- Duración de carga: 40 segundos
- Duración de marcha: 2 minutos
- con clip de cinturón y correa de transporte
- No adecuada para el servicio en agua de mar

A. Mando a distancia

1. Testigo de control
2. Palanca de control: Para ir hacia delante, mover ambas palancas hacia delante, para ir hacia atrás, mover ambas palancas hacia atrás. Si se mueve sólo una de las palancas, o sea la palanca izquierda o la palanca derecha hacia delante o atrás, el vehículo girará en la dirección correspondiente. Si ambas palancas son accionadas en direcciones opuestas, la velocidad del giro se acelerará
3. Aljama de pila
4. Antena telescópica

B. Estación de carga

1. Interruptor On/Off
2. Testigo de control
3. Compartimiento para las pilas

C. Cómo recargar el barco

- Conectar la estación de carga
- Enchufar el cable de la estación de carga en la abertura prevista para tales fines en el vehículo
- El piloto de control se ilumina permanentemente de color rojo
- Cuando el proceso de recarga está terminado: el piloto de control se ilumina permanentemente de color verde
- Desconectar la estación de carga
- Sacar el cable del vehículo
- A continuación, el vehículo está listo para ponerse en marcha.

D. Montaje del clip de cinturón

ADVERTENCIA!

1. ¡No sealar nunca el barco mientras que el hélice del barco sigue dando vueltas!
2. ¡No sostener los dedos, el pelo o prendas sueltas si hélice del barco, cuando el barco está conectado! (en posición "On").
3. Para evitar la puesta en marcha accidental, retirar el pack de baterías cuando no vaya a usarse el juguete.
4. Primero, hay que conectar el telemando, y a continuación, el barco, para evitar que éste se ponga en marcha en direcciones imprevistas. ¡Al parar el barco, desconectar el barco antes de desconectar el telemando!
5. Favor, no poner en servicio el barco con aceites, oleajes y corrientes fuertes.
6. Sírvase tener en cuenta que el barco no se deja controlar perfectamente cuando los acumuladores están descargados. Si los acumuladores Dikke (incluidos en el volumen de suministro) están completamente cargados, la duración de funcionamiento es de unos 2 minutos, dependiendo del modo de conducir.

El barco no reacciona.

- Poner los interruptores del telemando y del barco en la posición "On".
- ¿Baterías/acumuladores bien colocados?
- ¿Contactos de las baterías torcidos o sueltos?
- ¿Baterías/acumuladores descargados o defectuosos?

El barco no reacciona correctamente, el silencio es demasiado corto.

- ¿Se están agotando las baterías?
- ¿Se encuentran cerca otros juguetes guiados con mando a distancia que les vez emitan en igual frecuencia?
- ¿Hay tal vez alrededor o redes metálicas que generen interferencias?
- Torres de alta tensión o antenas provocan con frecuencia un comportamiento incontrolado del modelo.
- ¿Se encuentran cerca Walkie-Talkies/ sistemas de radiotransmisión (CBN) que puedan provocar las interferencias?



Zvláštnosti

- 2kanalové rádiové dálkové ovládání
- 7 řídicích funkcí: vpřed-vlevo-vpravo zpět-vlevo-vpravo-stop
- Akumulátor ve vozidle je pevně integrovan
- s rychlonabíječkou
- Doba nabíjení 40 sekund
- Doba jízdy 2 minut
- s pásovou sponou a s řemenem na nošení
- Není vhodný k provozu ve slané vodě!

A. Dálkové ovládání

1. Kontrolní světlo
2. Ovládací páčky: Pro jízdu dopředu stisknete obě páčky dopředu, pro jízdu dozadu stisknete obě páčky dozadu. Pohybu-li dopředu nebo dozadu pouze levou, resp. pravou páčkou. Vozidlo se přisluším směrem otáčení zpět, jestliže stisknete obě páčky, každou jiným směrem.
3. Přidrůčka na baterie
4. Teleskopická anténa

B. Nabíjecí stanice

1. Spínač zapnutí/vypnutí
2. Kontrolní světlo
3. Přidrůčka na baterie

C. Nabíjení člunu

- Zapněte nabíječku
- Zasuňte kabel nabíječky do pro toto určeného otvoru ve vozidle
- Kontrolní světla svítí stále červeně
- Skončení nabíjení: kontrolní světla svítí stále zeleně
- Vypněte nabíječku
- Vytráhněte kabel z vozidla
- Nyní je vozidlo provozuschopné

D. Seřazení pásové spony

UPOZORNĚNÍ

1. Nikdy nezvedat loď, dokud se loďní šroub ještě točí!
2. Prsty, vlasy a volné části oděvu nepřibližovat k loďnímu šroubu, je-li loď přisluhá na „On“.
3. Když je hračka zapnutá, nedávajte do blízkosti motoru nebo kol prsty, vlasy a volné šatstvo.
4. Nejprve je třeba zapnout vysílačku, a teprve pak loď, aby nedošlo k nepřehlednému provozu. Při vypnutí vypnut nejprve šlm, pak vysílačku.
5. Nepřevozujte loď v silném větru, ve věšňoch a silném proudu.
6. Prosim respektujte, že loďku lze s vybitou akumulátorové baterií řídit jen omezeně. U plně nabitě akumulátorové baterie Dikke (v rozsahu dodávky) šni doba běhu, v závislosti na způsobu jízdy, cca 2 minut.

Loď nereaguje

- Spínač vysílačky a loď nastaví na „On“.
- Byly správně vloženy baterie/akubaterie?
- Jsou znečištěny nebo ohnuty kontakty baterií?
- Jsou akubaterie/baterie vybité nebo vadné?

Loď nereaguje správně, doba je příliš malá

- Došlo k poklesu výkonosti akubaterií/baterií?
- Nachází se v blízkosti ještě jiné modely s dálkovým rádiovým řízením, u kterých lze vycházet z toho, že vysílají ve stejném kmitočtu?
- Jsou přítomni poruch kovové mřížeplochy?
- Stojany vysílačky nebo elektrifikované vedení vedou často k nekontrolovanému chování loď.
- Nachází se v blízkosti Walkie-Talkies/ vysílačky CBN která by mohly být příčinou poruch?



Künnlegeságok

- 2-csatornás rádiós távvezérlés
- 7 menüfunkció: előre-balta-jóbbra hátra-balta-jóbbra-stop
- Az akku stabilan be van építve a gépocskában
- Gyorsbátíve!
- Töltési idő 40 másodperc
- Menetidő 2 perc
- Helyvederszáll és tántíveoparrel!
- Sócs vízben nem üzemeltethető!

A. Távvezérlés

1. Kontroll lámpa
2. Vezérlőkar: Előremenethet nyomja meg mindkét kart előre, hátramenethet nyomja meg mindkét kart hátra. Ha csak a jobb kart nyomja meg előre vagy hátra, akkor a jármű a megjelölt irányba fordul. A jármű a két kar elmozdítás irányába történő nyomásával kanyarol!
3. Elemmentő
4. Teleszkop antenna

B. Töltőállomás

1. Bekötőkapcsoló
2. Kontroll lámpa
3. Elemmentő

C. A csónak feltöltése

- Töltőállomásra kapcsolja be
- A töltőállomás kábelét dugja be a jármű ere a órára kialakított nyílásába
- Az ellenőrző lámpa folyamatosan piros fényel világít
- A töltési művelet befejeződött: az ellenőrző lámpa folyamatosan zölden világít
- Töltőállomást kapcsolja ki
- Kábel húzza ki a járművön
- A jármű most menethető

FIGYELÉSI

1. Sohasse emelje fel a csónakot addig, amíg a hajócsavar forog!
2. Az ujjakat, a haját vagy a láza öközetek ne vigye a hajócsavar közelébe, amíg a hajó kapcsolja az „On“ állásra van állítva!
3. Ujjukat, hajukat vagy lögo ruházatukat ne tegyük a motor vagy a kerékek közelébe, ha a jármű be van kapcsolva.
4. Először az adót kapcsolja be, és csak ezt követően a csónakot, hogy az előre nem látható reakciókat elkerülje. A kapcsolószálok először a csónakot kapcsolja ki, majd ezt követően az adót.
5. Ne használja a csónakot erős szélben, nagy hullámzásban! vagy erős áramlásban!
6. Kérjük, vegye figyelembe, hogy ismerült elemekkel a csónak csak kontrollszóttan vezérelhető. Teljesen feltöltött Dikke elemekkel (a szállítmány tartalmazza) a menetidő a vezetés módjától függően kb. 2 perc.

A csónak nem reagál

- Állítsa az adó és a csónak kapcsolóját az „On“ állásra
- Jól teték-e be az elemeket és akumulátorokat?
- El van-e az elem kapcsolódási helye ferdésve vagy piszkos-e?
- Kimerültek vagy meghibásodtak az akumulátorok/elemelek?

A csónak nem megfelelően reagál, túl kicsi a hatótávolság

- Csökken az akkumulátorok/elemelek teljesítménye?
- Vannak-e más, távirányítású működő modellek a közelben, amelyek talán ugyanazon a frekvencián sugároznak?
- Lehet, hogy fémszörmök/ketések okozzák a zavart?
- Az adóantenna vagy áramlás gyakran a csónak ellenőrzés nélküli működését eredményezik.
- Vannak-e walkie-talkie-k vagy CB rádiók a közelben, amelyek okozhatják a zavarást?



Specifikationer

- 2 kanal-radiosjærbetjening
- 7 kør-funktioner: fremad-til venstre-til højre baglæns-til venstre-til højre-stop
- Akkumulator er fast integreret i køretøjet
- Med hurtigladeapparat
- Ladetid 40 sekunder
- Køretid 2 minutter
- Med bælteclip og bærestrop
- Ikke egnet til brug i saltvand!

A. Fjernbetjening

- Kontrollampe
- Styrerarm: Tryk begge arme fremad for at køre fremad, tilbageadskærs trykkes begge arme bagtil. Når man trykker kun den højre eller venstre arm fremad eller bagtil, drejer køretøjet i den tilsvarende retning. Drejningen kan accelereres, begge arme trykkes i modsat retning.
- Batterium
- Teleskopantenne

B. Ladestation

- Tænd/sluk
- Kontrollampe
- Batterium

C. Opsladdning af båden

- Tænd opladningsstation
- Stik opladningsstationens kabel i den dertil beregnede åbning i køretøjet
- Kontrollampe lyser permanent rødt
- Opladningsprocedure afsluttet: Kontrollampe lyser permanent grønt
- Sluk opladningsstation
- Træk kablet ud af køretøjet
- Nu er køretøjet klarere!

D. Sammenføring af bælteclips

BEMÆRK!

- Løft aldrig skibet op, så længe skibskruen drejer!
- Bring ikke fingre, hår og løse beklædning i nærheden af skibskruen, hvis skibet står på „On“.
- Pas på ikke at få fingre, hår og løse beklædningsgenstande i nærheden af motor eller hjul, mens der er tændt for bilen.
- Senderen skal først tilsættes og så skibet for at undgå en uforudset drift. Ved afbrydning skal skibet først afbrydes, og så senderen.
- Brug ikke skibet ved stærk vind, ved bølgegang og ved stærk strømning.
- Bemærk venligst, at skibets styrbarhed er begrænset med brugte akkumulatore. Funktionskoden med fuldt opladede Dickies akkumulatore (med i leveringsomfang) er ca. 2 min., alt efter hvordan man sejler.

| | | | |
|-----------------------------|--|---|--|
| Skibet reagerer ikke | <ul style="list-style-type: none"> • Sæt kontakten på senderen og skibet på „On“ • Er batterierne/de genopladte batterier sat ind korrekt? • Er batterikontakterne bøje- eller smudsede? • Er batterierne/de genopladte batterier afledet eller defekte? | Skibet reagerer ikke rigtigt, responskoden er for kort | <ul style="list-style-type: none"> • Er batterierne/de genopladte batterier ordet afsluttet? • Er der andre modeller i nærheden, som evt. bruger samme frekvens? • Er der metalgitter/hegn, der kan forårsage forstyrrelser? • Sender eller strømmer fører ofte til et skibet optager sig ukontrolleret. • Er der radiotalkies/CBN-radio i nærheden, der kan forårsage forstyrrelser? |
|-----------------------------|--|---|--|



Specifikationer

- 2-kanal-radiostyring
- 7 kør-funktioner: fremover-venstre-højre tilbage-venstre-højre-stop
- Batterilader er fast integreret i bilen.
- Med hurtiglader
- 40 sekunders ladetid.
- 2 minutter køretid.
- Med bælteclip og bærestrop
- Ikke egnet for brug i saltvand!

A. Fjernkontrol

- Styrerampe
- Styrerap: For fremoverkørsel trykkes begge spakene fremover, for rykning trykkes begge spakene bakover. Bevæg du kun den venstre eller højre spaken frem eller tilbage, drejer køretøjet sig i tilsvarende retning. Drejningen blir hurtigere dersom begge spakene blir trykket i forskellige retninger, er
- Batterilocks
- Teleskop antenne

B. Batterilader

- Styrerap
- Styrerampe
- Batterilocks

C. Opsladdning af båden

- Så på ladestationen
- Stik kabelen på ladestationen inn i åbningen på båten.
- Kontrollampe lyser rødt
- Opladningen er avsluttet: Kontrollampe lyser grønt
- Så af ladeapparat
- Træk ud kablet fra båten
- Nå er båten klar til at sejle

D. Sammenføring for bælteclips

ADVARSEL!

- Ta aldri båten opp så lange propellen dreier seg rundt!
- Fingre, hår og løse klær må ikke komme i nærheten av propellen så lange båten er slått på „On“!
- Hold fingere, hår og klær borte fra hjulene mens bilen er slått på „On“!
- Først må senderen slås på, og deretter båten for på den måten å unngå en uforutsett drift. Når du slår av igjen, slås først båten av, og deretter senderen!
- Båten må ikke brukes ved sterk vind, ved høye bølger eller sterk strømning.
- Vennligst ta hensyn til at båten kun er begrenset mulig å styre når akkumulatøren er ladet med Drifttiden med fulle Dickie akkumulatører (følger medleveret) er ca. 2 min., alt etter kjøretiden

| | | | |
|----------------------------|--|---|---|
| Båten reagerer ikke | <ul style="list-style-type: none"> • Satt bryteren fra senderen og båten på „On“ • Er batterierne/akkumulatøren riktig innsett? • Er batterikontakterne bøye- eller til-russuset? • Er akkumulatøren utladet eller defekt? | Båten reagerer ikke riktig, responskoden er for dårlig | <ul style="list-style-type: none"> • Begynner akkumulatøren/batterierne kapasitet å avta? • Finnes det andre modeller med radiostyring i nærheten, som kanskje sender på den samme frekvensen? • Forårsaker metalgitter/gjerder forstyrrelser? • Sender- eller strømmer fører ofte til et ukontrollert bevegelse av båten. • Finnes det walkie-talkies/CBN-radiooperatører i nærheten som kunne forårsake forstyrrelser? |
|----------------------------|--|---|---|



Detaljer

- 2-kanal radiostyring
- 7 kør-funktioner: framåt-venstre-höger bakåt-venstre-höger-stop
- Ladningsbart batteri fast integreret i fordonet
- Med snabelleders
- Ladningstid 40 sekunder
- Køretid 2 minutter
- Med bælteklammer og bærestrop
- Ej lümped for drift i saltvatten!

A. Fjernkontrol

- Funktionslampe
- Styrspak: För att köra framåt trycker du båda spakarna framåt, för att köra bakåt trycker du båda spakarna bakåt. För man enbart den vänstra respektive enbart den högra spaken framåt eller bakåt, så vider sig fordonet i motsvarande riktning. Vridningen går ännu snabbare om man trycker båda spakarna i olika riktningar.
- Batterilocks
- Antenn

B. Laddaren

- Av/på knapp
- Funktionslampe
- Batterilocks

C. Opsladdning av båten

- Koppla på laddaren
- Stik i ladderkabin i motsvarande öppning på båten.
- Kontrollampen lyser konstant rött
- Laddningen avslutad: Kontrollampen lyser konstant grönt
- Stäng av laddaren
- Drag ut kabeln ur båtöppningen
- Båten är nu klar att köra

D. Hoomonterings av bælteklammer

VARSAMMET!

- Lyft aldrig opp båten medan propellern fortterande rör på sig!
- Se til at inte ha fingrar, hår eller lösa kläder i nærheten av propellern om båten är inställt på „On“!
- Ha inte fingrar och hår i nærheten av hjulen, när båten är igång.
- Først må senderen kopplas på och sedan båten för at undvika att den körs på oförutsett sätt. Släng också først av båten och sedan senderen!
- Använd inte båten vid sterk vind, vågor eller kraftig strømning.
- Tänk på att det bara är inkränkt möjligt att styra båten med utladdade batterier. Drifttiden med fulladdade Dickie-batterier (medföljer) är ca 2 minuter, beroende på hur man kör.

| | | | |
|----------------------------|---|---|---|
| Båten reagerer inte | <ul style="list-style-type: none"> • Ställ in sändarens och båtens strömbrytare på „On“ • Ligger batterierna riktig? • Är batterikontakterna böjda eller smutsiga? • Är batterierne utladade eller defekta? | Båten reagerer inte riktig, responskoden är dårlig | <ul style="list-style-type: none"> • Avtar batterieffekten? • Finns det andra modeller med radiostyring i nærheten som eventuellt arbetar med samme frekvens? • Förårsakar metalgitter/staket störningar? • Sändar- och strömmaster leder ofta til et båten betar sig på ett ukontrollerat sätt. • Finns det walkie-talkies/CBN-radio i nærheten som kan forårsake störningar? |
|----------------------------|---|---|---|



Omhuusudat

- 2-kanal radiokauko-ohjaus
- 7 ajokointoita: eteenpäin- vasemmalle-oikealle taakse-vasemmalle-oikealle-pysäytyminen
- Ajku integroitu ajoneuvoon kiinteästi
- Varustettu pikalatauslaitteella
- Latausaika 40 sekuntia
- Ajokaika 2 minuuttia
- mukana vyönpöytä ja kantovyö
- Ei soveltu käyttöön suolaisessa vedessä!

A. Kauko-ohjaus

- Tarkistusvalo
- Ohjaukupu: Kun haluat ajaa eteenpäin, paina molempia vipuja eteen, perustilassaasi paina molempia vipuja taaksepäin. Jos liikutaan vain vasenta tai oikeaa vipua eteen-tai taaksepäin, siirtyy ajoneuvo näihin suuntiin. Kierto puuttuu, jos molempia vipuja painetaan eri suuntiin.
- Paristokotero
- Teleskoopiantenni!

B. Latausasema

- Kytkin/kaitselin
- Tarkistusvalo
- Paristokotero

C. Veneen lataus

- Kytkekkä latausasema päälle
- Lätkäkkä latausaseman kaapeli kuluneuvossa sille tarkoitettuun aukkoon
- Kontrollivalo palaa jatkuvaasti punisena
- Latausointi päättynyt: kontrollivalo palaa jatkuvasti vihreänä
- Sammuuttakaa latausasema
- Irrottaa kaapeli kuluneuvosta
- Nyt on kuluneuvo ajovalmis

D. Vyönliistimen asennus

VAROITUS!

- Älä noita venettä koskaan vedestä, niin kauan kuin veneen potkurin vesi pyöri!
- Älä saata sormia, hiuksia äläkä irallisia vaatekappaleita veneen potkurin läheisyyteen, jos veneen kytkin on asennossa „on“.
- Jotta välttyäisiin laitteen tahattomasta käytöstä, tulisi paristot irrottaa kädeltä silloin, kun sitä ei käytetä.
- Lähetin on kytkettävä ensin toimintaan ja sitten vene, jotta välttäisiin veneen ennakoimaton käyttö. Kun veneen käyttö lopetetaan, on katkaistava virta ensin veneestä ja sitten lähettimestä!
- Älä käytä venettä voimakkaassa tuulissa, aallokissa äläkä voimakkaassa virtauksessa.
- Huomota, että venettä, jonka akut ovat tyhjentyneet, voidaan ohjata vain rajoitetusti. Täysinlaisten Dickie-akkujen käyttöaika on n. 2 min. ajotavasta riippuen (akut kuiluvat toimintukseen).

| | | | |
|-----------------------|---|--|--|
| Vene ei reagoi | <ul style="list-style-type: none"> • Käännä lähettimen ja veneen kytkimet asentoon „on“ • Onko paristot / akut asetettu oikein? • Ovatko paristot kiinteästi kiinnitetty vääntyneet tai likaantuneet? • Ovatko paristot tyhjiä tai viallisia? | Vene ei reagoi oikein, on kantama ilan pieni! | <ul style="list-style-type: none"> • Väheneekö paristojen / akkujen teho? • Onko lähellä myös muita laitteita, jotka toimivat radio-ohjauksella ja ehkä samalla taajuudella? • Aineellavetko metalliverkot/aidat häiritsevä? • Lähettimestä voi välttämättä aiheutua usein sen, että vene käyttäytyy kontrollilaitteesta. • Onko lähellä radiopuhelinta tai CBN-radiosähkötöitä, jotka voivat aiheuttaa häiriitä? |
|-----------------------|---|--|--|



PT

Especificações

- Comanda a distância por radiofrequência de 2 canais
- 7 funções de memória: avanço-esquerda-direita-retroceder-esquerda-direita-paragem
- Pilha recarregável integrada de modo fixo no veículo
- com carregador rápido
- Tempo de carregamento 40 segundos
- Tempo de utilização 2 minutos
- Com clipe para cintos e correia de transporte
- Não adequado para o funcionamento em água salgada!

A. Telecomando

1. Lampada de controlo
2. Alavanca de controlo: Para andar para a frente, pressione as duas alavancas para a frente, para andar para trás, pressione as duas alavancas para trás. Se pressionar somente a alavanca esquerda ou direita para a frente ou para trás, o veículo deslocar-se para a respectiva direcção. A rotação é acelerada quando as duas alavancas são pressionadas em direcções opostas.
3. Suporte para baterias
4. Antena telescópica

B. Unidade carregadora

1. Interruptor Ligar/Desligar
2. Lampada de controlo
3. Suporte para baterias

C. Carregar o sistema

- Ligar carregador
- Inserir a ficha do cabo do carregador no orifício adequado do veículo
- A luz de controlo acende a vermelho permanente
- Carregamento finalizado: luz de controlo acende a verde permanentemente
- Desligar carregador
- Remover o cabo do veículo
- O veículo está operacional!

ATENÇÃO:

1. Nunca retire o barco da água enquanto a hélice do barco está a rodar!
2. Afaste-se de objectos, cabelo e peças de roupa soltas das proximidades da hélice do barco enquanto este se encontra em "On".
3. Para evitar o mau funcionamento deve-se retirar as baterias em caso de uma não utilização do brinquedo.
4. Para evitar um funcionamento imprevisto, ligue em primeiro lugar o emissor e depois o barco. Para desligar, desligue em primeiro lugar o barco e depois o emissor!
5. Não coloque o barco na água durante vento intenso, ondulação e corrente forte.
6. Por favor, tenha em atenção que o barco com as pilhas descarregadas só pode ser comandado de forma limitada. O tempo de utilização com as pilhas recarregáveis Doodle totalmente carregadas (incluídas no fornecimento) é de aprox. 2 minutos, dependendo do modo de utilização.

O barco não reage

- Coloque o interruptor do emissor no barco em "On".
- Estão as baterias colocadas de modo correcto?
- Estão as ligações das baterias corretas ou soltas?
- Estão as baterias vazias ou estragadas?

D. Montagem do clipe para cintos

- O barco não reage correctamente, o silêncio é frequente.
- Está a possibilidade das baterias a serem
- Estão outros modelos telecomandados por perto, que talvez estejam a emitir na mesma frequência?
- Usam redes/grades de ferro algum tipo de interferência?
- Se antena de emissão do emissor eléctrica levam muitas vezes a um comportamento incontrolável do barco.
- Estão Walkie-Talkies/Rádios/CBN por perto, que possam causar algum tipo de interferência?



PL

Strzeżony

- 2-kanalowe zdalne sterowanie radiowe
- 7 funkcji ruchomych: przód-w lewo-w prawo-wstecz-w lewo-w prawo-stop
- Akumulator jest zamocowany w pojeździe
- z szybką ładowarką
- Czas ładowania 40 sek
- Czas jazdy 2 minuty
- Przycisk na pasek i pasek
- Nie nadaje się do użytkowania w słonej wodzie!

A. Zdalne sterowanie

1. Lampka kontrolna
2. Dźwignia sterująca: Aby jechać w przód, aby jechać w tył przchylił obie dźwignie w tył. Jeśli przchylił się tylko lewa lub prawa dźwignia w przód lub w tył, to pojazd odwraca się w danym kierunku. Obrót zostaje przerywany, jeśli obie dźwignie przchyłone zostaną przeswornych kierunkach.
3. Pojemnik na baterię
4. Antena teleskopowa

B. Stacja ładowania

1. Włącznik i wyłącznik
2. Lampka kontrolna
3. Pojemnik na baterię

C. Ładowanie łódki

- Włączyc ładowacz
- Kabel ładowacza włożyć w przewidziany do tego otwór znajdujący się w łódce
- Lampka kontrolna pali się cały czas na czerwono
- Ładowanie zakończone: Lampka kontrolna pali się cały czas na zielono
- Wyłączyć ładowacz
- Odłączyć kabel od łódki
- Łódka jest przygotowana do pływania

UWAGA!

1. Nie podnosić łódki gdy się śruba okrętowa kręci!
2. W momencie, gdy łódka włączona jest na "On" należy uważać na ręce, włosy, luźną garderobę znajdującą się w pobliżu śruby okrętowej!
3. Baterie należy wyjąć z pojazdu, jeżeli nie jest on używany.
4. Nagłębne należy wyjąć nadajnik a następnie łódkę, zaszyi umiarkowanie niskotonowego uruchomienia i powrotne wyłączenia najbliżej łódki i potem nadajnik!
5. Nie należy używać łódki w czasie silnego wiatru, przy dużych falach i silnym prądzie.
6. Proszę zwrócić uwagę na to, że sterowanie łódką bez nadawczych akumulatorów jest ograniczone. Przy maksymalnie naładowanych akumulatorach Doodle (zawarte w dostawie) czas użytkowania wynosi około 2 minut, w zależności od sposobu jazdy.

Łódka nie reaguje

- Włącznik nadajnika ustawio na "On"
- Czy bateria/akumulatory są właściwie włożone?
- Czy prawidłowo kontaktowe baterii nie są wykrywane lub zabrudzone?
- Czy akumulatory wzgienie baterie nie są uszkodzone lub rozładowane?

D. Bateria przyczepa na pasek

- Łódka nie reaguje prawidłowo, zasieg pilota jest za mały
- Czy bateria/akumulatory są jeszcze wystarczająco pełne?
- Czy znajdują się w pobliżu inne zdalnie sterowane modele, które korzystają z tej samej częstotliwości?
- Zakłócenia spowodowane przez metalowe kraty lub ogrodzenia?
- Skłapy nadawcze lub prądowe prowadzą często do niekontrolowanego zachowania się łódki.
- Czy nie ma w pobliżu użytkowników walki-talki lub radia CB, którzy mogłyby powodować zakłócenia?



TR

Özellikler

- 2 Kanal-Yayvini uzaktan kumandali
- 7 sürüş fonksiyonu: İleri-Sol-Sağ-Stop
- Akü otomatikde sabitlenmis
- Hız şarj süresi 40 dakika
- Sürüş süresi 2 dakika
- Taşma kameti ve kemer kipsi ile
- Tuzlu suda kullanıma uygun dildir

A. Uzaktan kumanda

1. Kontrol lambası
2. Kumanda kolu: İleri gümek için her iki kolu da İleri İleri, geri gümek için her iki kolu geriye çekiniz. Yalnızca sol veya sağ kol İleri ya da geri hareket ettirildiğinde araç ilgili yönde döndür yapar. Her iki kol ters yöneride hareket ettirildiğinde döndür hareketi hızlandırılmıs olur.
3. Pil yuvası
4. Teleskop anten

B. Şarj istasyonu

1. Açma/Kapama şalteri
2. Kontrol lambası
3. Pil yuvası

C. Botun şarj edilmesi

- Şarj istasyonunun çalgıtılmıası
- Şarj istasyonunun kablosunu araçtaki bulun için öngördülmüş açığı sokunuz
- Kontrol ışığı devamlı kırmızı yanar
- Şarj işlemi bitmiştir: Kontrol ışığı siyahı yeşil yanar
- Şarj istasyonunu kapatın
- Araçtaki kabloyu çıkartın
- Şimdi araç kullanmak için hazırdır

UYARI!

1. Gemi pervanesi dönmeye devam ediyorken gemiyi asla yukarı kaldırılmayınız!
2. Gemi "On" konumuna getirildiğinde parmaklarınızı, başınızı ve ellerinizi bot ile temasini gemi pervanesinin uzagında tutunuz!
3. İstanimeden çalgıtılmıasini önlemek için kullandımıcađı zamanıarda oyuncak araban pillerini çıkartınız.
4. Geminin istanimeyen bir harekette bulunmasını önlemek için kılavuz vericinin etrafında da geminin açılmıasını getirmektedir. Kararlılık ile önce gemiyi durdurun da vericiyi kapatınız!
5. Lütfen gemiyi şiddetli rüzgarda, dalgalı suda ve şiddetli akıntıda çalgıtmayınız
6. Lütfen teknenin şarj boşken yalnızca simiri bir şekilde kullanılmıasını unutmayınız. Tam dolu Doodle şarjda teslimat kapağında daşılıđı çalgıma süresi sürdü koşullarına bađlı olarak takir. 2 dakikadır.

Gemi hiçbir tepki vermiyor

- Verici ve gemideki şalter "On" konumunda gelmiştir
- Piller/aküler doğru yerleştirilmiş mi?
- Pil temasları bükülmüş veya kirlenmiş mi?
- Piller bitmiş veya bozuk mu?

Gemi doğru tepki vermiyor, erişim mesafesi çok az.

- Piller/akülerin gücü yeterli mi?
- Yakında, muhtemelen aynı frekansta çalgılan uzaktan kumandalı başka modeller var mı?
- Metal parmaklıklar/şarjler parazit mi yapıyor?
- Verici veya akim dizekten genelede geminin kontrolüsü şekilde hareket etmesini neden olmaktadır.
- Yakınlarda parazit neden olabilecek kısa mesafe/uzun mesafe telsizleri mi var?



GR

Προειδοποιήσεις

- 7 λειτουργίες οδηγίας: μπροστά-αριστερά-δεξιά-οπισθo-αριστερά-δεξιά-οπισθo
- Συμπαρωτική ενσωματωμένη στο όχημα
- Με εγκατάσταση ταχείας φόρτισης
- Διάρκεια φόρτισης 40 δευτερόλεπτα
- Διάρκεια λειτουργίας 2 λεπτά
- Με κλιπ ζώνης και ζώνη μεταφοράς
- Ακατάλληλο για λειτουργία σε αλμυρό νερό!

A. Τηλεχειρισμός

1. Λάμπα χειρισμού
2. Μοχλός χειρισμού: Για οδήγηση προς τα εμπρός πιέστε και τους δύο μοχλούς προς τα εμπρός, για οδήγηση οπισθεν πιέστε και τους δύο μοχλούς προς τα πίσω. Εάν πιέσετε μόνο τον αριστερό ή το δεξίο μοχλό υπονοείται η ίδια στροφή το σχήμα στην ανάλογη κατεύθυνση. Η στροφή επιταχύνεται εάν πιεθούν και οι δύο μοχλοί σε διαφορετικές κατευθύνσεις.
3. Χώρος μπαταριών
4. Τηλεσκοπική κεραία

Β. Σταθμός φόρτισης

1. Διακόπτης λειτουργίας
2. Λάμπα χειρισμού
3. Θήκη μπαταριών

Γ. Φόρτιση της λώδας

- Ανάψτε το στάθμο φόρτισης ρελατώς
- Βάλτε το καλώδιο του σταθμού φόρτισης στην γ' αυτο προβλεπόμενη σπή του οχήματος
- η λάμπα «ελέγχου λάμπει μόνακι κόκκινο φως
- Η διαδικασία φόρτισης ελέγξει η λάμπα «ελέγχου λάμπει μόνακι πράσινο φως
- ζήστε το στάθμο φόρτισης ρελατώς
- Βγάλτε το καλώδιο από την σπή του οχήματος
- Τώρα είναι το όχημα έτοιμο να ταξιδεύσει!

ΠΡΟΣΟΧΗ!

1. Μη σηκώνετε ποτέ το σκάφος "ηλό, εφόσον περιστρέφεται ακόμα η προπέλα!
2. Δεν επιτρέπεται να πλησιάζετε την προπέλα του σκάφους με μαλλιά, δακτύλα ή ευρύχωρα ρούχα, εφόσον το σκάφος βρίσκεται στη θέση λειτουργίας "On".
3. Προς αποφυγή απόβλεπτης λειτουργίας, πρέπει να αφαιρεθεί τις μπαταρίες και τους συσσωρευτές από το παγκάκι, όταν δεν το χρησιμοποιείτε.
4. Πρώτα πρέπει να ενεργοποιηθεί ο μοχλός και μετά το σκάφος, προς αποφυγή απόβλεπτης λειτουργίας. Κατό την επενεργοποίηση κλεινεται πρώτα το σκάφος και μετά τον μοχλό!
5. Μην λειτουργείτε το σκάφος όταν υπάρχει ισχυρός άνεμος, κυματά ή ρεύματα
6. Σας παρακαλούμε να έχετε υπόψη σας ότι το σκάφος οδηγείται μόνο περιορισμένο με άδειους συσσωρευτές. Ο χρόνος λειτουργίας με γεμάτους τους συσσωρευτές Doodle (περιλαμβανόμενοι στη συσκευασία) είναι περίρ. 2 λεπτά, ανάλογα με τον τρόπο οδηγίας

Το σκάφος δεν αντιβιά.

- Ρυθμίστε διακόπτες μοχλός και σκάφους στη θέση "On".
- Έχουν μπει σωστά οι μπαταρίες.
- Οι επαφές των μπαταριών είναι λιπαρωμένες ή βρώμικες.
- Οι μπαταρίες είναι άδειες ή ελαττωματικές.

Το σκάφος δεν αντιβιά σωστά το τηλεχειριστήριο είναι εκτός βεληνικούς

- Οι μπαταρίες χάνουν δύναμη.
- Μήπως υπάρχουν άλλα τηλεκατευθυνόμενα οχήματα που λειτουργούν στην περιοχή και χρησιμοποιούν την ίδια συχνότητα.
- Υποχρύν μεταλλικά αντικείμενα/εργαλεία που προκαλούν διατάραξη.
- Κερσάκις η ηλεκτρικά οχηματα προκαλούν συχνά ανελεγγυη συμπεριφορά του σκάφους.
- Λειτουργούν στη περιοχή εκπομπής walkie-talkies / CB, ίσως να προκαλούν παρεμβολές.

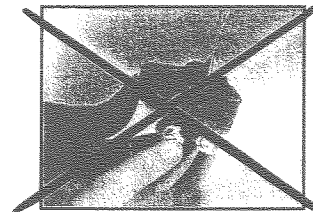
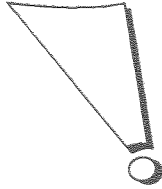

D

Lieber Kunde,

wir freuen uns, dass Sie sich für dieses detailgetreue und hochwertige Dickie-Produkt entschieden haben. Damit Sie lange Freude an Ihrem Modell haben, bitten wir Sie, sorgsam mit diesem Artikel umzugehen, um eine Beschädigung empfindlicher Anbauteile zu verhindern. Um unvorhergesehenen Betrieb zu vermeiden, müssen die Batterien und Akkus bei Nichtverwendung aus dem Spielzeug genommen werden. Wir wünschen Ihnen viel Spaß beim Spielen!

F

Cher client,

nous sommes heureux que vous vous soyez décidé pour cette maquette "Dickie" de haute qualité et fidèle à l'original jusqu'aux détails. Afin que vous puissiez longtemps en profiter, nous vous prions d'en prendre soin pour d'éviter l'endommagement des pièces fragiles. Afin d'éviter une mise en marche imprévue, les piles ainsi que les accumulateurs doivent être retirés du jouet lorsque celui-ci n'est pas utilisé. Nous vous souhaitons un agréable divertissement.

I

Gentile Cliente,

la ringraziamo per aver scelto questo prodotto Dickie di grande qualità e fedelissimo all'originale. Per allungare la vita e quindi il piacere dell'utilizzo di questo modello, si consiglia di trattarlo con la massima cura, evitando così il danneggiamento delle relative componenti. In caso di non utilizzo del giocattolo, al fine di evitare un'improvvisa accensione, è necessario rimuovere batterie e accumulatori. Buon divertimento!

NL

Beste klant,

Wij zijn blij dat u hebt gekozen voor dit detailgetrouwe Dickie-product van hoge kwaliteit. Om u lang plezier van uw model te laten hebben, willen wij u vragen dit artikel met zorg te behandelen, om beschadiging van kwetsbare opzetstukken te voorkomen. Om te voorkomen dat het speelgoed gaat werken als dit niet de bedoeling is, dient u de batterijen en accu's eruit te halen als u het niet gebruikt. Wij wensen u veel plezier bij het spelen!

GB

Dear Customer,

We are pleased that you have decided to buy this detailed and high-quality Dickie product. So that you might enjoy your purchase for a long time, we would ask you to handle this article carefully to prevent any damage to the sensitive parts. To avoid unintended operation, batteries and accumulators must be removed from the toy when not in use. Have fun playing with this model!

E

Querido cliente,

nos alegra que usted haya comprado este producto de la marca Dickie, que se distingue por su fidelidad en los detalles y su alta calidad. Con el fin de que usted pueda disfrutar de su modelo lo más tiempo posible, le rogamos tratar este artículo con mucho cuidado para evitar que componentes delicados sean dañados. Para evitar que se ponga en marcha inesperadamente, hay que retirar las pilas y los acumuladores del juguete mientras que no se lo utiliza. ¡Que se divierta jugando!

H

Vážený zákazník,

rádi nás, že jste se rozhodl pro výrobek Dickie, který je věrný i v detailech a je velmi hodnotný. Aby Vám tento model dlouho přinášel radost, prosíme Vás, abyste s výrobkem zacházeli citlivě a zabránili tak poškození citlivějších součástí. Nepoužívejte-li hračku, je nezbytné k zabránění jejího nechtěného uvedení do provozu vyjmout baterie a akumulátorové baterie. Přijeme Vám přjemnou zábavu!

CZ

Kedves vend,

örülünk, hogy Ön ezen részleteiben hű és nagyértékű Dickie-termék mellett döntött. Annak érdekében, hogy a modellben sokáig örömet lelhessen, kérjük, hogy az egyes érzékeny részek sérülésének elkerülése végett gondosan kezelje azt. Annak érdekében, hogy el lehessen kerülni a véletlen üzemeltetést, ki kell venni a játékból az elemeket és az akkumulátorokat, amikor nem játszanak a játékkal. Sok örömet kívánunk a játszáshoz!

FIN

Hvít asiakas,

oivemme iloitsia, että olette päättäneet hankkia tämän yksityiskohtia myöten tarkkan ja korkealaatuisen Dickie-tuotteen. Jotta Teillä olisi kauan iloa tästä mallista, pyydämme Teitä kasittelemaan tätä esinettä huolellisesti, jotta estäisitte herkkien rakennososten vaurioitumisen. Jotta välttäisän laitteen tahattomaita käyttöitä, on paristot ja akut otettava pois, kun leikkikaluuta ei käytetä. Toivomme teidän viihtyvän leikin parissa!

S

Käre kund,

vi är glada att du har bestämt dig för denna detaljrogna och högkvalitativa Dickie-produkt. För att du länge ska kunna ha roligt med din modell, ber vi dig att handlas försiktigt med artikeln och på så sätt förhindra att känsliga komponenter skadas. För att undvika att leksaken går igång oavsiktligt, måste batterierna tas ut när den inte används. Vi hoppas du har mycket roligt när du leker!

DK

Kære kunde,

det glæder os, at De har besluttet Dem for dette værdifulde og naturlige Dickie-produkt. For at De længe kan have glæde med Deres model, beder vi Dem behandle denne artikel med omhu, for at forhindre beskadigelse af emfintlige byggedele. For at undgå ulovudset drift, ber batterierne tages ud når legetøjet ikke bruges. Vi ønsker Dem god fornøjelse!

N

Kjære kunde,

vi glæder oss over at du har bestemt deg for dette nøyaktig detaljerte, høyverdige produktet fra Dickie. For at du længe skal ha glede av denne modellen, ber vi deg om å behandle artikkelen med omhu, slik at det ikke oppstår skader på de emfintlige påsatte delene. For å unngå at den er i uønsket drift, må batteriene og akkuene tas ut av leketøyet når det ikke er i bruk. Vi ønsker deg lykke til under lekene!

PL

Drozdzy klient,

cieszymy się, że wybrałeś Państwo produkt Dickie wyróżniający się wysoką jakością i dokładnością wykonania. Aby zapewnić długą żywotność, prosimy o delikatne obchodzenie się z produktem, przez co zapobiegniecie Państwu uszkodzeniu wrażliwych elementów. Aby zapobiec przypadkowemu uruchomieniu należy w przypadku nieużywania zabawki wyjąć z niej baterie i akumulatory. Życzymy Państwu wiele radości w trakcie zabawy!

P

Caro cliente,

agradecemos por ter se decidido pelo produto-Dickie de altíssima qualidade com todos os detalhes. Para que tenha prazer no seu modelo durante muito tempo, solicitamos que trate-o com cuidado, para evitar que as peças anexas sensíveis sejam danificadas. Para evitar um funcionamento não desejado, deve-se retirar as baterias em caso de não utilização do brinquedo. Lhe desejamos muito prazer ao brincar!

TR

Sevgili Müsterimiz,

aidığınız asina uygun ve yüksek kaliteli Dickie malini seçtiğiniz için kıvanç duyuyoruz. Bu modeli uzun süre zevkle kullanabilmeniz için, ve üzerindekii hassas ayrıntıların bozulmaması için dikkatli kullanmanızı önermek istiyoruz. Oyancığınız beklenmedik şekilde çalışmasını önlemek için, piller ve aküler kullanılmadığında çıkarılmalıdır. Oyuncarken size bol eğlenmeler dileriz!

GR

Αγαπητέ πελάτη,

καίσομε όδύοζα που επέλεξε αυτό το πιστό αντιγραμμένο προϊόν μεγάλης οείας της εταιρείας Dickie. Σας παρακαλούμε μόνο να μεταχειρίζεστε το μοντέλο αυτό με ιδιαίτερη προσοχή, ώστε να αποφευχθεί κάθε είδους ζημία στα ειδικά κατασκευασμένα εξαρτήματα και να χρεστε το προϊόν αυτό όσο το δυνατόν περισσότερο. σας παρακαλούμε να λειτουργείτε το σκάφος σας μόνο σε καθαρά νερά! Προς αποφυγή απρόβλεπτης λειτουργίας, πρέπει να αφαιρείτε τις μπαταρίες και τους αμοσσωρευτές από το παιχνίδι, όταν δεν το χρησιμοποιείτε. Σας ευχόμαστε καλή διασκέδαση στο παιχνίδι!

D: Bedienungsanleitung / Vorsichtsmaßnahmen (Bitte aufbewahren!)
 F: Mode d'emploi / Mesures de précaution (à conserver, s.v.p.)
 NL: Bedieningshandleiding / Voorzichtsmaatregelen (alsjeblieft bewaren!)
 I: Istruzioni per l'uso / Precauzioni (conservare, per favore!)
 GB: Operating instructions / Measures of precaution (to keep, please!)
 E: Instrucciones de uso / Medidas precautorias (consérvese por favor!)
 PL: instrukcja użytkowania / środki ostrożności (prosimy zachować)
 TR: Kullanım Talimatnamesi / Dikkat edilmesi gereken hususlar

CZ: Návod k použití / Preventivní bezpečnostní opatření (prosíme uschováte!)
 H: Kezelési utasítás / Óvintézkedés (megőriz, kérem)
 FIN: Käyttöohje / Spara dessa uppgifter.
 S: Bruksanvisning / försiktighetsåtgärder (förvaras välf)
 DK: Betjeningsvejledning / forholdsregler (bør gemmes!)
 N: Betjeningsanvisning / Forsiktighetsregler
 P: Instruções de utilização / medidas de precaução (é favor guardar!)
 GR: Αγαπητέ πελάτη / Μέτρα προφύλαξης (Παρακαλώ να φυλάξετε!)

D: Batterien enthalten
 F: Piles comprises
 NL: Inclusief batterijen
 I: Batterie incluse
 GB: Batteries included
 E: Pilas incluidas
 CZ: S bateriemi
 H: Elemet tartalmazza
 FIN: Sisältää paristot
 S: Batterier ingår
 DK: Batterier medfølger
 N: Batterier inkludert
 PL: Baterie dołączone
 P: Pilhas incluídas
 TR: Piller eklenmiştir
 GR: Οι μπαταρίες περιλαμβάνονται

D: Wir empfehlen, nur Alkaline-Batterien zu verwenden.
 F: Nous vous recommandons de n'utiliser que piles alcalines.
 NL: Wij adviseren om alleen alkaline-batterijen te gebruiken.
 I: Si consiglia l'uso di batterie alcaline.
 GB: We recommend the use of alkaline batteries only.
 E: Recomendamos el uso exclusivo de pilas alcalinas.
 CZ: Doporučujeme používat jen alkalické baterie.
 H: Kizárólag Alkaline-elemek használata javasoljuk.
 FIN: Suosittelemme vain alkalisten paristojen käyttämistä.
 S: Vi rekommenderar att endast använda alkaliska batterier.
 DK: Vi anbefaler kun at anvende Alkaline batterier.
 N: Vi anbefaler kun å bruke Alkaline batterier.
 PL: Zalecamy stosowanie wyłącznie baterii alkalicznych.
 P: Recomendamos a utilização exclusiva de pilhas alcalinas.
 TR: Saadete Alkaline-piller kullanımlarını tavsiye ediyoruz.
 GR: Σας προτείνουμε να χρησιμοποιείτε μόνο αλκαλικές μπαταρίες.

D: Nicht für Kinder unter 3 Jahren geeignet wegen verschluckbarer Kleinteile. Farbliche und technische Änderungen bleiben vorbehalten. Bitte verwahren Sie diese Hinweise für eine eventuelle Korrespondenz.
 F: Ne convient pas aux enfants de moins de 3 ans (risque d'avalir les petites pièces). Sous réserves de modifications techniques et relatives aux couleurs. Conservez ces indications pour une éventuelle correspondance.
 NL: Niet geschikt voor kinderen beneden 3 jaar wegens kleine onderdelen die ingeslikt kunnen worden. Kleur- en technische veranderingen voorbehouden. Deze adviezen s.v.p. bewaren voor eventuele correspondentie.
 I: Non adatto ai bambini sotto i 3 anni di età, poiché sono presenti piccole parti che si potrebbero ingoiare. Con riserva di possibili cambiamenti tecnici e di colore. Conservate per favore queste annotazioni per un'eventuale corrispondenza.
 GB: Not suitable for children under 3 years old due to the danger of swallowing small parts. Subject to technical change and change of color. Please keep this information for any possible correspondence.
 E: No idóneo para niños menores de 3 años. Cuidado, piezas pequeñas fáciles de tragar. Reservado el derecho de modificaciones técnicas y de color. Por favor, guarden estas indicaciones para cualquier consulta.
 CZ: Není vhodné pro děti do 3 let z důvodu nebezpečí spolknutí malých částí. Běžné a technické změny vyhrazeny. Prosíme, uschovejte tento odkaz pro event. korespondenci.
 H: 3 év alatti gyermeknek nem alkalmas a lenyelhető részecskék miatt. Színelési és technikai változások joga fenntartva. Kérjük őrizze meg egy esetleges levelezés végett.
 FIN: Ei soveltu alle 3-vuotiaille lapsille. Sisältää pieniä osia. Tuotteiden värit ja yksityiskohdat voivat olla erilaisia kuin pakkauksen kuvissa. Säilytä nämä tiedot.
 S: Ej lämplig för barn under 3 år. innehåller smådelar. Spara förpackningen. Innehåll och färg kan variera.
 DK: Ikke egnet for børn under 3 år. Forbehold for tekniske ændringer og farveændring. Gem venligst firma navn og adresse.
 N: Ikke egnet for barn under 3 år på grunn av faren for å sveige små deler. Innholdets farger og utforming kan variere i forhold til det pakningen viser. Vennligst oppbevar denne pakningens informasjon for eventuell fremtidig henvendelse.
 PL: Nie odpowiednie dla dzieci poniżej 3 lat z powodu niebezpieczeństwa połknięcia drobnych elementów. Zastrzega się możliwość zmian kolorystycznych i technicznych. Prosimy o zachowanie powyższych informacji do ewentualnej korespondencji.
 P: Não aconselhável para crianças com menos de 3 anos devido a pequenas peças que podem partir-se e ser engolidas. Reservamo-nos o direito de proceder a alterações técnicas e de cores. É favor conservar estas instruções para uma eventual troca de correspondência.
 TR: Küçük parçaların yutulma tehlikesine karşı 3 yaşından küçük çocuklar için uygun değildir. Cihazın teknik değişimi ve renk değişimi mümkündür. Bu talimatları dikkatlice okuyunuz ve saklayınız.
 GR: Ακατάλληλο για παιδιά κάτω των 3 ετών λόγω κινδύνου κατάποσης μικρών εξαρτημάτων. Υπόκειται σε τεχνική αλλαγή και αλλαγή χρώματος. Παρακαλώ φυλάξτε την πληροφορία για πιθανή επικοινωνία.

D: Das Spielzeug darf nur entsprechend den Anweisungen im vollständig zusammengebauten Zustand im Wasser betrieben werden!
 F: Le jouet ne doit être utilisé qu'une fois le montage terminé et réalisé conformément aux instructions!
 NL: Het speelgoed mag alleen volgens de instructies in geheel gemonteerde toestand in het water worden gebruikt!
 I: È consentito azionare il giocattolo in acqua solo come da indicazioni e se completamente montato!
 GB: Toy must only be operated in water when fully assembled, and in accordance with the instructions.
 E: ¡No está permitido hacer funcionar el juguete si no está completamente montado de acuerdo con las instrucciones!
 CZ: Hračka může být ve vodě používána jen podle návodu v kompletně složeném stavu!
 H: A játékszer csak az útmutatónak megfelelően, teljesen összeszerelt állapotban, vízben szabad üzemeltetni!
 FIN: Leikkikalua saa käyttää ainoastaan annettujen ohjeiden mukaisesti, kokonaan kootussa tilassa sekä ainoastaan vedessä.
 S: Leksaken får endast användas enligt anvisningarna, i fullkomligt hopmonterat tillstånd i vatten!
 DK: Legetøjet må kun bruges i vand samlet fuldstændig tilsvarende vejledningen!
 N: Leketøyet må kun brukes i vann i henhold til anvisningene og fullstendig montert!
 PL: Zabawkę można użytkować w wodzie tylko zgodnie z zaleceniami i w stanie w pełni zmontowanej!
 P: O brinquedo só pode ser operado na água quando completamente montado de acordo com as instruções.
 TR: Oyuncak suya yalnızca kullanım talimatlarına uygun olarak, tamamen yapıldıktan sonra kullanılabilir!
 GR: Το παιχνίδι επιτρέπεται να χρησιμοποιείται στο νερό μόνο εφόσον έχει συναρμολογηθεί πλήρως σύμφωνα με τις υποδείξεις!

| | | |
|------------------|--------------------------------|-----------------------|
| Zum Gebrauch in: | For use in: | Til brug i: |
| A utiliser dans: | Para uso en: | For bruk i: |
| Voor gebruik in: | Tarkoitettu käyttöön Suomessa: | Para utilização em: |
| Da usare in: | Til brug in: | Για χρήση στις χώρες: |
| D | A | F |
| NL | B | L |
| I | GB | CH |
| E | FIN | S |
| DK | N | P |
| GR | PL | TR |

CE 0125 !



- D:** Auf richtige Polung achten! Verbrauchte Batterien nicht in den Hausmüll geben, sondern nur bei den bestehenden Sammelstellen oder einem Sondermüllplatz abgeben. Nur angegebene Batterien verwenden. Batteriewechsel darf nur von Erwachsenen durchgeführt werden. Batterien regelmäßig auf Auslaufen prüfen. Verbrauchte Batterien aus dem Spielzeug herausnehmen. Nicht aufladbare Batterien dürfen nicht geladen werden. Aufladbare Batterien vor dem Laden aus dem Spielzeug entnehmen. Aufladbare Batterien nur unter Aufsicht Erwachsener laden. Ungleiche Batterietypen oder neue und gebrauchte Batterien dürfen nicht zusammen verwendet werden. Anschlußklammern dürfen nicht kurzgeschlossen werden. Ladegerät regelmäßig auf Schäden überprüfen. Bei einem Schaden darf das Ladegerät bis zur vollständigen Reparatur nicht mehr verwendet werden. Ladevorgang nur in trockenen Räumen durchführen. Gerät vor Nässe schützen.
- F:** Attention à bien respecter la polarité! Ne pas mettre les piles usées aux ordures ménagères; les porter aux points de collecte ou sur une déchèterie pour déchets spéciaux. N'utiliser que les piles indiquées. Le changement des piles ne doit être effectué que par des personnes adultes. Contrôler régulièrement les piles pour éviter qu'elles ne coulent. Les piles usagées doivent être ôtées du jouet. Ne pas tenter de recharger des piles non rechargeables. Ôter les piles rechargeables du jouet avant de les recharger. Ne procéder au chargement des piles rechargeables que sous la surveillance d'adultes. Ne jamais utiliser ensemble des piles de différent type ni mélanger piles neuves et piles usagées. Ne pas mettre les bornes de courant en court-circuit. Vérifier le chargeur régulièrement pour contrôler d'éventuelles détériorations. En cas de détérioration, ne pas utiliser le chargeur avant que ce dernier soit réparé. Ne charger qu'à l'intérieur de pièces sèches, protéger le jouet.
- NL:** Let op de correcte aansluiting van de polen! Verbruikte batterijen niet in het huishuif deponeren, uitsluitend bij bestaande verzamelpunten of een plaats voor speciaal afval afgeven. Uitsluitend aangegeven batterijen gebruiken. Het wisselen van de batterijen, mag alleen door volwassenen worden uitgevoerd. Batterijen regelmatig controleren op leeglopen. Leg de batterijen uit het speelgoed nemen. Niet oplaadbare batterijen mogen niet worden opgeladen. Oplaadbare batterijen voor het opladen uit het speelgoed nemen. Oplaadbare batterijen alleen onder toezicht van volwassenen opladen. Ongelijke batterijtypes of nieuwe en gebruikte batterijen mogen niet samen worden gebruikt. De aansluitklammen mogen niet worden kortgesloten. Lader regelmatig op gebreken controleren. In geval van een gebrek dient u de lader niet meer te gebruiken totdat het defect volledig hersteld is. Opladen alleen in droge ruimtes uitvoeren. Apparaat beschermen tegen vocht.
- I:** Fare attenzione alle giusta polarizzazione! Non gettare batterie usate nella spazzatura, portarle invece nei centri di raccolta o rifiuti speciali. Utilizzare soltanto le batterie indicate. Il cambio delle batterie deve essere effettuato da un adulto. Controllare periodicamente che le batterie non perdano liquido. Togliere le batterie dal gioco una volta esaurite. Non ricaricare batterie non ricaricabili. Togliere le batterie dal gioco prima di ricaricarle. Una volta ricaricate le batterie, metterle nel gioco in presenza di un adulto. Non utilizzare contemporaneamente batterie vecchie e nuove. Fare attenzione a non mettere i morsetti in corto circuito. Controllare periodicamente lo stato dei caricatori. In presenza di danni non utilizzare il caricabatterie prima di averlo riparato. Caricare le batterie solo in luoghi asciutti. Proteggere il meccanismo dall'umidità.
- GB:** Put positive and negative pole in the right place! Do not throw away used batteries in the household garbage, but only give them to the collection stations or dispose of them at a special garbage depot. Only use the batteries specified. Batteries must be exchanged by adults only. Check batteries regularly to see whether they leak. Remove empty batteries from the toy. Non-rechargeable batteries must not be recharged. Before charging remove rechargeable batteries from the toy. Rechargeable batteries must be charged under adult supervision only. Do not use different types of batteries and do not mix new and used batteries. Connecting terminal must not be short-circuited. Check charger regularly if there are any damages. In the case of damage, the charger mustn't be used until it has been completely repaired. Only charge in a dry place, protect the device from wetness.
- E:** No confundir los polos! No tirar las pilas gastadas a la basura doméstica. Entregarlas sólo en puntos de recolección existentes o en un vertedero especial para estos fines. Utilizar sólo las pilas indicadas. El cambio de pilas solamente puede ser efectuado por adultos. Comprobar las baterías con regularidad para evitar detonos. Sacar las pilas vacías del juguete. Las pilas no recargables no se pueden cargar. Sacar las pilas recargables del juguete antes de cargarlas. Cargar las pilas recargables solamente bajo control de personas adultas. No se pueden usar diferentes tipos de pilas o pilas usadas con pilas nuevas. Los bornes de conexión no pueden estar en cortocircuito. Revisar periódicamente el cargador para detectar cualquier defecto. En caso de avería del cargador deberá ser reparado inmediatamente antes de usarlo nuevamente. Efectuar el proceso de carga sólo en sitios secos. Proteger el aparato de la humedad.
- CZ:** Pozor na správné vložení baterií. Používejte baterie neodhadzujte do odpadu, ale jen na určená místa. Používejte pouze doporučené baterie. POZOR – výměnu baterií smí provádět pouze dospělá osoba. Baterie pravidelně kontrolovat na jejich vyčerpání. Vyhodíte z hračky vybité baterie. Nenabíjejte baterie sa nesmějí nabíjet. Nabíječky baterií z hračky před nabíjením vyndávejte. Nabíjení nabíječek baterií pouze pod dohledem dospělých. Nedoporučuje se používat různé typy baterií ani baterie nové a staré společně. Svořky se nesmějí spojit. Nabíječku pravidelně kontrolovat. Poškozenou nabíječku nepoužívejte. Nabíjení provádějte v suchu a chráňte zařízení před vlhkem.
- H:** Ügyeljen a helyes polarításra. Elhasznált elemeket nem szabad a háztartási hulladéké közé tenni, csak a kijelölt gyűjtőhelyekre adható le. Csak a megadott elem használható. Elemet cserélni csak felnőttnek szabad. Bateria pravidelně kontrolovat na jejich vyčerpání. Kimerült elemeket a játékszertől eltávolítani. Nem feltölthető elemeket használni tilos. Feltöltés előtt a játékszertől az feltölthető elemeket kivenni. Az feltölthető elemeket csak felnőttnek feltölthető mellett tölteni. Különböző típusú vagy új és használt elemeket együtt használni tilos. Csatlakozásokat nem szabad rövidre zární. Akkumulátortól készülék rendszeresen ellenőrizni. Sérülést esetén e teljes kijavításig nem szabad a akkumulátortól készülék működni. Tölteni csak száraz helyiségben szabad, a töltőkészülékű, nedvességtől óvni.
- FIN:** Ei soveltu alle 3-vuotiaalle. Sisältää pieniä osia. Käytä vain suositeltuja tai vastaavantyyppisiä paristoja. Älä sekoita eri paristotyyppjeä tai uusia ja vanhoja paristoja keskenään. Aseta paristot oikea napaisuus huomioiden. Poista tyhjentyneet paristot laitteesta. Paristoja, joita ei voi ladata, ei saa ladata. Syöttöliittimiä ei saa oikosulkea. Huolehdii käytettyjen paristojen asianmukaisesta hävittämisestä. Ej lämpligt för barn under 3 år. Innehåller små delar. Använd endast batterier av rekommenderad typ eller likvärdiga. Blanda aldrig förbrukade och nya eller batterier av olika typ. Applicera batterierna med polerna rätt. Tag ut tomma batterier. Ladda aldrig olika laddningsbara batterier. Anslutningsklämmor får inte kortslutas. Se till att batterierna blir ansländigt förordra. Innehåller batterierna för testning. Maahantuoja/Importori: Leumyynti Oy, Helsinki/Helsingfors. Säilytä nämä tiedot. Paristolaituri pitää tarkastaa säännöllisin väliajoin mahdollisten vaurjojen varalta, esim. ovako kaapeli tai johto, tai kotelon muut osat vaurioituneet, ja että mahdolliset vauriot on korjattu kunnollisesti pätevän korjaujan toimesta. Lataa vain kuivassa paikassa, suojele laitteita kosteudelta.
- S:** Var noga med att sätta i batterierna på rätt håll. Kasta inte batterierna i hushållsoporna, utan lämna in de på speciella sopsstationer eller tillåta till affären. Använd endast rekommenderade batterier. Byt ut batterier för ske av vuxna. Kontrollera batterierna ofta så att de inte börjar läcka. Ta ur förbrukade batterier ur lekseten. Ej återladdningsbara batterier får aldrig återladdas. Innan du laddar upp batterierna, ta ur dem ur lekseten. Batterierna ska laddas upp under uppsikt av någon vuxen. Blanda aldrig olika sorters eller gamla och nya eller batterier av olika typer. Applicera batterierna med polerna rätt. Tag ut tomma batterier. Ladda aldrig olika laddningsbara batterier. Anslutningsklämmor får inte kortslutas. Se till att batterierna blir ansländigt förordra. Innehåller batterierna för testning. Maahantuoja/Importori: Leumyynti Oy, Helsinki/Helsingfors. Säilytä nämä tiedot. Paristolaituri pitää tarkastaa säännöllisin väliajoin mahdollisten vaurjojen varalta, esim. ovako kaapeli tai johto, tai kotelon muut osat vaurioituneet, ja että mahdolliset vauriot on korjattu kunnollisesti pätevän korjaujan toimesta. Lataa vain kuivassa paikassa, suojele laitteita kosteudelta.
- DK:** Sørg for at sætte ind enheden for vata. Brugte batterier må ikke bortskaffes med dagrenovationen, men lægges i de dertil indrettede battericontainerne, der findes mange steder, eller afleveres til miljøbøjen eller på genbrugsstationen. Benyt kun de anførte batterier. Udskrifning af batterier bør foretages af en voksen. Kontrol regelmæssigt, at batterierne ikke lækker. Opbrugte batterier fjernes fra legetøjet. Ikke-genopladelige batterier må ikke oplades. Batterier fjernes fra legetøjet før opladning. Genopladelige batterier oplades under opsyn af voksne. Benyt ikke forskellige typer batterier og bland ikke nye og gamle batterier. Polklammer må ikke kortsluttes. Batteriopladere bør regelmæssigt ses efter for eventuel(e) advarsel(er), som for eksempel beskadigelse af kabler eller ledninger, stik, omgivelser eller andre dele, og i tilfælde af sådanne beskadigelser, bliver korrekt repareret af en kompetent person. Opladning må ikke ske, hvor der er vådt eller fugtigt.
- N:** Legg positive og negative poler riktig vei. Kast ikke brukte batterier i søpa, men bruk spesielle søppeldunker og retur stasjoner for batterier. Bruk kun de batteriene som er spesifisert. Batteriene kan kun byttes av voksne. Sjekk batteriene jevnlig for lekkasje. Fjern tomme batterier med en gang. Ikke bruk forskjellige typer batteri og ikke bland nye og gamle batterier. Batteriladere bør kontrolleres jevnlig for skader, slik som på kablene eller ledninger, kontakter, deksel eller andre deler. Har det oppstått slike feil må den umiddelbart repareres av en kompetent person. Lad batteriet på et tørt sted. Beskytt mekanismen mot fuktighet.
- PL:** Moocować baterie właściwymi biegunami. Używać tylko właściwych baterii. Regularnie sprawdzać stan zużycia baterii. Wyjąć puste baterie z zabawki. Baterii jednorazowych nie wolno powtórnie ładować. W przypadku używania akumulatorów, należy je przed ładowaniem wyjąć z zabawki. Baterie powinny być wymieniane wyłącznie przez osoby dorosłe. Nie należy używać różnych rodzajów baterii i nie mieszać nowych ze zużytych. Po zużyciu wyjąć baterie dia uniknięcia ewentualnych wycieków. Zużytych baterii nie należy wyrzucać do śmieci, lecz pozostawić je w miejscach do tego przeznaczonych. Zastrzeżę się możliwość zmian kolorystycznych i technicznych. Baterie przechowywać tylko w suchym miejscu i chronić przed wilgocią. Prosimy o zachowanie powyższych informacji do ewentualnej korespondencji.
- P:** Prestar atención à polaridade correcta. As baterias gastas não deverão ser colocadas no lixo doméstico, mas nos pontos de recolha para baterias ou num depósito para lixo especial. Só utilizar o tipo de bateria indicado. A troca das baterias só deverá ser feita por adultos. Verificar regularmente se as baterias se encontram em bom estado e não derramam. As baterias gastas deverão ser retiradas do brinquedo. Nunca tentar recarregar baterias que não são recarregáveis. No caso de baterias recarregáveis, retirá-las do brinquedo antes de as recarregar. A recarga deste tipo de baterias só deverá ser feita sob a orientação de um adulto. Só deverão ser utilizadas baterias de mesmo tipo. Nunca utilizar ao mesmo tempo baterias novas e baterias gastas. Os bornes de ligação nunca deverão ser curto-circuitados. Controlar a intervalos regulares eventuais defeitos no carregador de baterias. Se o carregador apresentar algum defeito, só poderá ser novamente utilizado após uma reparação completa. O carregamento das baterias só deverá ser feito em locais secos. Proteger o carregador contra a humidade.
- TR:** Pozitif ve negatif uçları doğru yarıleştiriniz. Kullanılmış pilleri çöpe atmayın. Bunu bir kırık kırık pil toplama merkezlerine veriniz. Sadece önerilen pilleri kullanınız. Piller yetkililer tarafından değiştirilmelidir. Pillerin kalan ömrü düzenli olarak kontrol edilmelidir. Boş piller oyuncakta bırakılmamalıdır. Şarj edilmeyen piller, şarj edilmeye çalışılmamalıdır. Şarj edilcek piller şarj işleminden önce oyuncaktan çıkarılmalıdır. Şarj işlemi yetkililerce yapılmalıdır. Oyuncuğun içinde takti piller veya yeni ve kullanılmış piller birlikt kullanılmamalıdır. Bağlantılar kısa devre olmamalıdır. Şarj cihazı herhangi bir hasara karşı düzenli olarak kontrol edilmelidir. Herhangi bir hasar durumunda tamamen onarılan kadar kullanılmamalıdır. Sadece kuru yerde şarj edilmeli, nemden uzak tutulmalıdır.
- GR:** Βάλτε τον θετικό και τον αρνητικό πόλο στη σωστή τους θέση. Μην πετάτε τις μεταχειρισμένες μπαταρίες στον οικιακό απορριμθονεβεκ. Δώστε τις σε σταθμό συλλογής απορριμθών ή διαθέστε τις σε ειδικό δοχείο απορριμθών. Χρησιμοποιείτε μόνο τις ενδεδειγμένες μπαταρίες. Οι μπαταρίες να αλλάζονται μόνο από ενήλικες. Εξετάζετε τακτικά τις μπαταρίες για τυχόν διαρροή. Απομακρύνετε τις αδειες μπαταρίες από το παιχνίδι. Μη επαναφορτιζόμενες μπαταρίες να μην επαναφορτιζονται. Πριν τη φόρτιση απομακρύνετε τις επαναφορτιζόμενες μπαταρίες από το παιχνίδι. Οι επαναφορτιζόμενες μπαταρίες να φορτιζονται μόνο κάτω από την επίβλεψη ενήλικα. Μην χρησιμοποιείτε διαφορετικούς τύπους μπαταριών και ούτε να αναμειγνύετε καινούριους με παλιές μπαταρίες. Το συνδεδεμένο τερματικό με την είναι βραχυκυκλωμένο. Εξετάζετε συχνά τον φορτιστή για τυχόν βλάβες. Σε περίπτωση βλάβης να μην χρησιμοποιείτε τον φορτιστή έως ότου επισκευασθεί πλήρως ή βλάβη. Να φορτιζετε μόνο σε ξηρό μέρος. Προφυλάξτε τη συσκευή από την υγρασία.

